

**GRAZIE PER AVERE ACQUISTATO UN PRODOTTO HOTPOINT.**

Per ottenere un servizio di assistenza più completo, registrare l'apparecchio nel sito [www.hotpoint.eu/register](http://www.hotpoint.eu/register)



**Prima di utilizzare l'apparecchio, leggere attentamente le Indicazioni su salute e sicurezza.**



Prima di utilizzare l'apparecchio, è indispensabile rimuovere i bulloni di sicurezza utilizzati per il trasporto. Per istruzioni dettagliate sulla rimozione dei bulloni, vedere la Guida all'installazione.

**PANNELLO DI CONTROLLO**

1. Tasto EXTRA RISCACQUO / SILENZIOSO
2. Tasto FINAL CARE / BLOCCO TASTI
3. Tasto di accensione/spengimento
4. Tasto IGIENE VAPORE e spia luminosa
5. Tasto AVVIO/PAUSA
6. Tasto RAPIDO
7. Tasto CENTRIFUGA
8. Tasto PARTENZA RITARDATA
9. Tasto TEMPERATURA
10. MANOPOLA DI SELEZIONE CICLO DI LAVAGGIO

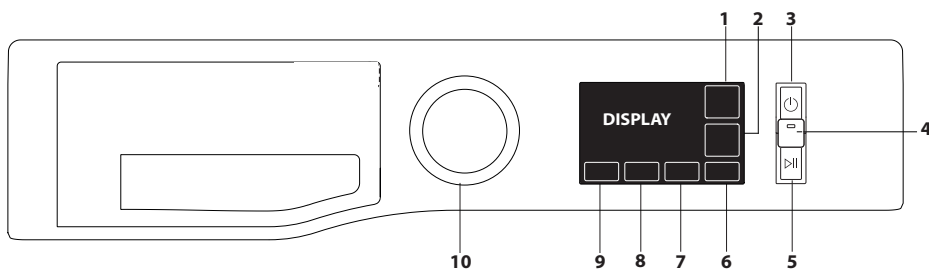

**TABELLA DEI CICLI DI LAVAGGIO**

Lavaggio		Temperatura		Max. spin speed (rpm) [Velocità centrifuga max (giri/min)]	Carico max (Kg)	Durata (minuti)	Inserire biancheria	Detersivi e additivi			Detergente consigliato		Umidità residua %	Consumo energetico (kWh)	Acqua totale l
		Predefinita	Intervallo					Prelavaggio	Lavaggio	Ammorbidente	Polvere	Liquido			
1	Misti	40°C	☼ - 40°C	1200	8	**	●	-	●	○	-	✓	-	-	-
2	Eco Cotone  (1)	60°C	60°C	1200	8	225	●	-	●	○	✓	✓	53	0,97	55
			40°C	1200	8	235	●	-	●	○	✓	✓	53	1,24	94
3	Cotone (2)	40°C	☼ - 60°C	1200	8	235	●	-	●	○	✓	✓	53	1,24	94
4	Sintetici (3)	40°C	☼ - 60°C	1200	4,5	175	●	-	●	○	✓	✓	53	0,54	55
5	Delicati	40°C	☼ - 40°C	1000	4,5	**	●	-	●	○	-	✓	-	-	-
6	Lana	40°C	☼ - 40°C	800	2	**	●	-	●	○	-	✓	-	-	-
7	Anti Allergy	60°C	40°C - 60°C	1200	5	**	●	-	●	○	✓	✓	-	-	-
8	Antimacchia 40°	40°C	☼ - 40°C	1000	4,5	**	●	-	●	○	✓	✓	-	-	-
9	Bianchi	40°C	☼ - 90°C	1200	8	**	●	● (***)	●	○	✓	✓	-	-	-
10	Refresh Vapore	-	-	-	2	**	-	-	-	-	-	-	-	-	-
11	Rapido 30'	30°C	☼ - 30°C	800	4,5	**	●	-	●	○	-	✓	-	-	-
12	Biancheria	60°C	☼ - 60°C	1200	8	**	●	-	●	○	✓	✓	-	-	-
13	Camicie	40°C	☼ - 40°C	600	2	**	●	-	●	○	-	✓	-	-	-
14	Centrifuga&Scarico *	-	-	1200	8	**	-	-	-	-	-	-	-	-	-
15	Risciacquo&Centrifuga	-	-	1200	8	**	-	-	-	○	-	-	-	-	-

● Dosaggio richiesto ○ Dosaggio opzionale

La durata del ciclo indicata sul display o nel manuale di istruzioni fornisce una stima basata su condizioni standard. La durata effettiva potrebbe variare a seguito di vari fattori, come ad esempio temperatura e pressione dell'acqua in ingresso, temperatura ambiente, quantità di detersivo, tipo, quantità e bilanciamento del carico ed eventuali opzioni selezionate.

**1) Ciclo di lavaggio di prova in conformità alla normativa 1061/2010:**  
Questo ciclo è stato sviluppato per carichi in cotone mediamente sporchi ed è il più efficiente in termini di consumi di corrente e acqua. Si consiglia di utilizzarlo con indumenti lavabili a 60° o a 40° C. L'effettiva temperatura di lavaggio potrebbe risultare diversa dal valore indicato.

**Per tutti gli istituti di test:**

- 2) Cotone - ciclo lungo: impostare il ciclo di lavaggio 3 a una temperatura di 40° C.
- 3) Sintetici - ciclo lungo impostare il ciclo di lavaggio 4 a una temperatura di 40° C.

\* Se si seleziona il ciclo 14 e si esclude la centrifuga, la lavatrice si limita a scaricare l'acqua.

\*\* La durata dei cicli di lavaggio può essere controllata sul display.

\*\*\* Per il prelavaggio, premere il tasto "Temp." fino a quando non si accende il simbolo (solo 90°).

**DESCRIZIONE PRODOTTO**

1. Top
2. Cassetto dosatore detersivo
3. Pannello comandi
4. Maniglia
5. Oblò
6. Pompa di scarico (dietro lo zoccolo)
7. Zoccolo (rimovibile)
8. Piedini regolabili (2)

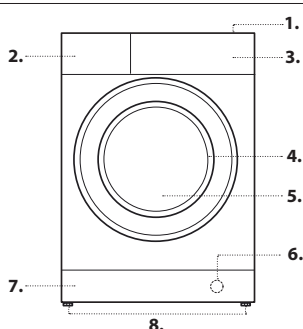

**CASSETTO DOSATORE DETERATIVO**

**Scomparto 1: detersivo prelavaggio (polvere)**  
**Scomparto 2: Detersivo per lavaggio (polvere o liquido)**

Se si utilizza detersivo liquido, si consiglia di usare il divisore di plastica rimovibile (in dotazione) che consente un dosaggio più preciso. Se si utilizza detersivo in polvere, riporre il divisore nella fessura B.

**Scomparto 3: Additivi (ammorbidenti e altro)**  
L'ammorbidente non deve superare la griglia.

! Utilizzare detersivo in polvere per gli indumenti di cotone, per il prelavaggio e per i lavaggi a temperature superiori a 60° C.  
! Seguire le istruzioni riportate sulla confezione del detersivo.

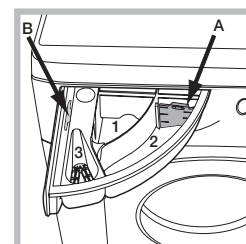

## CICLI DI LAVAGGIO

Seguire le istruzioni di lavaggio riportate sulle etichette degli indumenti. Il valore all'interno nel simbolo indica la temperatura massima consigliata per lavare l'indumento.



### Misti

Per il lavaggio di indumenti di cotone, lenzuola, fibre sintetiche e fibre miste con un grado di sporcizia basso/medio.

### Eco Cotone 60°/40°

Ideale per indumenti di cotone moderatamente sporchi. A 40° e 60° C rappresenta il ciclo standard per il lavaggio di indumenti di cotone ed è il più efficiente in termini di consumi di corrente e acqua.

### Cotone

Indumenti di cotone pesante o con grado di sporcizia medio/alto.

### Sintetici

Adatto per il lavaggio di indumenti moderatamente sporchi in fibre sintetiche (poliestere, poliacrilico, viscosa e così via) o con fibre miste sintetiche/cotone.

### Delicati

Per il lavaggio di indumenti molto delicati. Si consiglia di rigirare gli indumenti prima di lavarli. Per un risultato ottimale con gli indumenti delicati, utilizzare un detersivo liquido.

### Lana - Woolmark Apparel Care - Eco:

Il ciclo "Lana" è stato approvato dalla Woolmark Company per lavare capi di lana classificati come "lavabili a mano", purché il lavaggio venga eseguito nel rispetto delle istruzioni riportate sull'etichetta dell'indumento e delle indicazioni fornite dal produttore di questa lavatrice. (M1127)



### Anti Allergy

Ideale per rimuovere i principali allergeni, come ad esempio polline, acari e peli di cane o gatto.

### Antimacchia 40°

Questo programma è indicato per indumenti molto sporchi, con colori resistenti. Garantisce una classe di lavaggio superiore rispetto a quella standard (classe A). Quando si utilizza questo programma, evitare di introdurre indumenti di colori diversi. Si consiglia l'uso di detersivo in polvere. In caso di macchie ostinate, viene consigliato un pretrattamento con additivi speciali.

### Bianchi

Per il lavaggio di asciugamani, biancheria intima, tovaglie e lenzuola in tessuto resistente di cotone e lino. Solo quando la temperatura viene impostata a 90°C, il ciclo prevede una fase di prelavaggio prima del lavaggio principale. In tal caso si consiglia di aggiungere il detersivo sia nel prelavaggio che nella fase di lavaggio principale.

### Refresh Vapore

Al termine del ciclo, gli indumenti saranno ancora umidi. Si consiglia di stenderli ad asciugare (2 kg, circa tre capi). Questo programma consente di rinfrescare gli indumenti, per eliminare cattivi odori e distendere le fibre. Inserire solo capi asciutti e puliti e selezionare il programma "Refresh Vapore". A fine ciclo, gli indumenti risulteranno leggermente umidi, ma potranno essere indossati dopo qualche minuto. Il programma "Refresh Vapore" agevola la stiratura.

! Non aggiungere ammorbidenti né detersivi.

! Sconsigliato per capi in lana e seta.

### Rapido 30'

Per il lavaggio rapido di indumenti solo leggermente sporchi. Il ciclo dura solo 30 minuti e permette di risparmiare tempo ed energia.

### Biancheria

Per lavare la biancheria di casa in un solo ciclo. Ottimizza l'uso dell'ammorbidente e consente di risparmiare tempo ed energia. Si consiglia l'uso di detersivo in polvere.

### Camicie

Utilizzare questo ciclo speciale per lavare e proteggere camicie di vari tessuti e colori.

### Centrifuga&Scarico

Centrifuga il carico e svuota il cestello dall'acqua. Per indumenti resistenti. Se si esclude la centrifuga, la lavatrice si limita a scaricare l'acqua.

### Risciacquo&Centrifuga

Risciacqua i capi e avvia la centrifuga. Per indumenti resistenti.

## DISPLAY

Il display è utile durante la programmazione della lavatrice e fornisce moltissime informazioni importanti.

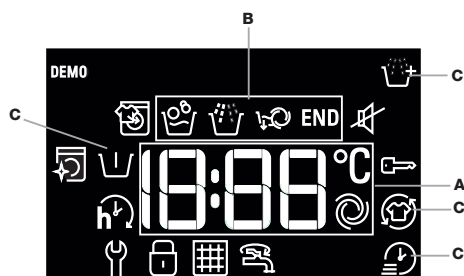

La durata dei cicli di lavaggio disponibili e il tempo rimanente per la fine del programma in corso sono visualizzati nella sezione **A** (nel display viene mostrata la durata massima del ciclo selezionato. Tale valore potrebbe diminuire dopo qualche minuto, perché la durata effettiva del programma dipende dal carico e dalle impostazioni scelte). Se è stata impostata l'opzione PARTENZA RITARDATA, viene visualizzato anche un conto alla rovescia per l'inizio del ciclo di lavaggio desiderato. Premendo il tasto corrispondente, sarà possibile vedere la massima velocità di centrifuga e la temperatura raggiunta dalla macchina durante il ciclo selezionato oppure gli ultimi valori scelti, se questi sono compatibili con il ciclo di lavaggio impostato.

Lo stato di avanzamento corrispondente al ciclo di lavaggio selezionato e quello del ciclo in esecuzione sono visibili nella sezione **B**:

Lavaggio principale

Risciacquo

Centrifuga e scarico

I riferimenti **C** indicano quali opzioni di lavaggio sono disponibili (vedere la sezione "Opzioni").

Quando è acceso, il simbolo indica che il valore impostato per la partenza ritardata è presente sul display.

Il simbolo indica la possibilità di inserire un carico aggiuntivo di indumenti anche se il programma di lavaggio è già stato avviato (vedere la sezione "Aggiunta di indumenti").

Il simbolo indica la possibilità di silenziare i suoni dei tasti. Impostando l'opzione Silenzioso, si disattivano quasi tutti i segnali acustici. Rimangono attivi solo alcuni indicatori, gli allarmi e il segnale di fine ciclo. Per attivare/disattivare la funzione silenziosa, tenere premuto il tasto .

### INDICATORI DEL DISPLAY

Errore: Contattare l'assistenza

Vedere la sezione Problemi e soluzioni

Errore: Filtro dell'acqua intasato

Impossibile scaricare l'acqua. Il filtro potrebbe essere intasato

Errore: Acqua mancante

L'acqua in ingresso è assente o insufficiente.

In caso di errori, vedere la sezione "Problemi e soluzioni".

### Blocco tasti

Per bloccare il pannello di controllo, tenere premuto "Blocco tasti" per circa 3 secondi. Il simbolo si accende sul display per indicare che il pannello di controllo è bloccato (rimane attivo solo il tasto di accensione/spegnimento ). Questa funzione evita la modifica accidentale dei programmi e risulta particolarmente utile in presenza di bambini in prossimità della lavatrice. Per sbloccare il pannello di controllo, tenere premuto "Blocco tasti" per circa 3 secondi.

### Indicatore oblò bloccato

Questo simbolo si accende quando l'oblò è bloccato. Per evitare di danneggiare l'apparecchio, attendere che la spia si spenga prima di aprire l'oblò

Se si desidera aprire l'oblò mentre vie è un ciclo in esecuzione, premere il tasto AVVIO/PAUSA . Se il simbolo è spento, l'oblò può essere aperto.

## PRIMO UTILIZZO

Una volta che la macchina è stata installata, e prima di utilizzarla per la prima volta, avviare un ciclo di lavaggio con detersivo, ma senza bucato, impostando il ciclo di lavaggio **9 (60°)**.

## USO QUOTIDIANO

Preparare il bucato seguendo i consigli forniti nella sezione "CONSIGLI E SUGGERIMENTI".

- Premere il tasto di accensione/spegnimento .

- Aprire l'oblò. Caricare il bucato, senza superare il carico massimo indicato nella tabella dei cicli di lavaggio.

- Aprire il cassetto dosatore e versare il detersivo negli scomparti, come descritto nella sezione "CASSETTO DOSATORE DETERSIVO".

- Chiudere l'oblò.

- Sulla lavatrice vengono segnalati automaticamente i valori predefiniti di temperatura e rotazione per il ciclo selezionato oppure gli ultimi valori scelti, se questi sono compatibili con il ciclo di lavaggio impostato.

- Selezionare il ciclo di lavaggio.

- Selezionare le opzioni desiderate.

- Premere il tasto AVVIO/PAUSA per avviare il ciclo. L'oblò viene bloccato (il simbolo si accende).



### MESSA IN PAUSA DI UN CICLO

Per mettere in pausa un ciclo di lavaggio, premere ancora il pulsante AVVIO/PAUSA . Per riprendere il ciclo di lavaggio dal punto in cui era stato interrotto, premere nuovamente il tasto AVVIO/PAUSA .



### APERTURA DELL'OBLO', SE NECESSARIO

Dopo l'avvio del ciclo, il simbolo si accende per segnalare che non è possibile aprire l'oblò. L'oblò rimane bloccato per tutta la durata del ciclo di lavaggio. Per aprire l'oblò con un ciclo in esecuzione (ad esempio, se si devono inserire o estrarre indumenti), premere il tasto AVVIO/PAUSA per sospendere il ciclo. Se il simbolo non è illuminato, l'oblò può essere aperto. Premere ancora il tasto AVVIO/PAUSA per riprendere il ciclo.

## INSERIRE BIANCHERIA



Un'icona del display segnala quando è possibile introdurre indumenti aggiuntivi senza ridurre le prestazioni della lavatrice. Prima di aggiungere altri indumenti, arrestare la macchina premendo il tasto AVVIO /PAUSA , quindi aprire l'oblò e inserirli nel cestello. Premere ancora AVVIO/PAUSE  per fare ripartire il ciclo di lavaggio dal punto dell'interruzione.

## SELEZIONE DI UN CICLO DI LAVAGGIO DIVERSO

Per cambiare ciclo mentre la lavatrice è in funzione, metterla in pausa con il tasto AVVIO/PAUSA , selezionare il ciclo desiderato e premere nuovamente AVVIO/PAUSA .

! Per annullare un ciclo già iniziato, tenere premuto il tasto di accensione/spengimento . Il ciclo si interrompe e la lavatrice si spegne.

## AL TERMINE DEL CICLO DI LAVAGGIO

Alla fine del ciclo, sul display si illumina la parola "END". Quando il simbolo  si spegne, è possibile aprire l'oblò. Aprire l'oblò, estrarre il bucato e spegnere la macchina. Se non si preme il tasto di accensione/spengimento , la lavatrice si spegnerà in modo automatico dopo circa 15 minuti.

## OPZIONI

- Se si seleziona un'opzione incompatibile con il ciclo di lavaggio, la spia luminosa inizia a lampeggiare, accompagnata da un segnale acustico e l'opzione non viene attivata.

- Se si seleziona un'opzione incompatibile con altre opzioni impostate in precedenza, la spia luminosa inizia a lampeggiare, accompagnata da un segnale acustico e l'opzione non viene attivata.

### Extra Risciacquo

Selezionando questa opzione si aumenta l'efficacia del risciacquo, e si assicura la massima rimozione del detersivo. E' utile per pelli particolarmente sensibili.

### Rapido

Selezionare questa opzione per abbreviare la durata del ciclo di lavaggio e ridurre i consumi di acqua ed energia. Utilizzare questo ciclo con indumenti poco sporchi.

### Final Care

La lavatrice esegue un ciclo delicato in cui effettua lente rotazioni del cestello. L'opzione Final Care viene attivata al termine del ciclo e ha una durata massima di 6 ore, ma può essere interrotta in qualsiasi momento premendo un qualunque tasto del pannello di controllo oppure girando la manopola.

### Igiene Vapore

Questa opzione ottimizza le prestazioni di lavaggio. Durante il ciclo viene generato vapore che, oltre a pulire, elimina i batteri dalle fibre. Introdurre il bucato nel cestello, selezionare un programma compatibile e impostare l'opzione Igiene Vapore.

! Il vapore generato mentre la lavatrice è in funzione potrebbe appannare il vetro dell'oblò.

### Partenza ritardata

Per impostare la partenza ritardata del ciclo selezionato, premere ripetutamente il tasto corrispondente, fino a raggiungere il periodo di ritardo desiderato. Quando questa opzione viene attivata, sul display compare il simbolo . Per rimuovere l'impostazione di partenza ritardata, premere il tasto fino a quando sul display non compare "OFF".

### Temperatura

Ciascun ciclo di lavaggio prevede una temperatura predefinita. Per modificarla, premere il tasto "Temp.". Il valore viene visualizzato sul display.

### Centrifuga

Ciascun ciclo di lavaggio prevede una velocità di centrifuga predefinita. Per modificarla, premere il tasto "Centrifuga". Il valore viene visualizzato sul display.

## PULIZIA E RIMOZIONE DEL CALCARE

L'icona  si accende sul display (all'incirca ogni 50 cicli di lavaggio) per ricordare di eseguire un ciclo di pulizia della lavatrice per eliminare il calcare e i cattivi odori.

Per spegnere l'icona, girare la manopola o premere un tasto qualsiasi (incluso quello di accensione/spengimento).

Per una manutenzione ottimale dell'elettrodomestico, si consiglia l'uso di WPRO per la rimozione di grasso e calcare. Seguire le istruzioni riportate nella confezione.

Per l'acquisto del prodotto contattare il servizio di assistenza tecnica oppure accedere al sito Web [www.whirlpool.eu](http://www.whirlpool.eu).

Whirlpool declina ogni responsabilità in caso di danni all'apparecchio, derivanti dall'utilizzo di altri prodotti disponibili sul mercato.

## CONSIGLI E SUGGERIMENTI

### Suddividere il bucato in base ai seguenti criteri:

Tipo di tessuto - cotone, fibre miste, sintetici, lana, capi lavabili solo a mano. Colore - separare i capi bianchi da quelli colorati, lavare separatamente i capi colorati nuovi. Delicati - introdurre i capi di piccole dimensioni (ad esempio, le calze di nylon) e gli indumenti con ganci (come i reggiseni) in un sacchetto di stoffa.

### Svuotare le tasche:

Oggetti come monete e accendini possono danneggiare la lavatrice e il cestello. Controllare tutti i bottoni.

## CURA E MANUTENZIONE

*Prima di qualsiasi intervento di pulizia e manutenzione, spegnere la lavatrice e scollegare l'alimentazione. Non pulire la lavatrice con liquidi infiammabili.*

### Interrompere la fornitura di acqua e corrente

Al termine di ogni lavaggio, chiudere il rubinetto dell'acqua. In questo modo si riduce l'usura del sistema idraulico all'interno della lavatrice e si evitano perdite.

Staccare la spina della lavatrice durante qualsiasi operazione di pulizia e manutenzione.

### Pulizia della lavatrice

Le parti esterne e i componenti di gomma dell'apparecchio possono essere puliti con un panno imbevuto di acqua tiepida e sapone. Non utilizzare solventi o abrasivi.

### Pulizia del cassetto dosatore detersivo

Per rimuovere il cassetto dosatore, sollevarlo e tirarlo verso l'esterno. Lavarlo con acqua corrente. Questa operazione deve essere eseguita spesso.

### Manutenzione dell'oblò e del cestello

Per evitare la formazione di cattivi odori, lasciare sempre socchiuso l'oblò.

### Pulizia della pompa

La lavatrice è dotata di una pompa autopulente che non richiede manutenzione. È possibile che oggetti di piccole dimensioni, come monete o bottoni, cadano nella precamera di sicurezza, posta alla base della pompa.

! Assicurarsi che il ciclo di lavaggio sia terminato e disconnettere la lavatrice dall'alimentazione.

Per accedere alla precamera:

1. Rimuovere il pannello posto sul lato anteriore della lavatrice, inserendo un cacciavite al centro di uno dei lati e utilizzandolo come leva;
2. Posizionare una bacinella bassa e larga sotto il filtro, per raccogliere l'eventuale acqua residua.
3. Allentare il coperchio della pompa di scarico girando in senso antiorario. Una piccola fuoriuscita d'acqua è un evento normale.
4. Pulire accuratamente le parti interne.
5. Riavvitare il coperchio.
6. Riposizionare il pannello, verificando che i ganci siano correttamente posizionati prima di spingere.

### Ispezione del tubo di carico dell'acqua

Controllare il tubo di carico dell'acqua almeno una volta all'anno. Se il tubo appare danneggiato, sarà necessario sostituirlo, perché l'elevata pressione dell'acqua durante i cicli di lavaggio potrebbe spaccare il tubo all'improvviso.

! Non utilizzare mai tubi già usati.

## GUARNIZIONE ANTIMICROBICA

La guarnizione posta intorno all'oblò è realizzata con una speciale miscela che garantisce un'ottima protezione antimicrobica e riduce la proliferazione dei batteri del 99,99%.

La guarnizione contiene zinco piritione, una sostanza biocida che riduce la proliferazione di microbi dannosi (\*) come batteri e muffe che possono causare macchie, cattivi odori e deteriorazione dei prodotti.

(\*) **In base a test svolti dall'università di Perugia su:** Staphylococcus aureus, Escherichia coli, Pseudomonas aeruginosa, Candida albicans, Aspergillus niger, Penicillium digitatum

In casi estremamente rari, il contatto prolungato con la guarnizione e la pelle nuda può causare una reazione allergica.

## ACCESSORI

Contattare il nostro servizio di assistenza tecnica per scoprire se gli accessori qui elencati sono disponibili per questo modello di lavatrice.

### Kit di assemblaggio

Questo accessorio consente di fissare l'asciugatrice sulla parte superiore della lavatrice, per salvare spazio e rendere più agevole lo svuotamento dell'asciugatrice.







## TRASPORTO E SPOSTAMENTI

*Non sollevare la lavatrice afferrando la sezione superiore.*

Scollegare l'apparecchio e chiudere il rubinetto. Assicurarsi che l'oblò e il cassetto dosatore detersivo siano ben chiusi. Scollegare il tubo dell'acqua dal rubinetto e disconnettere il tubo di scarico. Vuotare i tubi dall'acqua fissarli per evitare che si danneggino durante il trasporto. Riapplicare i bulloni di sicurezza, ripetendo nell'ordine inverso la procedura di rimozione del bullone di sicurezza descritta in "Istruzioni di installazione".

## PROBLEMI E SOLUZIONI

A volte, può accadere che la lavatrice non funzioni. Prima di contattare il servizio di assistenza tecnica, accertarsi che il problema non possa essere risolto leggendo l'elenco riportato di seguito.

Anomalie	Cause probabili / Soluzione
<b>La lavatrice non parte.</b>	<p>La spina non è inserita nella presa di corrente a muro abbastanza a fondo per fare contatto.</p> <p>Assenza di corrente nella rete domestica.</p>
<b>Il ciclo di lavaggio non parte.</b>	<p>L'oblò della macchina non è chiuso correttamente.</p> <p>Non è stato premuto il tasto di accensione/spegnimento .</p> <p>Non è stato premuto il tasto AVVIO/PAUSA .</p> <p>Il rubinetto dell'acqua non è aperto.</p> <p>È stata impostata una partenza ritardata.</p> <p>La modalità Demo è attiva (per istruzioni sulla disattivazione, vedere di seguito).</p>
<b>La lavatrice non si riempie di acqua (sul display appare ).</b>	<p>Il tubo di carico dell'acqua non è collegato al rubinetto.</p> <p>Il tubo è piegato.</p> <p>Il rubinetto dell'acqua non è aperto.</p> <p>Assenza di acqua nella rete domestica.</p> <p>Pressione troppo bassa.</p> <p>Non è stato premuto il tasto AVVIO/PAUSA .</p>
<b>La lavatrice carica e scarica acqua di continuo.</b>	<p>Il tubo di scarico non è posizionato tra 65 e 100 cm dal pavimento.</p> <p>L'estremità libera del tubo è immersa in acqua.</p> <p>Il sistema di scarico a muro non è dotato di sfiato per l'aria.</p> <p>Se dopo queste verifiche il problema persiste, chiudere il rubinetto dell'acqua, spegnere l'apparecchio e contattare il servizio di assistenza tecnica. Se l'abitazione si trova negli ultimi piani di un edificio, è possibile che si verifichino fenomeni di sifonaggio per cui la lavatrice carica e scarica acqua di continuo. Per eliminare questo inconveniente sono disponibili in commercio apposite valvole anti-sifonaggio.</p>
<b>La lavatrice non scarica e sul display compare il simbolo  (F9E1).</b>	<p>Pulire il filtro della pompa (vedere il capitolo Cura e manutenzione)</p> <p>Il tubo di scarico non sia piegato.</p> <p>Il tubo di scarico è ostruito.</p>
<b>La lavatrice vibra molto durante il ciclo di centrifuga.</b>	<p>I bulloni di sicurezza non sono stati rimossi correttamente durante l'installazione.</p> <p>La lavatrice non è in piano.</p> <p>La lavatrice è stretta tra mobili e pareti.</p>
<b>La lavatrice perde acqua.</b>	<p>Il tubo di carico dell'acqua non è avvitato correttamente.</p> <p>Il cassetto dosatore detersivo è intasato.</p> <p>Il tubo di scarico non è collegato correttamente.</p>
<b>Il  simbolo lampeggia e sul display viene visualizzato un codice di errore (ad esempio: F1E1, F4...).</b>	<p>Spegnere la macchina e scollegare l'alimentazione. Attendere circa un minuto e riaccendere.</p> <p>Se il problema persiste, contattare il servizio di assistenza tecnica.</p>
<b>La lavatrice produce troppa schiuma.</b>	<p>Il detersivo non è adatto per il lavaggio a macchina (controllare che nella confezione sia riportata una dicitura del tipo "per lavatrici" oppure "per lavaggio a mano e in lavatrice").</p> <p>È stato inserito troppo detersivo.</p>
<b>L'icona  lampeggia e la velocità visualizzata per la centrifuga è "0".</b>	<p>Il carico del bucato è sbilanciato e il ciclo di centrifuga non è stato avviato per proteggere la lavatrice.</p> <p>Se si desidera utilizzare la centrifuga per eliminare l'acqua dal bucato, aggiungere altri capi di varie dimensioni e avviare il programma "Centrifuga&amp;Scarico". Evitare i carichi ridotti, composti solo da pochi pezzi di grandi dimensioni e in tessuti assorbenti. Introdurre nello stesso carico capi di varie dimensioni.</p>

*Disattivazione della modalità DEMO: Completare le seguenti azioni in sequenza, senza interruzioni. Accendere la lavatrice, quindi spegnerla nuovamente. Premere il tasto AVVIO/PAUSA  fino a quando non viene prodotto un segnale acustico. Riaccendere la macchina. L'indicatore "DEMO" inizia a lampeggiare, quindi si spegne.*



Per scaricare LE ISTRUZIONI PER L'INSTALLAZIONE E LA SICUREZZA, IL MANUALE D'USO, LA SCHEDA TECNICA e i DATI ENERGETICI:

- Visitare il sito Web <http://docs.hotpoint.eu>.
- Utilizzare il codice QR.
- In alternativa, **contattare il servizio di assistenza tecnica** (il numero telefonico è riportato nel libretto della garanzia). Quando si chiama l'assistenza tecnica, sarà necessario fornire i codici riportati sull'etichetta adesiva posta all'interno dell'oblò.

