

DZIĘKUJEMY ZA ZAKUP PRODUKTU INDESIT.

W celu uzyskania kompleksowej pomocy prosimy zarejestrować urządzenie na stronie www.indesit.com/register



Przed użyciem urządzenia należy uważnie przeczytać Instrukcję bezpieczeństwa. Przed rozpoczęciem użytkowania pralki należy usunąć śruby blokujące. Szczegółowe wskazówki dotyczące sposobu ich usuwania można znaleźć w Instrukcji instalacji.

PANEL STEROWANIA

1. Przycisk Wł./Wył
2. Przycisk i kontrolka START/PAUZA
3. Przycisk TEMPERATURA
4. WYŚWIETLACZ
5. Przycisk CHILD LOCK
6. Przyciski OPCJI
7. Przycisk START Z OPÓŹNIENIEM
8. Przycisk WIROWANIE
9. POKRĘTŁO PROGRAMÓW



TABELA PROGRAMÓW

Maksymalny wsad 7 Kg Pobór mocy w trybie off 0,5 W / w trybie on 8 W						Środki piorące i Dodatki			Zalecany środek piorący		Wilgotność resztkowa % (***)	Zużycie energii kWh	Woda łącznie l	Temperatura prania °C
Program	Temperatura		Maksymalna prędkość wirowania (obrotów)	Maksymalny wsad (kg)	Czas trwania (h : m)	Pranie Wstępne	Pranie	Środek zmiękczający	Proszek	Płyn				
	Ustawienia	Zakres				1	2	3						
1 Mieszane	40°C	☼ - 40°C	1000	7	**	-	●	○	-	✓	-	-	-	-
2 Bawełna	60°C	☼ - 60°C	1000	7	**	-	●	○	✓	✓	-	-	-	-
3 Bawełna	40°C	☼ - 40°C	1200	7	**	-	●	○	-	✓	-	-	-	-
4 Bawełna	30°C	☼ - 30°C	800	3,5	0:30	-	●	○	-	✓	73	0,19	31	27
5 Syntetyki	30°C	☼ - 30°C	1000	3,5	**	-	●	○	-	✓	-	-	-	-
6 Jedwab/Delikatne	30°C	☼ - 30°C	0	1	**	-	●	○	-	✓	-	-	-	-
7 Wełna	40°C	☼ - 40°C	800	1,5	**	-	●	○	-	✓	-	-	-	-
8 Szybki	20°C	☼ - 20°C	800	1,5	**	-	●	○	-	✓	-	-	-	-
9 Bawełna (2)	40°C	☼ - 60°C	1200	7	3:40	-	●	○	✓	✓	53	0,98	75	45
10 Syntetyki (3)	40°C	☼ - 60°C	1200	3,5	2:35	-	●	○	✓	✓	53	0,86	60	43
11 Białe	60°C	☼ - 90°C	1200	7	2:30	●+90°	●	○	✓	✓	53	1,36	74,8	55
12 Sportowe	30°C	☼ - 30°C	600	3,5	**	-	●	○	-	✓	-	-	-	-
13 20°C	20°C	☼ - 20°C	1200	7	1:50	-	●	○	-	✓	52	0,16	64	22
14 Eco 40-60 (1)	40°C	40°C	1151	7	3:25	-	●	○	✓	✓	53	1,04	48	38
			1151	3,5	2:40	-	●	○	✓	✓	53	0,68	45	36
			1151	1,75	2:10	-	●	○	✓	✓	53	0,52	39	36
15 Płukanie i Wirowanie	-	-	1200	7	0:55	-	-	○	-	-	-	-	-	-
16 Wirowanie i Wypomp. *	-	-	1200	7	**	-	-	-	-	-	-	-	-	-
9 Eco Bawełna (4)	60°C	60°C	1200	7	4:30	-	●	○	✓	✓	53	1,00	43,6	-
	40°C	40°C	1200	7	3:40	-	●	○	✓	✓	53	0,98	75	-

● Dozowanie wymagane ○ Dozowanie opcjonalne

Czas trwania cyklu wskazany na wyświetlaczu lub w instrukcji jest czasem oszacowanym dla standardowych warunków. Rzeczywisty czas trwania cyklu może się zmieniać w zależności od wielu czynników, takich jak temperatura i ciśnienie wody na wlocie, temperatura otoczenia, ilość środka piorącego, ilość i rodzaj pranej odzieży, wyważenie ładunku, wybrane opcje dodatkowe. Podane wartości dla programów innych niż Eco 40-60 mają charakter jedynie orientacyjny.

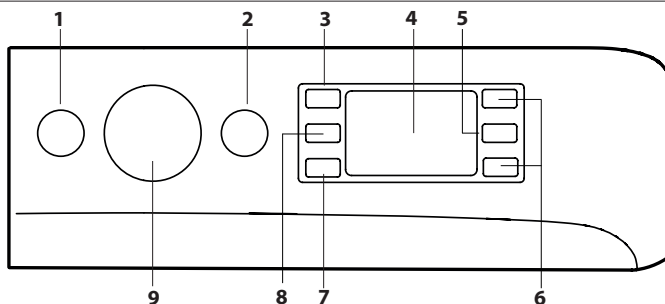
1) Eco 40-60 - Cykl prania próbnego zgodny z rozporządzeniem UE Ecodesign 2019/2014. To najwydajniejszy pod względem zużycia wody i energii program do prania normalnie zabrudzonych rzeczy z bawełny.

Uwaga: wartości wirowania pokazane na wyświetlaczu mogą się nieznacznie różnić od wartości podanych w tabeli.

Dla wszystkich ośrodków badawczych:

- 1) Program bawełna, długości: ustawić program 9 na temperaturę 40°C.
- 2) Program syntetyczny, długości: ustawić program 10 na temperaturę 40°C.

OPIS PRODUKTU

1. Błat
2. Szufladka na środki piorące
3. Panel sterowania
4. Uchwyt
5. Drzwiczki
6. Pompa odprowadzająca wodę (za cokołem)
7. Cokół (wyjmowany)
8. Regulowane nóżki (2)

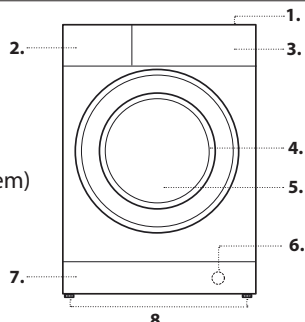

4) Eco Bawełna - Cykl prania próbnego zgodny z rozporządzeniem 1061/2010. Aby uzyskać dostęp do tych cykli, ustaw cykl prania 9 z temperaturą 40°C lub 60°C.

* Po wybraniu programu 16 i wyłączeniu wirowania maszyna wykona jedynie odprowadzenie wody.

** Możliwa jest kontrola czasu trwania programów na wyświetlaczu.

*** Po zakończeniu programu i odwirowaniu z maksymalną dostępną prędkością wirowania, w domyślnym ustawieniu programu.

SZUFLADKA NA ŚRODKI PIORĄCE

Przegródka 1: Środek piorący do prania wstępnego (w proszku)

Przegródka 2: Środek piorący do prania (w proszku lub w płynie)

W razie użycia środka piorącego w płynie zaleca się użycie dołączonej ścianki działowej **A** w celu prawidłowego dozowania.

W razie użycia środka piorącego w proszku należy umieścić ściankę działową w otworze **B**.

Przegródka 3: Środki dodatkowe (zmiękczające, itp.)

Środek zmiękczający nie może przekroczyć poziomu „max”, podanego na środkowym wskaźniku.

! piorące w proszku należy stosować do tkanin z białej bawełny i do prania wstępnego oraz do prania w temperaturze przekraczającej 60°C.

! Należy stosować się do zaleceń podanych na opakowaniu środka piorącego.

! W celu wyjęcia szufladki nacisnąć dźwignię **C** i pociągnąć ją na zewnątrz.

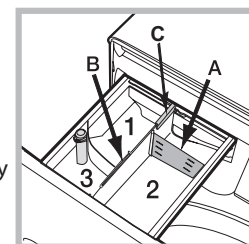

PROGRAMY

Postępować zgodnie ze wskazówkami na symbolach prania odzieży. Wartość wskazana na symbolu to maksymalna zalecana temperatura prania odzieży.



Mieszane

do prania razem tkanin mieszanych i kolorowych.

Bawełna 60°

cykl opracowany do prania tkanin bawełnianych, głównie białych. Można w nim stosować również detergent w proszku.

Bawełna 40°

krótki cykl opracowany do prania delikatnych tkanin bawełnianych.

Bawełna 30°

krótki cykl opracowany do prania razem białych i kolorowych tkanin bawełnianych i syntetycznych.

Syntetyki 30°

do prania włókien syntetycznych (jak poliestr, poliakryl, wiskoza, itp.) lub mieszanej bawełny, średnio zabrudzonej.

Jedwab/Delikatne

do prania wszystkich jedwabnych i delikatnych przedmiotów. Zaleca się stosowanie specjalnego środka piorącego do tkanin delikatnych.

Wełna

za pomocą programu 7 można prać w pralce także odzież wełnianą, również tę opatrzoną etykietą „tylko pranie ręczne”. Aby uzyskać jak najlepsze rezultaty, należy stosować specjalny środek do prania i nie przekraczać wsadu 1,5 kg.

Szybki

program, który odświeża odzież czyniąc ją znów pachnącą w zaledwie 15 minut.

Bawełna 40°-60°

do prania ręczników, bielizny osobistej, obrusów, itp. z bawełny i wytrzymałego lnu, od średnio do bardzo zabrudzonych.

Syntetyki 40°-60°

przeznaczony do prania odzieży syntetycznej. W przypadku bardziej uporczywych zabrudzeń można zwiększyć temperaturę do 60° i użyć także detergentu w proszku.

Białe

wytrzymałe tkaniny białe, mocno zabrudzone.

Sportowe

cykl opracowany do prania lekko zabrudzonej odzieży sportowej (dresów, skarpetek, itp.); w celu osiągnięcia najlepszych rezultatów, nie należy przekraczać maksymalnego wsadu podanego w „Tabela programów”. Zaleca się stosowanie środka piorącego w płynie, używając ilości odpowiedniej do połowy wsadu.

20°C

do prania lekko zabrudzonych ubrań bawełnianych w temperaturze 20 °C.

Eco 40-60

do prania normalnie zabrudzonych ubrań bawełnianych z zaleceniami prania w temperaturze 40 °C lub 60 °C, łącznie w tym samym cyklu. Jest to standardowy program prania bawełny, najwydajniejszy pod względem zużycia wody i energii.

Płukanie i Wirowanie

program do płukania i odwirować.

Wirowanie i Wypomp.

program do wirowania i odprowadzania wody.

Eco Bawełna

Do prania normalnie zabrudzonych ubrań bawełnianych. W temperaturze 40°C i 60°C.

WYŚWIETLACZ

Wyświetlacz potrzebny jest w celu programowania maszyny i dostarcza wielu informacji.

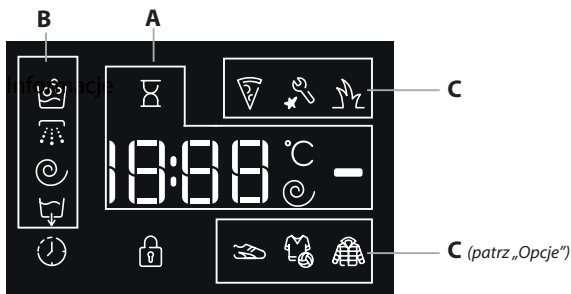

W sekcji **A** wyświetla się czas trwania dostępnych programów, a po rozpoczęciu cyklu czas, jaki pozostaje do ich zakończenia; natomiast jeśli została ustawiona funkcja START Z OPÓŹNIENIEM, wyświetla się czas pozostający do momentu rozpoczęcia wybranego programu. Ponadto, po naciśnięciu odpowiednich przycisków wyświetlają się maksymalne wartości szybkości wirowania i temperatury dla ustawionego programu lub ostatnie zaprogramowane wartości, jeśli są one odpowiednie dla wybranego programu. Klepsydra miga w czasie, gdy urządzenie przetwarza dane na podstawie wybranego programu Po 10 minutach po rozpoczęciu programu, ikona zaczyna świecić stałym światłem i wyświetlony zostaje ostateczny czas pozostający do zakończenia prania. Ikona „klepsydra” gaśnie po upływie około 1 minuty od

wyświetlenia ostatecznego czasu pozostającego do zakończenia cyklu.

W sekcji **B** wyświetlane są „fazy prania” przewidziane dla wybranego cyklu, a po rozpoczęciu programu aktualna „faza prania”:

- Pranie
- Płukanie
- Wirowanie
- Odprowadzanie wody

Świeący symbol wskazuje, że na wyświetlaczu można odczytać ustawioną wartość „Start z opóźnieniem”.

W sekcji **C** znajdują się trzy poziomy odnoszące się do opcji prania.

Kontrolka zablokowanych drzwiczek pralki

Zaświecony symbol oznacza, że drzwiczki pralki są zablokowane. Aby uniknąć uszkodzenia pralki, należy odczekać, aż symbol ten zgaśnie, zanim przystąpi się do otwierania drzwiczek pralki.

W celu otwarcia drzwiczek w czasie trwania cyklu, należy nacisnąć przycisk START/PAUZA; jeśli symbol jest zgaszony, możliwe będzie otwarcenie drzwiczek.

PIERWSZE PRANIE

Po zainstalowaniu pralki, przed przystąpieniem do jej użytkowania, należy wykonać jeden cykl prania ze środkiem piorącym, ale bez wsadu, nastawiając program „Pranie Auto”.

UŻYCIE CODZIENNE

Przygotować bieliznę postępując zgodnie z zaleceniami w punkcie „WSKAZÓWKI I ZALECENIA”:

- Nacisnąć przycisk Wł./Wył; kontrolka odnosząca się do przycisku START/PAUZA będzie powoli migać w kolorze zielonym.
- Otworzyć drzwiczki. Włożyć pranie uważając, aby nie przekroczyć wielkości wsadu podanej w tabeli programów.
- Wysunąć szufladkę i wsypać środek piorący do odpowiednich komór w sposób wyjaśniony w punkcie „SZUFLADKA NA ŚRODKI PIORĄCE”.
- Zamknąć drzwiczki.
- Przy pomocy pokrętki PROGRAMY wybrać żądany program; ma on wstępnie ustawioną temperaturę i prędkość wirowania, jednak wartości te można zmienić. Na wyświetlaczu pojawi się czas trwania cyklu.
- Zmienić temperaturę i/lub wirowanie: Maszyna automatycznie wyświetla temperaturę i przewidziane maksymalne wartości dla ustawionego programu lub ostatnie wartości, jeśli są zgodne z wybranym programem. Naciskając przycisk stopniowo zmniejsza się temperaturę aż do prania w zimnej wodzie „OFF”. Naciskając przycisk stopniowo zmniejsza się wirówkę aż do jej wyłączenia „OFF”. Dodatkowe naciśnięcie przycisków przywróci maksymalne wartości przewidywane.
- Wybrać żądane opcje.

- Nacisnąć przycisk START/PAUZA, aby uruchomić program piorący, odpowiednia kontrolka zacznie świecić stałym, zielonym światłem i nastąpi zablokowanie drzwiczek (kontrolka zaświecona).

USTAWIENIE PROGRAMU W TRYBIE PAUZY

W celu ustawienia paazy w praniu należy ponownie nacisnąć przycisk START/PAUZA; kontrolka zacznie pulsować bursztynowym światłem. Jeśli symbol nie świeci się, można otworzyć drzwiczki. W celu ponownego uruchomienia prania od miejsca, w którym zostało przerwane, należy ponownie nacisnąć przycisk START/PAUZA.

W RAZIE KONIECZNOŚCI OTWORZYĆ DRZWICZKI

Po uruchomieniu programu, symbol zostanie zaświecony w celu sygnalizacji, że drzwiczki nie mogą być otwarte. Przez cały czas trwania cyklu prania drzwiczki pozostają zablokowane. W celu otwarcia drzwiczek w trakcie pracy programu, na przykład w celu dołożenia lub wyjęcia odzieży, należy nacisnąć przycisk START/PAUZA w celu zablokowania programu; kontrolka zacznie migać bursztynowym światłem. Jeśli symbol nie świeci się, można otworzyć drzwiczki. Ponownie nacisnąć przycisk START/PAUZA w celu kontynuacji programu.

ZMIANA PROGRAMU PRANIA W TOKU

W celu zmiany programu w czasie trwania cyklu należy ustawić pralkę w trybie paazy naciskając przycisk START/PAUZA (odpowiednia kontrolka zacznie powoli pulsować światłem w kolorze bursztynowym); następnie wybrać potrzebny cykl i ponownie nacisnąć przycisk START/PAUZA. Aby anulować już rozpoczęty cykl, należy długo przytrzymać wciśnięty przycisk Wł./Wył. Cykl zostanie przerwany i maszyna wyłączy się.

KONIEC PROGRAMU



Wskazywany jest napisem „END” na wyświetlaczu, po zgaśnięciu kontrolki możliwe będzie otwarcie drzwiczek. Otworzyć drzwiczki, wyjąć bieliznę i wyłączyć maszynę. Jeśli nie zostanie naciśnięty przycisk Wł./Wył, pralka wyłączy się automatycznie po około 10 minutach. Zakręcić zawór wody, otworzyć drzwiczki i wyjąć odzież. Pozostawić drzwiczki otwarte, aby bęben wysechł.

OPCJE

- Jeśli wybrana opcja jest niezgodna z zadany programem, kontrolka będzie pulsowała i opcja nie zostanie uruchomiona.
- Jeśli wybrana opcja nie jest kompatybilna z inną, ustawioną wcześniej opcją, niezgodność zostanie zasygnalizowana miganiem kontrolki i sygnałem dźwiękowym (3 sygnały). Zostania włączona jedynie druga opcja, a kontrolka włączonej opcji zaświeci się.



Odplamianie

Ta opcja umożliwia wybranie rodzaju zabrudzeń w taki sposób, aby jak najlepiej dostosować cykl do usunięcia plam. Rodzaje zabrudzeń to:

-  **Żywność**, do plam powstałych w wyniku zabrudzeń jedzeniem i napojami.
 -  **Praca**, do plam takich jak smar i tusz.
 -  **Outdoor**, do plam takich jak błoto i trawa.
- ! Czas trwania cyklu prania zmienia się w zależności od wybranego rodzaju zabrudzeń.

Sport

Ta opcja umożliwia wybranie programu najodpowiedniejszego do prania odzieży sportowej, opracowanego w taki sposób, aby usuwać zabrudzenia, przy równoczesnym zachowaniu jej parametrów technicznych. Poszczególne poziomy opcji Sport oferują następujące cykle prania:

-  **Obuwie sportowe**, cykl opracowany do bezpiecznego prania do 2 par obuwia (Tkania) gimnastycznego na raz.
-  **Odzież sportowa i ręczniki**, cykl umożliwia pranie każdego rodzaju mieszanej odzieży sportowej wraz z ręcznikami używanymi podczas uprawiania sportu (temp.40°C).
-  **Odzież techniczna**, cykl opracowany specjalnie do prania odzieży wykonanej z tkanin hydrofobowych lub innych rodzajów materiałów technicznych, takich jak Gore-tex, służący do osiągnięcia najlepszych rezultatów prania przy zachowaniu niezmiennych właściwości technicznych. Do odzieży z włókien technicznych nie należy stosować środka zmiękczającego.

Start z opóźnieniem

W celu ustawienia opóźnionego rozpoczęcia wybranego programu należy nacisnąć odpowiedni przycisk aż do osiągnięciażądanego czasu opóźnienia. Kiedy ta opcja jest aktywna, na wyświetlaczu zaświeci się symbol . Aby wyłączyć opóźnienie należy przytrzymać wciśnięty przycisk do momentu, kiedy na wyświetlaczu pojawi się napis „OFF”.





Temperatura °C

Każdy program ma określoną temperaturę. W razie konieczności zmiany temperatury należy nacisnąć przycisk °C. Wartość zostanie wyświetlona na wyświetlaczu.

Wirowanie

Każdy program ma określoną prędkość wirowania. W razie konieczności zmiany prędkości wirowania, należy nacisnąć przycisk . Wartość zostanie wyświetlona na wyświetlaczu.

CHILD LOCK

W celu uruchomienia blokady panelu sterowania należy przytrzymać wciśnięty przycisk  przez około 2 sekundy. Podświetlony symbol „” wskazuje, że panel sterowania został zablokowany. W ten sposób uniemożliwia się dokonywanie przypadkowych zmian w programach (z wyjątkiem przycisku Wł./Wył ) , zwłaszcza, jeśli w domu obecne są dzieci. W celu wyłączenia blokady panelu sterowania należy przytrzymać wciśnięty przycisk  przez około 2 sekundy.

WSKAZÓWKI I ZALECENIA

Podzielić bieliznę do prania według:

Rodzaju tkaniny (bawełna, włókna mieszane, syntetyczne, wełna, odzież przeznaczona do prania ręcznego). Kolory (oddzielić odzież kolorową od białej, oddzielnie prać nową odzież kolorową). Delikatne (drobna odzież jak nylonowe pończochy, elementy z haftkami, jak biustonosze należy umieścić w woreczku z tkaniny).

Opróżnić kieszenie

Takie przedmioty, jak monety lub zapalniczki mogą uszkodzić pralkę i bęben. Sprawdź guziki.

Należy przestrzegać zaleceń dotyczących dozowania/dodatku

Pozwoli to zoptymalizować rezultat prania i uniknąć drażniących pozostałości nadmiaru detergentu w praniu, zapewniając oszczędność pieniędzy poprzez zapobieganie marnotrawstwu detergentu.

Należy stosować niskie temperatury i dłuższy czas prania

Najwydajniejsze pod względem zużycia energii programy, to na ogół te, które działają w niższych temperaturach i przez dłuższy czas.

Należy przestrzegać wielkości wsadu

Pralkę należy wypełniać do pojemności podanej w „TABELA PROGRAMÓW”, aby oszczędzać wodę i energię.

Hałas i pozostała zawartość wilgotności

Zależą od prędkości wirowania: im wyższa prędkość wirowania w fazie wirowania, tym wyższy poziom hałasu i tym niższa pozostała zawartość wilgotności.

UTRZYMANIE I KONSERWACJA

W celu jakiegokolwiek czynności czyszczenia i konserwacji należy wyłączyć i odłączyć maszynę od źródła zasilania. Do czyszczenia pralki nie stosować łatwopalnych płynów. Co jakiś czas pralkę należy wyczyścić i podać konserwacji (co najmniej 4 razy w roku).

Odłączanie wody i prądu elektrycznego

Po każdym praniu zamknąć zawór dopływu wody. W ten sposób zmniejsza się zużycie instalacji hydraulicznej pralki oraz eliminuje się niebezpieczeństwo wycieków.



Wyjąć wtyczkę z kontaktu przed przystąpieniem do czyszczenia pralki oraz czynności konserwacyjnych.

Czyszczenie pralki

Obudowę zewnętrzną i gumowe części pralki można myć ściereczką zmoconą w letniej wodzie z mydłem. Nie stosować rozpuszczalników ani ściernych środków czyszczących.

Pralka zawiera program „Pranie Auto”  części wewnętrznych, który musi być wykonany bez wsadu w bębnie.

Środek piorący (w ilości równej 10% ilości zalecanej do lekko zabrudzonej odzieży) lub specjalne dodatki do czyszczenia pralki mogą być używane jako substancje pomocnicze programu czyszczącego. Zaleca się przeprowadzenie programu czyszczącego co 40 cykli prania.

W celu aktywacji programu należy nacisnąć równocześnie przyciski  i  przez 5 sek.

Program zostanie uruchomiony automatycznie i będzie trwał około 70 minut. Aby zatrzymać cykl, należy nacisnąć przycisk START/PAUZA .

Czyszczenie szufladki na środki piorące

Wypluć szufladkę pod bieżącą wodą; czynność tę należy wykonywać często.

Czyszczenie drzwiczek i bębna

Drzwiczki pralki należy zawsze pozostawiać uchylone, aby zapobiec tworzeniu się nieprzyjemnych zapachów.

Czyszczenie pompy

Pralka wyposażona jest w pompę samooczyszczającą, która nie wymaga zabiegów konserwacyjnych. Może się jednak zdarzyć, że drobne przedmioty (monety, guziki) wpadną do komory wstępnej zabezpieczającej pompę, która znajduje się w jej dolnej części.

! Należy się upewnić, że cykl prania został zakończony i wyjąć wtyczkę z sieci.

Aby uzyskać dostęp do komory wstępnej:

1. zdjąć panel z przedniej części urządzenia, naciskając go ku środkowi, a następnie popchnąć w dół z dwóch stron i wyjąć;
2. odkręcić pokrywę pompy odprowadzającej wodę, odkręcając ją w lewo: fakt, że wypłynie trochę wody, jest zjawiskiem normalnym;
3. dokładnie wyczyścić wnętrze;
4. ponownie przykręcić pokrywę;
5. ponownie założyć panel upewniwszy się, przed dociśnięciem go do urządzenia, że zatrzaski zostały umieszczone w odpowiednich otworach.

Kontrola przewodu doprowadzającego wodę

Przynajmniej raz do roku sprawdzić stan przewodu doprowadzającego wodę. Jeśli widoczne są na nim pęknięcia i rysy, należy go wymienić: w trakcie prania duże ciśnienie może bowiem spowodować jego nagłe rozerwanie. ! Nigdy nie instalować rur używanych.

SYSTEM RÓWNOWAŻENIA WSADU

Przed każdym wirowaniem, aby uniknąć nadmiernych drgań oraz jednorodnie rozłożyć wsad, bęben wykonuje obroty z prędkością nieco większą niż podczas prania. Jeśli po kilku próbach wsad nie zostanie prawidłowo zrównoważony, urządzenie wykona wirowanie z prędkością mniejszą od przewidywanej. W przypadku wystąpienia nadmiernego nierównoważenia wsadu pralka dokona jego rozłożenia zamiast odwirowania. Aby zapewnić lepsze rozłożenie wsadu oraz jego właściwe zrównoważenie zaleca się mieszanie dużych i małych sztuk bielizny.

AKCESORIA

Skontaktować się z naszym Serwisem Technicznym w celu sprawdzenia, czy następujące akcesoria są dostępne dla tego rodzaju pralki.



Zestaw do nakładania

Przy użyciu tego akcesorium można przymocować suszarkę do górnej części pralki w celu oszczędności miejsca lub ułatwienia załadunku lub rozładunku suszarki.

TRANSPORT I PRZEMIESZCZANIE





Nie podnosić pralki chwytając za górny blat.

Wyjąć wtyczkę z gniazdka i zamknąć zawór wody. Upewnić się, że drzwiczki i szufladka na środki piorące są dobrze zamknięte. Odłączyć przewód doprowadzający wodę od zaworu wody, następnie odłączyć przewód odprowadzający. Usunąć resztki wody z przewodów i przymocować przewody w taki sposób, by nie mogły być uszkodzone podczas transportu. Przymocować śruby do transportu. Postępować w przeciwnym kierunku, zgodnie z procedurą wyjmowania śrub do transportu opisaną w „Instrukcji instalacji”.

DEMO MODE: Aby wyłączyć tę funkcję, należy wyłączyć całe urządzenie. Następnie nacisnąć i przytrzymać przycisk „START/PAUZA”  oraz w ciągu 5 sekund wcisnąć również przycisk „Wł./Wył”  i przytrzymać oba przyciski wciśnięte przez 2 sekundy.

ANOMALIE I ŚRODKI ZARADCZE

Może się zdarzyć, że pralka nie działa. Przed wezwaniem Serwisu Technicznego należy sprawdzić, czy problemu nie da się łatwo rozwiązać korzystając z poniższego wykazu.

Anomalie	Możliwe przyczyny / Rozwiązanie
Pralka się nie włącza.	Wtyczka nie jest włączona do gniazdka lub jest wsunięta za słabo, tak że nie ma styku. W domu nie ma prądu.
Cykl prania nie rozpoczyna się.	Okrągłe drzwiczki nie są dokładnie zamknięte. Nie został wciśnięty przycisk Wł./Wył  . Nie został wciśnięty przycisk START/PAUZA  . Zawór dopływu wody jest zamknięty. Zostało nastawione opóźnienie startu.
Pralka nie pobiera wody (Na wyświetlaczu pojawia się napis H2O).	Przewód doprowadzający wodę nie jest podłączony do zaworu. Przewód jest zagięty. Zawór dopływu wody jest zamknięty. W domu nastąpiła przerwa w dostawie wody. Ciśnienie wody nie jest wystarczające. Nie został wciśnięty przycisk START/PAUZA  .
Pralka pobiera i usuwa wodę bez przerwy.	Przewód odprowadzający wodę nie został zainstalowany na wysokości od 65 do 100 cm od podłoża. Końcówka przewodu odprowadzającego jest zanurzona w wodzie. Otwór odpływowy w ścianie nie posiada odpowietrznika. Jeśli po dokonaniu tych kontroli problem nie zostanie rozwiązany, należy zamknąć zawór dopływu wody, wyłączyć pralkę i wezwać Serwis Techniczny. Jeśli mieszkanie znajduje się na najwyższych piętrach budynku, może zaistnieć efekt „syfonu”, w wyniku czego pralka nieustannie pobiera i usuwa wodę. W celu wyeliminowania tej niedogodności należy zakupić specjalny zawór, zapobiegający powstawaniu efektu syfonu.
Pralka nie odprowadza wody i nie odwirowuje prania.	Program nie przewiduje odprowadzania wody: w niektórych programach należy go włączyć ręcznie. Przewód odprowadzający jest zagięty. Instalacja ściekowa jest zatkana.
Pralka mocno wibruje w fazie wirowania.	Bęben podczas instalacji nie został prawidłowo odblokowany. Pralka nie jest dokładnie wypoziomowana. Pralka jest wciśnięta między meblami a ścianą.
Z pralki wycieka woda.	Przewód doprowadzający wodę nie jest dobrze przykręcony. Szufladka środków piorących jest zatkana. Przewód odprowadzający wodę nie jest odpowiednio przymocowany.
Kontrolki „Opcje” oraz START/PAUZA  szybko pulsują, a na wyświetlaczu pojawia się kod anomalii (np. F-01, F-..).	Wyłączyć urządzenie i wyjąć wtyczkę z gniazdka, odczekać około 1 minuty, następnie włączyć je ponownie. Jeśli problem nie ustąpi, należy wezwać Serwis Techniczny .
Tworzy się zbyt duża ilość piany.	Środek piorący nie jest odpowiedni do pralek automatycznych (na opakowaniu musi być napisane: „do pralek”, „do prania ręcznego i w pralce”, itp.). Użyto za dużo środka piorącego.



INSTRUKCJE BEZPIECZEŃSTWA I INSTALACJI, KARTA TECHNICZNA I DANE ENERGETYCZNE SĄ DOSTĘPNE:

- Na stronie - <http://docs.indesit.eu>
- Przy użyciu kodu QR
- W razie potrzeby **zapraszamy do skontaktowania się z Serwisem Technicznym** (Numer telefonu znajduje się w Książeczce Gwarancyjnej). Po skontaktowaniu się z Serwisem Technicznym należy podać kody zamieszczone na naklejce samoprzylepnej na drzwiczkach.

Aby uzyskać informacje o naprawach i konserwacji, odwiedź witrynę www.indesit.com

