

Whirlpool

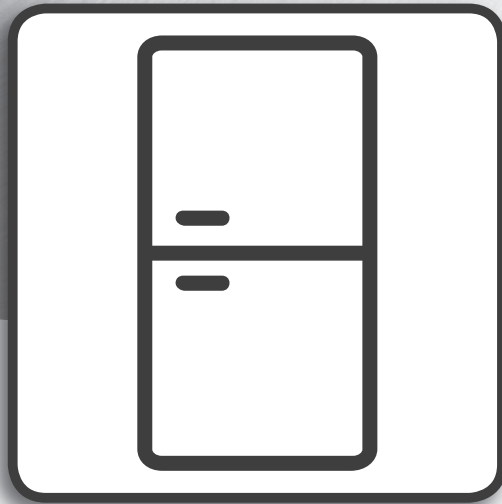

Інструкція з експлуатації



www.whirlpool.eu/register



ІНСТРУКЦІЯ З ЕКСПЛУАТАЦІЇ



ДЯКУЄМО ЗА ПРИДБАННЯ ВИРОБУ ФІРМИ WHIRLPOOL.

Для отримання більш повної допомоги зареєструйте свій прилад на сайті www.whirlpool.eu/register

ПОКАЖЧИК

ПОСІБНИК З ЕКСПЛУАТАЦІЇ ТА ДОГЛЯДУ	6
Опис виробу	6
Панель керування	6
Освітлення холодильного відділення	7
Полиці	7
Дверцята.....	7
Контейнер «Нуль градусів»*.....	7
Використання приладу	8
Перед початком експлуатації	8
Холодильне відділення і зберігання продуктів.....	8
Зберігання свіжих продуктів і напоїв.....	8
Звуки приладу під час роботи.....	9
Рекомендації на випадок невикористання приладу.....	9
Догляд і технічне обслуговування.....	9
Пошук та усунення несправностей	10
Післяпродажне обслуговування.....	11

ІНСТРУКЦІЇ З ТЕХНІКИ БЕЗПЕКИ

ВАЖЛИВІ ПРАВИЛА, ЯКІ ТРЕБА ПРОЧИТАТИ ТА ЯКИХ СЛІД ДОТРИМУВАТИСЯ

Перед використанням приладу прочитайте ці інструкції з техніки безпеки. Збережіть їх для використання у майбутньому.

У цій інструкції та на самому приладі містяться важливі попередження про небезпеку, які слід прочитати і завжди виконувати. Виробник не несе жодної відповідальності за недотримання цих інструкцій з техніки безпеки, за неналежне використання приладу або неправильне налаштування елементів управління.

⚠ Не дозволяйте маленьким дітям (від 0 до 3 років) підходити до приладу. Не дозволяйте маленьким дітям (від 3 до 8 років) підходити надто близько до приладу без постійного нагляду. До користування приладом допускаються діти віком від 8 років, особи з фізичними, сенсорними чи розумовими вадами, а також особи, які мають незначний досвід чи знання щодо використання цього приладу, лише за умови, що такі особи отримали інструкції щодо безпечного використання приладу, розуміють можливий ризик або використовують прилад під наглядом осіб, що відповідають за їх безпеку. Не дозволяйте дітям гратися з приладом. Не дозволяйте дітям виконувати чищення та обслуговування приладу без нагляду дорослих.

ДОЗВОЛЕНЕ ВИКОРИСТАННЯ

⚠ ОБЕРЕЖНО: Цей прилад не призначений для експлуатації із зовнішнім пристроєм для перемикачів, наприклад, таймером або окремою системою дистанційного керування.

⚠ Цей прилад призначено для використання в побутових і подібних умовах, наприклад таких: у кухонних зонах магазинів, офісів та інших робочих середовищ; у фермерських господарствах; клієнтами в готелях, мотелях, хостелах і інших житлових приміщеннях.

⚠ Цей прилад не призначений для професійного використання. Не користуйтеся приладом на вулиці.

⚠ Лампа, що використовується у приладі, розроблена спеціально для побутових електричних приладів, і не підходить для побутового освітлення приміщень (Постанова ЄС 244/2009).

⚠ Прилад призначений для використання у приміщеннях, температура повітря в яких відповідає наведеним нижче діапазнам (відповідно до кліматичного класу, вказаного на таблиці з паспортними даними). Прилад може не працювати належним чином, якщо він

тривалий час перебуває в середовищі з температурою, що виходить за межі зазначеного діапазону.

Кліматичний клас температури (Т) навк. середовища. (°C)

SN: Від 10 до 32 °C; N: Від 16 до 32 °C

ST: Від 16 до 38 °C; T: Від 16 до 43 °C

⚠ Цей прилад не містить графітокомпонентів. Контур холодоагента містить R600a (HC). Прилади з ізобутаном (R600a): ізобутан — це природний легкозаймистий газ, який не шкодить навколишньому середовищу. Тому пильнуйте, щоб шланги контуру циркуляції холодильного агента не були пошкоджені, особливо під час спустошення контура холодоагента.

⚠ ПОПЕРЕДЖЕННЯ: Не пошкодьте шланги контуру циркуляції холодильного агента.

⚠ ПОПЕРЕДЖЕННЯ: Пильнуйте, щоб вентиляційні отвори самого пристрою або конструкції для його вбудовування не були закупорені.

⚠ ПОПЕРЕДЖЕННЯ: Не використовуйте жодних механічних, електричних або хімічних засобів, крім рекомендованих виробником, щоб прискорити процес розморожування.

⚠ ПОПЕРЕДЖЕННЯ: Не використовуйте та не кладіть усередину відділень приладу типи електричних пристроїв, які не були явно дозволені виробником.

⚠ ПОПЕРЕДЖЕННЯ: Льодогенератори та/або водороздатчики не підключені безпосередньо до системи водопостачання, отож їх потрібно наповнювати виключно питною водою.

⚠ ПОПЕРЕДЖЕННЯ: Автоматичні пристрої для виготовлення льоду та/або дозатори води необхідно під'єднати до водопроводу, який постачає лише питну воду та тиск в якому становить від 0,17 до 0,81 МПа (1,7 та 8,1 бар).

⚠ Не зберігайте вибухонебезпечні речовини, наприклад контейнери з аерозолями, та не використовуйте й не розташовуйте бензин та інші горючі речовини усередині та поблизу виробу.

⚠ Не проковтуйте вміст (нетоксичний) пакетів із льодом (у деяких моделях). Не їжте кубики льоду або фруктовий лід відразу після витягання його з морозильного відділення, оскільки це може призвести до обмороження.

⚠ Якщо для деяких моделей передбачено використання фільтрів, що прикріплюються під кришкою вентилятора, ці фільтри завжди

потрібно використовувати, щоб холодильник працював належним чином.

⚠ Не зберігайте в морозильному відділенні скляні контейнери з рідинами, оскільки вони можуть зламатися.

Не закривайте вентилятор продуктами (за наявності). Поклавши продукти всередину, переконайтеся, що дверцята зачинено належним чином (особливо дверцята морозильної камери).

⚠ Пошкоджену прокладку потрібно якнайшвидше замінити.

⚠ Використовуйте холодильне відділення виключно для зберігання свіжих, а морозильне – для зберігання заморожених продуктів. Також у морозильному відділенні можна заморожувати свіжі продукти та кубики льоду.

⚠ Уникайте контакту незагорнутих продуктів із внутрішніми стінками холодильного та морозильного відділень.

Прилад може містити спеціальні відділення (наприклад, відділення для свіжих продуктів, контейнер «Нуль градусів» тощо). Якщо в посібнику з експлуатації не вказано інше, ці відділення можна вилучити, зберігаючи при цьому функціональність пристрою.

⚠ Пентан – це легкозаймистий газ, який використовується в пінопластовій ізоляції як пароутворюючий агент.

УСТАНОВЛЕННЯ

⚠ Установлення і обслуговування приладу мають виконувати принаймні дві особи — існує ризик травмування. Під час розпакування та встановлення приладу використовуйте захисні рукавиці - існує ризик порізів.

⚠ Установлення, підключення водопостачання (за наявності) і електричних з'єднань, як і ремонтні роботи, повинні виконуватися кваліфікованим персоналом. Не ремонтуйте та не замінюйте жодну частину приладу, якщо в інструкції з експлуатації прямо не вказано, що це необхідно зробити. Не дозволяйте дітям наближатися до місця установлення. Розпакувавши прилад, перевірте, чи на ньому немає пошкоджень після транспортування. У випадку виникнення проблем зверніться до продавця або найближчого Центру післяпродажного обслуговування. Після установлення, залишки упаковки (пластик, пінополістиролові елементи і т.п.) повинні зберігатися в недоступному для дітей місці - існує небезпека удушення. Перед проведенням будь-яких робіт з установлення прилад слід відключити від електромережі — існує ризик ураження електричним струмом. Під час

установлення приладу переконайтеся, що він не перетискає та не пошкоджує кабель живлення - існує ризик виникнення пожежі або ураження електрострумом. Вмикайте прилад лише після завершення процедури установлення.

⚠ Пересувуйте прилад обережно, щоб не пошкодити підлогу (наприклад, паркет). Рівно встановіть прилад на підлозі або на опорі, яка здатна витримати його вагу. Розташуйте його в місці, яке відповідає розмірам приладу та не перешкоджатиме його використанню. Переконайтеся, що прилад не знаходиться поряд з джерелом тепла та всі чотири ніжки міцно стоять на підлозі, за потреби відрегулюйте їх, а потім за допомогою спиртового рівня перевірте, чи прилад ідеально вирівняний по горизонталі. Перш ніж вмикати прилад, зачекайте принаймні дві години, доки контур циркуляції холодильного агента досягне максимальної ефективності роботи.

⚠ Щоб забезпечити належну вентиляцію, потурбуйтеся, щоб між бічними та верхньою стінками приладу залишився певний вільний простір. Для запобігання доступу до гарячих поверхонь відстань між задньою стінкою приладу та стіною позаду неї має становити 50 мм. Якщо відстань буде меншою, збільшиться рівень споживання енергії приладом.

⚠ **ПОПЕРЕДЖЕННЯ:** Щоб уникнути небезпеки через хиткість приладу, його необхідно встановлювати або закріплювати згідно з інструкціями виробника. Забороняється розміщувати холодильник так, щоб металевий шланг газової плити, металеві газові або водопровідні труби або електричні кабелі торкалися задньої стінки холодильника (змійовика конденсатора).

ПОПЕРЕДЖЕННЯ ПРО НЕБЕЗПЕКУ УРАЖЕННЯ ЕЛЕКТРИЧНИМ СТРУМОМ

⚠ Слід забезпечити можливість від'єднання приладу від електромережі шляхом витягування вилки (за наявності) з розетки або за допомогою багатополюсного перемикача, встановленого перед розеткою згідно з нормами прокладання електропроводки, крім того, прилад має бути заземлений відповідно до національних стандартів електробезпеки.

⚠ Не використовуйте подовжувачі, розгалужувачі або адаптери. Після підключення електричні компоненти не мають бути досяжні користувачеві. Не використовуйте прилад, якщо ви мокрі або босоніж. Забороняється користуватися цим приладом у разі пошкодження кабелю живлення або вилки, та у разі неналежної роботи приладу або

пошкодження чи падіння.

⚠ Якщо кабель електроживлення пошкоджений, слід звернутися до виробника, його сервісного агента або особи з подібною кваліфікацією для заміни пошкодженого кабелю на ідентичний кабель, щоб уникнути можливої небезпеки, а саме ризику ураження електричним струмом.

ЧИЩЕННЯ ТА ОБСЛУГОВУВАННЯ

⚠ **ПОПЕРЕДЖЕННЯ:** Перед здійсненням технічного обслуговування приладу переконайтеся в тому, що прилад вимкнений і відключений від джерела живлення Ніколи не застосовуйте пристрої чищення паром - ризик ураження електричним струмом.

⚠ Не застосовуйте абразивні або жорсткі засоби для очищення, наприклад, спреї для вікон, миючі засоби для чищення, горючі рідини, воски для чищення, концентровані миючі засоби, відбілювачі та засоби для очищення, що містять нафтопродукти на пластмасовій основі, інтер'єрні і дверні підкладки або прокладки. Не використовуйте паперові рушники, скребки або інші жорсткі інструменти для очищення.

УТИЛІЗАЦІЯ ПАКУВАЛЬНИХ МАТЕРІАЛІВ

Пакувальний матеріал на 100% є вторинною сировиною, придатною для повторного використання, та позначений відповідним символом .

Тому різні частини упаковки слід утилізувати відповідально та згідно з місцевими правилами щодо утилізації відходів.

УТИЛІЗАЦІЯ ПОБУТОВИХ ПРИЛАДІВ

Машину виготовлено з матеріалів, які піддаються вторинній переробці та повторному використанню. Утилізуйте її відповідно до місцевих правил утилізації відходів. Для отримання додаткової

інформації про поводження з побутовими електричними приладами, їх утилізацію та вторинну переробку зверніться до місцевих органів, служби утилізації побутових відходів або в магазин, де ви придбали прилад. Цей прилад марковано відповідно до Європейської директиви 2012/19/ЄС про відходи електричного та електронного обладнання (WEEE). Забезпечивши правильну утилізацію цього приладу, ви допоможете запобігти негативним наслідкам для довкілля та здоров'я людей.

Символ  на продукті або в супровідній документації вказує на те, що прилад не можна утилізувати як побутові відходи, і що його потрібно здати на утилізацію до відповідного центру збору та вторинної переробки електричного й електронного обладнання.

РЕКОМЕНДАЦІЇ ЩОДО ЗАОЩАДЖЕННЯ ЕЛЕКТРОЕНЕРГІЇ

Установлюйте прилад у кімнаті з належною вентиляцією та незначною вологістю повітря подалі від джерел теплової енергії (наприклад, радіатора, кухонної плити тощо) та в місцях, куди не потрапляє пряме сонячне проміння. За потреби використовуйте ізоляційну пластину. Щоб забезпечити належну вентиляцію, дотримуйтеся інструкцій з установки. Недостатня вентиляція задньої стінки приладу спричиняє більше споживання енергії та зменшує охолоджувальні властивості приладу.

Часте відкривання дверцят може призвести до збільшення споживання енергії.

На внутрішню температуру приладу та енергоспоживання може вплинути температура середовища, а також розташування приладу. Налаштовуючи температуру, слід звертати увагу на ці фактори.

Уникайте зайвого відкривання дверцят холодильника.

Заморожені продукти розморожуйте в холодильному відділенні. Низька температура заморожених продуктів поширюється на продукти в холодильному відділенні, охолоджуючи їх. Не ставте теплі напої та їжу в холодильник – спочатку дайте їм охолонути.

Розташування полицок у холодильнику не впливає на рівень споживання енергії. На полицях слід так розташовувати продукти, щоб забезпечити належну циркуляцію повітря (продукти не мають торкатися один одного, а між задньою стінкою холодильника та продуктами має бути певна відстань).

Місце для зберігання заморожених продуктів можна збільшити, вилучивши контейнери та, за наявності, полицю для накопичення інею.

Не турбуйтеся про звуки, що доносяться з компресора. В стислому довіднику до цього продукту вони описані як нормальні шуми.

ОПИС ВИРОБУ

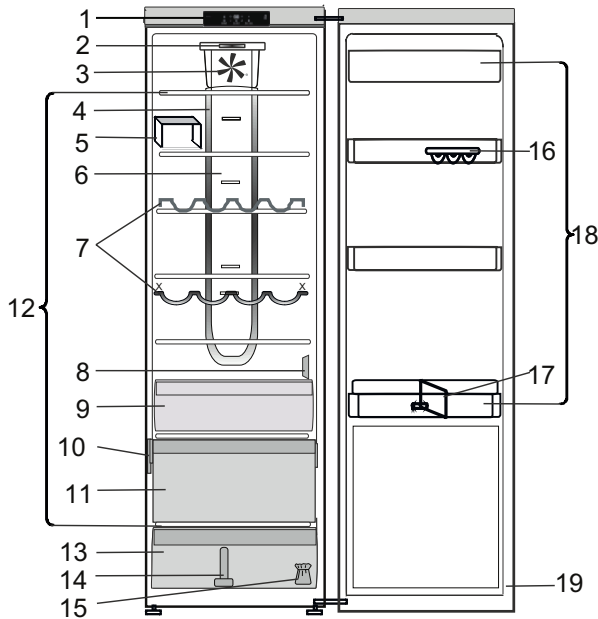

1. Панель керування
2. Головний світлодіодний індикатор світиться*.
3. Вентилятор
4. Додаткове освітлення системи багатоканального потоку повітря*.
5. Перегородка для полиці*
6. Зона багатоканального потоку холодного повітря*
7. Лоток для пляшок*
8. Сенсорна кришка
9. Контейнер «Нуль градусів»*
10. Табличка з технічними даними та торговельною назвою
11. Охолоджувальне відділення (найкраще підходить для м'яса та риби)*
12. Зона полиць
13. Контейнер для фруктів і овочів
14. Перегородка контейнера для фруктів і овочів*
15. Комплект для перевішування дверцят на інший бік*
16. Лоток для яєць*
17. Розділювач пляшок*
18. Лотки на дверцятах
19. Ущільнювач для дверцят

ПАНЕЛЬ КЕРУВАННЯ

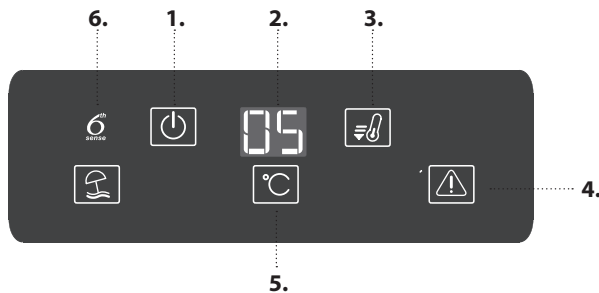

1. Увімкнено/Режим очікування
2. Відображення температури
3. Кнопка «ШВИДКЕ ОХОЛОДЖЕННЯ»
4. Індикатор «Попередження»
5. Кнопка Температура
6. 6th sense fresh control

УВІМКНЕНО / РЕЖИМ ОЧІКУВАННЯ

Щоб увімкнути режим очікування, протягом 3 секунд утримуйте натиснутою кнопку . Усі індикатори вимкнуть (крім індикатора Увімкнено/режим очікування). Щоб відновити роботу приладу, натисніть один раз цю кнопку. (Див. документ «Інструкції з використання»).

КНОПКА «ШВИДКЕ ОХОЛОДЖЕННЯ»

Функція «Швидке охолодження» допомагає підвищити рівень холодопродуктивності в холодильному відділенні. Цю функцію рекомендовано використовувати, якщо в холодильне відділення завантажено забагато продуктів. Щоб увімкнути функцію «Швидке охолодження», натисніть кнопку «Швидке охолодження» . Якщо операцію буде виконано успішно, засвітиться індикатор «Швидке охолодження». Функція вимкнеться автоматично через 6 годин. Також її можна вимкнути вручну, повторно натиснувши кнопку «Швидке охолодження» .

КНОПКА «ВИМКНУТИ ПОПЕРЕДЖЕННЯ»

Натисніть її, щоб вимкнути звуковий сигнал у випадку наявності певного попередження.

КНОПКА ТЕМПЕРАТУРА

Натисніть кнопку Температура °C, щоб змінити температуру: значення циклічно змінюватиметься в діапазоні від 8°C до 2°C.

Примітка. Відображене значення відповідає середньому рівню температури в усьому холодильному відділенні.



6TH SENSE FRESH CONTROL

Ця функція вмикається автоматично та забезпечує оптимальні умови для зберігання продуктів. Щоб вимкнути функцію «6thSense Fresh Control», протягом 3 секунд утримуйте натиснутими кнопки «Швидке охолодження» і Вимкнути попередження . Коли пролунає звуковий сигнал, а значок «6th Sense Fresh Control» вимкнеться, це означатиме, що функцію вимкнено. Щоб знову увімкнути її, повторно виконайте наведені вище дії.

Примітка: Після вимкнення цієї функції ВЕНТИЛЯТОР у холодильному відділенні також буде вимкнено.

* Доступно лише на деяких моделях

ВЕНТИЛЯТОР

Функція «Вентилятор» поліпшує розподіл температури всередині приладу, забезпечуючи кращі умови для зберігання продуктів. За замовчуванням вентилятор увімкнено. Щоб вимкнути ВЕНТИЛЯТОР, протягом 3 секунд утримуйте натиснутими кнопки Швидке охолодження  та Вимкнути попередження . Коли пролунає звуковий сигнал, а значок «6thSense Fresh Control»  вимкнеться, це означатиме, що вентилятор вимкнено. Щоб знову увімкнути його, повторно виконайте наведені вище дії. Пролунає звуковий сигнал і засвітиться значок, повідомляючи про те, що операцію виконано успішно.

Примітка: Відомості про те, навіщо потрібно вимкнути вентилятор, див. у розділі «ПОРАДИ ЩОДО ЕНЕРГОЗБЕРЕЖЕННЯ» в документі «Інструкції з використання».

КНОПКА «ВІДПУСКА»

Цю функцію можна ввімкнути, щоб зменшити рівень енергоспоживання приладом на тривалий відтинок часу. Перш ніж це зробити, із холодильного відділення потрібно вилучити всі продукти, які швидко псуються, і переконатися, що дверцята зачинено належним чином, оскільки всередині приладу підтримуватиметься температура, достатня для того, щоб уникнути утворення неприємних запахів (+12°C). Щоб увімкнути або вимкнути цю функцію, протягом 3 секунд утримуйте натиснутою кнопку «Відпустка».

Якщо функцію ввімкнено, загориться відповідний символ, і для холодильного відділення буде встановлено вищу температуру (на дисплеї відобразиться значення «+12°C»). Якщо ви зміните значення температури, функція вимкнеться автоматично.

ОСВІТЛЕННЯ ХОЛОДИЛЬНОГО ВІДДІЛЕННЯ

Систему освітлення холодильного відділення оснащено світлодіодними лампами, які забезпечують яскравіше світло, використовуючи при цьому менше електроенергії.

Якщо виникла потреба провести заміну, зверніться до Центру технічного обслуговування клієнтів.

Важливо: Внутрішнє освітлення холодильного відділення вмикається під час відкриття дверцят.

ПОЛИЦИ

Контейнери, дверні й основні полиці можна виймати.

ДВЕРЦЯТА**ЗМІНА НАПРЯМКУ ВІДКРИВАННЯ ДВЕРЦЯТ**

Примітка: Напрямок відкриття дверцят можна змінити. Гарантія не поширюється на цю дію, якщо її виконують працівники Центру післяпродажного обслуговування.

Дотримуйтесь порад, вказаних в **інструкції з монтажу**.

КОНТЕЙНЕР «НУЛЬ ГРАДУСІВ»*

Контейнер «Нуль градусів» розроблено спеціально для підтримання низької температури та належного рівня вологості, необхідного для якісного зберігання свіжих продуктів (наприклад, м'яса, риби, фруктів і зимових овочів).

УВІМКНЕННЯ ТА ВИМКНЕННЯ РЕЖИМУ «НУЛЬ ГРАДУСІВ»

Щоб активувати/деактивувати її, натисніть на кнопку, як показано на малюнку.

Коли контейнер активовано, світиться відповідний символ.



Коли режим «Нуль градусів» увімкнено, температура всередині контейнера сягає близько 0°C. Дотримання перелічених нижче умов дуже важливе для забезпечення нормального функціонування режиму «Нуль градусів»:

- холодильне відділення має бути увімкненим;
- температура в холодильному відділенні має бути в діапазоні від +2°C до +5°C;
- щоб режим «Нуль градусів» можна було увімкнути, потрібно вставити контейнер;
- спеціальні функції (наприклад, «Standby», «Відпустка» – залежно від моделі) мають бути вимкнені.

За умови увімкнення однієї з цих функцій контейнер «Нуль градусів» потрібно вимкнути вручну, а потім вийняти з нього усі свіжі продукти. Якщо вимкнення вручну не відбудеться, контейнер буде вимкнено автоматично через 8 годин.

*Доступно в окремих моделях. Перегляньте КОРОТКИЙ ПОСІБНИК ІЗ ПОЧАТКУ РОБОТИ, щоб перевірити, чи ця функція доступна для поточної моделі.

Примітка.

- якщо символ не світиться, коли функцію активовано, перевірте правильність установлення відділення; Якщо проблему не вдалося усунути, зверніться до найближчого авторизованого Центру післяпродажного обслуговування.
- Якщо режим увімкнено, а контейнер відкрито, символ на панелі керування може автоматично вимкнутися. Після вставлення контейнера символ знову увімкнеться.
- Незалежно від стану режиму, можна почути приглушений шум. Таке явище вважається нормальним і не вказує на жодну несправність.
- Якщо режим вимкнено, температура всередині контейнера залежатиме від загальної температури в холодильному відділенні.

У такому випадку тут рекомендовано зберігати фрукти й овочі, які нормально реагують на низькі температурні умови (наприклад, лісові ягоди, яблука, абрикоси, моркву, шпинат, салат тощо).

Важливо: Якщо режим увімкнено, а в контейнері знаходяться продукти з високим рівнем вмісту води, на полицях може утворюватися конденсат. У такому випадку режим потрібно тимчасово вимкнути.

*Доступно в окремих моделях. Перегляньте КОРОТКИЙ ПОСІБНИК ІЗ ПОЧАТКУ РОБОТИ, щоб перевірити, чи ця функція доступна для поточної моделі.

ВИКОРИСТАННЯ ПРИЛАДУ

ПЕРЕД ПОЧАТКОМ ЕКСПЛУАТАЦІЇ

Зачекайте принаймні дві години після установаження, перш ніж підключити прилад до електромережі. Підключіть прилад до електромережі і поверніть ручку термостата, щоб увімкнути пристрій.

Увімкнувши прилад, зачекайте 4–6 годин, доки він не охолодиться до температури зберігання для звичайно заповненого пристрою. Вмонтуйте у вентилятор антибактеріальний фільтр для усунення неприємних запахів, як це показано на упаковці фільтру (за наявності).

ХОЛОДИЛЬНЕ ВІДДІЛЕННЯ І ЗБЕРІГАННЯ ПРОДУКТІВ

У холодильному відділенні можна зберігати свіжі продукти та напої. Розмороження холодильного відділення відбувається повністю автоматично. Краплі води на внутрішній задній стінці холодильного відділення свідчать про те, що наразі відбувається процес автоматичного розмороження. Тала вода автоматично стікає у дренажний отвір і збирається у спеціальному контейнері, звідки потім випаровується.

Примітка: На температуру всередині обох відділень може впливати температура навколишнього середовища, частота відкривання дверцят і положення приладу. Установлюйте температуру, беручи до уваги ці фактори. В умовах підвищеної вологості в холодильному відділенні може утворюватися конденсат (особливо на скляних полицях).

У такому випадку рекомендовано щільно закрити ємкості з рідинами (наприклад, накрити каструлі кришками), загорнути в харчову плівку продукти з підвищеним вмістом води (наприклад, овочі), а потім увімкнути вентилятор (якщо він є). Контейнери, дверні й основні полиці можна виймати.

ВЕНТИЛЯЦІЯ ПОВІТРЯ

Природна циркуляція повітря в холодильному відділенні викликає різну температуру в певних зонах холодильника. Найнижча температура спостерігається над контейнером для овочів і фруктів, а також біля задньої стінки холодильника. Найвища температура – у верхній частині відділення біля передньої стінки відділення. Недостатня вентиляція призводить до підвищеного енергоспоживання та зменшення охолоджувальних властивостей приладу.

ЗБЕРІГАННЯ СВІЖИХ ПРОДУКТІВ І НАПОЇВ

› Продукти, які виділяють велику кількість етилену (яблука, абрикоси, груші, персики, авокадо, інжир, чорнослив, чорниця, диня, квасоля) та які є чутливими до цього газу, наприклад, фрукти, овочі та салат, завжди слід зберігати окремо або загортати, щоб подовжити строк їхнього зберігання; наприклад, не зберігайте помідори разом з ківі або капустою.

Не зберігайте продукти надто близько один до одного, щоб забезпечити належну циркуляцію повітря. Для зберігання продуктів використовуйте пластикові, металеві, алюмінієві та скляні контейнери, що піддаються вторинній переробці, а також харчову плівку.

Якщо кількість продуктів для зберігання в холодильнику невелика, рекомендуємо використовувати для цього полиці над контейнером для овочів і фруктів, адже в цій зоні холодильного відділення спостерігається найнижча температура. Використовуйте герметично закриті контейнери для зберігання рідин і їжі, яка може виділяти специфічний запах або може зіпсуватися через такий специфічний запах. Щоб уникнути падіння чи випадання пляшок, використовуйте підставку для пляшок (доступно в окремих моделях).

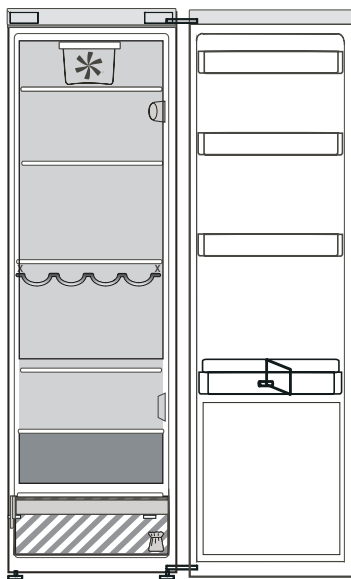

Умовні позначки

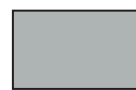

ЗОНА МОРОЗИЛЬНОЇ КАМЕРИ



ЗОНА ПОМІРНОЇ ТЕМПЕРАТУРИ

Рекомендується для зберігання тропічних фруктів, консервів, напоїв, яєць, соусів, солінь, масла, варення



ЗОНА ОХОЛОДЖЕННЯ

Рекомендується для зберігання сиру, молока, продуктів щоденного споживання, делікатесів, йогурту



НАЙХОЛОДНІША ЗОНА

Рекомендується для зберігання нарізки, десертів, риби і м'яса



КОНТЕЙНЕР ДЛЯ ФРУКТІВ І ОВОЧІВ

ЗВУКИ ПРИЛАДУ ПІД ЧАС РОБОТИ

1. Гудіння компресора під час роботи приладу є нормальним.



2. Булькотіння і потріскування виникають при проходженні газоподібного холодоагенту усередині контуру охолодження, тому вони є нормальними шумами.



3. Можна почути скрипіння, коли компресор є активним або неактивним: це нормальний звук роботи приладу.



4. Переконайтеся, що полиці на внутрішній стороні дверцят холодильника, полиці і контейнери холодильного відділення приєднані і розташовані належним чином, щоб уникнути виникнення вібрацій.
5. Не ставте скляні контейнери (пляшки, банки і т. ін.) поруч один з одним, щоб уникнути вібрації.
6. Цей пристрій обладнано компресором, який працює на оптимальній швидкості, щоб мінімізувати споживання енергії. Тому в деяких ситуаціях (в літній час або у разі завантаження великої кількості продуктів) швидкість компресора збільшується, а отже, він працює більш гучно, ніж зазвичай.

РЕКОМЕНДАЦІЇ НА ВИПАДОК НЕВИКОРИСТАННЯ ПРИЛАДУ

ЯКЩО ПРИЛАД НЕ ВИКОРИСТОВУЄТЬСЯ

Відключіть прилад від електромережі, витягніть із нього всі продукти, за потреби розморозьте та очистіть його. Тримайте дверцята трохи відчиненими, щоб забезпечити циркуляцію повітря у відділеннях. Таким чином ви уникнете виникнення цвілі та неприємних запахів.

У ВИПАДКУ ПЕРЕБОЇВ НАПРУГИ В ЕЛЕКТРОМЕРЕЖІ

Тримайте дверцята зачиненими, щоб якомога довше зберегти продукти охолодженими. Не заморожуйте повторно частково розморожені продукти. Якщо електроенергію відключено на тривалий час, може ввімкнутися сигнал про знеструмлення (у моделях, оснащених електронікою).

ДОГЛЯД І ТЕХНІЧНЕ ОБСЛУГОВУВАННЯ

Перш ніж виконувати чищення або технічне обслуговування, від'єднайте прилад від електромережі або витягніть вилку з розетки.

Ніколи не використовуйте абразивні миючі засоби. Ніколи не використовуйте займисті рідини для миття холодильника.

Забороняється застосовувати пароочисники.

Кнопки та дисплей панелі керування не можна протирати рідинами, які містять спирт, а лише сухою ганчіркою.

Регулярно очищайте прилад за допомогою м'якої тканини та теплої води з розчином у ній нейтральним миючим засобом, придатним для очищення внутрішніх поверхонь холодильного відділення.

Для забезпечення безперешкодного та правильного стікання талої води регулярно очищуйте дренажний отвір, розташований на задній стінці холодильного відділення біля контейнера для фруктів і овочів, за допомогою приладдя, що постачається в комплекті.

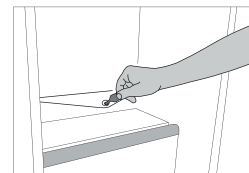

ПОШУК ТА УСУНЕННЯ НЕСПРАВНОСТЕЙ

Що робити, якщо...	Можливі причини	Рішення
Прилад не працює.	Можливо, виникли проблеми з електропостачанням приладу.	<p>Переконайтеся, що:</p> <ul style="list-style-type: none"> • електроживлення не відключено; • штепсельна вилка вставлена в розетку електроживлення належним чином, а двополюсний вимикач (за наявності) знаходиться у правильному положенні ("ON"); • захисні пристрої побутової електричної системи функціонують належним чином; • шнур живлення не пошкоджено;
Не працює освітлення всередині приладу.	Можливо, потрібно замінити лампу.	Якщо виникла потреба виконати заміну, від'єднайте прилад від електромережі і зверніться до Центру технічного обслуговування клієнтів.
Температура всередині відділень недостатньо низька.	Причини можуть бути різними (див. стовпець «Рішення»).	<p>Перевірте, чи:</p> <ul style="list-style-type: none"> • закриті дверцята належним чином; • не встановлено прилад поблизу джерела тепла; • встановлено належну температуру; • ніщо не перешкоджає циркуляції повітря крізь вентиляційні сітки в нижній частині пристрою.
На дні холодильного відділення наявна вода.	Забився отвір для зливання талої води.	Очистіть отвір для стікання талої води (див. розділ «Чищення та обслуговування»).
Нагрівається передній край пристрою, ізольований ущільнювачем дверцят.	Це не проблема. Це запобігає утворенню конденсату.	Жодні дії з цього приводу не потрібні.
Температура в холодильному відділенні занадто низька.	<ul style="list-style-type: none"> • Встановлено занадто низьку температуру. 	<ul style="list-style-type: none"> • Спробуйте встановити нижчу температуру. • Вимкніть вентилятор (за наявності), який описано в пункті «ВЕНТИЛЯТОР».

ПІСЛЯПРОДАЖНЕ ОБСЛУГОВУВАННЯ

ПЕРШ НІЖ ЗВЕРТАТИСЯ ДО ЦЕНТРУ ПІСЛЯПРОДАЖНОГО ОБСЛУГОВУВАННЯ, ВИКОНАЙТЕ НАВЕДЕНІ НИЖЧЕ ДІЇ

1. Перевірте, чи можливо вирішити проблему самостійно за допомогою порад, наведених у розділі «**УСУНЕННЯ**

НЕСПРАВНОСТЕЙ». Вимкніть прилад і знову ввімкніть його, щоб перевірити, чи не зникла несправність.

ЯКЩО ПІСЛЯ ВИЩЕЗГАДАНОЇ ПЕРЕВІРКИ НЕСПРАВНІСТЬ НЕ ЗНИКНЕ, ЗВЕРНІТЬСЯ ДО НАЙБЛИЖЧОГО ЦЕНТРУ ПІСЛЯПРОДАЖНОГО ОБСЛУГОВУВАННЯ

Щоб отримати допомогу, зверніться за номером, що вказаний у гарантійному талоні, або дотримуйтесь інструкцій, що наведені на веб-сайті **www.whirlpool.eu**

У разі звернення до нашого центру післяпродажного обслуговування клієнтів завжди зазначайте:

- короткий опис несправності;
- тип і точну модель приладу;

- сервісний номер (номер після слова Service на паспортній табличці). Сервісний номер також вказано в гарантійному талоні;

SERVICE 0000 000 00000



- повна адреса вашого місця проживання;
- ваш номер телефону.

Якщо потрібен ремонт, зверніться до авторизованого центру післяпродажного обслуговування (щоб гарантувати правильність ремонту та використання оригінальних запчастин).

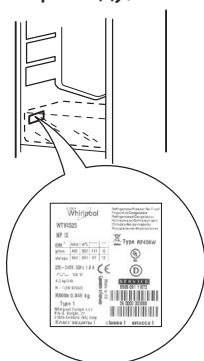

19515386302