



THANK YOU FOR BUYING A WHIRLPOOL PRODUCT.
In order to receive a more complete assistance,
please register your product on
www.whirlpool.eu/register



**Before using the appliance carefully
read the Safety Instruction.**



PLEASE SCAN THE QR CODE ON YOUR APPLIANCE IN ORDER TO REACH MORE INFORMATION.

CONTROL PANEL

- 1 ON/OFF button (hold for Reset)
- 2 Programme selection Knob
- 3 Start/Pause

Options buttons*

- 4 Dryness level
- 5 Start delay
- 6 Timed drying
- 7 Cycle end
- 8 Rapid (hold for Key lock)
- 9 FreshCare+ (hold for Mute)

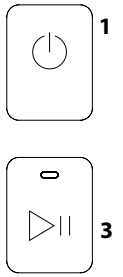
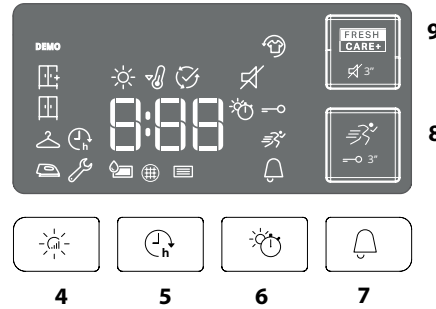
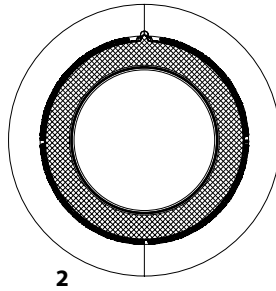

*Note: some models may have the wording in full instead of the icons.

INDICATORS

Dryness level: Iron dry - Hanger dry - Cupboard dry - Extra dry

Cycle phase: Drying - Cool down - End of cycle.

Empty water tank - **Clean door filter** - **Clean bottom filter**

Refer to troubleshooting section: **Failure:** Call after sales service

FIRST TIME USE

Make sure that the water tank is correctly inserted. Make sure that the drain hose on the back of the dryer is fixed correctly, either to the dryer's water tank, or to your domestic drainage system.

The dryer must be installed in a room with a temperature ranging between 5°C and 35°C to ensure proper operation. Before you use your dryer ensure that it has been in a upright position for at least 6 hours.

DAILY USE

Doing this will keep your machine working at its BEST:

- remember to empty your water tank after each drying cycle.

- remember to clean your filters after each drying cycle.

Refer to the Care & Maintenance section.

- 1. Plug the dryer into the power supply socket.
- 2. Open the door and load garments; always refer to instructions on clothing labels and the max loads indicated in the programme section. Empty pockets. Make sure garments do not get caught between the door and/or the door filter. Do not load items that are dripping wet. Do not tumble dry large, very bulky items. For optimal drying result, garments should be loaded one by one.
- 3. Close the door.
- 4. Press the "On/Off" button.
- 5. Select the most suitable programme for the type of fabric in that load.
- 6. Select the options, if necessary.
- 7. Press the "Start/Pause" button to begin drying.
- 8. At the end of the drying cycle, a buzzer will beep. An indicator on the control panel signals the end of the cycle. Turn the machine off by pressing the "On/Off" button, open the door and pull the clothing immediately out to prevent the formation of creases on laundry.

If the machine is not switched off manually, after about a quarter of an hour from the end of the cycle, the appliance turns off automatically to save energy.

Note that some models perform a final cool tumble phase, for this reason the fabrics may not feel hot.

In case of power failure, it is necessary to press the "Start/Pause" button to restart the cycle

Opening the door during the cycle

The tumble dryer door can be opened at any time during the cycle to check progress and remove any garments already dry. However, since opening the door can extend the drying time, the recommendation is to keep the door closed throughout the cycle process to save time and energy. After closing the door, press the "Start/Pause" button within 15 minutes to resume the machine operation.

CARE LABEL

Always check the care labels, especially when placing garments in the tumble dryer for the first time. Below are the most commonly used symbols:

- May be tumble dried.
- Do not tumble dry.
- Tumble dry – high heat.
- Tumble dry – low heat.



PROGRAMS

The duration of these programs will depend on the size of the load, types of textiles, the spin speed used in your washer and any extra options selected. **In machines equipped with display, the duration of the cycles is shown on the control panel.** The remaining time is constantly checked and adjusted during the drying cycle to show the best possible estimate.

Option to use - If all your loads on Automatic Cycles are consistently less dry or more dry than you would like, you may increase or decrease the dryness level using the specific option.

Eco **kg Max***

This is the most efficient programme in terms of energy consumption and is suitable for drying normal wet cotton laundry. The values on the Energy Label are based on this programme.

NOTE: For optimal energy efficiency this cycle by default is set up to "Cupboard Dry" level. For a higher dryness level we suggest using the Cotton cycle.

Cotton **kg Max***

Cycle suitable for drying all types of cotton, ready to be placed in the cupboard.

Mixed **kg 4**

This programme is ideal for drying cotton and synthetic fabrics together.

Bed linen **kg Max***

This programme is intended for drying cotton sheets.

Duvet

Programme intended to dry bulky items, such as a single duvet.

Shirts **kg 3**

This is a programme for Shirts made from cotton or cotton blend/synthetics.

Jeans **kg 3**

For drying sturdy cotton including denim trousers and jackets.

Easy ironing

This cycle relaxes fibres, thus making ironing and folding easier. Suitable for small load of damp or dry cotton and cotton blend fabrics. Not for wet items.

Refresh

A short programme suitable for refreshing fibres and garments through the emission of fresh air. Do not use on wet items. It can be used on with any load size but is more effective with small loads. It lasts about 20 minutes.

Rapid 30' **kg 0.5**

Ideal for drying cotton garments spun at high speed in the washing machine.

Sport **kg 4**

For drying synthetics or cotton sports garments.

Silk **kg 0.5**

Gentle drying of silk garments.

Wool **kg 1**

Programme for drying wool clothes. It is advisable to turn the items inside out before drying. If heavy edges remain damp, leave them to dry naturally.

Delicates **kg 2**

For drying delicate laundry requiring gentle treatment.

Synthetics **kg 4**

For drying synthetic fabrics.

OPTIONS

These buttons allow you to personalise the selected programme according to personal requirements. Not all options are available for all programmes. Some options may be incompatible with ones you have previously set; if so, you will be alerted by the buzzer and/or blinking indicators. If the option is available, the option indicator will stay on. The programme may retain some options selected in previous drying cycles.

Dryness level

Press the related button several times to obtain a different level of residual moisture on garments. An indicator signals the level being selected.

 **Iron dry:** very delicate drying. Items will be more easily ironed immediately after the cycle.

 **Hanger dry:** a level intended for delicate garments ready to be hanged.

 **Cupboard dry:** the laundry is ready to be folded and put away.

 **Extra dry:** for laundry intended to be worn at the end of the cycle.

Timed drying

This option is to manually set the drying time. Press the corresponding button to set the required time for drying. An indicator on the control panel signals the time being selected.

Start delay

This option is for delaying the start of the cycle. Press the corresponding button several times to find the required delay. Once the max time is reached, the option is reset by pressing the button again. An indicator on the control panel signals the time being selected. After pressing the "Start/Pause" button, the machine signals the time remaining to the start of the cycle. If the door is opened, press the "Start/Pause" button once the door has been closed.

Rapid

Enables quicker drying.

FreshCare+

If laundry is left inside of the drum once the cycle has ended, it can be subjected to bacterial proliferation. This option helps to prevent this from happening by controlling the temperature and gently rotating the drum. This will continue for up to 6 hours after the end of the cycle. This setting will remain in the memory of the previous cycle. If this is used alongside Start Delay, a crease treatment will be performed during this phase by periodic rotations of the drum.

Key lock

This option makes all machine controls inaccessible, except the "On/Off" button. When the machine is on:

- to activate the option, keep the button pressed until the machine signals that the option has been enabled.
- to disable the option, keep the button pressed until the machine signals that the option has been disabled.

This option remains in memory if selected in previous drying.

Cycle end

This option activates a prolonged buzzer at the end of the cycle. Enable it if you are not sure to hear the normal sound at the end of the cycle. This option remains in memory if selected in the previous drying.

Mute

This option turns off all sounds of control panel. Only warnings remain active.

- to activate the option, keep the button pressed until the indicator goes on.
- to disable the option, keep the button pressed until the indicator goes off.

*MAX LOAD 8 Kg (Dry load)

CLEANING AND MAINTENANCE

WARNING: unplug the dryer during the cleaning and maintenance procedures.

 **Emptying the water tank after each cycle (see Fig. A).**

Pull the container out of the dryer and empty it into a sink or other suitable drain, then place it back properly. Do not use the dryer without having inserted the container back in place.

Cleaning the filters

Take out the filters and clean them by removing the lint from their surfaces with your hand or a cloth or using a vacuum cleaner, then put them back in place. The lint should be thrown in the garbage bin and not washed through the drain in order to avoid spreading microplastics in the used water system.

Do not use the dryer without having reinserted the filter in place.

 **Cleaning the door filter after each cycle (see Fig. B).**

Remove the door filter as described below:

1. Open the door and pull the filter upwards.
2. Open the filter and remove the lint from all its parts. Replace the filter correctly making sure it is fully seated.

 **Cleaning the bottom filter when the relevant indicator turns on (see Fig. C).**

NOTE: however, it is advisable to clean this filter after each cycle to optimise drying performance.

Remove the bottom filter as described below:

- C1. Open the bottom cover; take the handle and pull the filter out.
- C2. Open the rear side of the filter and remove the lint from the inner surface of the mesh.

C3/C4. Check the bottom filter chamber every month. If you see residual lint accumulated on the metal fins, clean it with a vacuum cleaner, using a nozzle with a brush.

It's crucial to do vertical movements, you may destroy the component if you try to clean it in horizontal direction. Avoid the direct contact of the hand with the fins - risk of cut.

C5. Close the rear side of the filter and place it back by checking it is perfectly integrated into its seat, then lower the filter handle.

C6. Close the bottom cover.

Make sure the air intake is free.

The filters are essential parts for drying. They are intended to collect the lint formed during the drying process. In case of clogged filters, the air flow inside the dryer would be seriously affected: the drying times would be longer, the energy consumption would increase and the dryer could be damaged. If these procedures are not carried out properly, the dryer may not start.

NOTE: After cleaning the filters the relevant indicator remains on; this is normal, it will disappear when you start a new drying cycle.

PRODUCT DESCRIPTION

1. Water Tank
2. Air Intake
3. Bottom filter
4. Door filter

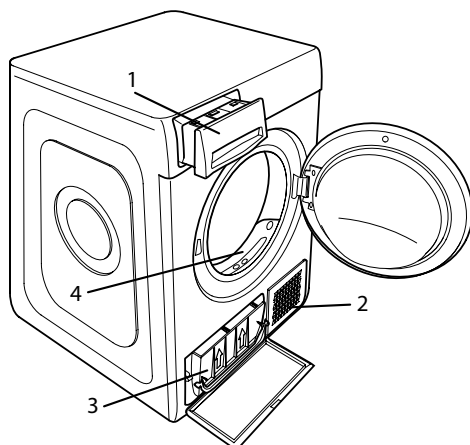



Cleaning the tumble dryer

- The external metal, plastic and rubber parts can be cleaned with a damp cloth.
- Clean the front air intake grille regularly (every 6 months) with a vacuum cleaner to remove any lint, fluff or dust deposits. Furthermore, remove any lint deposits from the filters area, using a vacuum cleaner every so often.
- Do not use solvents or abrasives.

TRANSPORT AND HANDLING

Never lift the dryer by holding it at the worktop.

1. Unplug the dryer.
2. Remove the water from the water tank completely.
3. Make sure that door and water tank are properly closed.
4. If the drain hose is connected to your drainage system, re-connect it to the back of the dryer (see "Installation" section in the Safety Instruction guide).

Power consumption			
off-mode (Po) - Watts	0.42		
left-on mode (PI) - Watts	2.00		
Programs	Kg	kWh	Minutes
Eco* 	8	1.95	194
Eco 	4	1.06	135
Synthetics	4	0.73	95

*This is the reference programme for the energy label and suitable to dry normal wet cotton laundry. This is the most efficient programme in terms of energy consumption for drying wet cotton laundry (Standard/Default starting configuration).

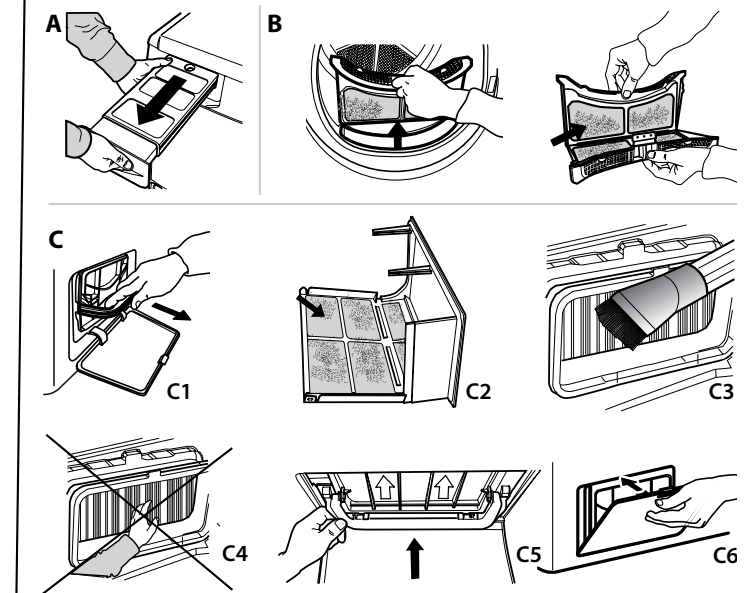

TROUBLESHOOTING

EN

Before contacting the After-sales Service, refer to the table below. Often the malfunctions are minor and can be solved in few minutes.

Malfunction	Possible cause	Solution
The drying times are very long.	An appropriate maintenance was not carried out.	Refer to the Cleaning & Maintenance section and perform the operations described.
	The garments are too wet.	Carry out a washing cycle with higher spin speed to remove as much water as possible.
	Room temperature.	The drying time may be longer if the room temperature falls outside the 14–30°C range.
	The programme, the time and/or the drying level set are not suitable for the type and the amount of load inserted into the dryer.	Refer to Programmes and Options sections to find the programme and options most suitable for the type of load.
	The dryer may be overloaded.	Refer to the Programmes section to check the max load for each programme.
The tumble dryer does not turn on.	The "On/Off" button was not pressed.	Press the "On/Off" button.
	The plug is not inserted into the socket.	Insert the plug into the socket.
	The socket is faulty.	Try to plug another appliance in the same socket. Do not use connecting electrical devices to the socket, such as adapters or extensions.
	A power failure occurred.	Wait for the power supply to be restored and switch the fuse on again if necessary.
The tumble dryer does not start.	The door has not been closed properly.	Close the door.
	A time delay was set to the start of the cycle.	For machines equipped with this function: wait for the set delay to end or switch the machine off to reset it. Refer to the Options section.
	The "Start/Pause" button was not pressed.	Press the "Start/Pause" button.
	The Key Lock function was enabled (for machines equipped with this option).	If Key Lock was selected, disable it. Switching the machine off will not disable this option. Refer to the Options section.
Garments are wet at cycle completion.	Small load.	The automatic programme has not sensed the required final moisture so that the dryer completes the programme and stops. If this happens simply select an additional short period of drying or select Extra Dry option if available.
	Large loads or heavier fabrics.	Dryness levels can be modified to the specific dryness desired. Extra Dry is recommended for ready to wear items.
	The drying cycle was paused and then not reactivated within 15 minutes, causing the machine to shut down.	The drying cycle has to be set up once more and restarted.
	A power failure might have occurred, causing the machine to shut down.	The drying cycle has to be set up once more and restarted.
Lights on or flashing		
Water tank	The water tank is full.	Empty the water tank. Refer to the Cleaning & Maintenance section.
Door filter	Failure of the air flow necessary for machine operation.	Clean the door filter and check whether air intake is free. Carrying out these operations improperly may cause damages. Refer to Cleaning & Maintenance section.
Bottom filter*	The bottom filter requires cleaning.	Clean the bottom filter. Refer to Cleaning & Maintenance section.
The presence of wrench symbol signals a malfunction.	The machine sensors detected a failure.	Switch the dryer off and unplug it. Open the door immediately and pull laundry out, to allow the heat to dissipate. Wait for about 15 minutes. Reconnect the dryer to the power supply, load the laundry and restart the drying cycle. If the problem still occurs, contact the After-Sales Service Centre and communicate the letters and digits flashing on the display. For instance: F3 and E2.

*Note: some models are auto-cleaning and not equipped with bottom filter. Please refer to the Cleaning & Maintenance section.

Policies, standard documentation, ordering of spare parts and additional product information can be found by:

- Using QR code in your appliance
- Visiting our website docs.whirlpool.eu/docs and parts-selfservice.europeanappliances.com
- Alternatively, **contact our After-sales Service** (See phone number in the warranty booklet). When contacting our After-sales Service, please state the codes provided on your product's identification plate.

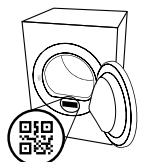

Whirlpool



БЛАГОДАРИМ ВИ, ЧЕ ЗАКУПИХТЕ ПРОДУКТ НА WHIRLPOOL.
За да получавате по-пълно съдействие,
регистрайте Вашия уред на
www.whirlpool.eu/register



Преди да използвате уреда, прочетете внимателно инструкциите за безопасност.



ЗА ПОЛУЧАВАНЕ НА ПО-ПОДРОБНА ИНФОРМАЦИЯ, МОЛЯ, СКАНИРАЙТЕ QR КОДА НА ВАШИЯ УРЕД.

КОНТРОЛЕН ПАНЕЛ

- 1 Бутон Включ./Изключ. (Нулиране, ако се натисне и задържи)
- 2 Бутон за избор програми
- 3 Старт/Пауза

Клавиши Опции*

- 4 Степен изсуш.
- 5 Отложен старт
- 6 Време за сушене
- 7 Край на програмата
- 8 Кратка (Заклучване ако се натисне и задържи)
- 9 FreshCare+ (Безшумно ако се натисне и задържи)

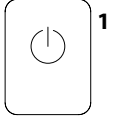
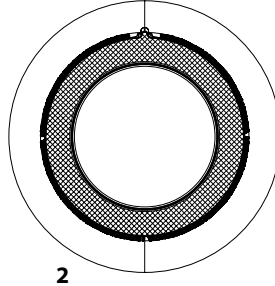

*Забележка: някои модели може да имат разширена формулировка вместо икони.

ИНДИКАТОРИ

Степен изсуш.: ☀ за гладене - 👕 За закачалка - 🚪 За гардероб - 🏠 Екстра сухо

Фази на цикъла: ☀ Сушене - 🌊 Охлаждане - 🕒 Край на прог

🚰 Изпразнете резервоара за вода - 🧼 Почистете филтъра на вратичката - 🗑 Почистете долния филтър

Вижте раздела за отстраняване на неизправности: 🛠 **Повреда:** Обадете се на Обслужващия сервиз

УПОТРЕБА ЗА ПРЪВ ПЪТ

Уверете се че водният резервоар е поставен правилно. Уверете се че маркучът за източване от задната страна на сушилнята е закрепен правилно към водния резервоар на сушилнята или към домашната Ви система канализационни отпадъци.

Сушилнята трябва да бъде монтирана в помещение с температурен диапазон между 5° C и 35° C, за да се гарантира правилното функциониране.

Предупреждение! Преди да използвате сушилнята, трябва да я оставите в изправено положение поне 6 часа.

ВСЕКИДНЕВНА УПОТРЕБА

Вашата машина ще работи НАЙ-ДОБРЕ, ако спазвате следните съвети:

- **запомнете да изпразвате вашия резервоар за вода след всеки цикъл на сушене.**

- **запомнете да почиствате филтрите си след всеки цикъл на сушене.**

Обърнете се към раздел Грижи и поддръжка.

1. Вкарайте изсушителя в електрически контакт.
2. Отворете вратата и заредете дрехите; винаги се обръщайте към инструкциите върху етикетите на дрехите и макс. тегла, указани в раздела с програми. Изпразнете джобовете. Уверете се, че дрехите не се улавят между вратата и/или филтъра на вратата. Не зареждайте дрехи, които са много мокри. Не сушете големи, много обемисти дрехи. За оптимален резултат от сушенето дрехите трябва да се зареждат една по една.
3. Затворете вратата.
4. Натиснете бутона "Вкл/Изкл".
5. Изберете най-подходящата програма за типа тъкани в това зареждане.
6. Изберете опциите, ако е нужно.
7. Натиснете бутона "Старт/Пауза" за започване на сушенето.
8. В края на цикъла на сушене ще прозвучи зумер. Индикатор върху контролния панел сигнализира за края на цикъла. Изкл машината чрез натискане на бутона "Вкл/Изкл", отворете капака и изтеглете дрехите незабавно, за да предотвратите формиране на намачквания по прането.

Ако машината не се изключи ръчно, след около четвърт час след края на цикъла, устройството се изключва автоматично за пестене на енергия.

Обърнете внимание, че някои модели изпълняват финална фаза на охлаждане, поради което тъканите може да не се

усещат горещи.

В случай на спиране на тока е необходимо да натиснете бутона "Старт/Пауза" за рестартиране на цикъла.

отваряне на вратичката по време на цикъл

Вратата на барабанната сушилня може да се отвори по всяко време на цикъла, за да се провери напредъкът и да се извадят вече изсъхналите дрехи.

Въпреки това, тъй като отварянето на вратата може да удължи времето за сушене, препоръката е вратата да се държи затворена по време на целия цикъл, за да се пести време и енергия.

След като затворите вратата, натиснете бутона „Старт/Пауза“ в рамките на 15 минути, за да възобновите работата на машината.

ЕТИКЕТИ С УКАЗАНИЯ ЗА НАЧИНА НА ПРАНЕ

Преглеждайте етикетите на дрехите си особено когато ги сушите за първи път. Следните символи са най-често срещани:

- Подходящо за сушилня.
- Да не се суши в сушилня.
- Да се суши при висока степен на нагряване.
- Да се суши при ниска степен на нагряване.



ПРОГРАМИ

Продължителността на тези програми зависи от количеството, от типа на тъканите, скоростта на центрофугата, използвана в пералната машина, и от други допълнително избрани опции.

В моделите с дисплей, на контролния панел се показва продължителността на циклите. Оставащото време е постоянно наблюдавано и модифицирано по време на цикъла на сушене, за да се покаже възможно най-добрата оценка. Възможност, която можете да използвате - ако всичкото Ви пране на автоматичните цикли е постоянно не толкова сухо или по-сухо, отколкото бихте желали, можете да увеличите или намалите степента на изсушаване с помощта на специфичната възможност.



Еко

Макс. Тегло*

Стандартна програма за памук, подходяща за сушене на нормално влажно памучно пране. Най-ефикасната програма по отношение на потребление на енергия за сушене на памучно пране. Стойностите на енергийния етикет са въз основа на тази програма.

ЗАБЕЛЕЖКА: За оптимална енергийна ефективност този цикъл по подразбиране се задава на ниво "За гардероб". За по-високо ниво на изсушаване препоръчваме да използвате цикъла Памук.



Памучни

Макс. Тегло*

Цикъл, подходящ за сушене на всички видове памук, готови за поставяне в шкафа.



Микс

kg 4

Тази програма е идеална за сушене заедно на памучни и синтетични тъкани.



Спално бельо

Макс. Тегло*

За сушене на спално бельо от памук.



Олекотени завивки

За сушене на обемни дрехи, като единични пухени завивки.



Ризи

kg 3

Тази програма е подходяща на ризи от памук или смес от памук и синтетика.



Дънки

kg 3

За сушене на дънки и дънкови, устойчиви памучни дрехи, като панталони и якета.



Лесно гладене

Този цикъл облекчава влакната, като така прави сгъването и гладенето по-лесни. Подходящ за малки товари с пара или сух памук и памучни смеси. Не използвайте при още мокри дрехи.



Освежаване

Кратка програма, подходяща за освежаване на тъкани и облекла чрез вкаран чист въздух. Не използвайте с дрехи, които са още мокри. Може да се използва при всякакъв размер на товара, но е по-ефективен при малки товари. Цикълът отнема около 20 минути.



Бързо 30'

kg 0.5

За сушене на памучни облекла, центрофугирани на високи обороти в пералнята.



Спортни

kg 4

За сушене на спортни дрехи, синтетични или от смесен памук.



Коприна

kg 0.5

Деликатно сушене на копринени тъкани.



Вълна

kg 1

За сушене на вълнени дрехи. Препоръчително е дрехите да се обръщат преди сушене. Оставете по-дебелите ръбове, които са все още влажни, да изсъхнат естествено.



Деликатни

kg 2

За сушене на деликатни изделия, които трябва да се обработват внимателно.



Синтетични

kg 4

За сушене на пране от изкуствени влакна.

***МАКС. ТЕГЛО 8 Kg (Сух товар)**

ОПЦИИ

Тези бутони ви позволяват да персонализирате избраната програма според персоналните изисквания. Не всички опции са налични за всички програми. Някои опции могат да са несъвместими с тези, които сте настроили преди това; ако е така, ще бъдете предупредени от зумера и/или мигащите индикатори. Ако опцията е налична, индикаторът за опция ще остане включен. Програмата може да запази някои избрани опции в предишни цикли на сушене.



Степен изсуш.

натиснете няколкократно съответния бутон, за да получите различна степен на остатъчната влажност на прането. Индикатор показва степента, която избирате.



За гладене: много деликатно сушене. Дрехите ще се гладят по-лесно веднага след цикъла.



За закачалка: ниво, предназначено за деликатни дрехи; готови за закачане.



За гардероб: прането е готово за сгъване и прибиране в гардероба.



Идеално сухи: използва се за дрехи, готови за обличане след края на цикъла.



Време за сушене

Тази опция Ви позволява да изберете продължителността на сушенето. Натиснете няколко пъти съответния бутон, за да настроите желаното време за сушене. Индикатор на контролния панел показва избраното време.



Отложен старт

Тази опция ви позволява да зададете по-късно началото на програмата.

Няколкократно натиснете съответния бутон, за да получите желаното закъснение. След достигане на максималното време за избор, натискането на бутона отново, задава опцията. Индикатор на контролния панел показва времето, което избирате. След натискане на бутона за старт/пауза: машината сигнализира за оставащото време до стартиране на цикъла. Ако вратата се отвори след затваряне, бутонът за старт/пауза трябва да бъде натиснат отново.



Кратка

Позволява по-бързо сушене.



FreshCare+

Ако прането остане в барабана след завършване на цикъла, то може да се подложи на бактериално замърсяване. Тази опция помага за предотвратяване на това при контролиране на температурата и внимателно въртене на барабана. Това ще продължи за до 6 часа след края на цикъла. Тази настройка ще остане в паметта на предишния цикъл. Ако това се използва заедно със Забавен старт, третиране срещу намачкване ще се извърши по време на тази фаза чрез периодични въртенета на барабана.



Заклучване

Тази опция прави всички командни механизми на машината недостъпни, с изключение на бутона "Включване/Изключване".

При включена машина:

- еза да активирате опцията, задръжте бутона натиснат, докато машината не сигнализира, че опцията е активирана.
- за да деактивирате опцията, задръжте бутона натиснат, докато машината не сигнализира, че опцията е деактивирана. Тази опция, ако е избрана при предишното сушене, остава в паметта.



Край на програмата

Тази опция активира един удължен звуков сигнал в края на програмата. Активирайте я, ако не сте сигурни, че чувате нормалния звук за края на програмата. Тази опция, ако е избрана при предишното сушене, остава в паметта.



Безшумно

Тази опция позволява да се изключат звуковите сигнали на контролния панел. Алармите за неизправност остават активни:

- за да активирате опцията, задръжте бутона натиснат, докато съответният индикатор светне.
- за да деактивирате опцията, задръжте бутона натиснат, докато съответният индикатор изгасне.

ПОЧИСТВАНЕ И ПОДДРЪЖКА

ПРЕДУПРЕЖДЕНИЕ: откачете сушилнята по време на процедурата по почистване и поддръжка.

 Изпразване на резервоара за събиране на вода след всеки цикъл (виж фигура А).

Извадете резервоара за събиране на вода от сушилнята и го изпразнете в мивка или друг канал, след което го поставете отново правилно. Не използвайте сушилнята, преди да поставите отново контейнера на място.

Почистване на филтрите

Извадете филтрите и ги почистете, като отстраните мъха от повърхността им с ръка или кърпа или с помощта на прахосмукачка, след което ги поставете обратно на мястото им. Власинките трябва да се изхвърлят в торбичката за отпадъци, а не в канализацията, за да се избегне разпространяването на пластмасови микрочастици в използваната водоснабдителна система.

Не използвайте сушилнята, преди да поставите филтъра на място.

 **Почистване на филтъра на вратите след всеки цикъл (виж фигура Б).**

Как да премахнете филтъра на вратичката:

1. Отворете вратичката и издърпайте филтъра нагоре
2. Отворете филтъра и почистете всичките му части от мъх. Поставете го отново правилно; уверете се, че филтърът е напълно изравнен с уплътнението на сушилнята.

 **Почистване на долния филтър, когато съответният индикатор е включен (виж фигура С).**

ЗАБЕЛЕЖКА: препоръчва се обаче филтърът да се почисти след всеки цикъл, за да се оптимизира качеството на сушенето.

Как да премахнете долния филтър:

- C1. Отворете долния капак; Хванете дръжката и издърпайте филтъра.
 - C2. Отворете задната стена на филтъра и отстранете мъха от вътрешността на мрежичката.
 - C3 / C4 Проверявайте долната филтърна камера всеки месец. Ако по металните ребра се натрупат остатъци от мъх, почистете ги с прахосмукачка, като използвате накрайник с четка. Изключително важно е да се извършват вертикални движения, защото ако се опитате да почистите компонента в хоризонтална посока, може да го унищожите. Избягвайте директния контакт на ръката с перките – има опасност от порязване.
 - C5. Затворете задната страна на филтъра и го поставете обратно, като проверите дали е идеално поставен на мястото си, след което спуснете дръжката на филтъра.
 - C6. Затворете долния капак.
- Уверете се, че отвора за въздуха е свободен.

Филтрите са основни компоненти на сушенето. Тяхната функция е да събират мъха, който се образува по време на сушенето. Ако филтрите се запушат, въздушният поток втърсе в сушилнята ще бъде сериозно нарушен: времето за изсушаване се удължава, консумира се повече енергия и може да настъпи повреда в сушилнята. Ако тези операции не се извършват правилно, сушилнята може да не стартира.

ЗАБЕЛЕЖКА: след почистване на филтрите съответният индикатор остава включен; това е нормално и ще изчезне, когато започнете нов цикъл на сушене.



Почистване на сушилнята

- Външните метални, пластмасови и гумени части могат да се почистват с влажен парцал.
- Почиствайте редовно предната въздушна решетка (на всеки 6 месеца) с прахосмукачка за отстраняване на влакна, власинки или прах. Допълнително отстранявайте влакната от зоните на филтъра с прахосмукачка от време на време.
- Не използвайте разтворители или абразиви.

ТРАНСПОРТИРАНЕ И БОРАВЕНЕ

Никога не повдигайте сушилнята чрез хващане за горната страна.

1. Откачете сушилнята.
2. Изкарайте напълно водата от резервоара за вода.
3. Проверете дали вратичката и резервоарът за вода са добре затворени.
4. Ако маркучът за източване е свързан с канализационната система, закрепете го от задната страна на сушилнята отново (вж. Ръководството за монтаж).

Разход на електроенергия			
Начин: изключена (Po) - Watt		0.42	
Начин: оставена включена (PI) - Watt		2.00	
Програми	Kg	kWh	Минути
Еко* 	8	1.95	194
Еко 	4	1.06	135
Синтетични	4	0.73	95

* Референтна програма за енергийния етикет, в който се уточнява, че тя е подходяща за сушене на нормално влажно памучно пране и че това е най-ефективната програма за сушене на нормално влажно памучно пране по отношение на консумацията на енергия. (Стандартна позиция/начална).

ОПИСАНИЕ НА ПРОДУКТА

1. Резервоар за вода
2. Отвор за въздух
3. долен филтър
4. Филтър на вратичката

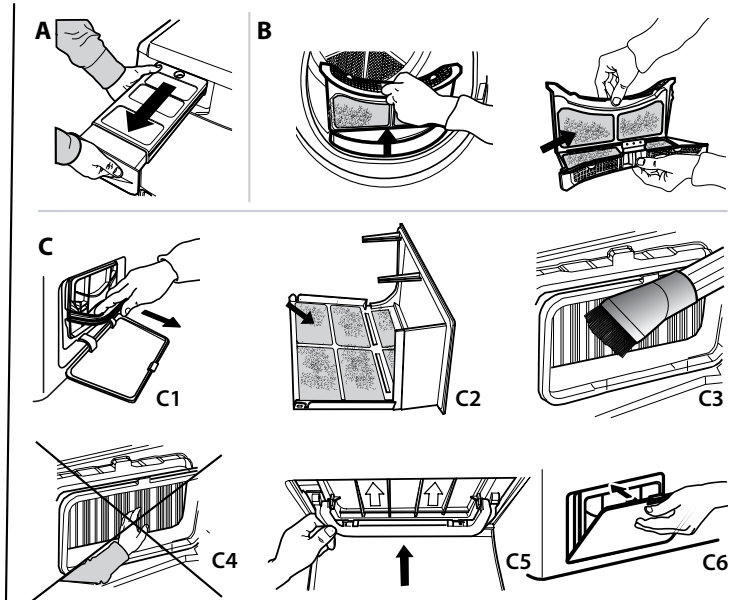
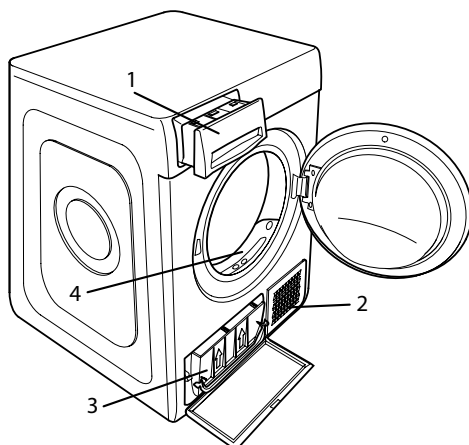

ОТСТРАНЯВАНЕ НА НЕИЗПРАВНОСТИ

BG

В случай на неизправност, преди да се свържете със Сервиза, проверете таблицата по-долу. Аномалиите често са незначителни и могат да бъдат разрешени след няколко минути.

Аномалия	Вероятна причина	Решение
Времето за сушене е много дълго.	Не е извършена адекватна поддръжка.	Консултирайте се с раздел Почистване и поддръжка и изпълнете описаните операции.
	Дрехите са прекалено мокри.	Изпълнете един цикъл на пране с по-висока скорост на центрофугиране, за да елиминирате колкото е възможно повече вода.
	Температура на помещението.	Времето за сушене може да бъде по-дълго, ако температурата в помещението е извън диапазона 14 – 30° C.
	Програмата, времето и/или степента на сушене, които са зададени, не са подходящи за вида или количеството, поставено в сушилнята.	Консултирайте се с раздел "Програми и опции", за да намерите програмата и най-подходящите опции за вида натоварване.
	Сушилнята може да е претоварена.	Консултирайте се с раздел програми, за да проверите максималното натоварване за всяка програма.
Сушилнята не се включва.	Бутонът Включ./Изключ не е бил натиснат.	Натиснете бутона Включ./Изключ.
	Щепселът не е поставен в контакта на захранването.	Вкарайте щепсела в контакта на захранването.
	Контактът е повреден.	Опитайте да свържете друг уред в същия контакт. Не използвайте електрически устройства за свързване към контакта, като разклонители или удължители.
	Прекъсване на електрическата енергия.	Изчакайте електрозахранването да се възстанови и отново включете предпазителя, ако е нужно.
Сушилнята не стартира.	Вратата не е правилно затворена.	Затворете вратата.
	Зададен е късен старт на цикъла.	При сушилни с тази функция: изчакайте края на зададеното закъснение или изключете машината, за да я нулирате. Консултирайте се с раздел Опции.
	Бутонът Старт/Пауза не е натиснат, за да стартирате програмата.	Натиснете бутона Старт/Пауза.
	При уреди, оборудвани с функцията за заключване на клавишите, е включена тази опция.	Обърнете се към раздел Опции. Ако е избрано Заключване бутони, дезактивирайте го. Изключването на машината няма да дезактивира тази опция.
Прането е влажно при завършване на цикъла.	Малко зареждане.	Автоматичната програма не е усетила необходимата в края влага и сушилнята завършва програмата и спира. Ако това се случи, просто изберете допълнителен кратък период на сушене или изберете опцията extra dry, ако е налична.
	Слагате повече дрехи за пране или по-тежки тъкани.	Степента на изсушаване може да бъде променена в зависимост от желаното конкретно изсушаване. За готови за носене дрехи се препоръчва "Идеално сухи".
	Цикълът на сушене е бил спрял и не е бил активиран отново в рамките на 15 минути, което е довело до изключване на машината.	Цикълът на сушене трябва да се настрои още веднъж и да се стартира отново.
	Възможно е да е възникнала повреда в захранването, която да е довела до изключване на машината.	Цикълът на сушене трябва да се настрои още веднъж и да се стартира отново.

Индикаторите светят или мигат

Резервоар за вода	Резервоарът за вода е пълен.	Изпразнете резервоара за вода. Консултирайте се с раздел Почистване и поддръжка.
Филтър на вратичката	Аномалия във въздушния поток, необходим за работата на машината.	Почистете филтъра на вратичката и проверете дали отвора за въздух е свободен. Ако тези операции не се извършват правилно, сушилнята може да се повреди. Консултирайте се с раздел Почистване и поддръжка.
Долен филтър*	Долният филтър трябва да се почисти.	Почистете долния филтър. Консултирайте се с раздел Почистване и поддръжка.
Наличието на символа гаечен ключ показва аномалия.	Сензорите на машината са открили някаква аномалия.	Изключете сушилнята и я изключете от захранването. Отворете веднага вратата и извадете прането, за да може топлината да се разсее. Изчакайте около 15 минути. Свържете отново сушилнята към захранването, заредете прането и рестартирайте цикъла на сушене. Ако проблемът продължава, свържете се с Обслужващия сервис и съобщете буквите и цифрите, които мигат на дисплея. Например, F3 и E2.

*Забележка: някои модели са самопочистващи се; не са оборудвани с долен филтър, консултирайте се с раздел Почистване и поддръжка.

Фирмени политики, стандартна документация, поръчка на резервни части и допълнителна информация за продукти можете да намерите на:

- Използване на QR кода на вашето устройство
- Посетете нашия уебсайт docs.whirlpool.eu/docs и parts-selfservice.europeanappliances.com
- Като алтернатива можете да се свържете с отдела за следпродажбено обслужване (вижте телефонния номер в гаранционната книжка). При контакт с отдела за следпродажбено обслужване на клиенти съобщавайте кодовете, посочени на заводската табелка на Вашия уред.





DĚKUJEME VÁM, ŽE JSTE SI ZAKOUPILI VÝROBEK ZNAČKY WHIRLPOOL.
Přejete-li si získat plnou podporu, zaregistrujte svůj výrobek na www.whirlpool.eu/register



Před použitím spotřebiče si pečlivě přečtěte Bezpečnostní pokyny.



PRO ZÍSKÁNÍ PODROBNĚJŠÍCH INFORMACÍ NASKENUJTE PROSÍM QR KÓD NA VAŠEM SPOTŘEBIČI.

OVLÁDACÍ PANEL

1 Zapnuto/Vypnuto (při dlouhém stisku: Reset)

2 Programátor

3 Start/Pauza

Tlačítka možností*

4 Úroveň sušení

5 Odložený start

6 Časované sušení

7 Konec cyklu

8 Rychlé (při dlouhém stisku Zámek tlačítek)

9 FreshCare+ (při dlouhém stisku Mute)

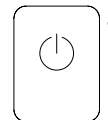
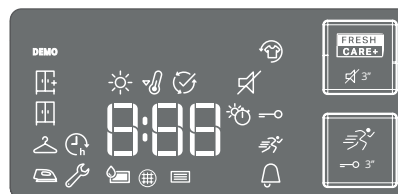
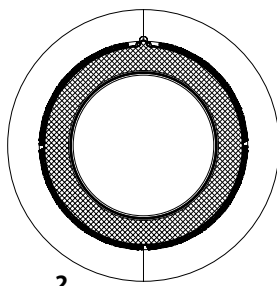

*Poznámka: u některých modelů mohou být použity místo ikon plné texty.

UKAZATELE

Úroveň sušení: ☀️ Sušení k žehlení - 👤 Na ramínko - 📦 Sušení k uložení - 📦 Extra Sušení

Fáze cyklu: ☀️ Sušení - 🌊 Chlazení - 📦 Konec cyklu

🚰 Vyprázdněte nádobu na vodu - 🧼 Vyčistěte dveřní filtr - 📄 Vyčistěte spodní filtr -

Viz oddíl Problémy a jejich řešení: 🛠️ **Závada:** Zavolat servis

PRVNÍ POUŽITÍ

Zkontrolujte, zda je nádrž na vodu správně zasunuta. Ujistěte se, že je odpadní hadice na zadní straně sušičky správně upevněna, a to buď k nádrži na vodu, nebo ke kanalizačnímu systému.

Sušičku je třeba instalovat do místnosti s teplotou v rozsahu 5 až 35 °C, aby byl zajištěn její řádný provoz.

Před použitím vaší sušičky se ujistěte, že stála ve svislé poloze nejméně 6 hodin.

Otevření dveří během pracovního cyklu

Během sušicího cyklu je možné kdykoliv otevřít dvířka sušičky a zkontrolovat stupeň usušení prádla či vyjmout již usušené kusy. Každé otevření dvířek může ale prodloužit dobu sušení prádla, pro ušetření času a energie tedy doporučujeme ponechat dvířka zavřená po celou dobu sušení.

Pro pokračování stiskněte tlačítko „Start/Pauza“ během 15 minut po zavření dvířek.

BĚŽNÉ POUŽÍVÁNÍ

Budete-li se řídit těmito pokyny, docílíte MAXIMÁLNÍCH výsledků:

- **nezapomeňte po každém cyklu sušení vyprázdnit zásobník vody.**

- **nezapomeňte po každém cyklu sušení vyčistit filtry.**

Viz část Údržba a čištění.

1. Zapojte sušičku do zásuvky.
2. Otevřete dvířka a vložte prádlo; Vždy se řiďte pokyny na cedulkách oděvů a pokyny ohledně maximální kapacity daného programu. Vyprázdněte kapsy. Ujistěte se, že se vám prádlo nezaseklo mezi dvířky a/nebo ve filtru dvířek. Nevkládejte věci, ze kterých odkapává voda. V sušičce nesusušte velké, nadrozměrné předměty. Pro dosažení optimálních výsledků sušení, vkládejte prádlo do sušičky po jednotlivých kusech.
3. Zavřete dvířka.
4. Stiskněte tlačítko "Zapnout/Vypnout".
5. Zvolte nejvhodnější program pro druh látky, ze které je dané oblečení.
6. V případě potřeby si vyberte z možností.
7. Sušení spusťte tlačítkem "Start/Pauza".
8. Po skončení sušicího cyklu zapípá zvukové znamení. Indikátor na ovládacím panelu značí konec cyklu. Prádlo ihned vyjměte, aby se nepomačkalo. Stroj vypněte stisknutím tlačítka "Zapnout/Vypnout", otevřete dvířka a oblečení ihned vyjměte, aby se nepomačkalo.

Pokud spotřebič nevympnete ručně, zhruba čtvrt hodiny po konci cyklu se kvůli šetření energie vypne automaticky.

Upozorňujeme, že některé modely využívají v poslední fázi sušení studený vzduch, prádlo tedy není na dotek teplé.

V případě výpadku proudu je nutné stisknout tlačítko "Start/Pauza" a cyklus tak restartovat.

VISAČKY NA PRÁDLE

Zkontrolujte visačky na prádle, zejména při jeho prvním vložení do sušičky. Níže uvádíme nejpoužívanější symboly:

- Může se sušit v sušičce.
- Nesušit v sušičce.
- Sušit při vysoké teplotě.
- Sušit při nízké teplotě.

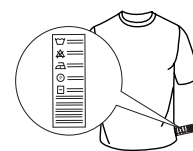

PROGRAMY

Doba trvání těchto programů závisí na množství náplně, na typu textilu, rychlosti odstředivky, která byla použita při praní a od dalších zvolených možností. **U modelů s displejem se čas trvání cyklů zobrazuje na ovládacím panelu.** Čas zbývající do konce se během cyklu sušení nepřetržitě monitoruje a aktualizuje, aby se zobrazoval co nejpřesnější odhad.

Možnost použití – Pokud u automatických cyklů bývá všechno vaše prádlo sušší nebo vlhčí, než požadujete, pomocí speciální funkce můžete stupeň vysušení zvýšit nebo snížit.

Eco **kg Max***

Standardní program na bavlnu vhodný k sušení normálně mokrého bavlněného prádla. Z hlediska spotřeby energie nejefektivnější program k sušení normálně mokrého bavlněného prádla. Hodnoty na energetickém štítku vycházejí z tohoto programu.

POZNÁMKA: Aby bylo zajištěno optimální využití energie, je tento cyklus v rámci výchozího nastavení nastaven na úroveň „Sušení k uložení“. Pro vyšší stupeň usušení doporučujeme použít cyklus Bavlna.

Bavlna **kg Max***

Cyklus je vhodný pro sušení všech druhů bavlněného prádla, které je připraveno k uložení do skříně.

Mix **kg 4**

Tento program je ideální pro sušení bavlněných a syntetických textilií současně, se stupněm sušení usnadňujícím žehlení.

Ložní prádlo **kg Max***

Sušení bavlněného ložního povlečení.

Příkrývky

Pro sušení objemných kusů jako například peřina.

Košile **kg 3**

Tento program je určen pro košile z bavlny nebo směsí bavlny se syntetickými vlákny.

Jeans **kg 3**

Pro sušení bavlněného denimového oblečení a oděvů vyrobených z odolných materiálů typu denim, jako jsou kalhoty či bundy.

Snadné žehlení

Tento cyklus uvolňuje vlákna a usnadňuje tak žehlení a skládání. Vhodné pro menší objemy mokrého i suchého bavlněného prádla či látek s příměsí bavlny. Nepoužívejte na stále mokré oblečení.

Osvěžení

Krátký program určený k regeneraci vláken a textilií studeným vzduchem. Nepoužívejte na ještě vlhké textilie. Může se používat s libovolným objemem náplně, ale nejúčinnější je s malými náplněmi. Cyklus trvá cca 20 minut.

Rychlé 30' **kg 0.5**

K sušení bavlněných textilií po odstředění v pračce na vysokých otáčkách.

Sport **kg 4**

Pro sušení sportovních oděvů vyrobených z umělých vláken nebo bavlny.

Hedvábí **kg 0.5**

Jemné sušení hedvábných oděvů.

Vlna **kg 1**

Pro sušení vlněných textilií. Doporučuje se textil před sušením obrátit naruby. Nejhrubší okraje, které zůstanou vlhké, nechte dosušit přirozeně na vzduchu.

Jemné prádlo **kg 2**

Pro sušení jemných tkanin, které vyžadují šetrné zacházení.

Syntetika **kg 4**

Pro sušení syntetických tkanin.

MOŽNOSTI

Těmito tlačítky si můžete přizpůsobit zvolený program na míru podle svých osobních potřeb.

Ne všechny možnosti jsou k dispozici pro všechny programy. Některé možnosti nemusí být kompatibilní s těmi, které jste si zvolili dříve; V takovém případě vás na to upozorní zvukový signál a/nebo blikající indikátory. Pokud je možnost k dispozici, zůstane její indikátor rozsvícený. Program může mít zapamatované některé možnosti zvolené v předchozích cyklech.

Úroveň sušení

Úroveň vysušení prádla zvolíte opakovaným tisknutím příslušného tlačítka, až dokud se nenavolí požadovaná úroveň. Ukazatel signalizuje úroveň, která je navolena.

 **Sušení k žehlení:** velmi jemné sušení. Prádlo se bude snadněji žehlit ihned po ukončení cyklu.

 **Na ramínko** míra vysušení určena pro velmi jemné textilie, které se hned vyvěsí.

 **Sušení k uložení:** prádlo bude připraveno k poskládání a uložení do skříně.

 **Extra sušení:** používá se pro oděvy, které se budou oblékat ihned po skončení cyklu.

Časované sušení

Tato možnost nabízí volbu času trvání sušení. Opakovaně tiskněte příslušné tlačítko, dokud se nenavolí požadovaný čas trvání sušení. Ukazatel na ovládacím panelu ukazuje čas, který je právě navolený.

Odložený start

Tato možnost nabízí odklad oproti začátku cyklu. Opakovaně tiskněte příslušné tlačítko, dokud se nenavolí požadovaný časový odklad. Po dosažení nejvyššího přípustného času další stisknutí tlačítka vede ke zrušení nastavení. Ukazatel na ovládacím panelu ukazuje čas, který je právě navolený. Po stisknutí tlačítka start/pauza: stroj signalizuje čas zbývající do spuštění cyklu. V případě otevření dvířek musíte po jejich zavření zase stisknout tlačítko Start/Pauza.

Rychlé

Umožňuje rychlejší sušení.

FreshCare+

V prádle ponechaném uvnitř bubny po skončení cyklu se mohou začít šířit bakterie. Tato možnost tomu předchází tím, že hlídá teplotu a jemně otáčí bubnem. Tento režim potrvá přibližně 6 hodin po skončení cyklu. Toto nastavení zůstane mezi uchovanými informacemi o posledním cyklu. Pokud toto použijete společně s odloženým startem, proběhne v této fázi prevence zmačkání formou pravidelného otáčení bubny.

Zámek tlačítek

Tato možnost nabízí zablokování všech ovladačů na zařízení s výjimkou tlačítka Zapnuto/Vypnuto.

Zapnutý stroj:

- Pro aktivaci této možnosti podržte stisknuto tlačítko, dokud stroj nevyšle signál o aktivaci možnosti.
- Pro deaktivaci této možnosti podržte stisknuto tlačítko, dokud stroj nevyšle signál o její deaktivaci. Jestliže byla tato možnost navolena v předchozím sušení, zůstane nastavená v paměti.

Konec cyklu

Tato možnost znamená, že po skončení cyklu zazní dlouhé zvukové znamení. Používá se za předpokladu, že standardní bzučák nebude slyšet. Jestliže byla tato možnost navolena v předchozím sušení, zůstane nastavení v paměti.

Mute

Tato možnost nabízí vypnutí veškeré zvukové signalizace na ovládacím panelu. Aktivní zůstanou pouze hlášení poruch:

- pro aktivaci této možnosti podržte stisknuto tlačítko dokud se nerozsvítí příslušný ukazatel.
- pro deaktivaci této možnosti podržte stisknuto tlačítko dokud příslušný ukazatel nezhasne.

***MAX. NÁPLŇ 8 Kg (Dосуšení prádla)**

ÚDRŽBA A ČIŠTĚNÍ

VAROVÁNÍ: Při čisticích a údržbářských procedurách sušičku vypojte ze zásuvky.

 **Vyprázdnění sběrné nádrže na vodu po každém sušení (viz obrázek A).**

Vyberte nádobku ze sušičky a vyprázdněte ji do umyvadla nebo do jiného vhodného odtoku, následně je vraťte na místo. Sušičku nikdy nepoužívejte bez sběrné nádoby.

Čištění filtrů

Vyjměte filtry a vyčistěte je odstraněním vláken z jejich povrchu rukou nebo hadříkem nebo pomocí vysavače, poté je vraťte na místo. Textilní vlákna a nečistoty vyjmuté při čištění z filtrů by se měly vyhazovat do popelnice, a ne vypouštět odtokem, aby se zabránilo šíření mikroplastů v používaném vodovodním systému.

Sušičku nikdy nepoužívejte bez filtru.

 **Čištění dveřního filtru po každém sušení (viz obrázek B).**

Jak vyjmout dveřní filtr:

1. Otevřete dvířka a vytáhněte filtr směrem nahoru.
2. Otevřete filtr a vyčistěte všechny části od nánosů. Vraťte filtr na místo; ujistěte se, že je řádně osazený na doraz s těsněním sušičky.

 **Čištění spodního filtru po rozsvícení příslušného ukazatele (viz obrázek C).**

POZNÁMKA: nicméně se doporučuje čistit tento filtr po každém sušení, aby byl sušící výkon optimální.

Jak vyjmout spodní filtr:

- C1. Otevřete spodní kryt; uchopte rukojeť a vytáhněte filtr ven.
- C2. Otevřete zadní stěnu filtru a odstraňte případné usazeniny z vnitřní plochy sítky.

C3/C4. komoru spodního filtru zkontrolujte každý měsíc. Pokud na kovových částech ulpí zbytky žmolků, vyčistěte je vysavačem pomocí nástavce s kartáčkem.

Kovové části vždy čistěte vertikálními pohyby, pokud se je pokusíte čistit vodorovně, můžete je poškodit. Na kovové části nikdy nesahejte holou rukou, předejete tak riziku pořezání.

C5. Zavřete zadní stranu filtru, vložte jej zpět a současně překontrolujete, zda je dokonale usazen na svém místě, poté sklopte rukojeť.

C6. Zamkněte spodní kryt.

Ujistěte se, že je otvory pro nasávání vzduchu volný.

Filtry mají pro sušení zásadní význam. Jejich úlohou je zachytit usazeniny, které se vytvářejí během sušení. Pokud by se filtry ucpaly, proudění vzduchu sušičkou by bylo značně problematické: prodloužily by se tím čas trvání sušení, vzrostla by spotřeba energie a mohlo by dojít k poškození sušičky. Jestliže se tyto operace nebudou provádět správným způsobem, nebude možné sušičku uvést do chodu.

POZNÁMKA: i po vyčištění filtrů zůstane svítit příslušný indikátor; jde o normální jev, zhasne, jakmile spustíte nový sušící cyklus.



PŘEPRAVA A MANIPULACE

Sušičku nikdy nezdvíhejte za vrchní část.

1. Odpojte sušičku od sítě.
2. Odstraňte veškerou vodu ze zásobníku.
3. Ujistěte se, že jsou dvířka a zásobník na vodu důkladně uzavřené.
4. Je-li vypouštěcí hadice napojena na kanalizační systém, opětovně ji připevněte na zadní stranu sušičky (viz Průvodce instalací).

Čištění sušičky

- Vnější kovové, plastové i gumové části lze čistit mokřým hadříkem.
- Přední mřížku pro nasávání vzduchu čistěte pravidelně (každých 6 měsíců) vysavačem, abyste z ní odstranili veškeré žmolky, chomáčky nebo zbytky prachu. Občas také odstraňte vysavačem zbytky žmolků z oblasti filtrů.
- Nepoužívejte rozpouštědla ani abraziva.

Příkon			
Ve vypnutém stavu (Po) - Watt			0.42
V pohotovostním stavu (PI) - Watt			2.00
Programy	Kg	kWh	Minuty
Eco* 	8	1.95	194
Eco 	4	1.06	135
Syntetika	4	0.73	95
* Referenční program pro energetický štítek, tento program je vhodný pro sušení bavlněného prádla a jedná se o neúčinnější program pro bavlnu z hlediska spotřeby energie. (Počáteční standardní nastavení).			

POPIS PRODUKTU

1. Nádrž na vodu
2. Otvory pro nasávání vzduchu
3. Spodní filtr
4. Dveřní filtr

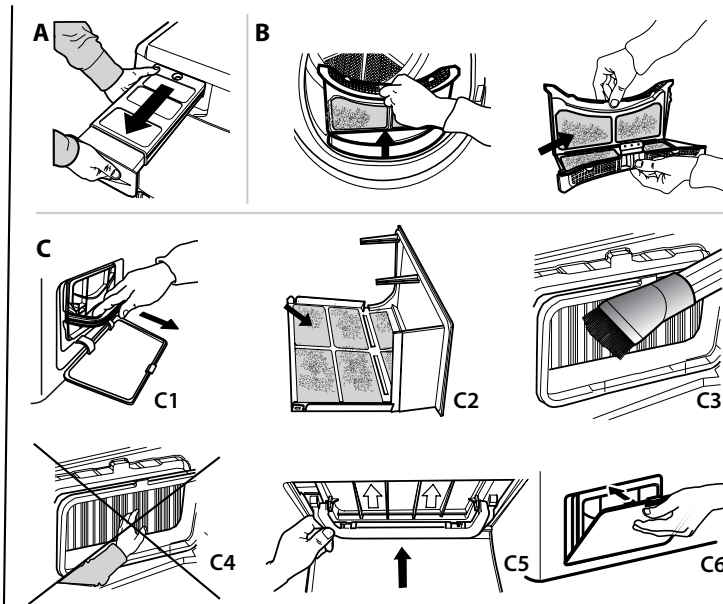
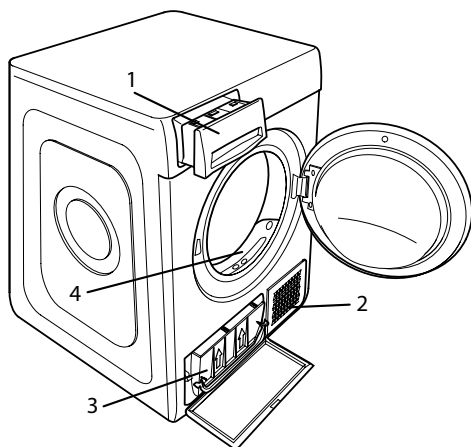

V případě poruchy si ještě předtím, než zavoláte centrum zákaznické podpory, prostudujte následující tabulku. Shledané anomálie jsou často málo závažné a lze je vyřešit během několika minut.

Chyba	Možná příčina	Postup
Příliš dlouhé časy sušení.	Nebyla provedena potřebná údržba.	Přečtěte si oddíl ÚDRŽBA A ČIŠTĚNÍ a proveďte požadované operace.
	Textilie jsou příliš mokré.	Proveďte prací cyklus s odstředěním ve vysokých otáčkách, aby se vyždímalo co nejvíc vody.
	Pokojová teplota.	Doba schnutí může trvat déle, pokud je pokojová teplota v rozsahu 14–30 °C.
	Navolený program, čas a/nebo úroveň sušení nejsou vhodné pro daný typ nebo objem náplně v sušičce.	Přečtěte si oddíl Programy a možnosti, kde si můžete vybrat nevhodnější program a možnosti pro dané textilie.
	Příčinou může být přetížení sušičky.	Přečtěte si oddíl Programy, kde zjistíte maximální příslušnou hmotnost náplně pro každý program.
Sušička se nechce zapnout.	Tlačítko Zapnuto/Vypnuto nebylo stisknuto.	Stiskněte tlačítko Zapnout/Vypnout.
	Zástrčka není správně zapojena do elektrické zásuvky.	Zasuňte zástrčku do síťové zásuvky.
	Elektrická zásuvka je vadná.	Pokuste se do stejné zásuvky připojit jiný elektrický spotřebič. Nepoužívejte k připojení do elektrické sítě zařízení jako jsou adaptéry nebo prodlužovačky.
	Došlo k přerušování dodávky elektrického proudu.	Počkejte, než bude obnoven přívod proudu a v případě potřeby opět sepněte pojistky.
Sušička se nechce uvést do činnosti.	Nejsou řádně zavřená dvířka.	Zavřete dvířka.
	Byl navolen odložený start cyklu.	Pro stroje s touto funkcí: počkejte, až uplyne nastavený čas odkladu startu nebo vypněte stroj, aby se nastavení vynulovalo. Přečtěte si oddíl Možnosti.
	Nebylo stisknuto tlačítko Start/Pauza pro spuštění programu.	Stiskněte tlačítko Start/Pauza.
	Na strojích s funkcí zámku tlačítek: byla zvolena tato možnost.	Viz Výběr možností. Pokud byl zvolen Zámek tlačítek, vypněte jej. Vypnutí stroje neznemožní použití této možnosti.
Prádlo je po dokončení cyklu mokré.	Malá náplň.	Automatický program nedetekoval požadovanou konečnou vlhkost a sušička program dokončí a zastaví se. Pokud k tomu dojde, jednoduše vyberte další kratkou dobu sušení, popřípadě vyberte možnost „extra suché“, pokud je tato možnost k dispozici.
	Velké dávky nebo těžší tkaniny.	Stupně vysušení lze měnit podle požadované míry usušení. Možnost „Extra sušení“ se doporučuje pro oblečení, které lze hned oblékat.
	Sušicí cyklus byl přerušen a během 15 minut nebyl znovu spuštěn, proto se spotřebič vypnul.	Sušicí cyklus byl znovu nastaven a spuštěn.
	Pravděpodobně došlo k výpadku elektrického napájení, proto se spotřebič vypnul.	Sušicí cyklus byl znovu nastaven a spuštěn.

Světelné ukazatele

Nádrž na vodu	Sběrná nádrž na vodu je plná.	Vyprázdněte nádržku na vodu. Přečtěte si oddíl ÚDRŽBA A ČIŠTĚNÍ.
Dveřní filtr	Porucha proudění vzduchu nezbytného pro práci stroje.	Vyčistěte dveřní filtr a zkontrolujte, zda je otvory pro nasávání vzduchu volný. Jestliže se tyto operace nebudou provádět správným způsobem, může se sušička poškodit. Přečtěte si oddíl ÚDRŽBA A ČIŠTĚNÍ.
Spodní filtr*	Spodní filtr se musí vyčistit.	Vyčistěte spodní filtr. Přečtěte si oddíl ÚDRŽBA A ČIŠTĚNÍ.
Symbol anglického klíče označuje poruchu.	Snímače stroje zaznamenaly poruchu.	Vypněte sušičku a odpojte ji od elektrického napájení. Ihned otevřete dvířka a vyložte prádlo, aby se rozptýlilo teplo. Počkejte přibližně 15 minut. Připojte sušičku opět k elektrické síti, naložte prádlo a znovu spusťte cyklus sušení. Jestliže problém přetrvává, kontaktujte centrum zákaznické podpory, kde oznámíte abecedně-číselné kódy, které blikají na displeji. Například F3 a E2.

*Poznámka: některé modely jsou samočistící; nejsou vybaveny spodním filtrem - přečtěte si oddíl ÚDRŽBA A ČIŠTĚNÍ.

Firemní zásady, standardní dokumentaci, objednávky náhradních dílů a další informace o výrobku získáte:

- Pomocí QR kódu ve vašem spotřebiči
- Návštěvou našeho webu docs.whirlpool.eu/docs a parts-selfservice.europeanappliances.com
- Případně **kontaktujte náš poprodejní servis** (telefonní číslo najdete v záručním listě). Při kontaktování našeho poprodejního servisu prosím uveďte kódy na identifikačním štítku produktu.





TAK FORDI DU HAR KØBT ET WHIRLPOOL PRODUKT.

Registrér venligst dit produkt på www.whirlpool.eu/register, for at modtage en mere komplet assistance



Læs sikkerhedsanvisningerne med omhu, før apparatet tages i brug.



SCAN VENLIGST QR-KODEN PÅ DIT APPARAT FOR AT INDHENTE FLERE DETALJEREDE OPLYSNINGER.

BETJENINGSPANEL

- 1 Tændt/Slukket knap (Nulstilling ved langvarigt tryk)
 - 2 Programknap
 - 3 Start/Pause
- Tilvalgsknapper***
- 4 Indstil tørhed
 - 5 Forsinket start
 - 6 Tidsindstillet tørring
 - 7 Program slut
 - 8 Hurtigvask (Tastelås ved langvarigt tryk)
 - 9 FreshCare+ (Ludløs ved langvarigt tryk)

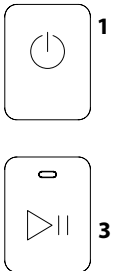
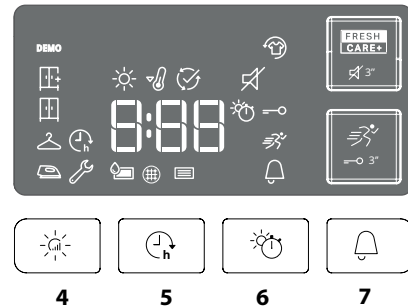
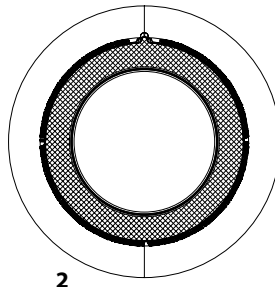

*Bemærk: visse modeller kunne have fuldt ud anførte betegnelser i stedet for ikoner.

INDIKATORER

Indstil tørhed: ☀ Strygetørt - 👔 Hænetørt - 🏠 Skabstørt - 📄 Ekstra tørt

Cyklusfase: ☀ Tørring - 🌀 Afkøling - 🏠 Program slut

Tøm vandtanken - 🌐 Rengør lågens filter - 📄 Rengør bundfilteret -

Se afsnittet Fejlfinding: 🛠 Fejl: Kontakt service.

FØRSTEGANGSBRUG

Kontrollér at vandtanken er sat korrekt i. Kontrollér at afløbsslangen på bagsiden af tørretumbleren er fastgjort korrekt, enten til tumblerens vandtank eller til hjemmets spildevandssystem. Tørretumbleren skal installeres i et rum med en temperatur mellem 5 °C og 35 °C for at sikre, at den fungerer korrekt. Inden tørretumbleren tages i brug skal man sikre sig, at den har stået i lodret position i mindst 6 timer.

Åbning af lågen under cyklusen

Døren på tørretumbleren kan åbnes på ethvert tidspunkt under tørringen, så man kan tjekke hvor tørt tøjet er, og fjerne tøj som allerede er tørt.

Men, eftersom åbning af døren kan forlænge tørretiden, anbefales det, at man holder døren lukket under tørringen, hvilket vil spare tid og strøm.

Efter at have lukket døren, skal du trykke på knappen "Start/Pause" inden for 15 minutter, for at genoptage tørringen.

DAGLIG BRUG

Dette medvirker til at din maskine fungerer BEDST:

- husk at tømme din vandtank efter hver tørrecyklus.

- husk at rense dine filtre efter hver tørrecyklus.

Se afsnittet Pleje og Vedligeholdelse.

1. Tilslut tørretumbleren til strømstikket.
2. Åbn døren og kom tøjet i maskinen; overhold altid instruktionerne på tøjmærkaterne, samt den maksimale mængde som er indikeret i programafsnittet. Tøm lommerne. Sørg for at tøjet ikke bliver fastklemt mellem døren og/eller dørfilteret. Du må ikke tørre tøj der er meget vådt. Du må ikke tørre meget store massive enheder. For optimale tørreresultater bør tøjet læses en efter en.
3. Luk døren.
4. Tryk på knappen "Tænd/Sluk".
5. Vælg det mest passende program iht. tekstiltypen.
6. Vælg tilvalg hvis nødvendigt.
7. Tryk på knappen "Start/Pause" for at begynde tørringen.
8. Når tørrecyklingen er slut, vil en lydør alarm kunne høres. En indikator på kontrolpanelet angiver at cyklusen er slut. Sluk for maskinen ved at trykke på knappen "Tænd/Sluk", åben døren og tag omgående tøjet ud af maskinen, for at forhindre krøller på vasketøjet.





Hvis maskinen ikke slukkes manuelt, vil den automatisk slukke efter omkring et kvarter efter cyklusen er afsluttet, for at spare energi.

Bemærk, at visse modeller udfører en endelig kølende tørrefase, og af denne årsag, vil tøjet måske ikke føles varmt.

I tilfælde af et strømnedbrud, er det nødvendigt at trykke på knappen "Start/Pause" for at genstarte cyklusen sætte tørretumbleren i funktion igen.

VASKEMÆRKER

Kontroller tøjets vaskemærker, inden de for første gang lægges i tørretumbleren. Herunder listes nogle af de mest almindelige symboler:

-  Kan tørretumbles.
-  Kan ikke tørretumbles.
-  Tørring ved høj temperatur.
-  Tørring ved lav temperatur.

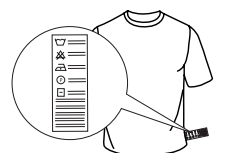

PROGRAMMER

Disse programmets varighed afhænger af den påfyldningsmængde, tekstil-type og centrifugehastighed der bruges i Jeres vaskemaskine og af andre yderligere valgte tilvalg. **På modellerne med display, vises cyklussens varighed på betjeningspanelet.** Den tilbageværende tid overvåges konstant og ændres under tørrecyklussen, for at vise den bedst mulige vurdering.

Anvendelig valgmulighed - Hvis alle dine maskinfulde i Automatiske cyklusser er konstant mindre eller mere tørre end du ønsker, kan du forøge eller reducere tørhedsniveauet ved hjælp af den specifikke valgmulighed.

 **Eco** **Max påfyldning***
Standard bomuldsprogram, velegnet til normalt vådt bomuldstøj. Det mest effektive program med hensyn til energiforbrug til tørring af bomuldstøj. Energimærkatets værdier er baseret på dette program.

BEMÆRK: Af hensyn til den optimale energieffektivitet er denne cyklus som standard indstillet på niveauet "Skabstørt". For et højre indstil tørhed anbefaler vi at bruge cyklussen Bomuld.

 **Bomuld** **Max påfyldning***
Tørreprogram der er egnet til kulørt tøj.

 **Blandet** **kg 4**
Dette program er ideelt til at tørre alt bomuldstøj og syntetisk tøj sammen.

 **Sengetøj** **Max påfyldning***
For at tørre bomuldslagener.

 **Dyner**
For at tørre fyldige artikler, såsom en enkelt dyne.

 **Skjorter** **kg 3**
Dette program er egnet til skjorter der er lavet af bomuld eller blandet bomuld/syntetisk.

 **Jeans** **kg 3**
Til tørring af cowboytøj af bomuld samt tøj fremstillet af kraftigt cowboystoflignende materiale, som f.eks. bukser og jakker.

 **Strygelet**
Denne cyklus afspænder tøjets fibre og gør strygningen og sammenlægningen nemmere; den må ikke anvendes med tøj der stadig er vådt. Den er egnet til små fyldninger af tøj af bomuld eller blandet bomuld.

 **Opfriskning**
Et kort program der er egnet til at opfriske fibre og tøj gennem udsending af frisk luft. Det må ikke anvendes med tøj der stadig er vådt.

Det kan anvendes på enhver fyldestørrelse, men det er mest effektivt på små fyldninger. Cyklussen varer cirka 20 minutter.

 **Hurtigvask 30'** **kg 0.5**
For at tørre bomuldstøj der er centrifugeret med en høj hastighed i vaskemaskinen.

 **Sport** **kg 4**
Til tørring af sportstøj af syntetiske fibre eller bomuld.

 **Silke** **kg 0.5**
Blid tørring af silketøj.

 **Uld** **kg 1**
For at tørre tøj i uld. Det anbefales at omvende tøj indendørs. Lad de tungeste sider, som ser ud til stadig at være fugtige, tørre på en naturlig måde.

 **Skånevask** **kg 2**
Til tørring af fint vasketøj med behov for en blid behandling.

 **Syntetisk** **kg 4**
Til tørring af vasketøj med syntetiske fibre.

TILVALG

Disse knapper giver dig mulighed for at tilpasse det valgte program iht. dine personlige krav. Det er ikke alle tilvalg der er tilgængelige for alle programmerne. Visse tilvalg er måske ikke kompatible med dem du tidligere har indtastet; hvis dette er tilfældet, vil du blive informeret af alarmer og/eller blinkende indikatorlamper. Hvis tilvalget er tilgængeligt, vil tilvalgsindikatoren forblive tændt. Programmet kan bevare visse tilvalg som blev valgt i tidligere tørrecykluser.

Indstil tørhed

Tryk den tilhørende knap flere gange, for at ændre restfugtighedsniveauet på vasketøjet. En indikator signalerer niveauet som man er ved at vælge.

 **Strygetørt:** en meget skånsom tørring. Den er nyttig til at hjælpe til tøjets strygning, lige efter cyklussens slut.

 **Hængetørt:** et niveau der er udstuderet til sart tøj; så det er klart til at blive hængt op.

 **Skabstørt:** vasketøjet er klart til at blive lagt sammen og lagt i skabet.

 **Ekstra tørt:** bruges til tøj så det kan iføres efter cyklussens slut.

Tidsindstillet tørring

Dette tilvalg gør det muligt at vælge tørringens varighed. Tryk den tilhørende knap flere gange for at indstille den tørringstid man ønsker. En indikator på betjeningspanelet signalerer den tid man er ved at vælge.

Forsinket start

Dette tilvalg gør det muligt at indstille en forsinkelse i forhold til cyklussens start.

Tryk den tilhørende knap flere gange for at få den forsinkelse man ønsker. Når man har fået den maksimalt indstillelige tid, vil endnu et tryk på tasten gøre at tilvalget nulstilles. En indikator på betjeningspanelet signalerer tiden som man er ved at vælge. Når man har trykket tasten start/pause: vil maskinen signalere den tilbageværende tid til cyklussens start. I tilfælde af lågens åbning, efter lukning, skal man igen trykke tasten start/pause.

Hurtigvask

Iværksætter en hurtigere tørring.

FreshCare+

Hvis vasketøjet efterlades indeni tromlen efter at cyklussen er endt, kan der opstå bakteriedannelse. Dette tilvalg gør det muligt at forhindre denne dannelse, gennem temperaturkontrol og tromlens rotation. Denne behandling har en varighed på maksimalt 6 timer efter det indstillede programs slutning. Tilvalget forbliver i hukommelsen, hvis det var valgt i den forrige tørring. Hvis dette tilvalg bruges sammen med en forsinket start, vil antikrøl-behandlingen (gennem periodiske rotationer af tromlen) også tilføjes den forsinkede start-fase.

Tastelås

Dette tilvalg gør at samtlige af maskinens taster bliver utilgængelige, bortset fra tasten tændt/slukket.

Ved slukket maskine:

- for at aktivere tilvalget skal man holde tasten trykket, indtil at den tilhørende indikator tændes.
- for at deaktivere tilvalget skal man holde tasten trykket, indtil at den tilhørende indikator slukkes.

Tilvalget forbliver i hukommelsen, hvis det var valgt i den forrige tørring.

Program slut

Dette tilvalg aktiverer et forlænget akustisk signal ved programmets slutning. Det kan aktiveres hvis man ikke er sikker på at høre lyden ved slutningen af det normale program. Tilvalget forbliver i hukommelsen, hvis det var valgt i den forrige tørring.

Ludløs

Dette tilvalg gør det muligt at deaktivere betjeningspanelets akustiske signaler. Alarmerne for fejlfunktion forbliver aktive:

- for at aktivere dette tilvalg, skal man holde tasten trykket indtil at den tilhørende indikator tændes.
- for at deaktivere tilvalget, skal man holde tasten trykket, indtil at den tilhørende indikator slukkes.

***MAX PÅFYLDNING 8 Kg (Tør påfyldning)**

PLEJE OG VEDLIGEHOLDELSE

ADVARSEL: tag stikket ud af stikkontakten under rens- og vedligeholdelsesprocedurer.

 **Tømning af vandtank efter hver cyklus (se figurer A).**

Træk tørretumblersens beholder ud og tøm den i en håndvask eller et andet egnet afløb, sæt den derefter i på korrekt måde igen. Brug ikke tørretumblersen uden først at have sat tanken på plads igen.

Rengøring af filtrene

Tag filtrene ud og rengør dem ved at fjerne fnug fra deres overflader med din hånd eller en klud eller ved at bruge en støvsuger, og sæt dem derefter på plads igen. Fnug skal smides i skraldespanden og ikke skylles gennem afløbet for at undgå spredning af mikroplast i vandsystemet.

Brug ikke tørretumblersen uden først at have sat filteret på plads igen.

 **Rengøring af lågens filter efter hver cyklus (se figurer B).**

Sådan fjernes lågens filter:

1. Åbn lågen og træk filteret opad.
2. Åbn filteret og gør det rent for fnug i alle dets dele. Sæt det korrekt i igen; vær sikker på at filteret er fuldstændigt sat i langs tørretumblersens pakning.

 **Rengøring af bundfilter når den tilsvarende indikator tændes (se figurer C).**

BEMÆRK: Det anbefales dog at gøre dette filter rent efter hver anden cyklus, for at optimere tørrepræstationerne.

Sådan fjernes bundfilteret:

C1. Åbn det nederste dæksel; Tag håndtaget og træk filteret ud.

C2. Åbn filterets bagerste væg og fjern eventuelle fnug fra nettets indre overflade.

C3/C4. Tjek kammeret med bundfilteret hver måned. Hvis du ser lommeuld som har samlet sig på metalribberne, skal det fjernes med en støvsuger, med et mundstykke med en børste.

Det er vigtigt at der anvendes vertikale bevægelser, eftersom du kan ødelægge komponenten hvis du prøver at rengøre i en horisontal retning. Undgå at berøre ribberne direkte med hånden – risiko for snitsår.

C5. Luk bagsiden af filteret, og placér det tilbage i dets position, tjek at det sidder perfekt i dets sæde og træk derefter filterhåndtaget ned.

C6. Luk det nederste dæksel.

Vær sikker på at kondensatorlåget er frit.

Filtrene er nogle af tørretumblersens vigtigste bestanddele. Deres funktion er at samle de fnug som dannes under tørringen. I tilfælde hvor filtrene tilstoppes, vil luftstrømmen indeni tørretumblersen alvorligt påvirkes: tørretiderne forlænges, der forbruges mere energi og der kunne opstå skader på tørretumblersen. Hvis disse handlinger ikke foretages

PRODUKTBESKRIVELSE

1. Vandtank
2. Kondensatorlåg
3. Bundfilter
4. Lågens filter

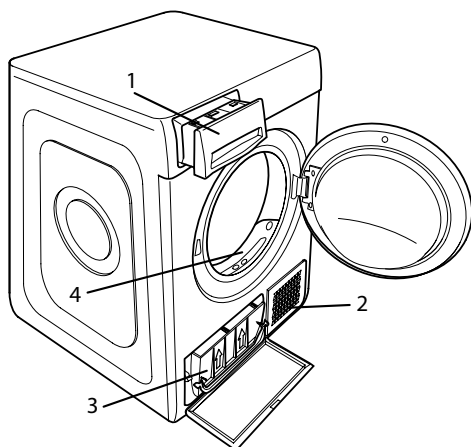

korrekt, kunne det ske at tørretumblersen ikke vil starte.

BEMÆRK: efter rengøring af filtrene vil den relevante indikator forblive tændt; dette er normalt, den vil slukke når du starter en ny tørrecyklus.



Rensning af tørretumblersen

- De eksterne dele i metal, plast og gummi kan renses med en fugtig klud.
- Rens jævnlgt den forreste indsugningsrist (hver 6. måned) med en støvsuger, for at fjerne fnuller, lommeuld eller støvaflejringer. Derudover fjernes fnuller og aflejringer fra filerområdet med en støvsuger, så ofte som muligt.
- Brug ikke opløsningsmidler eller slibende produkter.

TRANSPORT OG HÅNDTERING

Du må aldrig løfte tørretumblersen ved at holde den øverst på siden.

1. Tag stikket ud af stikkontakten
2. Fjern vandet helt fra vandtanken.
3. Kontrollér, at lågen og vandtanken er lukket ordentligt.
4. Hvis afløbsslangen er forbundet til dit spildevandssystem skal afløbsslangen fastgøres på tørretumblersens bagside igen (jfr. Installationsvejledningen).

Strømforbrug			
Slukket tilstand (Po) - Watt		0.42	
Left on-tilstand (PI) - Watt		2.00	
Programmet	Kg	kWh	Minutter
Eco* 	8	1.95	194
Eco 	4	1.06	135
Syntetisk	4	0.73	95
* Referenceprogram for energimærkning, programmet er egnet til tørring af normalt bomuldstøj, og det er det mest energieffektive program, hvad angår energiforbrug, til bomuldstøj. (Standardkonfiguration/Indledende standard).			

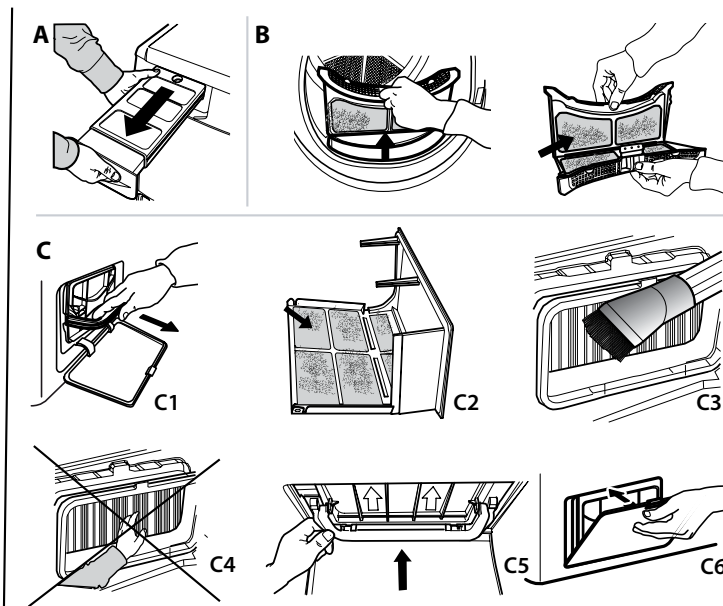

I tilfælde af fejlfunktion, skal man inden man kontakter Servicen, tjekke den nedenstående tabel. Ofte er anomali ikke alvorlig og kan løses i løbet af få minutter.

Anomali	Mulig årsag	Løsning
Tørretiderne er meget lange.	Der er ikke blevet udført en passende vedligeholdelse.	Se afsnittet om pleje og vedligeholdelse og udfør de beskrevne handlinger.
	Tøjet er alt for vådt.	Udfør en maskinvask med et højere antal centrifugeringsomdrejninger, for at fjerne den størst mulige vandmængde.
	Stuetemperatur.	Tørretiden kan være længere, hvis stuetemperaturen falder uden for området 14-30 °C.
	Det indstillede program, tid og/eller tørhed er ikke egnede til den type eller mængde der er fyldt i tørretumbleren.	Se afsnittet programmer og tilvalg, for at finde det tilvalg der er bedst egnet til den type fyldning.
	Tørretumbleren kan eventuelt være overfyldt.	Se afsnittet programmer for at tjekke den maksimale fyldning for hvert program.
Tørretumbleren tændes ikke.	Knappen Tændt/Slukket var ikke aktiveret.	Tryk på knappen Tændt/Slukket.
	Stikket er ikke sat i strømodtaget.	Sæt stikket i strømodtaget.
	Der er problemer med strømodtaget.	Prøv at tilslutte et andet husholdningsapparat til samme strømodtag. Brug ikke elektriske tilslutningsanordninger til strømodtaget, såsom adaptere eller forlængerledninger.
	Der er strømafbrydelse.	Vent på at strømforsyningen gendannes, og tænd for sikringen igen hvis nødvendigt.
Tørretumbleren starter ikke.	Døren er ikke blevet lukket korrekt.	Luk lågen.
	Programstarten har en indstillet forsinkelse.	Ved maskiner med denne funktion: vent til at den indstillede forsinkelsestid slutter eller sluk maskinen for at nulstille den. Se afsnittet Tilvalg.
	Tasten Start/Pause til at starte programmet er ikke blevet trykket.	Tryk tasten Start/Pause.
	På maskiner der er udstyrede med tastelås-funktion, er dette tilvalg isat.	Se afsnittet for Tilvalg. Hvis Tastelås er valgt, skal du deaktivere det. Selv om du slukker for maskinen, vil du ikke deaktivere dette tilvalg.
Beklædningsgenstandene er våde ved cyklussens afslutning.	Lille vask.	Det automatisk program har ikke registreret slutfugtigheden, og tørretumbleren vil gennemføre programmet og stoppe. Hvis dette sker, skal du blot vælge en ekstra kort tørreperiode, eller vælge muligheden ekstra tør, hvis tilgængelig.
	Stor maskinfuld eller tungere stoffer.	Tørhedsgraden kan ændres til den ønskede specifikke tørhed. Ekstra tørt anbefales til klar-til-brug artikler.
	Tørrecyklussen blev sat på pause, og derefter ikke genaktiveret.	Tørrecyklussen skal opsættes igen og genstartes.
	Der kan være opstået en strømfejl, hvilket får maskinen til at lukke ned.	Tørrecyklussen skal opsættes igen og genstartes.

Tændte eller blinkende indikatorer

Vandtank	Vandtanken er fuld.	Tøm vandtanken. Se afsnittet om pleje og vedligeholdelse.
Lågens filter	Anomali i luftstrømmen der er nødvendig til maskinens funktion.	Gør lågens filter rent og tjek at kondensatorlåget er frit. Hvis disse handlinger ikke foretages korrekt, kunne tørretumbleren beskadiges.
Bundfilter*	Bundfilteret har brug for blive gjort rent.	Udfør rengøring af bundfilter. Se afsnittet om pleje og vedligeholdelse.
Skruenøglen tilstedeværelse signalerer en anomali.	Maskinens sensorer har opdaget en anomali.	Sluk tørretumbleren og frakobl den elforsyningen. Åbn straks lågen og tag tøjet ud, således at varmen kan fordampe. Vent i cirka 15 minutter. Tilslut igen tørretumbleren elforsyningen, fyld vasketøjet i og genstart tørreprogrammet. Hvis problemet vedvarer, skal man kontakte Servicen og oplyse bogstaver og numre der blinker på displayet. For eksempel F3 og E2.

*Bemærk: visse modeller har selvrens; de er ikke udstyrede med bundfilter, se afsnittet pleje og vedligeholdelse.

Retningslinjer, standarddokumentation, bestilling af reservedele og supplerende produktinformation kan findes ved at:

- Brug QR-koden på dit apparat
- Besøge vores website docs.whirlpool.eu/docs og parts-selfservice.europeanappliances.com
- Eller som alternativ **kontakte vores serviceafdeling** (Telefonnummeret findes i garantihæftet). Når du kontakter vores serviceafdeling, bedes du angive koderne på dit produkts identifikationskilt.





GRACIAS POR COMPRAR UN PRODUCTO WHIRLPOOL.

Para recibir una asistencia más completa, registre su producto en www.whirlpool.eu/register



Antes de usar el aparato, lea atentamente las Instrucciones de seguridad.



ESCANEE EL CÓDIGO QR DE SU APARATO PARA OBTENER INFORMACIÓN MÁS DETALLADA.

PANEL DE CONTROL

- 1 Encendido/Apagado (Reset si se mantiene pulsado)
- 2 Mando Programas
- 3 Inicio/Pausa

Teclas de Opciones*

- 4 Nivel secado
- 5 Inicio diferido
- 6 Tiempo secado
- 7 Fin de ciclo
- 8 Rápido (Teclas bloqueo si se mantiene pulsado)
- 9 FreshCare+ (Silencio si se mantiene pulsado)

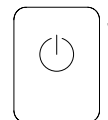
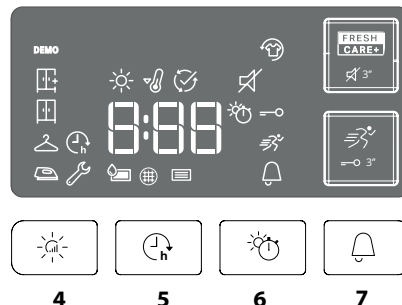
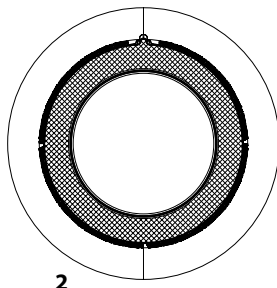

*Nota: algunos modelos podrían presentar la indicación completa en lugar de los iconos.

INDICADORES

Nivel secado: Seco plancha - Seco para colgar - Seco armario - Extra seco

Fase del ciclo: Secado - Enfriado - Fin del ciclo

Vaciar el depósito del agua - **Limpiar el filtro de la puerta** - **Limpiar el filtro inferior**

Consultar la sección Problemas y soluciones: **Avería:** Contactar servicio de asistencia.

PRIMER USO

Asegúrese de que el depósito de agua esté introducido correctamente. Asegúrese de que el tubo de desagüe situado en la parte trasera de la secadora esté fijado correctamente al depósito de agua de la secadora o al sistema de desagüe de la casa.

La secadora se debe instalar en una habitación con una temperatura entre 5°C y 35°C para asegurar el funcionamiento correcto.

Antes de utilizar su secadora controle que haya permanecido en posición vertical durante 6 horas, como mínimo.

USO DIARIO

Si hace esto, su aparato funcionará lo MEJOR posible:

- recuerde vaciar el depósito de agua después de cada ciclo de secado.

- recuerde limpiar los filtros después de cada ciclo de secado.

Consulte el apartado Cuidados y mantenimiento.

1. Conecte la secadora en la toma de corriente.
2. Abra la puerta y cargue la ropa; consulte siempre las instrucciones en las etiquetas de la ropa y las cargas máximas indicadas en el apartado de programas. Vacíe los bolsillos. Asegúrese de que la ropa no quede atrapada entre la puerta y/o el filtro de la puerta. No cargue artículos demasiado mojados. No seque objetos grandes y demasiado voluminosos. Para un óptimo secado, las prendas deben cargarse una a una.
3. Cierre la puerta.
4. Pulse el botón de "Encendido/apagado".
5. Seleccione el programa más adecuado para el tipo de tejido de la carga.
6. Seleccione las opciones, si es necesario.
7. Pulse el botón "Inicio/Pausa" para comenzar el secado.
8. Al final del ciclo de secado, sonará una advertencia acústica. Un indicador en el panel de control mostrará el final del ciclo. Apague la máquina pulsando el botón de "Encendido/Apagado", abra la puerta y Saque la carga inmediatamente para evitar la formación de arrugas en la ropa.

Si la máquina no se apaga manualmente, aproximadamente un cuarto de hora después de finalizar el ciclo el aparato se apagará automáticamente para ahorrar energía.

Tenga en cuenta que algunos modelos realizan una fase final de secado en frío, por lo que es posible que los tejidos no estén calientes. En caso de corte de corriente, es necesario pulsar el botón "Inicio/pausa" para reiniciar el ciclo.

Apertura de la puerta durante el ciclo

La puerta de la secadora puede abrirse en cualquier momento durante el ciclo para comprobar el progreso y retirar las prendas que ya estén secas.

Sin embargo, dado que la apertura de la puerta puede prolongar el tiempo de secado, se recomienda mantener la puerta cerrada durante todo el ciclo para ahorrar tiempo y energía.

Una vez cerrada la puerta, pulse el botón «Inicio/pausa» en los próximos 15 minutos para reanudar el funcionamiento de la máquina.

ETIQUETAS DE MANTENIMIENTO

Controle las etiquetas de las prendas, en especial cuando se introducen por primera vez en la secadora. A continuación se reproducen los símbolos más comunes:

- Puede utilizarse en la secadora.
- No se puede secar en secadora.
- Secar a alta temperatura.
- Secar a baja temperatura.

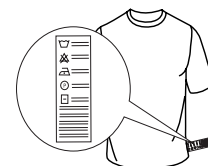

PROGRAMAS

La duración de estos programas depende del tamaño de la carga, del tipo de tejidos, de la velocidad del centrifugado usado en su lavadora y de las otras opciones seleccionadas.

En los modelos con pantalla, la duración de los ciclos se muestra en el panel de control. El tiempo restante es monitorizado constantemente y modificado durante el ciclo de secado para mostrar la mejor estimación posible.

De forma opcional puede aumentar o disminuir el nivel de secado utilizando la opción correspondiente, en el caso de que todas las cargas en los ciclos automáticos queden siempre menos secas o más secas de lo que le gustaría.

Eco **kg Max***

Programa de algodón estándar, apto para secar ropa normalmente mojada de algodón. El programa más eficiente en términos de consumo de energía para secar la ropa de algodón. Los valores de la etiqueta de energía se basan en este programa.

NOTA: Para una eficiencia energética óptima, este ciclo está configurado por defecto en el nivel "Seco armario". Para un nivel de secado más alto, recomendamos utilizar el ciclo Algodón.

Algodón **kg Max***

Ciclo adecuado para secar prendas de todo tipo de algodón, salen listas para colocarlas en el armario.

Variada **kg 4**

Este es el programa ideal para secar juntos los tejidos de algodón y los sintéticos.

Ropa de cama **kg Max***

Para secar sábanas de algodón.

Edredón

Para secar prendas voluminosas como un edredón.

Camisas **kg 3**

Este programa está dedicado a las camisas de algodón o mezcla algodón/sintéticos.

Vaqueros **kg 3**

Para secar ropa vaquera de algodón y prendas de material resistente similar al tejido vaquero como pantalones y chaquetas.

Fácil planchado

Este ciclo relaja las fibras, facilitando el planchado y el doblado. Apto para cargas pequeñas de tejidos de algodón y mezcla húmedos o secos. No usar con ropa todavía mojada.

Refrescar

Programa breve adecuado para refrescar fibras y prendas mediante la emisión de aire fresco. No utilizar con prendas aún mojadas. Puede utilizarse con cualquier dimensión de carga, pero es más eficaz con cargas pequeñas. El ciclo dura unos 20 minutos.

Rápido 30' **kg 0.5**

Para secar prendas de algodón centrifugadas a alta velocidad en lavadora.

Deporte **kg 4**

Para secar ropa de deporte de tejido sintético o algodón.

Seda **kg 0.5**

Secado suave de prendas de seda.

Lana **kg 1**

Para secar prendas de lana. Se aconseja dar la vuelta a las prendas antes del secado. Dejar que los bordes más pesados que estuvieran aún húmedos se sequen naturalmente.

Delicados **kg 2**

Para secar ropa delicada que requiere un tratamiento suave.

Sintéticos **kg 4**

Para secar ropa con tejidos sintéticos.

OPCIONES

Estos botones le permiten personalizar el programa seleccionado según las necesidades personales.

No todas las opciones están disponibles para todos los programas. Algunas opciones podrían ser incompatibles con las que ha ajustado previamente; en este caso, se le alertará mediante la advertencia acústica y/o mediante indicadores parpadeando. Si la opción está disponible, el indicador de la opción permanecerá encendido. El programa podría tener algunas opciones seleccionadas en ciclos de secado anteriores.

Nivel secado

Apretar varias veces el botón correspondiente para obtener un nivel de humedad residual diferente en la ropa. Un indicador señala el nivel que se está seleccionando.

 **Seco plancha:** secado muy delicado. Las prendas se plancharán más fácilmente justo después del ciclo.

 **Seco para colgar:** un nivel estudiado para prendas delicadas; listas para ser colgadas

 **Seco armario:** la ropa está lista para ser doblada y guardada en el armario.

 **Extra seco:** utilizado para prendas que se van a vestir al final del ciclo.

Tiempo secado

Esta opción permite escoger la duración del secado. Apretar varias veces el botón correspondiente para configurar el tiempo deseado para el secado. Un indicador, en el panel de control, señala el tiempo que se está escogiendo.

Inicio diferido

Esta opción permite configurar un retraso respecto al inicio del ciclo. Apretar varias veces el botón correspondiente con el fin de obtener el retraso deseado. Después de haber alcanzado el tiempo máximo seleccionable, si se vuelve a apretar la tecla, la opción se restablece. Un indicador, en el panel de control, señala el tiempo que se está escogiendo. Después de haber apretado la tecla "Inicio/Pausa": la máquina señala el tiempo restante para el comienzo del ciclo.

En caso de apertura de la puerta, después del cierre, hay que volver a apretar la tecla "Inicio/Pausa".

Rápido

Para un programa de secado más rápido.

FreshCare+

Si la ropa se deja dentro del tambor una vez finalizado el ciclo, podrían proliferar las bacterias. Esta opción ayuda a evitar que esto suceda controlando la temperatura y girando suavemente el tambor. Esto seguirá durante un máximo de 6 horas después de finalizar el ciclo. Esta configuración se mantendrá en la memoria del ciclo anterior. Si se utiliza junto con el Inicio diferido, se llevará a cabo un tratamiento antiarrugas durante esta fase mediante rotaciones periódicas del tambor.

Teclas bloqueo

Esta opción bloquea todos los mandos de la máquina, menos la tecla "Encendido/Apagado".

Con la máquina encendida:

- para activar la opción hay que mantener apretada la tecla hasta que la máquina señala que la opción ha sido habilitada.
 - para desactivar la opción hay que mantener apretada la tecla hasta que la máquina señala que la opción ha sido deshabilitada.
- Esta opción, si se ha seleccionado en el secado precedente, permanece en la memoria.

Fin de ciclo

Esta opción activa una señal acústica prolongada al final del ciclo. Activarla si no se está seguro de escuchar el sonido normal de final de ciclo. Esta opción, si se ha seleccionado en el secado precedente, permanece en la memoria.

Silencio

Esta opción permite desactivar las señales acústicas del panel de control. Las alarmas de errores de funcionamiento permanecen activas.

- para activar la opción hay que mantener apretada la tecla hasta que se encienda el indicador correspondiente.
- para desactivar la opción hay que mantener apretada la tecla hasta que se apague el indicador correspondiente.

***CARGA MÁXIMA 8 Kg (Carga seca)**

CUIDADOS Y MANTENIMIENTO

ADVERTENCIA: desenchufe la secadora durante los procedimientos de limpieza y mantenimiento.

Vaciado del depósito de recogida del agua después de cada ciclo (véase la figura A).

Extraer el contenedor de la secadora y vaciarlo en un lavabo o en otro drenaje adecuado, después, volver a colocarlo correctamente. No utilizar la secadora sin haber vuelto a introducir el depósito en su alojamiento.

Limpieza de los filtros

Extraer los filtros y limpiarlos eliminando la pelusa de sus superficies con la mano o un paño o usando una aspiradora, luego vuelve a colocarlos en su lugar. Las pelusas deben tirarse a la basura y no eliminarse por el desagüe para evitar la propagación de microplásticos en el sistema de agua utilizado.

No utilizar la secadora sin haber introducido antes de nuevo el filtro en su alojamiento.

Limpieza del filtro de la puerta después de cada ciclo (véase la B).

Como desmontar el filtro de la puerta:

1. Abrir la puerta y tirar del filtro hacia arriba.
2. Abrir el filtro y limpiarlo, en todas sus partes, de pelusa. Volver a colocarlo correctamente; asegurarse de que el filtro se haya vuelto a introducir completamente a ras de la junta de la secadora.

Limpieza del filtro inferior cuando se enciende el indicador correspondiente (véase la figura C).

NOTA: en cualquier caso, se recomienda limpiar el propio filtro después de cada ciclo para optimizar las prestaciones de secado.

Como desmontar el filtro inferior:

C1. Abra la tapa inferior; sujete el asa y saque el filtro.

C2. Abrir la pared posterior del filtro y eliminar la pelusa de la superficie interna de la malla.

C3/C4. Compruebe la cámara del filtro inferior cada mes. Si observa pelusas residuales acumuladas en las aletas metálicas, límpielas con un aspirador, utilizando una boquilla con cepillo.

Es fundamental realizar movimientos verticales, ya que puede destruir el componente si intenta limpiarlo en sentido horizontal. Evite el contacto directo de la mano con las aletas; hay riesgo de corte.

C5. Cierre la parte trasera del filtro y vuelva a colocarlo comprobando que está perfectamente colocado en su sitio, a continuación baje el asa del filtro.

C6. Bajar la tapa inferior.

Asegurarse de que la rejilla de la toma de aire esté libre.

Los filtros son componentes fundamentales del secado. Su función es la de recoger la pelusa que se forma durante el secado. En caso de que los filtros se atasquen, el flujo de aire

al interior de la secadora se pondría en peligro gravemente: los tiempos de secado se alargan, se consume más energía y pueden provocarse daños a la secadora. Si estas operaciones no se efectúan correctamente, la secadora podría no ponerse en marcha.

NOTA: después de limpiar los filtros, el indicador correspondiente permanece encendido; es normal, desaparecerá al iniciar un nuevo ciclo de secado.

Limpieza de la secadora

- Las piezas externas de metal, plástico y goma se pueden limpiar con un paño húmedo.
- Limpie la rejilla delantera de entrada de aire periódicamente (cada seis meses) con una aspiradora para eliminar cualquier depósito de pelusa, pelo o polvo. Además, elimine de vez en cuando cualquier depósito de pelusa de la parte de los filtros utilizando una aspiradora de vez en cuando.
- No utilice disolventes o abrasivos.

TRANSPORTE Y MANIPULACIÓN

No levante nunca la secadora sosteniéndola por su parte superior.

1. Desenchufe la secadora.
2. Elimine el agua por completo del depósito de agua.
3. Asegúrese de que la puerta y depósito de agua estén bien cerrados.
4. Si el tubo de desagüe está conectado a su sistema de desagüe, vuelva a fijar el tubo de desagüe a la parte trasera de la secadora (consulte la Guía de Instalación).

Consumo de energía			
Modo apagado (off) (Po) - Watts			0.42
Modo sin apagar (left-on) (PI) - Watts			2.00
Programas	Kg	kWh	Minutos
Eco* <input type="checkbox"/>	8	1.95	194
Eco <input type="checkbox"/>	4	1.06	135
Sintéticos	4	0.73	95

* Programas de referencia para la Etiqueta de energía, que es apto para secar tejidos de algodón con humedad normal y que es el programa más eficiente en términos de consumo de energía para secar tejidos de algodón húmedos. (Configuración estándar/predeterminada inicial).

DESCRIPCIÓN DEL PRODUCTO

1. Depósito de agua
2. Rejilla de la toma de aire
3. Filtro inferior
4. Filtro de la puerta

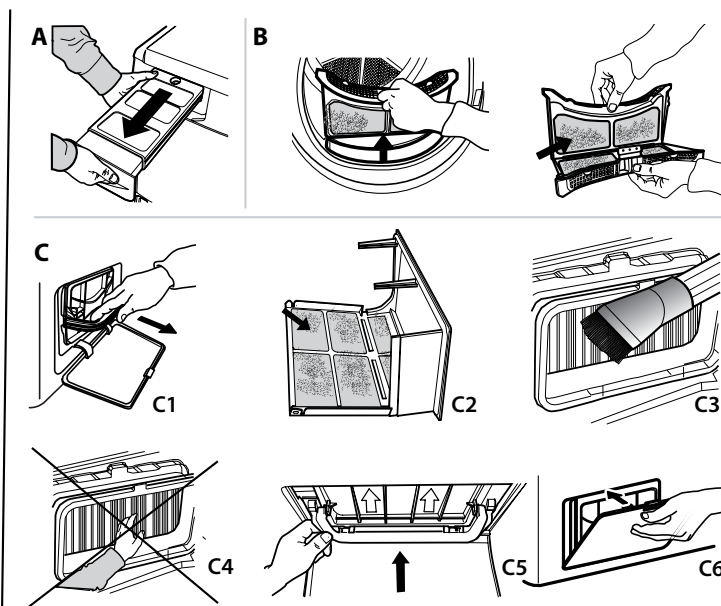
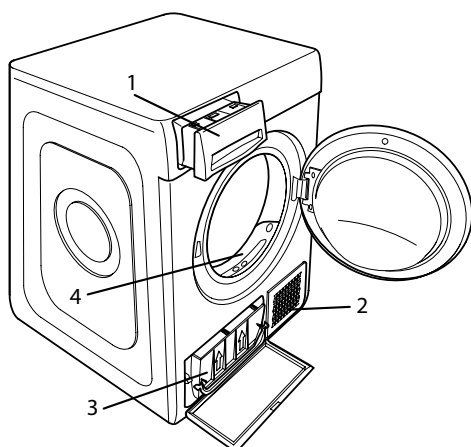

En caso de error de funcionamiento, antes de contactar con la asistencia, controlar la tabla de abajo. Las anomalías son a menudo poco graves y pueden resolverse en pocos minutos.

Anomalía	Posible causa	Solución
Los tiempos de secado son muy largos.	No se ha efectuado un mantenimiento adecuado.	Consultar la sección Limpieza y mantenimiento y efectuar las operaciones descritas.
	La ropa está demasiado mojada.	Efectuar un ciclo de lavado con revoluciones de centrifugado más elevadas para eliminar la mayor cantidad de agua posible.
	Temperatura ambiente.	El secado puede llevar más tiempo si la temperatura ambiente se sale del rango de 14–30°C.
	Programa, tiempo y/o nivel de secado configurados no son adecuados para el tipo o la cantidad de carga introducida en la secadora.	Consultar la sección programas y opciones para encontrar el programa y las opciones más adecuados para la carga.
	La secadora podría estar sobrecargada.	Consultar la sección programas para verificar la carga máxima para cada programa.
La secadora no se enciende.	No se ha pulsado el botón Encendido/Apagado.	Pulse el botón Encendido/Apagado.
	El enchufe no está introducido en la toma de corriente.	Introducir el enchufe en la toma de corriente.
	La toma de corriente está averiada..	Intentar conectar otro electrodoméstico en la misma toma. No usar dispositivos eléctricos de conexión a la toma como adaptadores o prolongaciones.
	Se ha producido una interrupción de la corriente eléctrica.	Espere a que vuelva el suministro eléctrico y vuelva a encender el fusible si es necesario.
La secadora no arranca.	La puerta no se ha cerrado correctamente.	Cerrar la puerta.
	Se ha configurado un retraso para el arranque del ciclo.	En las máquinas con esta función: esperar al final del retraso configurado o apagar la máquina para restablecerla. Consultar la sección Opciones.
	No se ha apretado la tecla Inicio/Pausa para poner en marcha el programa.	Apretar la tecla Inicio/Pausa.
	En las máquinas dotadas de función de teclas bloqueo, se ha activado esta opción.	Consulte el apartado Opciones. Si el Bloqueo de teclas está seleccionado, desactívelo. Apagar la máquina no desactivará esta opción.
Las prendas están húmedas al finalizar el ciclo.	Carga pequeña.	El programa automático no ha captado la humedad final requerida y la secadora completará el programa y se detendrá. Si esto sucede, simplemente seleccione un período de secado adicional corto o seleccione la opción de secado extra si está disponible.
	Cargas grandes o tejidos pesados.	Los niveles de secado pueden modificarse hasta alcanzar el nivel de secado deseado. Se recomienda utilizar la opción «Extra seco» para las prendas que vaya a usar al momento.
	El ciclo de secado se detuvo y no se reactivó en 15 minutos, lo que provocó que la máquina se apagara.	El ciclo de secado debe configurarse una vez más y reiniciarse.
	Es posible que se haya producido un fallo de alimentación que haya provocado el apagado de la máquina.	El ciclo de secado debe configurarse una vez más y reiniciarse.
Indicadores encendidos o intermitentes		
Depósito de agua	El depósito está lleno.	Vaciar el depósito. Consultar la sección Limpieza y mantenimiento.
Filtro de la puerta	Anomalía en el flujo de aire necesario para el funcionamiento de la máquina.	Limpiar el filtro de la puerta y controlar que la rejilla de la toma de aire esté libre. Si estas operaciones no se efectúan correctamente, la secadora podría sufrir daños. Consultar la sección Limpieza y mantenimiento.
Filtro inferior*	El filtro inferior tiene que ser limpiado.	Efectuar la limpieza del filtro inferior. Consultar la sección Limpieza y mantenimiento.
La presencia del símbolo de la llave inglesa señala una anomalía.	Los sensores de la máquina han detectado una anomalía.	Apagar la secadora y desconectarla la red eléctrica. Abrir la puerta inmediatamente y extraer la ropa de manera que el calor pueda disiparse. Esperar unos 15 minutos. Volver a conectar la secadora a la red eléctrica, cargar la ropa y volver a poner en marcha el ciclo de secado. Si el problema persiste, ponerse en contacto con el Servicio de Asistencia y comunicar las letras y los números que parpadean en la pantalla. Por ejemplo F3 y E2.

*Nota: algunos modelos se limpian solos; no dotados de filtro inferior, consultar la sección Limpieza y mantenimiento.

Puede consultar los reglamentos, la documentación estándar, así como pedir piezas de repuesto, mediante alguna de las siguientes formas:

- Utilizando el código QR en tu aplicación
- Visitando nuestra página web docs.whirlpool.eu/docs y parts-selfservice.europeanappliances.com
- También puede, **ponerse en contacto con nuestro Servicio postventa** (Consulte el número de teléfono en el folleto de la garantía). Cuando se ponga en contacto con nuestro Servicio Postventa, deberá indicar los códigos que figuran en la placa de características de su producto.

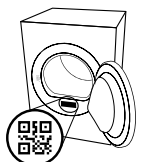



TÄNAME, ET OSTSITE WHIRLPOOL TOOTE.

Parema tugiteenuse saamiseks,
registreerige oma seade aadressil
www.whirlpool.eu/register



Enne seadme kasutamist lugege hoolikalt läbi ohutusjuhend.



LISATEABE SAAMISEKS SKANNIGE SEADMEL OLEV QR-KOOD.



JUHTPANEEL

- 1 Sisselülitatud/Väljalülitatud (pikal vajutamisel lähtestab)
- 2 Programmide pöörlev nupp
- 3 Start/Paus

Lisafunktsioonide nupud*

- 4 Määra kuivatusaste
- 5 Viitstart
- 6 Ajatatud Kuivatus
- 7 Tsükli Lõpp
- 8 Kiire (kui pikalt vajutada Nupud lukustatud)
- 9 FreshCare+ (kui pikalt vajutada Hääletu)

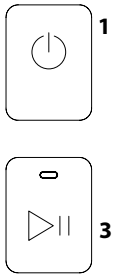
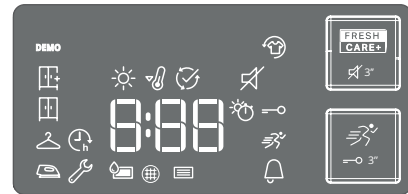
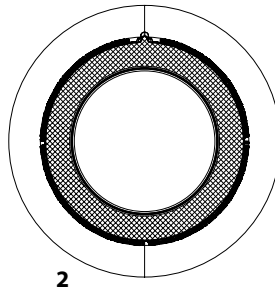

*Märkus: osadel tootemudelitel võivad ikoonide asemel olla juhiste laiendatud sõnastused.

MÄRGUTULED

Kuivatusaste: Triikimiskuiiv - Riidepuukuiv - Kapikuiiv - Eriti kuiv

Tsükli faas: Kuivatamine - Jahutamine - Tsükli lõpp

Tühjendada vee kogumise anum - **Puhastada ukse filter** - **Puhastada alumine filter**

Konsulteerige osa tõrkeotsing: **Tõrge:** Helistada teenindusse.

ESMAKASUTUS

Veenduge et veepaak on õigesti paigaldatud. Veenduge et tühjendusvoolik kuivati tagaküljel on ühendatud õigesti kas kuivati veepaagi külge või majapidamise kanalisatsioonisüsteemi.

Kuivati nõuetekohase talitluse tagamiseks tuleb see paigutada ruumi, kus temperatuur jääb vahemikku 5 °C kuni 35 °C.

Enne kuivati kasutamist veenduge, et kuivati on olnud vertikaalses asendis vähemalt 6 tundi.

Laadimisluugi avamine tsükli käigus

Trummelkuivati ukse võib tsükli ajal edenemise kontrollimiseks alati avada ja juba kuivad riided võib eemaldada.

Kuna ukse avamine võib kuivatuse aega pikendada, on soovitatav uks aja ja energia kokkuhoiduks tsükli lõpuni kinni hoida.

Pärast ukse sulgemist vajutage 15 minuti jooksul nuppu „Start/Paus“, et masin tööd jätkaks.

IGAPÄEVANE KASUTAMINE

Nõnda toimides hoiate oma masina PARIMAS töökorras!

- tühjendage veepaak pärast iga kuivatustsükli.

- puhastage filtreid pärast iga kuivatustsükli.

Lugege jaotist „Puhastamine ja hooldamine“.

1. Ühendage kuivati pistikupespa.
2. Avage uks ja laadige riidesemed; järgige alati riide siltidel toodud juhtnööre ja programmijaotises viidatud maksimaalset kogust. Tühjendage taskud. Pidage silmas, et riidesemed ei jääks ukse ja/või uksefiltri vahele. Ärge pange masinasse tilkuvaid esemeid. Ärge tsentrifuugige liiga suuri esemeid. Siekiant optimaalsus džiovinimo rezultato, drabužius reikëtų dėti po vieną.
3. Sulgege uks.
4. Vajutage nuppu „Sisselülitatud/Väljalülitatud“.
5. Valige laaditud esemete riidetüübi jaoks sobivaim programm.
6. Vajaduse korral valige lisafunktsioonid.
7. Vajutage kuivatamise alustamiseks nuppu „Start/Paus“.
8. Kuivatustsükli lõpus sumisti piiksub. Juhtpaneeli näidik annab märku tsükli lõppemisest. Lülitage masin välja, vajutades nuppu „Sisselülitatud/Väljalülitatud“, avage uks ja Võtke kohe riidesemed välja, et pesule ei tekkiks kortse. Kui masinat ei lülitata käsitsi välja, lülitub masin ligikaudu 15 minutit pärast tsükli lõppu energia säästmiseks automaatselt välja.

Arvestage, et osa mudeleid teeb viimase jaheda tsentrifuugifaasi, mistõttu ei pruugi riie katsudes kuum olla.

Toitekatkestuse korral tuleb tsükli taaskäivitamiseks vajutada nuppu „Start/Paus“.

HOOLDUSMÄRGID

Kontrollige alati rõivaste hooldusmärke, eriti enne rõiva esimest kuivatuskorda pesukuivatis. Tavaliselt on neile kantud kõige tavalisemad sümbolid:

- Pesukuivatis kuivatamine lubatud.
- Pesukuivatis kuivatamine pole lubatud.
- Kuivatada kõrgel temperatuuril.
- Kuivatada madalal temperatuuril.

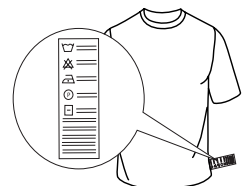

PROGRAMMID

Programmi kestvus sõltub pesu kogusest, kangatüübist, pesu pesemiseks kasutatud pesumasina tsentrifuugi kiirusest ja lisafunktsioonidest.

Ekraaniga varustatud mudelitel on tsükli pikkus näidatud juhtpaneelil. Tsükli lõpuni jääv aeg on pidevalt monitoreeritud ja uuendatud.

Lisafunktsioon, mida kasutada: kui automaatsüklitega pestud pesu on pidevalt soovitud vähem või rohkem kuiv, võite kuivatusastet spetsiaalse lisafunktsiooniga suurendada või vähendada.

Eco **Max kaal***

Standardne puuvillase pesu programm, sobib tavalise märke puuvillase pesu kuivatamiseks. Kõige energiasäästlikum programm puuvillase pesu kuivatamiseks. Energiamärgise näitajad põhinevad sellel programmil.

MÄRKUS. Optimaalse energiatõhususe tagamiseks on see tsükkel vaikimisi seadistatud tasemele „Kapikuiv“. Kõrgema kuivusastme määramiseks soovime kasutada tsükli Puuvill.

Puuvill **Max kaal***

Igat tüüpi puuvilla jaoks sobilik tsükkel, valmis kappi panemiseks.

Kirju pesu **kg 4**

Programm puuvillase ja sünteetilise pesu kuivatamiseks.

Voodilind **Max kaal***

Programm puuvillaste voodilindade kuivatamiseks.

Tekikotid

Programm mahuka pesu kuivatamiseks, nt tekk.

Särgid **kg 3**

Programm puuvillaste või puuvilla ja sünteetika segust särkide kuivatamiseks.

Teksad **kg 3**

Programm teksade ja vastupidavast puuvillast riideesemete kuivatamiseks, nt püksid ja jakid.

Kerge triikimine

See tsükkel pehmendab kiude, mis muudab triikimise ja kokkupaneku lihtsamaks. Sobiv väikse koguse niiskete või kuivade puuvillast ja puuvillasegust riideesemete jaoks. Ärge kasutage riideesemete jaoks, mis on veel märjad.

Värskendus

Lühiprogramm riideesemete jaheda õhuga värskendamiseks.

Ärge kasutage märga pesu.

Sobib iga laadimiskogusega, kuid on efektiivsem väikeste koguste puhul. Tsükkel kestab umbes 20 minutit.

Kiire 30' **kg 0.5**

Programm pesumasinas suurel kiirusel tsentrifuugitud puuvillase pesu kuivatamiseks.

Spordiriided **kg 4**

Programm sünteelisest või segakiust spordiriiete kuivatamiseks.

Siid **kg 0.5**

Programm siidist riideesemete õrnaks kuivatamiseks.

Vill **kg 1**

Programm villaste riideesemete kuivatamiseks. Enne kuivatamist pöörata riideesemed pahupidi. Kui kuivatustsükli lõpus on riideesemete kätised ja ääred niisked, lasta õhu käes kuivada.

Õrnpesu **kg 2**

Õrna, ettevaatlikku käsitlemist nõudva pesu kuivatamiseks.

Sünteetika **kg 4**

Sünteelisest kangast pesu kuivatamiseks.

LISAFUNKTSIOONID

Nende nuppudega saab valitud programmi kohandada isiklike eelistuste järgi.

Kõik lisafunktsioonid pole kõigi programmidega koos kasutatavad. Osa lisafunktsioone võivad eelnevalt valitutega mitte ühilduda; kui see on nii, annab sellest märku sumisti ja/või vilkuvad näidikud. Kui lisafunktsioon on saadaval, jääb lisafunktsiooni näidik põlema. Programm võib alles hoida osa lisafunktsioone, mis on valitud eelmistes kuivatustsüklites.

Määra kuivatusaste

Vajutada korduvalt vastavat nuppu, et valida sobiv niiskuskoguse jääk kuivatatud pesus. Märgutuli näitab valitud taset.

 **Triikimiskuiiv:** väga õrn kuivatus. Esemeid on kohe pärast tsükli lõppu lihtsam kuivatada.

 **Riidepuukuiv:** tsükkel, mis sobib õrnadele materjalidele. Pärast seda tsükli on pesu valmis riidepuule riputamiseks.

 **Kapikuiv:** pesu on täiesti kuiv ja selle võib panna kappi triikimata.

 **Eriti kuiv:** pärast seda tsükli on riided kandmisvalmis.

Ajatatud kuivatus

Lisavalik, mis võimaldab valida kuivatustsükli kestvuse.

Vajutage korduvalt nuppu kuni sobiv kuivatustsükli kestvus on valitud. Juhtpaneelil olev märgutuli näitab valitavat aega.

Viitstart

Lisavalik, mis võimaldab programmi hilisemat käivitumist.

Sobiva programmi käivitamiseks vajutage korduvalt nuppu kuni vajalik viivitusaja väärtus on valitud. Kui olete korduva nupulevajutusega ületanud maksimaalse võimaliku viiteaja, siis seade lähtestab lisavaliku algusest. Juhtpaneelil olev märgutuli näitab valitavat viiteaega. Pärast Start/Paus nupu vajutamist: seade näitab tsükli alguseni jäävat aega.

Laadimisluugi avamise ja seejärel sulgemise korral on vajalik uuesti vajutada Start/Paus nuppu.

Kiire

Võimaldab kiiremat kuivatamist.

FreshCare+

Kui pesu jäetakse pärast tsükli lõppu trumliisse, võivad sellele levida bakterid. See valik aitab seda ära hoida, reguleerides temperatuuri ja keerutades aeglaselt trumli. See kestab kuni 6 tundi pärast tsükli lõppu. See säte jääb eelmise tsükli mälli. Kui seda kasutatakse koos hilisema käivitusega, hoitakse selles etapis kortsude tekkimist ära regulaarse trumli pöörlemisega.

Nupud lukustatud

Lisavalik, mis piirab kuivati programmi valiku, välja arvatud Start/Paus nupp.

Töötava seadme korral:

- lisavaliku käivitamiseks tuleb hoida nupp allavajutatuna kuni valikule vastav märgutuli süttib.

- lisavaliku tühistamiseks tuleb hoida nupp all kuni vastav märgutuli kustub.

Kui seda lisavalikut on kasutatud eelneva kuivatustsükli korral, jääb see seadme mälli.

Tsükli lõpp

Lisavalik, mis käivitab tsükli lõpus pika helisignaali. Aktiveerida see valik, kui tavahelisignaali pole tsükli lõpumärgundena piisav. Kui seda valikut on kasutatud eelneva kuivatustsükli korral, jääb see seadme mälli.

Hääletu

Lisavalik, mis võimaldab tühistada juhtpaneeli helisignaale. Tõrkesignaale jäävad aktiivseks.

- lisavaliku käivitamiseks tuleb hoida nupp all kuni valikule vastav märgutuli süttib.

- lisavaliku tühistamiseks tuleb hoida nupp all kuni vastav märgutuli kustub.

***MAX KAAL 8 Kg** (Laetud kogus kuiv)

HOOLDAMINE

HOIATUS! Lahutage kuivati puhastus- ja hooldustoimingute ajaks toitest.

🚰 Vee kogumise anuma tühjendamine iga tsükli järel (vt joonist A).

Võtke anum pesukuivatist välja ja tühjendage see kraanikaussi või muusse sobivasse nõusse, siis pange õigesti tagasi. Ärge kasutage kuivatit, kui anum ei ole asetatud oma kohale.

Filtrite puhastamine

Võtke filtrid välja ja puhastage neid, eemaldades nende pinnalt kiud kää või lapiga või tolmuimejaga, seejärel pange need oma kohale tagasi. Filtrite puhastamisel saadud ebemed tuleb visata prügikasti ja mitte ära voolu, et vältida mikroplasti levimist kasutatavasse veesüsteemi.

Ärge kasutage kuivatit, kui filter ei ole asetatud oma kohale.

🌀 Ukse filtri puhastamine iga tsükli järel (vt joonist B).

Kuidas eemaldada ukse filtrit:

1. Avage laadimisluuk ja tõmmake filtrit ülespoole.
2. Avage filter ja puhastage selle kõik osad võimalikest ebemetest. Asetage filter oma kohale; veenduge, et filter on pandud täielikult pesukuivati tihendi vastu.

☰ Alumise filtri puhastamine vastava näidiku süttimise korral (vt joonist C).

MÄRKUS. On soovitatav puhastada filter pärast iga kuivatustsükli masina parimate töomaduste säilitamiseks. Kuidas eemaldada alumine filter:

C1. Avage alumine kate. Võtke käepidemest kinni ja tõmmake filter välja.

C2. Avage filtri tagumine külg ja eemaldage seesmise võrgu pinnal olevad ebemed.

C3/C4. Kontrollige iga kuu alumist filtrikambrit. Kui näete, et metallribidele on kogunenud kiuääke, puhastage seda tolmuimejaga, kasutades harjaga otsakut.

Oluline on vertikaalliigutuste tegemine, horisontaalsuunas puhastamine võib komponendi lõhkuda. Vältige kää otsest kokkupuudet ribidega, sisselõikamise oht.

C5. Sulgege filtri tagakülg ja pange see tagasi, pidades silmas, et see lähaks täpselt paika, seejärel langetage filtri käepide.

C6. Sulgege alumise kate.

Veenduge, et õhu sisselaskeava oleks vaba.

Filtrid on kuivati olulisemad komponendid. Nende ülesandeks on koguda kokku kuivatustsükli vältel tekkivad ebemed. Kui filtrid on umbes, on õhu juurepääs kuivati sisemusse raskendatud: kuivatustsükli kestus pikeneb, energiakulu suureneb ja kuivati võib saada kahjustusi. Kui puhastusoperatsioonid pole korrektselt sooritatud, võib kuivati mitte tööle hakata.

TOOTE KIRJELDUS

1. Vee kogumise paak
2. Õhu sisselaskeava
3. Alumine filter
4. Ukse filter

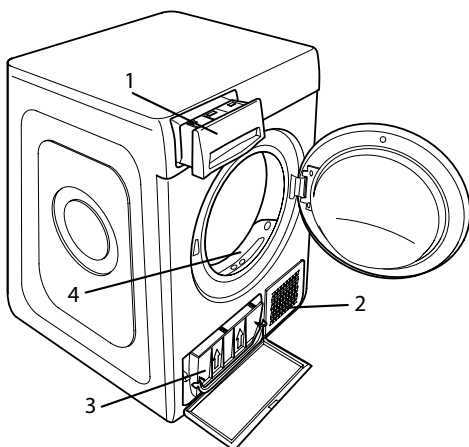

MÄRKUS. Asjakohane näidik jääb pärast filtrite puhastamist sisselülitatuks; see on normaalne, see kaob, kui käivitatakse uue kuivatustsükli.

TRANSPORTIMINE JA KÄSITSEMINE

Ärge tõstke kunagi kuivatit ülemisest osast kinni hoides.

1. Lahutage kuivati toitest.
2. Tühjendage veepaak täielikult veest.
3. Veenduge, et uks ja veepaak oleksid korralikult suletud.
4. Kui tühjendusvoolik on ühendatud kanalisatsiooniga, kinnitage tühjendusvoolik uuesti kuivati tagaossa (vt paigaldusjuhendit).

Trummelkuivati puhastamine

- Väliseid metallist, plastist ja kummist osi võib puhastada niiske lapiga.
- Puhastage eesmist õhu sissevõtvõret regulaarselt (iga 6 kuu tagant) tolmuimejaga, et eemaldada sellelt kiud, ebemed ja tolm. Lisaks puhastage aeg-ajalt tolmuimejaga kiududest filtrite ala.
- Ärge kasutage lahusteid ega abrasiivseid materjale.

Energiatarbimine			
Väljalülitatud (Po) - Watts		0.42	
Sisselülitatud (Pi) - Watts		2.00	
Programmi	Kg	kWh	Minutid
Eco* ☐	8	1.95	194
Eco ☐	4	1.06	135
Süntetika	4	0.73	95
* Energiamärgise näitajad põhinevad sellel programmil, programm on sobilik puuvillaste esemete kuivatamiseks ning on selleks kõige energiasäästlikum. (Seadistus standard/vaikimisi algseaded).			

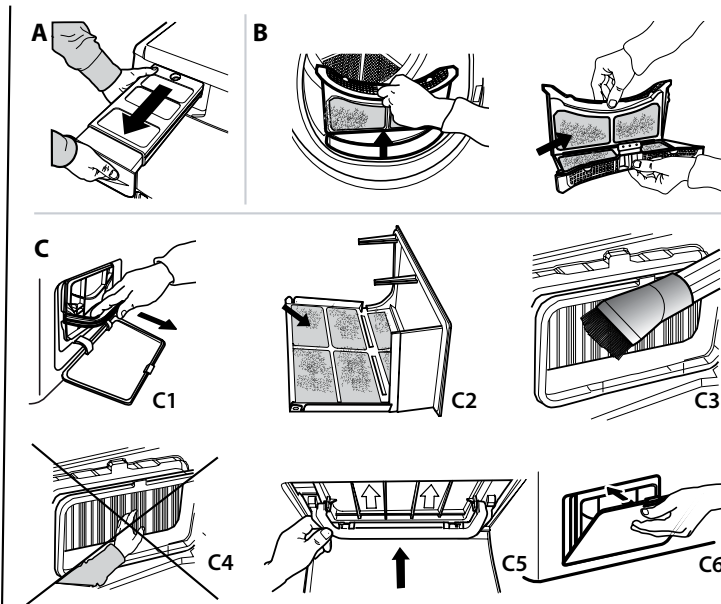

Törke korral vaadake enne Teenindusse helistamist allpool asuvat tabelit. Törked on sageli väikse tähtsusega ja neid saab mõne minuti jooksul lahendada.

Törge	Võimalik põhjus	Lahendus
Kuivatustsüklil kestab liiga kaua.	Masinat on hooldatud ebakorrektselt.	Konsulteerige osa Hooldamine ning sooritage kirjeldatud toimingud.
	Pesu on liiga märg.	Tehke pesutsüklil suurema tsentrifuugimiskiirusega, et võimalikult palju vett eemaldada.
	Toatemperatuur.	Kuivatamise aeg võib pikeneda, kui temperatuur jääb vahemikust 14–30 °C välja.
	Programm, kestvus ja/või kuivatusaste pole sobivad kuivatatava pesu tüübi või kogusega.	Konsulteerige osa Programmid ja lisafunktsioonid sobiva programmi ja lisafunktsiooni leidmiseks.
	Kuivati võib olla ülekoormatud.	Konsulteerige osa Programmid, et valida kuivatisse laetava pesu maksimaalne kogus.
Pesukuivati ei käivitu.	Sisselülitatud/Väljalülitatud nuppu pole vajutatud.	Vajutage Sisselülitatud/Väljalülitatud nuppu.
	Pistik pole korralikult pistikupesas.	Ühendage pistik pistikupesaga.
	Pistikupesa on katki.	Proovige ühedada mõni teine kodumasin sama pistikupesaga Ärge kasutage elektriseadmeid, nt adapterid või pikendusjuhtmed, pistikupesasse ühendamiseks või laiendamiseks.
	On toimunud elektrikatkestus.	Oodake elektri taastumist ja lülitage vajaduse korral kaitse uuesti sisse.
Kuivatustsüklil ei käivitu.	Uks ei ole korralikult suletud.	Sulgege laadimisluuk.
	On seatud viivitusae.	Viitstardiga mudelite puhul: oodake seatud viivitusaja lõppu või seadistage masin uuesti Konsulteerige osa Lisafunktsioonid.
	Programmi käivitamiseks pole nuppu Start/Paus vajutatud.	Vajutage nuppu Start/Paus.
	Nupud lukustatud lisafunktsioon on aktiveeritud, selle lisafunktsiooniga varustatud mudelite puhul.	Vt jaotist „Lisafunktsioonid“. Kui valitud oli klahvilukk, lülitage see välja. Masina väljalülitamine seda lisafunktsiooni ei inaktiveeri.
Riideesemed on pärast tsükli lõppu märjad.	Väike kogus.	Automaatne programm ei ole tajunud nõutud lõplikku niiskust ja kuivati lõpetab programmi ja seiskub. Kui nii juhtub, valige lihtsalt lühike kuivatamise lisaperiood või valige põhjalik kuivatus, kui see on saadaval.
	Suured pesukogused või raskemad riideesemed.	Kuivatusastet saab muuta oma eelistuse järgi. Riideesemete kohe kasutamiseks on soovitatav valida „Eriti kuiv“.
	Kuivatustsüklil peatati ja seda ei aktiveeritud uuesti 15 minuti jooksul, mistõttu masin lülitati välja	Kuivatustsüklil tuleb uuesti seadistada ja taaskäivitada.
	Esines elektrikatkestus, mistõttu masin lülitati välja	Kuivatustsüklil tuleb uuesti seadistada ja taaskäivitada.

Märgutuled põlevad või vilguvad

Vee kogumise paak	Vee kogumise paak on täis.	Tühjendage vee kogumise paak. Konsulteerige osa Hooldamine.
Ukse filter	Törge masina tööks vajalikuks õhuvoolus.	Puhastage ukse filter et õhu sisselaskeava oleks vaba. Ebakorrektselt sooritatud hooldus võib kahjustada masinat. Konsulteerige osa Hooldamine.
Alumine filter*	Alumine filter vajab puhastamist.	Puhastage alumine filter. Konsulteerige osa Hooldamine.
Mutrivõtme sümbol näitab tõrke olemasolu.	Masina andurid on tuvastanud tõrke.	Lülitage kuivati välja ja eemaldage vooluvõrgust. Avage koheselt laadimisluuk ja võtke pesu välja, et see saaks jahtuda. Oodake umbes 15 minutit. Ühendage kuivati vooluvõrguga, laadige kuivatisse pesu ja taaskäivitage kuivatustsüklil. Kui probleem püsib, helistage Teenindusse ning teatage tähed ja numbrid, mis vilguvad ekraanil. Näiteks F3 ja F2.

*Märkus: mõned mudelid on isepuhastuvad; nendega ei kaasne alumine filter. Konsulteerige osa Hooldamine.

Poliitika, standarddokumendid, varuosade tellimise ja lisateabe toote kohta leiate siit:

- QR-koodi kasutamine teie seadmes
- Küllastades meie veebisaiti docs.whirlpool.eu/docs ja parts-selfservice.europeanappliances.com
- Teise võimalusena **võtke ühendust meie müügijärgse teeninduskeskusega** (vt telefoninumbrit garantiikirjas). Kui võtate ühendust müügijärgse teenindusega, siis teatage neile oma toote andmeplaadil olevad koodid.

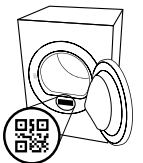



KIITOS SIITÄ, ETTÄ OSTIT WHIRLPOOL-TUOTTEEN.

Täyden tuen saamiseksi
on tuote rekisteröitävä osoitteessa
www.whirlpool.eu/register



Lue turvallisuusohjeet huolellisesti
ennen laitteen käyttöä.

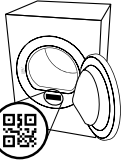

SKANNAAMALLA LAITTESSASI OLEVAN QR-KOODIN SAAT TARKEMPAA TIETOA.

KÄYTTÖPANEELI

- 1 Päällä/Pois (pitkä painallus suorittaa nollauksen)
- 2 Ohjelmanvalitsin
- 3 Käynnistys/Tauko

Valintojen painikkeet*

- 4 Aseta kuivuustaso
- 5 Viivästetty käynnistys
- 6 Ajastettu kuivaus
- 7 Ohjelma loppu
- 8 Pika (pitkä painallus suorittaa Näpp. Luk.)
- 9 FreshCare+ (pitkä painallus suorittaa Äänetön)

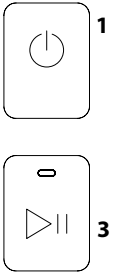
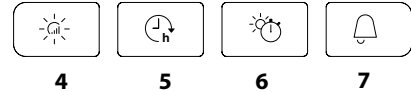
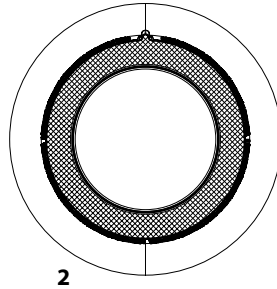

*Huomautus: joissakin malleissa kuvakkeiden tilalla voi esiintyä kirjoitus kokonaisuudessaan.

MERKKIVALOT

Aseta kuivuustaso: Silityskuiva - Hengarikuiva - Kaappikuiva - Extra kuiva

Ohjelman vaihe: Kuivaus - Jäähdytys - Ohj. loppu

Tyhjennä vesisäiliö - Puhdista luukun sihti - Puhdista alasihti

Tutustu osaan Ongelmat ja ratkaisut: **Vika:** ota yht. huolto.

ENSIMMÄINEN KÄYTTÖKERTA

Varmista, että vesisäiliö on asetettu paikalleen oikein. Varmista, että kuivausrummun takana oleva tyhjennysletku on kiinnitetty oikein, joko kuivausrummun vesisäiliöön tai asunnon viemärijärjestelmään.

Kunnollisen toiminnan takaamiseksi kuivausrumpu on asennettava huoneeseen, jonka lämpötila on välillä 5–35 °C. Ennen kuivausrummun käyttöä varmista, että se on ollut vaakasuorassa asennossa vähintään 6 tuntia.

Luukun avaaminen ohjelman aikana

Kuivausrummun luukku voidaan avata milloin tahansa jakson aikana tilanteen tarkastamiseksi ja jo kuivien tekstiilien poistamiseksi.

Luukun avaaminen kuitenkin saattaa pidentää kuivausjaksoa, joten suosituksena on pitää luukku kiinni jakson aikana energian ja ajan säästämiseksi.

Koneen toiminta jatkuu luukun sulkemisen jälkeen, kun käynnistys-/taukopainiketta painetaan 15 minuutin kuluessa.

PÄIVITTÄINEN KÄYTTÖ

Näin toimien saat koneesi toimimaan PARHAALLA mahdollisella tavalla:

- muista tyhjentää vesisäiliö jokaisen kuivausjakson jälkeen.

- muista tyhjentää sihdit jokaisen kuivausjakson jälkeen.

Katso kohdasta Puhdistus & Huolto.

1. Liitä kuivausrumpu pistorasiaan.
2. Avaa luukku ja laita tekstiilit sisään; noudata aina tekstiilien pesuohjeita ja ohjelmaosiossa ilmoitettuja maksimitäyttömääriä. Tyhjennä taskut. Varmista, että tekstiilit eivät jää kiinni luukun ja/tai luukun sihdin väliin. Älä laita sisään vettä tippuvia tekstiilejä. Älä kuivaa rummussa erittäin suurikokoisia tekstiilejä. Optimaalisten kuivaustulosten saamiseksi tekstiilit on hyvä laittaa koneeseen yksi kerrallaan.
3. Sulje luukku.
4. Paina virtapainiketta.
5. Valitse kyseiselle kangas- ja täyttötäyppille sopivin ohjelma.
6. Tee mahdollisesti tarvittavat lisävalinnat.
7. Aloita kuivaaminen painamalla "Käynnistys/Taukopainike"-painiketta.
8. Kuivausohjelman lopussa kuuluu äänimerkki. Käyttöpaneeliin tulee ilmoitus ohjelman loppumisesta. Sammuta kone painamalla virtapainiketta, avaa luukku ja pyykki välittömästi ulos rypistymisen ehkäisemiseksi. Jos konetta ei sammuteta manuaalisesti, noin 15 minuutin kuluttua ohjelman loppumisesta laite sammuu automaattisesti energian säästämiseksi.

Huomaa, että eräät mallit suorittavat lopussa viileän kuivausvaiheen, minkä vuoksi tekstiilit eivät tunnu kuumilta. Jos tulee sähkökatko, on ohjelman käynnistämiseksi uudelleen painettava "Käynnistys/Taukopainike"-painiketta.

HOITO-OHJEET

Tarkista vaatteiden etiketit erityisesti ennen kuin laitat ne ensimmäisen kerran kuivausrumpuun. Seuraavassa esitetään tavallisimmat tunnukset:

- Voidaan kuivata kuivausrummussa.
- Ei voida kuivata kuivausrummussa.
- Kuivaus korkeassa lämpötilassa.
- Kuivaus alhaisessa lämpötilassa.

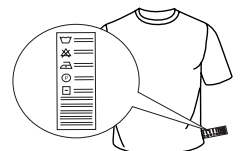

OHJELMAT

Näiden ohjelmien kesto riippuu pyykkien määrästä, kankaiden tyypistä, pesukoneessa käytetystä linkousnopeudesta sekä muista valituista lisävalinnoista.

Näytöillä varustetuissa malleissa ohjelman kesto näytetään käyttöpaneelilla. Jäljelle jäävää aikaa valvotaan jatkuvasti ja muutetaan kuivausohjelman aikana parhaan mahdollisen arvioinnin tarjoamiseksi.

Käytettävä vaihtoehto - Jos kaikki automaattisilla jaksoilla pestyt koneelliset ovat jatkuvasti joko märempiä tai kuivempia kuin haluaisit, voit nostaa tai laskea kuivuustasoa kyseisellä vaihtoehdolla.

 **Eko** **Max täyttö***
Puu villan yleisohjelma, sopii normaalin märän puuvillapyykin kuivaukseen. Energiatehokkain ohjelma puuvillapyykin kuivaukseen. Energiatehomerkin arvot perustuvat tähän ohjelmaan.

HUOM.: Optimaalista energiatehokkuutta varten tämän jakson oletusasetuksena on "Kaappikuiva"-taso. Korkeampaa kuivuustasoa varten suosittelemme käyttämään Puuvilla-jaksoa.

 **Puuvillat** **Max täyttö***
Jakso soveltuu kaikentyyppisen puuvillan kuivaamiseen kaappikuivaksi.

 **Sekapyykki** **kg 4**
Tämä ohjelma on ihanteellinen kun kuivatetaan yhdessä puuvilla- ja tekokuitutekstiilejä.

 **Liinavaatteet** **Max täyttö***
Puu villalakanoiden kuivaamiseen.

 **Peitot**
Suurikokoisten pyykkien kuivaamiseen yhden peiton tapaan.

 **Paidat** **kg 3**
Tämä ohjelma on tarkoitettu puuvillasta tai puuvillasta/tekokuidusta valmistettujen paitojen kuivaukseen.

 **Farkut** **kg 3**
Puu villaisten farkkuvaatteiden sekä tukevasta farkkutyypisistä kankaasta tehtyjen vaatteiden (esim. housut ja pusakat) kuivaukseen.

 **Helposti silittävät**
Tämä ohjelma suoristaa vaatteiden kuidut helpottamalla niiden silittämistä ja viikkaamista; älä käytä jos vaatteet ovat vielä märkiä. Soveltuu pienille puuvilla- tai sekapuuvillavaatemäärille.

 **Raikastus**
Lyhyt ohjelma, joka soveltuu vaatteiden raikastukseen raikkaan ilman puhalluksella. Älä käytä jos vaatteet ovat vielä märkiä. Ohjelmaa voidaan käyttää kaikissa pyykkimäärissä, mutta se on tehokkain kun kyseessä on pieni pyykkimäärä. Ohjelma kestää noin 20 minuuttia.

 **Pika 30'** **kg 0.5**
Pesukoneessa korkealla nopeudella lingottujen puuvillavaatteiden kuivaamiseen.

 **Urheiluvaate** **kg 4**
Tekokuiduista tai puuvillasekoitteesta valmistettujen urheiluvaatteiden kuivaamiseen.

 **Silkki** **kg 0.5**
Silkkivaatteiden hellävarainen kuivaus.

 **Villa** **kg 1**
Villavaatteiden kuivaukseen. Käännä vaatteet nurinpäin ennen kuivatusta. Anna mahdollisten kosteiksi jääneiden reunojen kuivua luonnollisesti.

 **Hienopesu** **kg 2**
Hellävaraista käsittelyä tarvitsevien arkojen tekstiilien kuivaamiseen.

 **Tekokuidut** **kg 4**
Tekokuiduista valmistettujen tekstiilien kuivaukseen.

LISÄVALINNAT

Näitä painikkeita käytetään valitun ohjelman yksilöllistämiseksi omien tarpeiden mukaan. Kaikkia lisävalintoja ei ole saatavilla kaikille ohjelmille. Jotkut lisävalinnat eivät sovi yhteen edellä asetettujen valintojen kanssa. Epäyhdensuuruudesta on merkinä äänimerkki ja/tai vilkkuvat merkkivalot. Jos lisävalinta on saatavilla, valitun lisävalinnan merkkivalo jää päälle. Jotkut lisävalinnat voivat jäädä ohjelman muistiin jos ne on valittu edellisessä kuivauksessa.

 **Aseta kuivuustaso**
Paina vastaavaa painiketta useaan kertaan saadaksesi erilaisen jäljelle jäävän kosteustason pyykkeihin. Merkkivalo osoittaa valittavaa tasoa.

 **Silityskuiva:** erittäin hellävarainen kuivaus. Tekstiilien silittäminen onnistuu helpommin välittömästi ohjelman jälkeen.

 **Henkarikuiva:** herkille tekstiileille suunniteltu taso, jotka ovat valmiita ripustettavaksi.

 **Kaappikuiva:** vaatteet ovat valmiita viikattavaksi ja kaappiin laitettavaksi.

 **Extra kuiva:** käytetään vaatteille, jotka puetaan päälle ohjelman loputtua.

 **Ajastettu kuivaus**
Tämän valinnan avulla voidaan valita kuivausaika. Paina vastaavaa painiketta useaan kertaan halutun kuivausajan asettamiseksi. Käyttöpaneelilla oleva merkkivalo osoittaa aikaa jota ollaan valitsemassa.

 **Viivästetty käynnisty**
Tämä lisävalinta sallii viivästyksen asettamisen suhteessa ohjelman alkuun.

Paina useaan kertaa vastaavaa painiketta saadaksesi halutun viivästyksen. Kun suurin sallittu valittavissa oleva aika on saavutettu, uusi näppäimen painallus nolaa valinnan. Käyttöpaneelilla oleva merkkivalo osoittaa aikaa jota ollaan valitsemassa. Kun käynnistys-/taukopainiketta on painettu: laite ilmoittaa jäljelle jäävää aikaa ohjelman käynnistykseen. Jos luukku avataan sen sulkemisen jälkeen, käynnistys-/taukopainiketta on painettava uudelleen.

 **Pika**
Kuivaa nopeammin.

 **FreshCare+**
Jos pyykki jätetään rumpuun ohjelman loppumisen jälkeen, siinä saattaa kehittyä bakteeristoa. Sen kehittyminen estetään tällä valinnalla, joka valvoo lämpötilaa ja pyörittää rumpua hellävaroen. Toiminto jatkuu noin 6 tuntia ohjelman päättymisen jälkeen. Asetus pysyy edellisen ohjelman muistissa. Jos sitä käytetään yhdessä Ajastuksen kanssa, ryppykäsittely suoritetaan tämän vaiheen aikana pyörittämällä rumpua säännöllisin väliajoin.

—O Näpp. Luk.
Tämä lisävalinta estää kaikkien laitteen ohjausten käytön lukuun ottamatta painiketta päällä/pois.

Laite päällä:

- lisävalinnan kytkemiseksi päälle on pidettävä painettuna painiketta, kunnes laite ilmoittaa että lisävalinta on päällä.
- lisävalinnan kytkemiseksi pois on painiketta pidettävä painettuna, kunnes vastaava merkkivalo sammuu. Tämä lisävalinta jää muistiin jos se oli valittuna edellisessä kuivauksessa.

 **Ohjelma loppu**
Tämä lisävalinta kytkee päälle pitkän äänimerkin ohjelman lopussa. Kytke se päälle jos et ole varma, että kuulet normaalia ohjelman lopun merkkiäntä. Tämä lisävalinta jää muistiin jos se oli valittuna edellisessä kuivauksessa.

 **Äänetön**
Tämän lisävalinnan kautta voidaan kytkeä pois päältä käyttöpaneelin äänimerkit. Toimintahäiriön hälytykset jäävät päälle.

- Lisävalinnan kytkemiseksi päälle näppäintä on painettava, kunnes vastaava merkkivalo ei syty.
- Lisävalinnan kytkemiseksi pois näppäintä on painettava, kunnes vastaava merkkivalo sammuu.

***MAX TÄYTTÖ 8 Kg (Kuiva pyykki)**

PUHDISTUS JA HUOLTO

VAROITUS: irrota kuivausrummun pistoke puhdistus- ja huoltotoimenpiteiden ajaksi.

 **Vesisäiliön tyhjennys jokaisen ohjelman lopussa (ks. kuva A).**

Irrota vesisäiliö ja tyhjennä se pesualtaaseen tai viemäriin, ja aseta se sitten takaisin paikoilleen. Älä käytä kuivausrumpua jos säiliötä ei ole asetettu paikoilleen.

Suodattimien puhdistus

Ota suodattimet pois ja puhdista ne poistamalla nukka niiden pinnoilta käsin, liinalla tai pölynimurilla ja aseta ne takaisin paikoilleen. Nukka tulee heittää roskakoriin eikä huuhtoa viemäriin, jotta vältetään mikromuovien leviäminen viemärijärjestelmään.

Älä käytä kuivausrumpua ellei sihtiä ole asetettu takaisin paikoilleen.

 **Luukun sihdin puhdistus jokaisen ohjelman lopussa (ks. kuvat B).**

Miten luukun sihti irrotetaan:

1. Avaa luukku ja vedä sihtiä yläsuuntaan.
2. Avaa sihti ja puhdista se kaikilta osin nöyhdästä. Asemoi se oikein; varmista, että sihti on asetettu tarkalleen kohdakkain kuivausrummun tiivisteen kanssa.

 **Alasihdin puhdistus kun vastaava merkkivalo syttyy (ks. kuvat C).**

HUOM.: tämän sihdin puhdistamista suositellaan jokaisen ohjelman lopussa kuivausrummun suorituskykyjen optimoimiseksi.

Miten alasihti irrotetaan:

- C1. Avaa alasuojus; tartu kahvaan ja vedä sihti ulos.
- C2. Avaa sihdin takaseinä ja poista verkon sisäpinnalla oleva mahdollinen nöyhtä.
- C3/C4. Tarkasta alasihdin lokero kuukausittain. Jos metalliripoihin on kerääntynyt nöyhtää, puhdista se pölynimurilla harjasuutinta käyttäen.

Liikkeiden on ehdottomasti oltava pystysuuntaisia; komponentti saattaa rikkoutua lopullisesti, jos sitä yritetään puhdistaa vaakasuuntaisella liikkeellä. Vältä koskettamassa ripoja suoraan käsillä – leikkautumisvaara.

C5. Sulje sihdin takapuoli ja laita se takaisin; varmista, että se on täysin omassa lokerossaan ja laske sitten sihdin kahva alas.

C6. Sulje alasuojus

Varmista, että lauhduttimen kansi on vapaa.

Kuivaamisen kannalta sihdit ovat olennaisia osia. Niiden tehtävänä on kerätä nöyhtää, jota muodostuu kuivauksen aikana. Jos sihdit tukkeutuvat, kuivausrummun sisäinen

ilmavirtaus estyy: kuivausajat pidentyvät, energiankulutus lisääntyy ja kuivausrumpu voi vahingoittua. Jos näitä toimenpiteitä ei suoriteta oikein, kuivausrumpu ei välttämättä käynnisty.

HUOM.: sihtien puhdistamisen jälkeen kyseinen osoitin jää palamaan; tämä on normaalia ja se sammuu kun aloitat uuden kuivausjakson.



Kuivausrummun puhdistaminen

- Ulkoiset metalli-, muovi- ja kumiosat voidaan puhdistaa kostealla liinalla.
- Puhdista etuosan ilmanotto-tilä säännöllisesti (6 kk:n välein) nöyhdästä, nukasta ja pölyjäänteistä pölynimurilla. Puhdista lisäksi nöyhtäjämät sihtien alueelta pölynimurilla usein.
- Älä käytä liuotteita tai hankaavia aineita.

KULJETUS JA KÄSITTELY

Älä koskaan nosta kuivausrumpua pitämällä kiinni sen yläpuolelta.

1. Irrota kuivausrummun pistoke pistorasiasta.
2. Poista vesisäiliössä oleva vesi kokonaan.
3. Varmista, että luukku ja vesisäiliö ovat kunnolla kiinni.
4. Jos tyhjennysletku on yhdistetty asunnon viemärijärjestelmään, kiinnitä tyhjennysletku kuivausrummun takaosaan uudelleen (ks. Asennusopas).

Tehonkulutus			
Pois päältä -tilassa (Po) - Wattia	0.42		
Päälle jätettynä -tilassa (PI) - Wattia	2.00		
Ohjelmat	Kg	kWh	Minuuttia
Eko* 	8	1.95	194
Eko 	4	1.06	135
Tekokuidut	4	0.73	95

* Viiteohjelma energiatehomerkillä, joka sopii tavallisten märkien puuvillatekstiilien kuivaukseen. Se on energiankulutuksen kannalta tehokkain ohjelma märän puuvillapyykin kuivaukseen. (Ursprunglig standardkonfigurering).

TUOTTEEN KUVAUS

1. Vesisäiliö
2. Lauhduttimen kansi
3. Alasihti
4. Luukun sihti

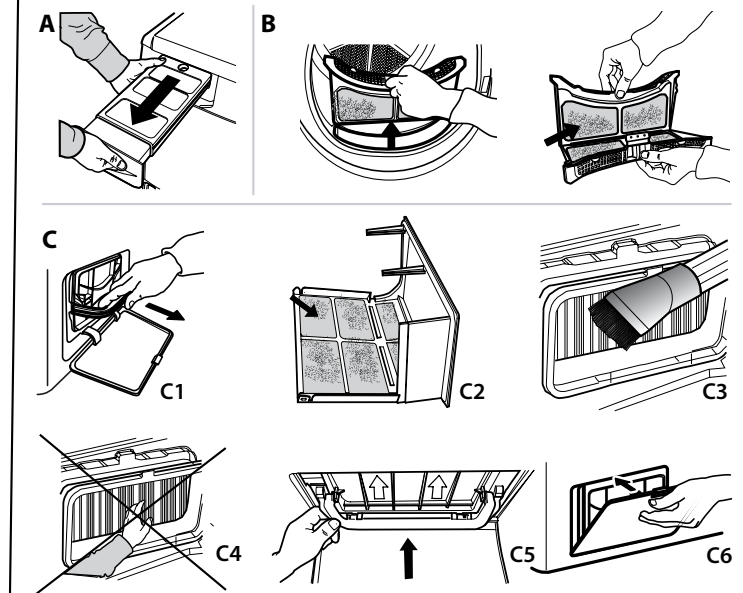
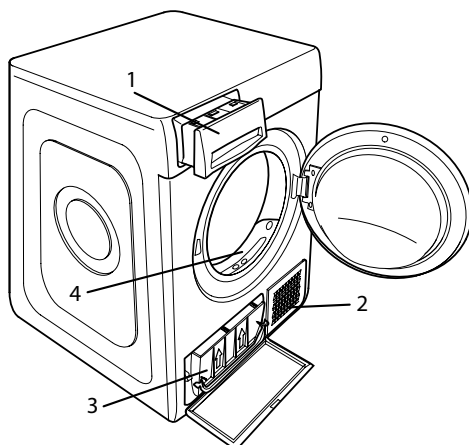

Toimintahäiriön syntyessä, tutustu alla olevaan taulukkoon ennen kuin otat yhteyttä huoltoon. Toimintahäiriöt ovat usein pieniä ja voidaan ratkaista muutamassa minuutissa.

Toimintahäiriö	Mahdollinen syy	Ratkaisu
Kuivausajat ovat erittäin pitkiä.	Asianmukaista huoltoa ei ole suoritettu.	Tutustu osaan puhdistus ja huolto ja suorita kuvatut toimenpiteet.
	Pyykki on liian märkä.	Suorita pesuohjelma korkeammilla linkouskierroksilla saadaksesi mahdollisimman suuren määrän vettä pois.
	Huoneenlämpö.	Kuivausaika voi olla pidempi, jos huoneenlämpö on alueen 14–30 °C ulkopuolella.
	Ohjelma, aika ja/tai kuivaustaso eivät sovellu kuivausrumpuun asetettuun pyykkityyppiin tai -määrään.	Tutustu osaan ohjelmat ja lisävalinnat löytääksesi pyykkityypille sopivimman ohjelman ja lisävalinnan.
Kuivausrumpu ei käynnisty.	Kuivausrumpu voi olla ylikuormitettu.	Tutustu osaan ohjelmat tarkistaaksesi maksimitäytön jokaiselle ohjelmalle.
	Virtapainiketta ei ole painettu.	Paina virtapainiketta.
	Pistoketta ei ole kytketty pistorasiaan.	Kytke pistoke pistorasiaan.
	Pistorasia on rikki.	Yritä kytkeä toinen kodinkone samaan pistorasiaan. Älä kytke sähköliittimiä pistorasiaan kuten adaptereita tai jatkojohtoja.
Kuivausrumpu ei käynnisty.	Sähkökatko.	Odot kunnes virta palaa ja käynnistä sulake uudelleen, jos tarpeen.
	Luukua ei ole suljettu oikein.	Sulje luukku.
	Ohjelman viivästetty käynnistys on asetettu.	Laitteissa joissa on tämä toiminto: odota asetetun viivästetyn käynnistyksen loppua tai sammuta laite sen nolllaamiseksi. Tutustu osaan lisävalinnat.
	Käynnistys-/taukopainiketta on painettu ohjelman käynnistämiseksi.	Paina käynnistys-/taukopainiketta.
Tekstiilit ovat märkiä ohjelman lopussa.	Näppäimet lukittu toiminnolla varustettuihin tuotteisiin on asetettu tämä lisävalinta.	Katso kappaleesta Lisävalinnat. Jos Näppäinlukitus oli valittuna, deaktivoi se. Koneen sammuttaminen ei deaktivoi tätä valintaa.
	Pieni täyttömäärä.	Automaattiohjelma ei ole havainnut haluttua lopullista kosteutta ja kuivausrumpu vie ohjelman päätökseen ja pysähtyy. Jos näin käy, valitse lisäksi lyhyt kuivausjakso tai valitse ohjelmaksi "erittäin kuiva", jos sellainen koneessa on.
	Suuri kuorma tai raskaita materiaaleja.	Kuivuustasoja voidaan muuttaa haluttuun kuivuustasoon. Extra kuivaa suositellaan käyttövalmiiden tekstiilien saamiseksi.
	Kuivausjakso laitettiin taukotilaan, mutta sitä ei aktivoitu uudelleen.	Kuivausjakson asetukset on tehtävä ja kone on käynnistettävä uudelleen.
On saattanut tapahtua sähkökatko, minkä vuoksi kone on sammunut.	Kuivausjakson asetukset on tehtävä ja kone on käynnistettävä uudelleen.	

Merkkivalot päällä tai vilkkuvat

Vesisäiliö	Vesisäiliö on täynnä.	Tyhjennä vesisäiliö. Tutustu osaan puhdistus ja huolto.
Luukun sihti	Toimintahäiriö laitteen toiminnan kannalta tarpeellisessa ilmavirtauksessa.	Puhdista luukun sihti ja tarkista, että lauhduttimen kansi on vapaa. Jos näitä toimenpiteitä ei suoriteta oikein, kuivausrumpu saattaa vahingoittua. Tutustu osaan puhdistus ja huolto
Alasihti*	Alasihti vaatii puhdistamista.	Suorita alasihdin puhdistus. Tutustu osaan puhdistus ja huolto.
Jakoavaimen symboli osoittaa toimintahäiriötä.	Laitteen anturit ovat havainneet toimintahäiriön.	Sammuta kuivausrumpu ja kytke se irti sähköverkosta. Avaa luukku välittömästi ja ota pyykki pois siten, että lämpö saadaan haihtumaan. Odota noin 15 minuuttia. Kytke kuivausrumpu takaisin sähköverkkoon, lisää pyykki ja käynnistä kuivausjakso. Mikäli ongelma jatkuu, ota yhteys huoltoon ja ilmoita näytöllä vilkkuvat numerot ja kirjaimet, esimerkiksi: Esimerkiksi F3 ja E2.

*Huomautus: jotkut mallit ovat automaattisesti puhdistuvia; niissä ei ole alasihtiä. Katso osa puhdistus ja huolto.

Yhtiön säännöt, vakiodokumentaatio, varaosien tilaaminen sekä tuotetta koskevat lisätiedot ovat saatavissa osoitteesta:

- Laitteesi QR-koodin käyttäminen
- Käymällä verkkosivustolla docs.whirlpool.eu/docs ja parts-selfservice.europeanappliances.com
- Vaihtoehtoisesti **ottamalla yhteyttä huoltopalveluumme** (katso puhelinnumero takuuvihkosesta). Kun otat yhteyttä huoltopalveluun, ilmoita tuotteen tunnistekilvessä olevat koodit.

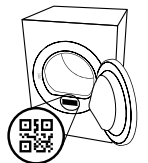



MERCI D'AVOIR CHOISI UN PRODUIT WHIRLPOOL.

Afin de profiter d'une assistance complète, veuillez enregistrer votre appareil sur www.whirlpool.eu/register



Lire attentivement les instructions de sécurité avant d'utiliser l'appareil.



MERCI DE SCANNER LE QR CODE SUR VOTRE APPAREIL POUR OBTENIR DES INFORMATIONS PLUS DÉTAILLÉES.

PANNEAU DE COMMANDE

1 Touche Marche/Arrêt (Remise à zéro en cas de pression prolongée)

2 Sélecteur de programmes

3 Départ / Pause

Touches Options*

4 Niveau de séchage

5 Départ différé

6 Temps de séchage

7 Fin de cycle

8 Rapide (Verrouillage en cas de pression prolongée)

9 FreshCare+ (Silence en cas de pression prolongée)

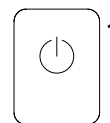
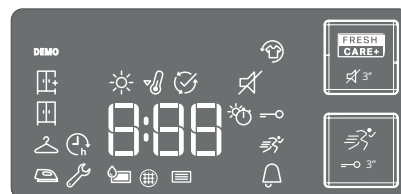
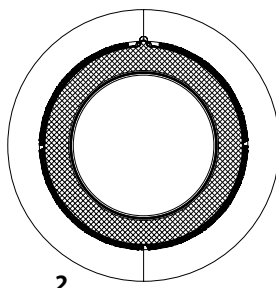

*Note : certains modèles peuvent contenir l'inscription écrite en entier à la place des icônes.

VOYANTS

Niveau de séchage: Prêt à repasser - Sur cintre - Prêt à ranger - Prêt à porter

Phase du cycle: Séchage - Refroidissement - Fin de cycle

Vider le réservoir d'eau - Nettoyer le filtre de porte - Nettoyer le filtre inférieur

Consulter la section résolution des problèmes: **Panne:** Contacter l'assistance

PREMIÈRE UTILISATION

Vérifiez que le réservoir d'eau soit correctement monté et que le tuyau de vidange situé au dos du sèche-linge soit branché correctement au réservoir de récupération de l'eau ou à votre système directe d'évacuation de l'eau.

Le sèche-linge doit être installé dans une pièce dont la température se situe entre 5°C et 35°C afin d'en assurer le bon fonctionnement.

Avant d'utiliser le sèche-linge, assurez-vous qu'il est resté en position verticale pendant au moins 6 heures.

UTILISATION QUOTIDIENNE

Le respect de cette notice permettra à votre machine de fonctionner de façon performante:

- rappelez-vous de vider le réservoir d'eau après chaque cycle de séchage.

- rappelez-vous de nettoyer votre filtre après chaque cycle de séchage.

Consultez la section Entretien.

1. Branchez le sèche-linge à la prise d'alimentation électrique.
2. Ouvrez la porte et chargez les vêtements; consultez toujours les instructions sur les étiquettes des vêtements et les charges maximales indiquées dans le chapitre programme. Videz les poches. Assurez-vous que les vêtements ne sont pas coincés entre la porte et/ou le filtre de porte. Ne chargez pas de vêtements qui ne sont pas essorés. Ne séchez pas d'articles très volumineux et de grandes dimensions. Pour un résultat de séchage optimal, les vêtements doivent être chargés un par un.
3. Fermez la porte.
4. Appuyez sur la touche "Marche/Arrêt".
5. Sélectionnez le programme le plus adapté pour le type de tissu dans ce chargement.
6. Sélectionnez les options, si nécessaire.
7. Appuyez sur le bouton "Départ/Pause" pour lancer le séchage.
8. À la fin du cycle de séchage, un signal sonore retentira. Un indicateur sur le panneau de commande signale la fin du cycle. Coupez la machine en appuyant sur le bouton "Marche/Arrêt", ouvrez la porte et retirez les vêtements immédiatement pour empêcher la formation de plis sur les vêtements.

Si la machine n'est pas coupée manuellement, après environ un quart d'heure à compter de la fin du cycle, l'appareil se coupe automatiquement pour économiser de l'énergie. Il faut noter que certains modèles effectuent une phase de refroidissement finale, c'est la raison pour laquelle les tissus peuvent ne pas être chauds à la fin. En cas de panne de courant, il est nécessaire d'appuyer sur le bouton "Départ/Pause" pour relancer le cycle.

Ouverture de la porte durant le cycle

La porte du sèche-linge peut être ouverte à tout moment pendant le cycle pour vérifier la progression et éliminer les éventuels vêtements déjà secs.

Toutefois, puisque l'ouverture de la porte peut prolonger le temps de séchage, il est recommandé de maintenir la porte fermée pendant tout le processus du cycle pour gagner du temps et économiser de l'énergie.

Après la fermeture de la porte, appuyez sur le bouton "Départ/Pause" dans les 15 minutes pour reprendre le fonctionnement de la machine.

ÉTIQUETTES D'ENTRETIEN

Regardez les étiquettes sur vos vêtements, en particulier lorsque vous les séchez pour la première fois au sèche-linge. Les symboles suivants sont les plus courants:

- Séchage en machine.
- Pas de séchage en machine.
- Séchage à haute température.
- Séchage à basse température.

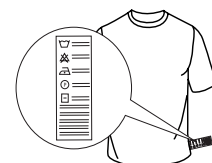

PROGRAMMES

La durée de ces programmes dépend du poids du linge, du type de tissus, de la vitesse d'essorage utilisée sur votre machine à laver et des autres options sélectionnées.

Sur les modèles avec afficheur, la durée des cycles est indiquée sur le panneau de commande. Le temps résiduel est constamment surveillé et modifié durant le cycle de séchage pour montrer la meilleure estimation possible.

Option - Lorsque vous lancez un cycle automatique, et que vous constatez que vos affaires sont plus ou moins sèches que souhaitées, vous pouvez modifier le réglage par défaut, pour augmenter ou diminuer le niveau de séchage.

 **Eco** **kg Max***
Programme coton standard, indiqué pour sécher le linge en coton normalement humide. Programme le plus efficace en matière de consommation d'énergie pour sécher le linge en coton. Les valeurs reportées sur l'Étiquette énergétique se réfèrent à ce programme.

REMARQUE: Pour un rendement énergétique optimal, ce cycle par défaut est réglé jusqu'au niveau « Prêt à ranger ». Pour un niveau de sécheresse plus élevé, nous vous suggérons d'utiliser le cycle Coton.

 **Coton** **kg Max***
Cycle adapté pour le séchage de tous types de coton, prêts à être rangés dans l'armoire.

 **Mixte** **kg 4**
Ce cycle est idéal pour sécher ensemble le coton et les synthétiques.

 **Linge de lit** **kg Max***
Pour sécher les draps en coton.

 **Duvet**
Pour sécher du linge volumineux comme, par exemple, une couette.

 **Chemises** **kg 3**
Ce programme est destiné aux chemises en coton ou mixte coton/synthétique.

 **Jeans** **kg 3**
Pour sécher les jeans et les vêtements en coton réalisés en matériaux semblables aux jeans robustes, comme les pantalons et les vestes.

 **Repassage facile**
Ce cycle détend les fibres, facilitant ainsi le repassage et le pliage. Adapté à une petite charge de coton humide ou sec et de tissus en mélange de coton. N'utilisez pas avec des vêtements encore humides.

 **Rafraîchir**
Programme rapide indiqué avec toutes les charges, mais plus efficace avec les petites charges. Ne pas utiliser avec du linge encore humide. Peut être utilisé avec toutes les charges, mais plus efficace avec les petites charges. Le cycle dure environ 20 minutes.

 **Rapide 30'** **kg 0.5**
Pour sécher le linge en coton essoré à grande vitesse dans la machine à laver.

 **Sport** **kg 4**
Pour sécher les vêtements de sports en synthétique ou coton.

 **Soie** **kg 0.5**
Séchage délicat des vêtements en soie.

 **Laine** **kg 1**
Pour sécher les vêtements en laine. Il est conseillé de retourner les vêtements avant leur séchage. Faire sécher naturellement les bords les plus épais qui sont encore humides.

 **Délicat** **kg 2**
Pour sécher le linge délicat qui a besoin d'un traitement doux.

 **Synthétiques** **kg 4**
Pour sécher le linge en fibres synthétiques.

OPTIONS

Ces boutons vous permettent de personnaliser le programme sélectionné selon vos exigences personnelles. Toutes les options ne sont pas compatibles pour tous les programmes. Certaines options peuvent être incompatibles avec celles que vous avez précédemment réglées ; dans ce cas, vous serez alertés par le signal sonore et/ou des indicateurs clignotants. Si l'option est disponible, l'indicateur d'option restera allumé. Le programme peut conserver quelques options sélectionnées dans des cycles de séchage précédents.

Niveau de séchage

Appuyer plusieurs fois sur le bouton pour obtenir un niveau différent d'humidité résiduelle du linge. Un voyant indique le niveau choisi.

 **Repassage:** séchage très délicat. Des articles seront plus faciles à repasser immédiatement après le cycle.

 **Sur cintre:** niveau étudié pour le linge délicat; prêt pour être mis sur les cintres.

 **Prêt à ranger:** le linge est prêt pour être plié et rangé dans l'armoire.

 **Prêt à porter:** utilisé pour les vêtements à porter dès la fin du cycle.

Temps de séchage

Cette option permet de choisir la durée du cycle de séchage. Appuyer plusieurs fois sur le bouton pour programmer le temps désiré de séchage. Un voyant lumineux, placé sur le panneau de contrôle, signale le temps choisi.

Départ différé

Cette option permet de programmer un délai par rapport au démarrage du cycle. Appuyer plusieurs fois sur le bouton correspondant afin d'obtenir le délai désiré. Après avoir atteint le temps maximum sélectionnable, une autre pression de la touche remet l'option à zéro. Un indicateur, placé sur le panneau de commande, signale le temps choisi. Après avoir appuyé sur la touche Départ/Pause: la machine signale le temps résiduel avant le démarrage du cycle. En cas d'ouverture de la porte, après sa fermeture, il est nécessaire d'appuyer de nouveau sur la touche Départ/Pause.

Rapide

Permet un séchage plus rapide.

FRESH FreshCare+

CARE+ Si le linge est laissé à l'intérieur du tambour une fois que le cycle est terminé, il peut être soumis à une prolifération bactérienne. Cette option aide à empêcher que cela se produise en contrôlant la température et en faisant délicatement tourner le tambour. Cette rotation dure jusqu'à 6 heures après la fin du cycle. Ce réglage restera dans la mémoire du cycle précédent. Si elle est utilisée avec le Démarrage différé, un traitement anti-froissage sera réalisé pendant cette phase par des rotations régulières du tambour.

Verrouillage

Cette option rend toutes les commandes de la machine inaccessibles, sauf la touche Marche/Arrêt. Avec la machine allumée:

- pour actionner l'option, il faut maintenir la touche appuyée jusqu'à ce que la machine signale que l'option a été validée.
- pour retirer l'option, il faut maintenir la touche appuyée jusqu'à ce que la machine signale que l'option a été exclue.

Si cette option a été sélectionnée lors du séchage précédent, elle demeure en mémoire.

Fin de cycle

Cette option actionne un signal sonore prolongé en fin de cycle. Il est conseillé de l'actionner si on n'est pas certain d'entendre le son normal de fin de cycle. Si cette option a été sélectionnée lors du séchage précédent, elle demeure en mémoire.

Silence

Cette option permet d'interrompre les signaux sonores.

- Les alarmes d'anomalies de fonctionnement demeurent actives:
- pour valider l'option, il faut maintenir la touche appuyée jusqu'à ce que le voyant correspondant s'allume.
 - pour retirer l'option, il faut maintenir la touche appuyée jusqu'à ce que le voyant correspondant s'éteigne.

***CHARGE MAX. 8 Kg (Chargement essoré)**

NETTOYAGE ET ENTRETIEN

AVERTISSEMENT: débranchez le sèche-linge pendant les procédures de nettoyage et d'entretien.

🗑️ Vidange du réservoir d'eau après chaque cycle (voir figure A).

Extraire le réservoir du sèche-linge et le vider dans un évier ou autre dispositif d'évacuation, puis le remettre à sa place correctement. Ne pas utiliser le sèche-linge sans avoir d'abord remis le réservoir à sa place.

Nettoyage des filtres

Extraire les filtres et nettoyez-les en enlevant les peluches de leurs surfaces avec la main ou un chiffon ou à l'aide d'un aspirateur, puis remettez-les en place. Les peluches doivent être jetées dans la poubelle et non évacuées dans les conduites d'eau afin d'éviter la propagation de microplastiques dans le système d'eau usée.

Ne pas utiliser le sèche-linge sans avoir d'abord remis le filtre à sa place.

🌀 Nettoyage du filtre de la porte après chaque cycle (voir figure B).

Comment extraire le filtre de la porte:

1. Ouvrir la porte et tirer le filtre vers le haut.
2. Ouvrir le filtre et le nettoyer entièrement, en éliminant les traces de peluches. Remettre le filtre à sa place en vérifiant qu'il soit introduit à fond et aligné avec le joint du sèche-linge.

📄 Nettoyage du filtre inférieur quand le indicateurs correspondant s'allume (voir figure C).

REMARQUE: il est cependant recommandé de nettoyer ce filtre après chaque cycle pour optimiser les prestations du sèche-linge.

Comment extraire le filtre inférieur:

C1. Ouvrez le capot inférieur; saisissez la poignée et sortez le filtre.

C2. Ouvrir la paroi arrière du filtre et éliminer les éventuels résidus de la surface interne du grillage.

C3/C4. Vérifiez le boîtier de filtre inférieur tous les mois. Si vous voyez des peluches résiduelles accumulées sur les ailettes métalliques, nettoyez-les avec un aspirateur, en utilisant une buse avec une brosse.

Il est crucial de faire des mouvements verticaux, vous risquez d'endommager le composant si vous essayez de le nettoyer dans le sens horizontal. Évitez le contact direct des mains avec les ailettes - risque de coupure.

C5. Fermez le côté arrière du filtre et le replacer en vérifiant qu'il est parfaitement intégré dans son logement, puis baissez la poignée de filtre.

C6. Refermer le capot inférieur.

Vérifier que la prise d'air soit libre.

Les filtres sont des composants fondamentaux du sèche-linge. Leur fonction est de recueillir les peluches qui se

forment lors du séchage. Si les filtres sont bouchés, le flux d'air à l'intérieur du sèche-linge est gravement compromis : les temps de séchage s'allongent, on consomme davantage d'énergie et le sèche-linge peut subir des dommages. Si ces opérations ne sont pas effectuées correctement, le sèche-linge peut ne pas démarrer.

REMARQUE: après le nettoyage des filtres, le témoin correspondant reste allumé; c'est normal, il disparaîtra lorsque vous démarrerez un nouveau cycle de séchage.

Nettoyage du sèche-linge à tambour

- Les pièces métalliques, en plastique et en caoutchouc peuvent être nettoyées avec un chiffon humide.
- Nettoyez la grille d'admission d'air régulièrement (tous les 6 mois) avec un aspirateur pour éliminer les dépôts de peluches, de duvet ou de poussière. En outre, enlevez tous les dépôts de peluches des filtres, à l'aide d'un aspirateur le plus souvent possible.
- N'utilisez pas de solvants ou d'abrasifs.

TRANSPORT ET SOULÈVEMENT

Ne levez jamais le sèche-linge en le tentant par sa partie supérieure.

1. Débranchez le sèche-linge
2. Enlevez toute l'eau du réservoir d'eau.
3. Assurez-vous que la porte et le réservoir d'eau sont correctement fermés.
4. Si le tuyau de vidange est branché à votre prise d'évacuation, fixez-le au dos du sèche-linge (voir les Instructions pour le montage).

Consommation d'électricité			
Mode arrêt (Po) - Watts	0.42		
Mode laissé sur marche (PI) - Watts	2.00		
Programmes	Kg	kWh	Minutes
Eco* ◀	8	1.95	194
Eco ◀	4	1.06	135
Synthétiques	4	0.73	95
* Programmes de référence pour l'étiquette énergétique, ce programme convient pour le séchage de textiles en coton normalement humides et constitue le programme le plus efficace en termes de consommation d'énergie pour le séchage de textiles en coton humides (configuration Standard/Prédéfinie initiale).			

DESCRIPTION DU PRODUIT

1. Réservoir d'eau
2. Grille d'entrée d'air
3. Filtre inférieur
4. Filtre de porte

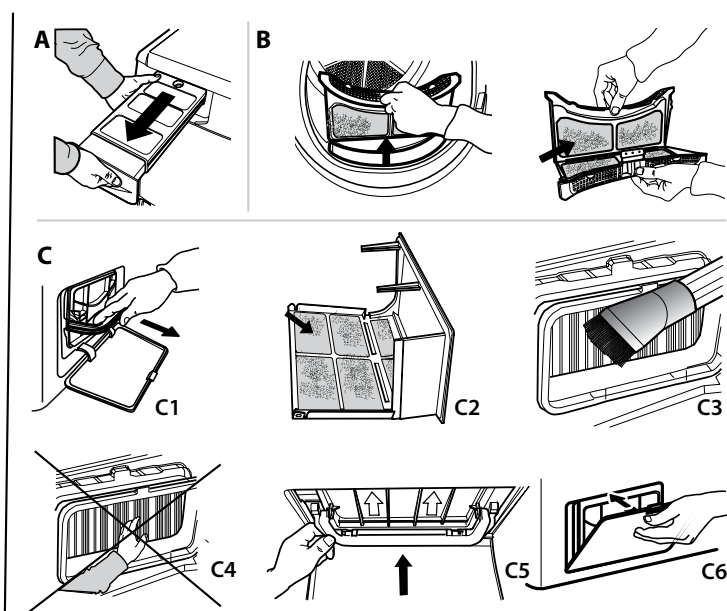
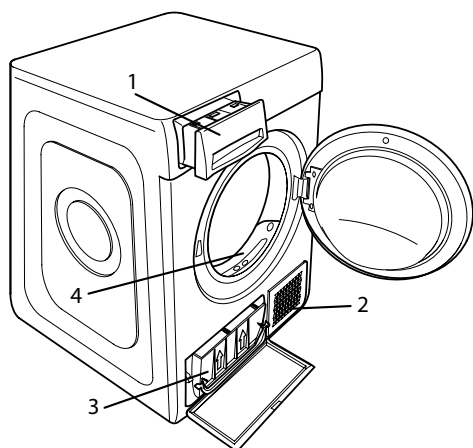

En cas de mauvais fonctionnement, avant de contacter l'assistance, contrôler le tableau ci-dessous. Les anomalies sont souvent de petite importance et elles peuvent être résolues en quelques minutes.

Anomalie	Cause possible	Solution
Les temps de séchage sont trop longs.	Négligence dans la maintenance.	Consulter la section Nettoyage et entretien et effectuer les opérations indiquées.
	Le linge est trop humide.	Effectuer un cycle de lavage avec un essorage important (tours minute plus élevés) pour éliminer le plus d'eau possible.
	Température ambiante.	La durée du séchage pourra être supérieure si la température de la pièce se situe hors de la plage 14-30°C.
	Le programme, les temps et/ou le niveau de séchage programmés ne sont pas adéquats pour le type ou pour la quantité de charge introduite dans le sèche-linge.	Consulter la section Programmes et options pour trouver le programme et les options les plus adéquats au type de charge effectuée.
	Le sèche-linge pourrait être surchargé.	Consulter la section Programmes et vérifier la charge maximum admise pour chaque programme.
Le sèche-linge ne s'allume pas.	La touche Marche/Arrêt n'a pas été enfoncée.	Appuyez sur la touche Marche/Arrêt.
	La fiche n'a pas été branchée dans la prise de courant.	Brancher la fiche dans la prise de courant.
	La prise de courant est endommagée.	Essayer de brancher un autre appareil électroménager dans la même prise. Ne pas utiliser de dispositifs électriques de branchement à la prise tels que des adaptateurs ou des rallonges.
	Une coupure de courant électrique s'est vérifiée.	Attendez que l'alimentation électrique soit rétablie et relancez le fusible si nécessaire.
Le sèche-linge ne démarre pas.	La porte n'a pas été fermée correctement.	Fermer la porte.
	On a programmé un départ différé pour le démarrage du cycle.	Sur les machines avec cette fonction : attendre la fin du départ différé programmé ou éteindre la machine pour la réinitialiser. Consulter la section Options.
	La touche Départ/Pause n'a pas été enclenchée.	Appuyer sur la touche Départ/Pause.
	Sur les machines munies de la fonction Verrouillage touches, cette option a été actionnée.	Consultez le chapitre Options. Si le Verrouillage a été sélectionné, désactivez-le. L'extinction de la machine ne désactivera pas cette option.
Les vêtements sont mouillés à la fin du cycle.	Faible charge.	Le programme automatique n'a pas détecté l'humidité finale requise et le sèche-linge achèvera le programme et s'arrêtera. Si cela se produit, il suffit de sélectionner une courte durée de séchage supplémentaire ou de sélectionner une option extra-dry (ultra-sec) si elle est disponible.
	Grosses charges ou tissus plus lourds.	Les niveaux de séchage peuvent être modifiés en fonction de la finition de séchage souhaitée. Le niveau "Prêt à porter" est recommandé pour les affaires que vous souhaitez porter directement à la fin du cycle.
	Le cycle de séchage a été mis en pause et n'a pas été réactivé dans les 15 minutes, provoquant ainsi l'arrêt de la machine.	Le cycle de séchage doit être réinitialisé et relancé.
	Une panne de courant peut s'être produite, provoquant l'arrêt de la machine.	Le cycle de séchage doit être réinitialisé et relancé.
Voyants lumineux allumés ou clignotant		
Réservoir d'eau	Le réservoir d'eau est plein.	Vider le réservoir d'eau. Consulter la section Nettoyage et entretien.
Filtre de porte	Anomalie dans le flux d'air nécessaire pour le fonctionnement de la machine.	Nettoyer le filtre de porte et contrôler que la grille d'entrée d'air soit libre. Si ces opérations ne sont pas effectuées correctement, le sèche-linge peut subir des dommages. Consulter la section Nettoyage et entretien.
Filtre inférieur*	Le filtre inférieur a besoin d'être nettoyé.	Nettoyer le filtre inférieur. Consulter la section Nettoyage et entretien.
La présence du symbole de la clé anglaise indique une anomalie.	Les capteurs de la machine ont relevé une anomalie.	Éteindre le sèche-linge et le débrancher du réseau électrique. Ouvrir immédiatement la porte et extraire le linge, de façon à ce que la chaleur puisse se dissiper. Attendre 15 minutes. Rebrancher le sèche-linge au réseau électrique, charger le linge dans le tambour et lancer le cycle de séchage. Si le problème persiste, contacter le Service d'Assistance et communiquer les lettres et les numéros qui clignotent sur l'afficheur. Par exemple F3 et E2.

*Note : certains modèles sont autonettoyants; non munis de filtre inférieur. Consulter la section Nettoyage et entretien.

Vous trouverez les documents normatifs, la documentation standard, la commande de pièces de rechange et les informations supplémentaires sur le produit :

- En utilisant le QR Code dans votre appareil
- En visitant nos sites web docs.whirlpool.eu/docs et parts-selfservice.europeanappliances.com
- Vous pouvez également **contacter notre Service après-vente** (voir numéro de téléphone dans le livret de garantie). Lorsque vous contactez notre Service après-vente, veuillez indiquer les codes figurant sur la plaque signalétique de l'appareil.

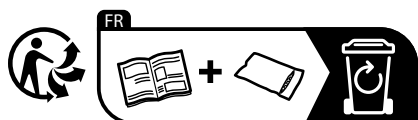
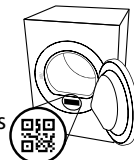

Whirlpool



ZAHVALJUJEMO VAM NA KUPOVINI PROIZVODA WHIRLPOOL.

Kako bismo vam mogli pružiti potpuniju pomoć, registrirajte svoj uređaj na adresi www.whirlpool.eu/register



Pažljivo pročitajte sigurnosne upute prije upotrebe uređaja.

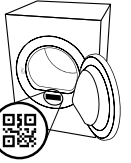

SKENIRAJTE QR KOD NA SVOM UREĐAJU DA BISTE DOBILI VIŠE INFORMACIJA.

UPRAVLJAČKA PLOČA

- 1 Uključivanje/Isključivanje (Ako se dulje pritisne: Reset)
- 2 Ručica programa
- 3 Start/Pauza

Opcijske tipke*

- 4 Razina sušenja
- 5 Odgoda starta
- 6 Vremensko sušenje
- 7 Kraj ciklusa
- 8 Brzo (ako se dulje pritisne Zaključanex tipke)
- 9 FreshCare+ (ako se dulje pritisne Utišano)

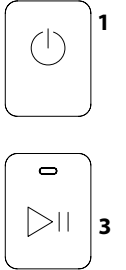
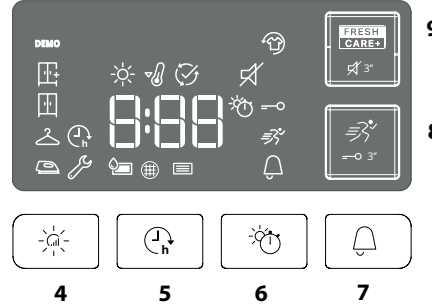
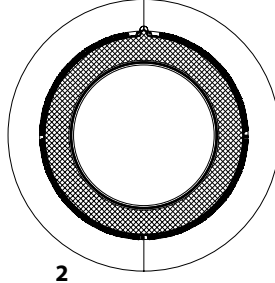

*Napomena: umjesto ikona, neki modeli će možda imati potpuno ispisane riječi.

INDIKATORI

Razina sušenja: ☀️ Suho za peglanje - 👕 Suho za viješanje - 🗄️ Suho za ormar - 🏠 Ekstra suho

Faza ciklusa: ☀️ Sušenje - ❄️ Hlađenje - 🔄 Kraj ciklusa

🚰 **Isprazniti spremnik za vodu** - 🌐 **Očistiti filter vrata** - 📄 **Očistiti donji filter**

Pogledati odjeljak Problemi i rješenja: 🔧 **Kvar:** Nazovi servis.

PRVA UPOTREBA

Provjerite je li spremnik vode ispravno umetnut. Provjerite je li odvodno crijevo na stražnjem dijelu sušilice ispravno pričvršćeno bilo na spremnik vode ili na sustav odvoda u domaćinstvu.

Sušilica se mora ugraditi u prostoriji s rasponom temperature od 5 °C do 35 °C kako bi se osigurao njezin ispravan rad. Prije upotrebe sušilice uvjerite se da je ostala u okomitom položaju najmanje 6 sati.

SVAKODNEVNA UPOTREBA

Obavljanjem tih radnji vaš će stroj uvijek raditi na NAJBOLJOJ razini:

- **nemojte zaboraviti isprazniti spremnik vode nakon svakog ciklusa sušenja.**

- **nemojte zaboraviti očistiti filtre nakon svakog ciklusa sušenja.**

Pogledajte dio Čišćenje i održavanje.

1. Ukopčajte sušilicu u električnu utičnicu.
2. Otvorite vrata i stavite odjeću; uvijek pogledajte upute na naljepnicama na odjeći i maksimalno punjenje navedeno u odjeljku programa. Ispraznite džepove. Pazite da se odjeća ne priklješti između vrata i/ili filtra vrata. Nemojte stavljati predmete koji su puni vode. Nemojte sušiti velike, vrlo glomazne predmete. Za optimalne rezultate sušenja, morate stavljati jedan po jedan odjevni predmet.
3. Zatvorite vrata.
4. Pritisnite gumb za "Uključivanje/Isključivanje".
5. Odaberite program koji najbolje odgovara vrsti tkanine u punjenju.
6. Odaberite opcije, prema potrebi.
7. Pritisnite gumb "Start/Pauza" da biste započeli sušenje.
8. Po završetku ciklusa sušenja oglašava se zvučni signal. Indikator na upravljačkoj ploči označava kraj ciklusa. Stroj isključite pritiskom na gumb za "Uključivanje/Isključivanje", otvorite vrata i odmah izvadite punjenje kako biste spriječili gužvanje rublja. Ako se stroj ručno ne isključuje, nakon približno četvrt sata od završetka ciklusa uređaj će se automatski isključiti radi uštede energije.

Napominjemo da neki modeli obavljaju završno hladno sušenje pa zbog toga tkanina nije vruća.

U slučaju nestanka struje potrebno je pritisnuti gumb za "Start/Pauza" da bi se sustav ponovno pokrenuto.

Otvaranje vrata tijekom ciklusa

Vrata sušilice rublja mogu se otvoriti u bilo kojem trenutku tijekom ciklusa da bi se provjerio napredak i izvadila sva već osušena odjeća.

Međutim, budući da otvaranje vrata može produljiti vrijeme sušenja, preporučujemo da vrata držite zatvorena tijekom cijelog procesa ciklusa kako biste uštedjeli vrijeme i energiju.

Nakon zatvaranja vrata pritisnite gumb "Start/Pauza" (Pokretanje/Pauza) u roku od 15 minuta da bi stroj nastavio raditi.

ETIKETE O ODRŽAVANJU

Provjerite etikete na komadima rublja, posebno kad ih prvi put stavljate u sušilicu rublja. U nastavku se navode najčešći simboli.

- ☐ Može se staviti u sušilicu rublja.
- ☒ Ne može se sušiti u sušilici rublja.
- ☉ Sušiti na visokoj temperaturi.
- ☁ Sušiti na niskoj temperaturi.

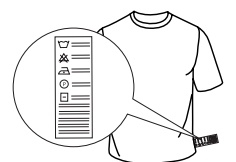



PROGRAMI

Trajanje ovih programa ovisi o količini punjenja, vrsti tkanine, brzini centrifuge korištene perilicom i drugih odabranih opcija. **U modelima sa zaslonom, trajanje ciklusa prikazano je na upravljačkoj ploči.** Preostalo vrijeme neprekidno se prati i mijenja tijekom ciklusa sušenja kako bi se prikazala najbolja moguća procjena. Opcija za uporabu - Ako je svako vaše punjenje na Automatskim ciklusima stalno manje suho ili više suho nego što biste željeli, možete povećati ili smanjiti razinu suhoće pomoću posebne opcije.

 **Eko Mak. punjenje***
Standardni program za pamuk, prikladan za sušenje uobičajeno mokrog pamučnog rublja. Najučinkovitiji program po pitanju potrošnje energije za sušenje pamučnog rublja. Vrijednosti na oznaci potrošnje energije temelje se na ovom programu.

NAPOMENA: Ovaj je ciklus, radi optimalne energetske učinkovitosti, postavljen na razinu „Suho za ormar“. Za višu razinu sušenja preporučujemo upotrebu ciklusa Pamuk.

 **Pamuk Mak. punjenje***
Ciklus pogodan za sušenje svih vrsta pamuka, spremnog za spremanje u ormar.

 **Mješovito kg 4**
Ovaj program idealan je za zajedničko sušenje pamuka i sintetike.

 **Krevetnina Mak. punjenje***
Za sušenje pamučne krevetnine.

 **Poplun**
Za sušenje velikih komada kao što je poplun.

 **Košulje kg 3**
Ovaj program namijenjen je košuljama od pamuka ili mješavine pamuka/sintetike.

 **Jeans kg 3**
Za sušenje odjeće, na primjer hlača i jakni od traperi i odjeće od otpornog pamuka, tipa denim.

 **Jednostavno peglanje**
Ovaj ciklus opušta vlakna i tako olakšava glačanje i slaganje. Prikladno za mala punjenja vlažnih ili suhih pamučnih predmeta i tkanina od mješavina pamuka. Nemojte upotrebljavati za odjeću koja je još uvijek mokra.

 **Osvježavanje**
Kratki program prikladan za osvježavanje vlakana i rublja unošenjem svježeg zraka. Ne koristiti na vlažnom rublju. Može se koristiti za bilo kakvu veličinu punjenja, ali je učinkovitiji na manjim punjenjima. Ciklus traje otprilike 20 minuta.

 **Brzo 30' kg 0.5**
Za sušenje pamučnog rublja, koje je centrifugirano velikom brzinom u perilici.

 **Sport kg 4**
Za sušenje sportske odjeće od sintetike ili mješavine pamuka.

 **Svila kg 0.5**
Nježno sušenje svilene odjeće.

 **Wool kg 1**
Za sušenje vunenog rublja. Prije sušenja, preporučuje se okretanje ovog rublja na naličje. Teže rubove, koji ostanu vlažni, ostavite da se prirodno osuše.

 **Nježno pranje kg 2**
Za sušenje osjetljivog rublja koje treba nježnu obradu.

 **Sintetika kg 4**
Za rublje izrađeno od sintetičkih vlakana.

OPCIJE

Ovi vam gumbi omogućavaju personaliziranje odabranog programa prema vlastitim željama. Sve opcije nisu dostupne za sve programe. Neke opcije možda nisu kompatibilne s onima koje ste već postavili; Ako se to dogodi, na to vas upozoravaju zvučni signal i/ili trepereći indikatori. Ako je opcija dostupna, indikator opcija ostat će uključen. Program može zadržati određene opcije odabrane u prethodnim ciklusima sušenja.

 **Razina sušenja**
Pritisnite više puta odgovarajući gumb kako biste dobili različitu razinu vlažnosti rublja. Indikator označava razinu koja se odabira.

 **Suho za peglanje:** sušenje vrlo osjetljivog rublja. Predmeti će se lakše glačati odmah nakon ciklusa.

 **Suho za vješanje:** razina osmišljena za osjetljive odjevne predmete; spremne za vješanje.

 **Suho za ormar:** rublje je spremno za slaganje i spremanje u ormar.

 **Ekstra suho:** koristi se za odjeću koja će se nositi na kraju ciklusa.

 **Vremensko sušenje**
Ova opcija omogućuje odabir trajanja sušenja. Pritisnite više puta odgovarajući gumb kako biste postavili željeno vrijeme sušenja. Indikator na upravljačkoj ploči signalizira vrijeme koje se odabira.

 **Odgoda starta**
Ova opcija omogućuje postavljanje odgode u odnosu na početak ciklusa. Pritisnite više puta odgovarajući gumb kako biste dobili željenu odgodu. Nakon postizanja maksimalnog vremena koje je moguće odabrati, dodatni pritisak gumba vrši resetiranje opcije. Indikator na upravljačkoj ploči signalizira vrijeme koje se odabira. Nakon pritiska na gumb "Start/Pauza": stroj signalizira preostalo vrijeme do pokretanje ciklusa. U slučaju otvaranja vrata, nakon zatvaranja, potrebno je ponovno pritisnuti gumb "Start/Pauza".

 **Brzo**
Omogućuje brže sušenje.

 **FreshCare+**
Ako se rublje ostavi u bubnju po završetku ciklusa, može doći do stvaranja bakterija. Ova opcija pomaže da se to spriječi kontrolirajući temperaturu i lagano okrećući bubanj. To se nastavlja 6 sati nakon završetka ciklusa. Ova postavka ostaje u memoriji prethodnog ciklusa. Ako se ovo upotrebljava uz Odgodu pokretanja, obrada protiv stvaranja nabora obaviti će se tijekom faze povremenog okretanja bubnja.

—O Zaključanex tipke

Ova opcija čini nedostupnima sve komande stroja, osim gumba za "Uključivanje/Isključivanje".

S uključenim strojem:

- za aktiviranje opcije potrebno je držati pritisnutom tipku dok se ne upali odgovarajući indikator.
- tza deaktiviranje opcije potrebno je držati pritisnutom tipku dok se ne ugasi odgovarajući indikator.

Ako je odabrana u prethodnom sušenju, ova opcija ostaje u memoriji.

 **Kraj ciklusa**
Ova opcija aktivira produženi zvučni signal na kraju ciklusa. Aktivirajte je ako niste sigurni da ćete čuti normalni zvučni signal kraja ciklusa. Ako je odabrana u prethodnom sušenju, ova opcija ostaje u memoriji.

 **Utišano**
Ova opcija omogućuje deaktiviranje zvučnih signala s upravljačke ploče. Alarmi neispravnog rada ostaju aktivni:

- za aktiviranje opcije potrebno je držati pritisnutom tipku dok se ne upali odgovarajući indikator.
- za deaktiviranje opcije potrebno je držati pritisnutom tipku dok se ne ugasi odgovarajući indikator.

***MAK. PUNJENJE 8 Kg (Suho punjenje)**

ČIŠĆENJE I ODRŽAVANJE

UPOZORENJE: sušilicu iskopčajte prilikom obavljanja čišćenja i održavanja.

 **Spremnik vode ispraznite nakon svakog ciklusa (vidi sliku A).**

Izvadite spremnik iz sušilice i ispraznite ga u umivaonik ili neki drugi odgovarajući odvod i potom ga ispravno vratite na mjesto. Nemojte koristiti sušilicu ako niste prethodno vratili posudu u sjedište.

Čišćenje filtera

Izvadite filtere i očistite ih uklanjanjem dlačica s njihovih površina rukom ili krpom ili pomoću usisavača, a zatim ih vratite na mjesto. Nakupljena vlakna treba bacati u smeće, a ne isprati kroz odvod kako bi se izbjeglo širenje mikroplastike u korištenom sustavu vode.

Nemojte koristiti sušilicu ako niste prethodno vratili filter u sjedište.

 **Filtar vrata očistite nakon svakog ciklusa (vidi slike B)**

Uklanjanje filtera vrata:

1. Otvorite vrata i povucite filtra prema gore.
2. Otvorite filter i očistite sve njegove dijelove od dlačica. Ispravno ga vratite na mjesto; uvjerite se da je filtra potpuno umetnut do brtve sušilice.

 **Donji filter očistite kad se upali odgovarajući indikator (vidi slike C).**

NAPOMENA: ipak preporučujemo da očistite ovaj filter nakon svakog ciklusa kako biste optimizirali učinkovitost sušilice.

Uklanjanje donjeg filtera:

- C1. Otvorite donji pokrov: Uхватite ručicu i izvadite filter.
- C2. Otvorite stražnju stijenku filtra i uklonite eventualne dlačice s unutarnje površine mrežice.
- C3/C4. Svakog mjeseca provjerite donju komoru filtra. Ako vidite zaostale dlačice nakupljene na metalnim rebrima, očistite ih usisavačem, s mlaznicom s četkom.

Ključno je da se to radi u okomitim pokretima, jer biste sastavni dio mogli uništiti ako ga pokušate očistiti u vodoravnom smjeru. Izbjegavajte izravan rukom dodirivati rebra – opasnost od posjekotina.

C5. Zatvorite stražnju stranu filtra i vratite je pazeći da se savršeno uklapa na mjesto, a zatim spustite ručicu filtra.

C6. Zatvorite donji pokrov.

Uvjerite se da je dovod zraka slobodan.

Filtari su vrlo bitne komponente sušenja. Njihova funkcija je skupljanje dlačica koje se stvaraju tijekom sušenja. U slučaju začepljenja filtera, protok zraka u unutrašnjosti sušilice se ozbiljno ugrožava: vrijeme sušenja se produžuje, povećava se potrošnja energije i može doći do pojave oštećenja na

sušilici. Ako se ovi postupci neispravno vrše, sušilica se možda neće pokrenuti.

NAPOMENA: nakon čišćenja filtera odgovarajući indikator ostaje uključen: to je uobičajeno i isključit će se kad započnete novi ciklus sušenja.



Čišćenje sušilice

- Vanjske metalna, plastične i gumene dijelove možete čistiti vlažnom krpom.
- Prednju rešetku za zrak redovito čistite (svakih 6 mjeseci) usisavačem da biste uklonili sve mucice, dlačice ili nakupljenu prašinu. Osim toga, sve nakupine mucica iz područja filtera svako malo uklonite usisavačem.
- Nemojte upotrebljavati benzin ili otapala.

PRIJEVOZ I RUKOVANJE

Sušilicu nikada nemojte podizati tako da je držite s gornje strane.

1. Iskopčajte sušilicu.
2. Spremnik vode potpuno ispraznite.
3. Provjerite jesu li vrata i spremnik vode ispravno zatvoreni.
4. Ako je odvodno crijevo spojeno na vaš sustav odvoda, ponovno učvrstite odvodno crijevo na stražnjem dijelu sušilice (pogledajte Vodič za postavljanje).

Potrošnja energije			
Isključeni režim (Po) - Watt			0.42
Uključeni režim (Pl) - Watt			2.00
Programi	Kg	kWh	Minute
Eko* 	8	1.95	194
Eko 	4	1.06	135
Sintetika	4	0.73	95

* Referentni program za oznaku s energetske podacima; ovaj program primjeren je za sušenje uobičajenog mokrog pamučnog rublja i to je najučinkovitiji program s obzirom na potrošnju energije za sušenje mokrog pamučnog rublja. (Konfiguracija standard/početno predefinjirana).

OPIS PROIZVODA

1. Spremnik vode
2. Dovod zraka
3. Donji filter
4. Filtar vrata

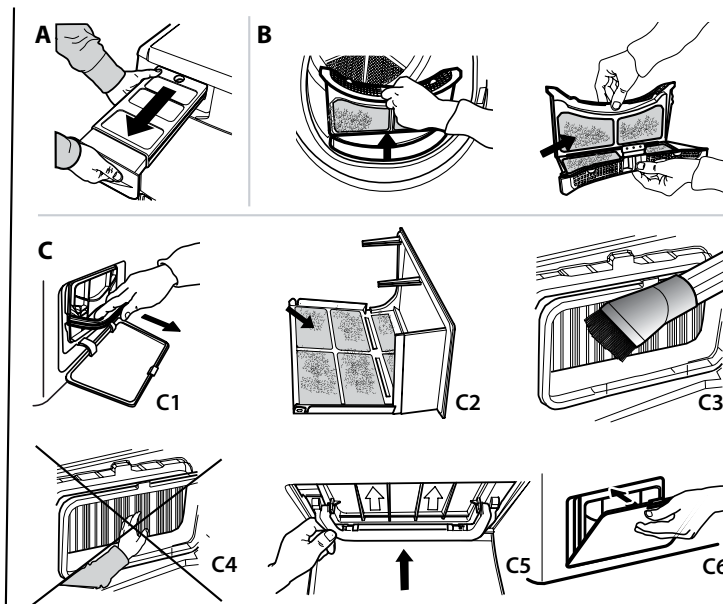
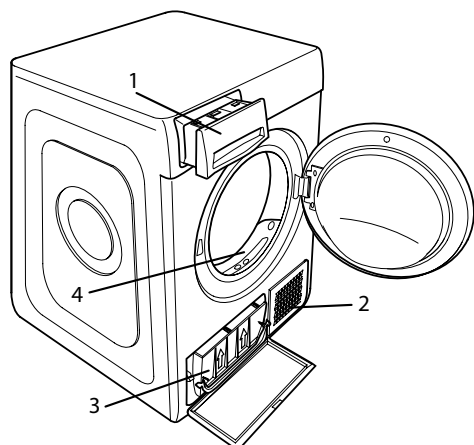

U slučaju neispravnosti, prije nego što se obratite servisu, provjerite sljedeću tabelu. Neispravnosti su često male i mogu se riješiti za nekoliko minuta.

Neispravnost	Mogući uzrok	Rješenje
Vrijeme sušenja je jako dugo.	Nije izvršeno odgovarajuće održavanje.	Pogledajte odjeljak Čišćenje i održavanje i izvršite opisane postupke.
	Odjeća je previše mokra.	Izvršite ciklus pranja s većim brojem okretaja centrifuge kako bi se uklonila što veća količina vode.
	Temperatura u prostoriji.	Vrijeme sušenja može biti duže ako je temperatura u prostoriji izvan raspona od 14 °C do 30 °C.
	Postavljeni program, vrijeme i/ili razina sušenja ne odgovaraju vrsti ili količini rublja unesenog u sušilicu.	Pogledajte odjeljak Programi i opcije kako biste pronašli program i opcije koji najbolje odgovaraju vrsti punjenja.
Sušilica se ne uključuje.	Sušilica je možda previše napunjena.	Pogledajte odjeljak Programi kako biste provjerili maksimalnu napunjenost za svaki program.
	Gumb "Uključivanje/Isključivanje" nije pritisnut.	Pritisnite gumb "Uključivanje/Isključivanje".
	Utikač nije ukopčan u električnu utičnicu.	Ukopčajte utikač u električnu utičnicu.
	Električna utičnica je u kvaru.	Probajte priključiti neki drugi kućanski aparat u istu utičnicu. Ne koristite električne uređaje za povezivanje na utičnicu kao što su adapteri ili produžni kabeli.
Sušilica se ne pokreće.	Došlo je do prekida električne struje.	Pričekajte da se ponovno uspostavi napajanje i, prema potrebi ponovno uključite osigurač.
	Vrata nisu pravilno zatvorena.	Zatvorite vrata.
	Postavljena je odgoda pokretanja ciklusa.	Na strojevima s ovom funkcijom: sačekajte kraj postavljenog odgoda ili isključite stroj kako biste ga resetirali. Pogledajte odjeljak Opcije.
	Nije pritisnut gumb Start/Pauza za pokretanje programa.	Pritisnite gumb Start/Pauza.
Rublje je potpuno mokro na kraju ciklusa.	Na strojevima opremljenima funkcijom Zaključane tipke, postoji ova opcija.	Pogledajte odjeljak Opcije. Ako je odabrano Zaključavanje tipki, onemogućite ga. Isključivanje stroja ne onemogućuje tu opciju.
	Malo punjenje.	Automatski program nije osjetio traženu završnu vlagu te će sušilica završiti program i zaustaviti se. Ako se to dogodi, samo odaberite dodatno kratko sušenje ili odaberite opciju extra dry (ekstra suho), ako je dostupna.
	Veliko punjenje ili teže tkanine.	Razina suhoće se može preinačiti na određenu željenu suhoću. Ekstra suho se preporuča za odjeću koja je spremna za nošenje.
	Ciklus sušenja je pauziran, a zatim nije ponovno aktiviran unutar 15 minuta, pa je došlo do isključenja stroja.	Ciklus sušenja mora se još jednom postaviti i ponovno pokrenuti.
	Možda je došlo do nestanka struje pa je došlo do isključenja stroja.	Ciklus sušenja mora se još jednom postaviti i ponovno pokrenuti.
Upaljeni ili trepćući indikatori		
Spremnik vode	Spremnik vode je pun.	Ispraznite spremnik vode. Pogledajte odjeljak Čišćenje i održavanje.
Filtar vrata	Neispravnost u protoku zraka potrebnog za rad stroja.	Očistite filtari vrata i provjerite je li dovod zraka slobodan. Ako se ovi postupci neispravno vrše, može doći do oštećenja sušilice. Pogledajte odjeljak Čišćenje i održavanje.
Donji filtari*	Potrebno je očistiti donji filtari.	Izvršiti čišćenje donjeg filtra. Pogledajte odjeljak Čišćenje i održavanje.
Prisutnost simbola francuskog ključa označava neispravnost.	Senzori stroja otkrili su neku neispravnost.	Isključite sušilicu i iskopčajte je iz električne mreže. Odmah otvorite vrata i izvadite rublje, kako bi toplina izašla. Sačekajte otprilike 15 minuta. Priključite sušilicu na električnu mrežu, napunite je rubljem i ponovno pokrenite ciklus sušenja. Ako se problem ne riješi, obratite se servisu i navedite slova i brojeve koji trepere na zaslonu. Na primjer F3 i E2.

*Napomena: neki modeli imaju funkciju samočišćenja; nisu opremljeni donjim filtrom, pogledajte odjeljak Čišćenje i održavanje.

Pravila, standardne dokumente, naručivanje rezervnih dijelova i dodatne informacije o proizvodu možete pronaći tako:

- Koristeći QR kod na Vašem uređaju
- Posjetite naše web.mjesto docs.whirlpool.eu/docs i parts-selfservice.europeanappliances.com
- Možete i **kontaktirati naš postprodajni servis** (broj telefona potražite u knjižici jamstva). Kada se obraćate našem postprodajnom servisu navedite kodove navedene na identifikacijskoj pločici proizvoda.

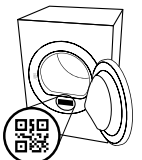



KÖSZÖNJÜK, HOGY A WHIRLPOOL TERMÉKÉT VÁLASZTotta!
Ahhoz, hogy átfogóbb támogatásban részesüljön, kérjük, regisztrálja készülékét a www.whirlpool.eu/register oldalon



A készülék használata előtt olvassa el figyelmesen a Biztonsági útmutatót!



A RÉSZLETESEBB INFORMÁCIÓKÉRT KÉRJÜK, SZKENNELJE BE A KÉSZÜLÉKÉN TALÁLHATÓ QR KÓDOT.



KEZELŐPANEL

- 1 Be-Ki gomb (hosszan történő megnyomásakor: nullázás)
- 2 Programok gomb
- 3 Start/Szünet

Opciók gombok*

- 4 Szárítási szint
- 5 Késleltetett elindítás
- 6 Szárítás ideje
- 7 Progr. vége
- 8 Gyorsprogram (hosszan történő megnyomásakor: Gombok lezárása)
- 9 FreshCare+ (hosszan történő megnyomásakor: Némítás)

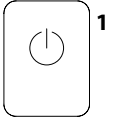
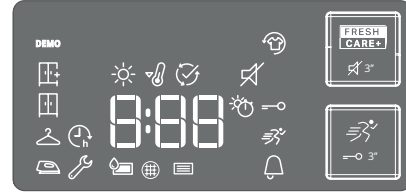
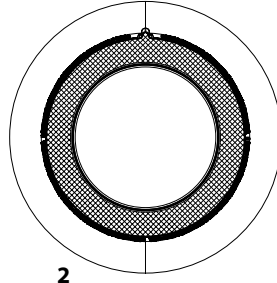

9

8



3



4



5



6



7

*Megjegyzés: néhány modellen az ikonok helyett az adatok teljesen ki vannak írva.

KIJELZÉSEK

Szárítási szint: Vasalásszáraz - Vállfeszítészárás - Szekrényszárás - Extra száraz

A program fázisa: Szárítás - Hűtés - Program vége

A tartály ürítéséhez - **Tisztítsa meg az ajtószűrőt** - **Tisztítsa meg az alsó szűrőt**

Olvassa el a Problémák és elhárításuk szakaszt: **üzemzavar:** Hívjon szervizt

AZ ELSŐ HASZNÁLAT

Ellenőrizze hogy a víztartály megfelelően van-e behelyezve. Ellenőrizze hogy a szárítógép hátulján lévő leeresztő tömlő megfelelően van-e rögzítve a szárító víztartályához vagy a szennyvízelvezető rendszerhez.

A megfelelő működés érdekében a szárítógép egy olyan szobában kell felszerelni, ahol a hőmérséklettartomány 5 °C és 35 °C között van.

A szárítógép használata előtt győződjön meg róla, hogy függőleges helyzetben maradt-e legalább 6 órán át.

MINDENNAPI HASZNÁLAT

A készülék KIVÁLÓ működéséhez szükséges műveletek:

- ne felejtse el az egyes szárítási ciklusok után kiüríteni a víztartályt.

- ne felejtse el az egyes szárítási ciklusok után megtisztítani a szűrőket.

Lásd a Kezelés és karbantartás c. részt.

1. Csatlakoztassa a szárítót az elektromos aljzatba.
2. Nyissa ki az ajtót és rakja be a ruhákat; mindig olvassa el a ruhák címkéjén található utasításokat, illetve a programokra vonatkozó részben a maximális terhelést. Úrítse ki a zsebeket! Ügyeljen arra, hogy a ruhák ne akadjanak el az ajtó és/vagy az ajtó szűrője között. Ne rakjon be olyan darabokat, amelyekből még csepeg a víz. Ne szárítson nagy, terjedelmes darabokat. Az optimális szárítási eredmény elérése érdekében a ruhadarabokat egyesével kell betenni.
3. Zárja be az ajtót.
4. Nyomja meg a "BE/KI" gombot.
5. Válassza ki a betöltött ruha típusához legmegfelelőbb programot.
6. Válassza ki az opciókat, ha szükséges.
7. Nyomja meg a "Start/Szünet" gombot a szárítás megkezdéséhez.
8. A szárítóprogram végén egy hangjelzés szólal meg. A ciklus végén a vezérlőpanelen egy visszajelző világít. Kapcsolja ki a gépet a "BE/KI" gombot megnyomásával, nyissa ki az ajtót és azonnal vegye ki a ruhákat a gépből, hogy megakadályozza a gyűrődések kialakulását.

Ha a gépet manuálisan nem kapcsolja ki, a ciklus befejezését követően a gép kb. negyed óra elteltével automatikusan kikapcsol, hogy energiát takarítson meg.

Vegye figyelembe, hogy egyes modellek egy utolsó, hideg szárítási ciklust végeznek, ezért előfordulhat, hogy a ruhákat nem érzi forróknak.

Áramszünet esetén a ciklus újraindításához meg kell nyomni a "Start/Szünet" gombot.

Ajtónyitás a program közben

A szárítógép ajtaja a ciklus során bármikor kinyitható, hogy ellenőrizze a folyamatot és kivegye a már megszáradt ruhadarabokat.

Mivel azonban az ajtó kinyitása meghosszabbíthatja a szárítási időt, az idő- és energiatakarékosság érdekében ajánlott az ajtót a ciklus teljes időtartama alatt zárva tartani.

Az ajtó bezárását követően 15 percen belül nyomja meg a „Start/Szünet” gombot, hogy folytassa a programot.

KEZELÉSI CÍMKÉK

Ellenőrizze a ruhadarabok címkéit, különösen akkor, ha ez az első alkalom, hogy a szárítógépben kívánja őket szárítani. Az alábbiakban a leggyakoribb szimbólumok vannak felsorolva:

- Szárítógépben szárítható.
- Szárítógépben nem szárítható.
- Magas hőmérsékleten való szárítás.
- Alacsony hőmérsékleten való szárítás.



PROGRAMOK

Ezeknek a programoknak az időtartama a terhelés mértékétől, a mosógépben használt centrifuga sebességétől és a többi kiválasztott opciótól függ.

A programidőt jelző modellekben a kezelőpanel jelenik meg. A fennmaradó idő állandóan ellenőrzés alatt van a szárító program alatt a legjobb becsült idő megjelenítéséhez. Használható opció - Ha az automatikus ciklusok töltetei konzisztensen nedvesebbek vagy szárazabbak mint szeretné, növelje vagy csökkentse a Szárazság szintjét az adott opcióval.

Eco **Max töltő súly***

Normál pamutprogram normál nedvességtartalmú pamut ruhanemű szárításához. Energiafogyasztás szempontjából ez a leghatékonyabb program a pamut ruhanemű szárításához. Az energiacímken szereplő értékek erre a programra vonatkoznak.

MEGJEGYZÉS: Az optimális energiahatékonyság érdekében ez a ciklus alapértelmezés szerint a „Szekrényszárász” szintre van beállítva. A magasabb szárítás érdekében javasoljuk a Pamut ciklus használatát.

Pamut **Max töltő súly***

Mindenfajta pamut szárítására alkalmas program, mely után a ruhák elpakolhatók.

Vegyes **kg 4**

Ez a program ideális a pamut és szintetikus ruhák közös szárítására.

Ágynemű **Max töltő súly***

Pamut ágynemű szárításához.

Paplan

Nagy méretű ruhák szárításához, mint pl. egy egész paplan.

Ing **kg 3**

Ez a program pamut vagy kevert pamut/szintetikus ruhákhoz való.

Farmer **kg 3**

Pamut farmerruházat és vastag, farmerszerű anyagból készült ruhadarabok, pl. nadrágok és dzsekik szárításához.

Vasaláskönyvités

Ez a ciklus fellazítja a szálakat, így megkönnyíti a vasalást és a hajtogatást. Megfelelő kisebb mennyiségű nedves vagy száraz, pamutból, illetve pamutkeverékből készült ruhához. Ne használja nedves ruhadarabokkal.

Frissítő

Rövid program, amely a szövetek felfrissítésére való, a szöveten átfúj friss levegőnek köszönhetően. Még nedves ruhákat ne használjon.

Bármilyen mennyiséggel jól működik, de kisebb mennyiségeken hatékonyabb. A program körülbelül 20 percig tart.

Gyorsprogram 30' **kg 0.5**

Ideális nagy sebességgel a mosógépben centrifugázott pamut ruhák szárítására.

Sportruha **kg 4**

Szintetikus anyagból vagy pamutból készült sportruházat szárításához.

Selyem **kg 0.5**

Selyem ruhanemű kímélő szárítása.

Gyapjú **kg 1**

Gyapjú ruhák szárításához. Szárítás előtt fordítsa ki a ruhákat. Hagyja a ruhákat természetesen száradni, ha a szélük még nedves.

Kímélőprogram **kg 2**

Kímélő szárítást igénylő, kényes ruhanemű szárításához.

Műszál **kg 4**

Műszál anyagokból készült ruhanemű szárításához.

OPCIÓK

Ezek a gombok lehetővé teszik a kiválasztott program igény szerinti testre szabását.

Nem minden opció érhető el minden programhoz. Előfordulhat, hogy egyes opciók nem kompatibilisek a korábban már beállított lehetőségekkel; ha mégis kiválasztja, egy figyelmeztető hangjelzés szólal meg és/vagy a visszajelző lámpák villognak. Ha az adott opció elérhető, az opcióhoz tartozó visszajelző lámpa tovább világít. A program megőrizhet korábbi szárítási ciklusok során kiválasztott opciókat.

Szárítási szint

a vonatkozó gombot nyomja meg többször, a ruhán a különböző nedvességi szint eléréséhez. Egy kijelzés mutatja, hogy melyik szintet választotta ki.

 **Vasalásszárász:** nagyon kényes ruhák szárítása. A ruhadarabok sokkal könnyebben vasalhatók közvetlenül a szárítási ciklust követően.

 **Vállfeszítési:** érzékeny ruhákhoz; felakaszthatók.

 **Szekrényszárász:** a ruhákat összehajthatja és berakhatja a szekrénybe.

 **Extra szárász:** ezeket a ruhákat a program végén hordhatja is.

Szárítás ideje

Ezzel az opcióval kiválaszthatja a szárítás idejét. Nyomja meg többször a vonatkozó gombot, hogy beállíthassa a szárítás kívánt idejét. A vezérlőpanel egyik kijelzése jelzi azt az időt, amelyet szeretne kiválasztani.

Késleltetett elindítás

Ezzel az opcióval késést állíthat be a program kezdetéhez képest.

Többször nyomja meg a vonatkozó gombot, amíg eléri a kívánt késleltetett bekapcsolási időt. Miután kiválasztotta a maximális időt, a gomb további nyomásával visszaállítja az opciót. A vezérlőpanel egyik kijelzése jelzi azt az időt, amelyet szeretne kiválasztani. Miután megnyomta a start/szünet gombot: a gép jelzi a ciklus elindításáig fennmaradó időt. Ajtónyitáskor, vagy bezáráskor nyomja meg a Start/Szünet gombot.

Gyorsprogram

Gyorsabb szárítást tesz lehetővé.

FreshCare+

Ha a szárítási ciklus befejezését követően a ruhadarabok a dobben maradnak, baktériumok szaporodhatnak el. Ez az opció ezt segít megelőzni a hőmérséklet szabályozásával, illetve a dob forgatásával. Ez a ciklus befejezését követően akár 6 óra hosszan is történhet. Ez a beállítás az előző ciklusból a berendezés memóriájában maradhat. Ha a Késleltetett indítás opcióval együtt használja, akkor ebben a fázisban a dob időszakos forgatásával a gyűrődésgátló kezelés is biztosítható.

Gombok lezárása

Ezzel az opcióval a gép összes vezérlését lezárja, kivéve a "Be/Ki" gombot.

Bekapcsolt gépnél:

- az opció bekapcsolásához tartsa nyomva a gombot, amíg a gép jelzi, hogy az opció be van kapcsolva.
- az opció kikapcsolásához tartsa nyomva a gombot, amíg a gép jelzi, hogy az opció ki van kapcsolva.

Ha az előző szárításban kiválasztja ezt az opciót, akkor a memóriában marad.

Progr. Vége

Ezzel az opcióval a program végén akusztikus jelzést hallhat. Akkor kapcsolja be, ha nem biztos benne, hogy a program végén hallja a normális hangot. Ha kiválasztja ezt az opciót, akkor az előzőleg elmentett szárítás a memóriában marad.

Némítás

Ezzel az opcióval kikapcsolhatja a vezérlőpanel akusztikus jelzéseit. A hibás működés riasztásai aktívak maradnak:

- az opcióhoz tartsa lenyomva a gombot, amíg a hozzátartozó kijelzés bekapcsol.
- az opció kikapcsolásához tartsa lenyomva a gombot, amíg a hozzátartozó kijelzés kikapcsol.

***MAX TÖLTŐSÚLY 8 Kg (Száraz töltet)**

TISZTÍTÁS ÉS KARBANTARTÁS

FIGYELMEZTETÉS: a tisztítás és karbantartás során húzza ki a szárítógépet.

A vízgyűjtő tartályt minden program után ürítse ki (lásd az A ábrát).

Estrarre il contenitore dall'asciugatrice e svuotarlo in un Húzza ki a szárító tartóját és ürítse ki egy mosdókagylóba vagy másik megfelelő ürítőbe, majd tegye helyre. Ne használja a szárítót, mielőtt a tálcát nem tette helyre.

A szűrők tisztítása

Vegye ki a szűrőket, és tisztítsa meg őket úgy, hogy kézzel vagy ruhával vagy porszívóval távolítsa el a szöszöket a felületükről, majd helyezze vissza a helyükre. A szöszet nem szabad mosás útján a lefolyóba engedni, hanem a szemetes kosárba kell dobni annak érdekében, hogy elkerülhető legyen a mikroműanyagok terjedése a szennyvízrendszerben.

Ne használja a szárítót, mielőtt a szűrőt nem tette helyre.

Az ajtónál lévő szűrő tisztítása minden ciklus után (lásd a B ábrát).

Az ajtónál lévő szűrő eltávolítása:

1. Nyissa ki az ajtót és távolítsa el a szűrőt felfelé.
2. Nyissa ki a szűrőt és tisztítsa meg minden részét a szöszöktől. Tegye helyre; ellenőrizze, hogy a szűrő teljesen be legyen dugva az ajtó tömítése mellett.

Az alsó szűrő tisztítása a mindenkori kijelzés bekapcsolása után (lásd a C ábrát).

Megjegyzés: mindenesetre ezt a szűrőt minden használat után tisztítsa meg, hogy a szárítás teljesítménye jobb legyen.

Az alsó szűrő eltávolítása:

C1. Nyissa ki az alsó fedelet; Fogja meg a fogantyút, és vegye ki a szűrőt.

C2. Nyissa ki a szűrő hátsó falát és távolítsa el az esetleges szöszmaradványokat a háló belső felületéről.

C3/C4. Havonta ellenőrizze az alsó szűrőházat. Ha a fémbordákon felhalmozódott szöszmaradványokat lát, tisztítsa meg porszívó kefésszívófejjel.

Nagyon fontos, hogy függőleges mozdulatokat végezzen, mert tönkretelheti az alkatrészt, ha vízszintes irányban próbálja meg tisztítani. Kerülje a kéz közvetlen érintkezését a bordákkal, nehogy megvágja magát.

C5. Csukja vissza a szűrő hátsó oldalát, majd helyezze vissza a szűrőt. Ellenőrizze, hogy megfelelően a helyére illesztette-e, majd hajtsa le a szűrő fogantyúját.

C6. Zárja ki az alsó fedelet.

Ellenőrizze, hogy a légbeszívó rács szabad legyen.

A szűrők a szárító alapvetően fontos részei. A szárítás közben képződött szöszök összegyűjtésében segítenek. Ha

a szűrők eldugulnak, akkor a szárítóban lévő levegőáramlat elromlik: a szárítási idő meghosszabbodik, több energiát fogyaszt és a szárító is elromolhat. Ha ezeket a folyamatokat nem végzi el helyesen, akkor a szárító esetleg nem indul el.

Megjegyzés: a szűrők tisztítása után a megfelelő jelzőfény világít; ez normális jelenség, és új szárítási ciklus indításakor a jelzőfény kialszik.

A szárítógép tisztítása

- A külső fém, műanyag és gumi alkatrészek egy nedves ruhával megtisztíthatók.
- Rendszeres időközönként tisztítsa meg porszívóval a levegő bemeneti rácsát (minden 6 hónapban), hogy eltávolíthassa a szöszöket vagy a felhalmozódott port. Ezen felül távolítson el minden lerakódást a szűrők területéről, amelyhez rendszeresen használjon porszívót.
- Ne használjon oldószereket vagy súroló hatású szert.

SZÁLLÍTÁS ÉS MOZGATÁS

Soha ne emelje fel a szárítót úgy, hogy a tetejét fogja.

1. Húzza ki a szárító csatlakozódugóját.
2. Távolítsa el az összes vizet a tartályból.
3. Ellenőrizze, hogy a gép ajtaja és a víztartály megfelelően be van-e zárva.
4. Ha a leeresztő tömlő közvetlenül a szennyvízhálózatra csatlakozik, kösse rá a tömlő végét ismét a szárítógép hátuljára (lásd Üzembe helyezési útmutató)

Áramfogyasztás			
Kikapcsolt üzemmód esetén (Po) - Watt	0.42		
Bekapcsolva hagyott üzemmód esetén (PI) - Watt	2.00		
Programok	Kg	kWh	Perc
Eco* □	8	1.95	194
Eco □	4	1.06	135
Műszál	4	0.73	95
* Referenciaprogram az energia-adatokhoz; ez a program általános nedves pamut ruhaneműk szárítására alkalmas, és erre a célra az energiafogyasztás szempontjából a leghatékonyabb. (Normál/kezdő alapbeállítás).			

A TERMÉK BEMUTATÁSA

1. Tartály
2. Légbeszívó rács
3. Alsó szűrő
4. Ajtónál lévő szűrő

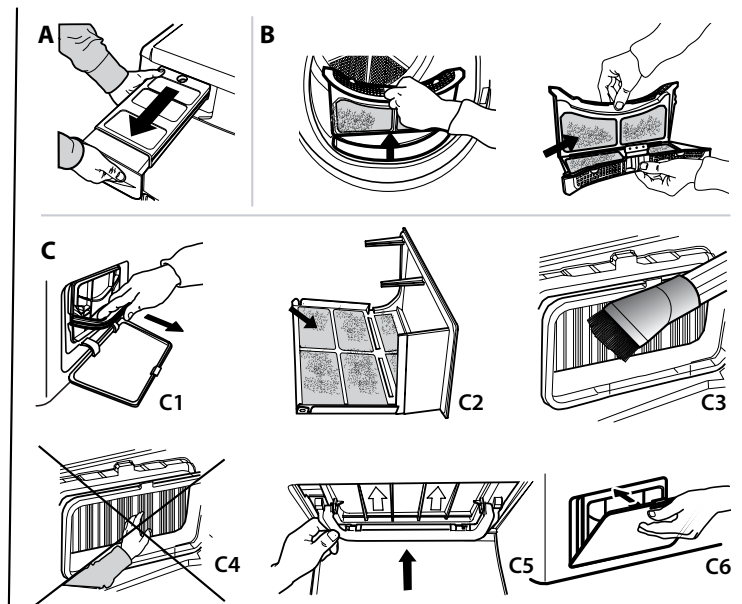
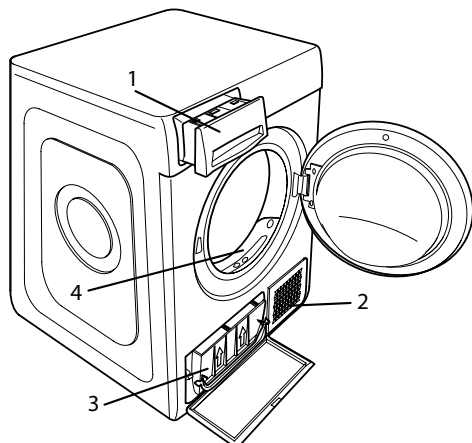

Hibás működés esetén először keresse fel az ügyfélszolgálatot, ellenőrizze az alábbi táblázatot. Az üzemzavarok gyakran egyszerűek és néhány perc alatt elháríthatók.

Meghibásodás	Lehetséges ok	Megoldás
A szárítás hosszú ideig tart.	Nem végzett megfelelő karbantartást.	Olvasa el a Tisztítás és karbantartás szakaszt és végezze el a leírt folyamatokat.
	A ruhák túl nedvesek.	Hajtson végre gyorsabb centrifugás mosóprogramot, hogy a lehető legtöbb vizet eltávolítsa.
	Szobahőmérséklet.	A szárítás ideje hosszabb lehet, ha a szoba hőmérséklete a 14–30 °C-os tartományon kívül esik.
	A beállított program, idő és/vagy szárítási szint nem felel meg a szárítóba tett típushoz és ruhamennyiséghez.	Olvasa el a programok és opciók szakaszt, hogy megtalálja a ruhatípushoz legmegfelelőbb programot és opciókat.
	A szárító túl lehet terhelve.	Olvasa el a programok szakaszt és ellenőrizze minden egyes program maximális ruhamennyiségét.
A szárító nem kapcsol be.	A Be/Ki gombot nem nyomta meg.	Nyomja meg a Be/Ki gombot.
	A dugót nem dugta be a csatlakozóaljzatba.	Dugja be a dugót az aljzatba.
	A csatlakozóaljzat hibás.	Próbáljon meg másik készüléket csatlakoztatni az aljzathoz. Ne használjon csatlakozó elektromos berendezéseket adapterként vagy hosszabbítóként.
	Az elektromos áram megszűnt.	Várjon, amíg helyreáll az áramellátást, majd kapcsolja fel a biztosítékot, ha szükséges.
A szárítógép nem indul be.	Az ajtó nincs megfelelően bezárva.	Zárja be az ajtót.
	Késleltetést állított be a program elindításához.	Ilyen funkcióval felszerelt gépeknél: várja meg a beállított késlekedés végét és kapcsolja ki a gépet, majd állítsa vissza. Olvasa el az Opciók szakaszt.
	Nem nyomta meg a Start/Szünet gombot a program elindításához.	Nyomja meg a Start/Szünet gombot.
	Gombzárral felszerelt gépeknél van ilyen opció.	Lásd az Opciók c. részt. Ha a Zárás opció kiválasztásra kerül, oldja fel. A gép kikapcsolása nem oldja fel ezt az opciót.
A ruhák nedvesek a ciklus végén.	Kis terhelés.	Az automatikus program nem érzékelte a kívánt végső nedvességet, a szárító befejezi a programot és leáll. Ha ez megtörténik, egyszerűen válasszon további rövid szárítási időszakot, vagy válassza az extra szárítási opciót, ha van ilyen.
	Nagyobb töltet vagy nehezebb szövet.	A szárazság szintje a kívánt szárazságra módosítható. Az „Extra száraz” opció az azonnal viselni kívánt darabokhoz javasolt.
	A szárítási ciklus szünetelt, majd 15 percen belül nem aktiválták újra, ami a gép leállítását okozta.	A szárítási ciklust még egyszer be kell állítani és újra kell indítani.
	Áramkimaradás történt, ami a gép leállítását okozta.	A szárítási ciklust még egyszer be kell állítani és újra kell indítani.

Bekapcsolt és villogó kijelzések

Tartály	A tartály tele van.	Ürítse ki a tartályt. Olvasa el a Tisztítás és karbantartás szakaszt.
Ajtónál lévő szűrő	A gép működéséhez szükséges levegőáramlás üzemzavara.	Tisztítsa meg az ajtónál lévő szűrőt és ellenőrizze, hogy a légbeszívó rács szabad. Ha ezeket a folyamatokat nem végzi el helyesen, akkor a szárító esetleg sérült. Olvasa el a Tisztítás és karbantartás szakaszt.
Alsó szűrő*	Az alsó szűrőt meg kell tisztítani.	Tisztítsa meg az alsó szűrőt. Olvasa el a Tisztítás és karbantartás szakaszt.
A villáskulcs szimbólum üzemzavart jelez.	A gépezékelők üzemzavart észleltek.	Kapcsolja ki a szárítógépet és válassza le az elektromos hálózatról. Gyorsan nyissa ki az ajtót és vegye ki a ruhákat, hogy a hő felszívódhasson. Várjon mintegy 15 percet. Ismét csatlakoztassa a szárítót az elektromos hálózathoz, töltsen fel az elemeket és indítsa újra a szárítóprogramot. Ha a probléma nem szűnik meg, akkor keresse fel az Ügyfélszolgálatot és adja meg a kijelzőn villogó betűket és számokat. Például F3 vagy F2.

*Megjegyzés: néhány modell öntisztító; nincs bennük alsó szűrő, ekkor olvassa el a Tisztítás és karbantartás szakaszt.

A szabályzatok, a szabványos dokumentáció, a tartalékalkatrészek rendelése és a termékkel kapcsolatos további információk az alábbi módon érhetők el:

- A készüléken lévő QR-kód használata
- Látogasson el a docs.whirlpool.eu/docs and parts-selfservice.europeanappliances.com weboldalra
- Vagy **vegye fel a kapcsolatot a vevőszolgálattal** (a telefonszámot lásd a garanciafüzetben). Amennyiben a vevőszolgálathoz fordul, kérjük, adja meg a termék adattábláján feltüntetett kódokat.

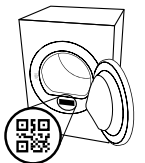



DĖKOJAME, KAD ĮSIGIJOTE WHIRLPOOL GAMINĮ.
Kad galėtumėte tinkamai pasinaudoti pagalba, užregistruokite gaminį svetainėje www.whirlpool.eu/register



Prieš naudodamiesi prietaisu atidžiai perskaitykite saugos instrukcijas.



JEI REIKIA DAUGIAU IŠSAMIOS INFORMACIJOS, NUSKAITYKITE ANT PRIETAISO PATEIKTĄ QR KODĄ.

VALDYMO SKYDELIS

- 1 Įjungta / Išjungta (ilgiau palaikius – nustatymas iš naujo)
- 2 Programų rankena
- 3 Paleidimas / Pristabdymas

Parinkčių mygtukai*

- 4 Džiovinimo lygis
- 5 Starto atidėjimas
- 6 Džiovinimo laikas
- 7 Ciklo pabaiga
- 8 Spartusis plovimas (jei ilgiau spaudžiamas Mygtukai blokuoti)
- 9 FreshCare+ (jei ilgiau spaudžiamas Nutildyti)

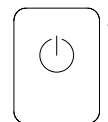
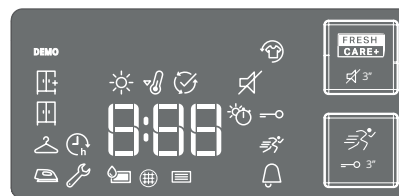
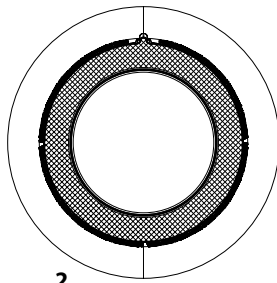

*Pastaba: kai kuriuose modeliuose vietoj piktogramų gali būti pateikiamas užrašas.

INDIKATORIAI

Džiovinimo lygis: Lyginimui - Džiovinimas pakabinimui - Džiovin. į spintą - Ypat.džiovin. į spintą

Ciklo etapas: Džiovinimas - Vėsinimas - Ciklo pabaiga

Ištuštinkite vandens baką - Išvalykite durelių filtrą - Išvalykite apatinį filtrą

Žr. skyrių „Trikčių šalinimas“: **Gedimas:** Skambinti pagalbos tarnybai.

PIRMAS NAUDOJIMAS

Patikrinkite ar tinkamai įstatytas vandens bakas. Patikrinkite ar džiovyklės nugarėlėje esanti vandens išleidimo žarna pritvirtinta tinkamai prie džiovyklės vandens bako arba namų nutekamojo vandens sistemos. Siekiant užtikrinti tinkamą veikimą, džiovyklę reikia įrengti patalpoje, kurios temperatūros diapazonas yra nuo 5 °C iki 35°C.

Prieš naudodami savo džiovyklę, įsitinkite, kad ji bent 6 valandas buvo vertikaloje padėtyje.

KASDIENIS NAUDOJIMAS

Elkitės taip, jei norite, kad įrenginys veiktų NEPRIEKAIŠTINGAI:

- po kiekvieno džiovinimo ciklo nepamirškite ištuštinti vandens talpyklos.

- po kiekvieno džiovinimo ciklo nepamirškite išvalyti filtrą.

Žr. skyrių "Valymas ir priežiūra".

1. Prijunkite džiovyklę prie maitinimo lizdo.
2. Atidarykite dureles ir sudėkite drabužius; visada vadovaukitės instrukcijomis, pateiktomis drabužių etiketėse, ir didžiausia programos skyriuje nurodyta įkrova. Ištuštinkite kišenės. Įsitinkite, kad drabužių neprispaudėte tarp durelių ir (arba) durelių filtro. Nedėkite šlapių skalbinių, kurie varva. Nedžiovinkite didelių, labai sunkių skalbinių. Siekiant optimalaus džiovinimo rezultato, drabužius reikėtų dėti po vieną.
3. Uždarykite dureles.
4. Paspauskite "Įjungta/Išjungta" mygtuką.
5. Pagal skalbinių audinių tipą pasirinkite tinkamiausią programą.
6. Pasirinkite reikiamas parinktis (jei reikia).
7. Kad pradėtumėte džiovinimą, paspauskite "Paleidimas / Pristabdymas" mygtuką.
8. Pasibaigus džiovinimo ciklui pasigirs signalas. Indikatorius valdymo skydelyje nurodo ciklo pabaigą. Mašiną išjunkite paspausdami "Įjungimo/Išjungimo" mygtuką, atidarykite dureles ir skalbinius išimkite drabužius nedelsdami, kad jie nesusižlamžytų. Jei mašinos neišjungsite rankiniu būdu, pasibaigus ciklui maždaug po penkiolikos minučių prietaisas išsijungs automatiškai, kad būtų taupoma energija. Atminkite, kad kai kurių modelių atveju yra galutinis vėsaus džiovinimo etapas, dėl šios priežasties drabužiai gali būti nekaršti. Jei nutrūktų elektros tiekimas, ciklui tęsti reikia paspausti "Paleidimas / Pristabdymas" mygtuką.

Durelių atidarymas ciklo metu

Norint patikrinti eigą ir išimti jau sausus drabužius, džiovyklės dureles galima atidaryti bet kuriuo ciklo momentu.

Tačiau, kadangi atidarius dureles džiovinimo laikas gali pailgėti, rekomenduojama viso ciklo metu dureles laikyti uždarytas, siekiant taupyti laiką ir energiją.

Uždarę dureles, 15 minučių bėgyje paspauskite Paleidimas / Pristabdymas mygtuką, kad tęstumėte mašinos veikimą.

PRIEŽIŪROS ETIKĖTĖS

Patikrinkite drabužių etiketes, ypač tada, kai jie į džiovyklę dedami pirmą kartą. Toliau pateikiami dažniausiai pasitaikantys simboliai:

- galima dėti į džiovyklę;
- negalima džiovininti džiovyklėje;
- džiovininti aukštoje temperatūroje;
- džiovininti žemoje temperatūroje.

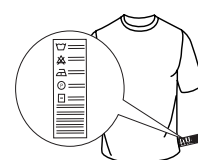

PROGRAMOS

Šių programų trukmė priklauso nuo įkrovos kiekio, audinių tipo, jūsų skalbyklėje naudojamos centrifugos tipo ir nuo kitų pasirinktų papildomų parinkčių. **Modeliuose su skydeliu ciklų trukmė rodama valdymo skydelyje.** Likęs laikas nuolat stebimas ir keičiamas džiovinimo džiovinimo ciklo metu, kad būtų galima parodyti kuo geresnį matavimą. Galima parinkti - Jei visi automatiniai ciklai drabužiai yra mažiau išdžiovinti arba labiau išdžiovinti nei jūs norėtumėte, galite padidinti arba sumažinti džiovinimo lygį pasinaudodami specialia parinktimi.



Maks. įkrova*

Eko Standartinė medvilnės programa, tinka džiovininti drėgnus medvilninius skalbinius. Efektyviausia programa pagal energijos sąnaudas, skirta džiovininti medvilninius skalbinius. Energijos klasės etiketės vertės apskaičiuotos naudojant šią programą.

PASTABA. Siekiant optimalių energijos sąnaudų, šis ciklas pagal numatytuosius nustatymus nustatytas kaip „Džiovin. į spintą“. Jei norite nust. džiovin. lygį kaip aukštesnį, rekomenduojame naudoti ciklą Medvilnė.



kg Maks. įkrova*

Medvilnė Ciklas, tinkantis visų tipų medvilnei džiovininti, tinkamas dėti į spintą.



kg 4

Mišrūs Ši programa idealiai tinka kartu džiovininti medvilninius ir sintetinius audinius.



Maks. įkrova*

Patalynė Medvilninių paklodžių džiovinimui.



Patalynė Skirta džiovininti didelio tūrio skalbinius, pavyzdžiui vieną antklodę.



kg 3

Marškinėliai Ši programa yra skirta medvilniniams arba mišraus medvilnės/sintetikos audinio marškinėms.



kg 3

Džinsai Skirta džiovininti džinsus ir atsparius medvilninius, džinsinio tipo drabužius, pavyzdžiui, kelnes ir švarkus.

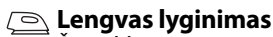

Lengvas lyginimas Šio ciklo metu suminkštinamas pluoštas, todėl lengviau lyginti ir lankstyti. Jis tinka nedidelei šlapių ar sausų medvilninių ir medvilnės mišinio audinių skalbinių įkrovai. Nenaudokite vis dar šlapiems drabužiams.



Atšviežinimas Tai trumpa programa, skirta atšviežinti audinį ir drabužius įleidžiant gaivaus oro. Nenaudokite su vis dar drėgnais drabužiais. Galima naudoti bet kokio svorio įkrovai, tačiau ji efektyvesnė, kai drabužių mažiau. Ciklas trunka maždaug 20 minučių.



Spartusis plovimas 30' Skirta džiovininti dideliu greičiu skalbimo mašinoje centrifuguotus medvilninius drabužius.



kg 4

Sportinė Sintetiniams arba mišriems medvilniniams drabužiams džiovininti.



kg 0.5

Šilkas Švelnus šilkinų drabužių džiovinimas.



kg 1

Vilna Skirta džiovininti vilnonius drabužius. Prieš džiovinant rekomenduojama drabužius išversti į išvirkščią pusę. Sunkesnius kraštus, kurie vis dar liko drėgni, palikite išdžiūti natūraliai.



kg 2

Švelni pr. Gležnų audinių skalbinių džiovinimas.



kg 4

Sintetika Sintetinių audinių skalbinių džiovinimas.

PARINKTYS

Šiais mygtukais pasirinktą programą galite pritaikyti pagal savo poreikius.

Ne visas parinktis galima rinktis su visomis programomis. Kai kurios parinktis gali būti netinkamos naudoti su jau nustatytosiomis anksčiau; jei taip, apie tai bus pranešta signalu ir (arba) mirksinčiais indikatoriais. Jei parinktį galima rinktis, parinkties indikatorius liks šviesti. Programa gali išlaikyti tam tikras ankstesnio džiovinimo ciklo metu parinktas parinktis.



Džiovinimo lygis kelis kartus paspauskite atitinkamą mygtuką, kad nustatytumėte kitokį baltinių likutinį džiovinimo lygį. Rodiklis praneša apie pasirinktą lygį.

Lyginimui: labai gležnų audiniai džiovinimas. Skalbinius lengviau išlyginsite iškart pasibaigus ciklui.

Džiovinimas pakabinimui: švelniems drabužiams skirtas lygis; jie parengti pakabinimui.

Džiovin. į spintą: baltinius galima sulankstyti ir padėti į spintą.

Ypat. džiovin. į spintą: naudojama drabužiams, kurie ciklo pabaigoje bus mūvimi.



Džiovinimo laikas Su šia parinktimi galima pasirinkti džiovinimo trukmę. Kelis kartus paspauskite atitinkamą mygtuką, kad nustatytumėte pageidaujamą džiovinimo laiką. Valdymo skydelyje indikatorius rodo pasirinktą laiką.



Starto atidėjimas Su šia parinktimi galima nustatyti delsą palyginus su ciklo pradžia. Kelis kartus paspauskite atitinkamą mygtuką, kad nustatytumėte pageidaujamą delsą. Pasiekę didžiausią galimą pasirinkti laiką ir dar kartą paspaudę mygtuką, parinktį atstatysite. Valdymo skydelyje indikatorius rodo pasirinktą laiką. Nuspaudus mygtuką "Paleidimas/Pristabdymas": įrenginys nurodo, kiek laiko liko iki ciklo įsijungimo.



Spartusis plovimas Įjungiamas spartesnis džiovinimas.



FreshCare+ Jei pasibaigus ciklui skalbinius paliksime būgne, juose gali pradėti daugintis bakterijos. Ši parinktis padeda to išvengti, nes kontroliuojama temperatūra ir švelniai sukamas būgnas. Tai tęsiama iki 6 val. nuo ciklo pabaigos. Šis nustatymas išlaikomas ankstesnio ciklo atmintyje. Jei šį nustatymą naudosite kartu su paleidimo atidėjimo funkcija, šios fazės metu periodiškai sukant būgną bus vykdoma apsauga nuo susiglamžymo.



Mygtukai blokuoti Su šia parinktimi daugiau nebus galima naudoti jokių įrenginio valdiklių, išskyrus mygtuką "Įjungta/Išjungta" Kai įrenginys įjungtas:

- norint suaktyvinti parinktį, reikia laikyti mygtuką nuspaustą tol, kol įsijungia atitinkamas indikatorius.
- norint išjungti parinktį, reikia laikyti mygtuką nuspaustą tol, kol išsijungia atitinkamas rodiklis.

Jei ši parinktis buvo pasirinkta ankstesnio džiovinimo metu, ji išlieka atmintyje.



Ciklo pabaiga Ši parinktis suaktyvina ilgą garso signalą ciklo pabaigoje. Suaktyvinkite jį, jei nesate tikri, kad ciklo pabaigoje girdite normalų garsą. Jei ši parinktis buvo pasirinkta ankstesnio džiovinimo metu, ji išlieka atmintyje.



Nutildyti Su šia parinktimi galima išjungti valdymo skydelio garso signalus. Veikimo sutrikimo įspėjamieji signalai lieka aktyvūs.

- Norint suaktyvinti parinktį, reikia laikyti mygtuką nuspaustą tol, kol įsijungia atitinkamas indikatorius.
- Norint išjungti parinktį, reikia laikyti mygtuką nuspaustą tol, kol atitinkamas indikatorius išsijungia.

***MAKS. ĮKROVA 8 Kg** (Sausas veļas ielāde)

VALYMAS IR TECHNINĖ PRIEŽIŪRA

PERSPĖJIMAS: Valydami ir atlikdami priežiūros darbus džiovyklę atjunkite nuo maitinimo.

Vandens bako ištuštinimas po kiekvieno ciklo (žr. A paveikslą).

Ištraukite indą iš džiovyklės iš išpilkite jį į kriauklę arba į kitą išleidimo indą bei vėl teisingai jį įstatykite. Nenaudokite džiovyklės, jei prieš tai neįdėsite indo.

Filtrų valymas

Išimkite filtrus ir nuvalykite juos ranka, skudurėliu arba dulkių siurbliu pašalindami nuo jų paviršių pūkelius, tada vėl įdėkite juos į vietą. Pūkai turėtų būti ne nuplaunami į kanalizaciją, o išmetami į šiukšlių dėžę, kad per nuotekų sistemą neplistų mikroplastikas.

Nenaudokite džiovyklės, jei prieš tai neįdėsite filtro.

Durų filtro valymas po kiekvieno ciklo (žr. B paveikslus).

Kaip išimti durų filtrą:

1. Atidarykite dureles ir patraukite filtrą į viršų.
2. Atidarykite filtrą ir nuo visų jo dalių nuvalykite pūkus. Vėl teisingai įstatykite; įsitikinkite, kad filtras įstatytas tinkamai ir visiškai suderintas su džiovyklės tarpikliu.

Apatinio filtro valymas įsijungus atitinkamam indikatoriumi (žr. C paveikslus).

PASTABA. Bet kokių atveju, rekomenduojama išvalyti šį filtrą po kiekvieno ciklo, kad būtų optimizuotos džiovinimo funkcijos.

Kai išimti apatinį filtrą:

- C1. Atidarykite apatinį dangtį; paimkite rankeną ir ištraukite filtrą.
- C2. Atidarykite filtro galinę sienelę ir pašalinkite bet kokius pūkus nuo vidinio tinklelio paviršiaus.

C3 / C4. Kas mėnesį patikrinkite apatinio filtro kamerą. Jeigu matote, kad ant metalinių briaunų susikaupė pūkų likučių, nuvalykite dulkių siurbliu naudodamiesi atgaliniu su šepetėliu.

Būtinai valykite vertikaliais judesiais, kadangi galite sugadinti komponentą, jeigu bandysite jį valyti horizontalia kryptimi. Venkite tiesioginio rankos sąlyčio su briaunomis – įsipjovimo pavojus.

C5. Uždarykite galinę filtro dalį ir įstatykite jį atgal patikrindami, ar jis gerai įsistatė į savo vietą, tada filtro rankeną nuleiskite žemyn.

C6. Uždarykite apatinį dangtį.

Įsitikinkite, kad oro tiekimas neužblokuotas.

Filtrai yra pagrindinės džiovinimo sudėtinės dalys. Jų funkcija – surinkti džiovinimo metu susikaupusius pūkus. Tuo atveju, jei filtrai užsikimštų, oro srautas džiovyklėje žymiai sumažėtų: džiovinimo laikas pailgėja, suvartojama daugiau energijos ir galima sugadinti džiovyklę. Jei šių veiksmų neatliksite teisingai, džiovyklė gali neįsijungti.

PASTABA. Išvalius filtrus, atitinkamas indikatorius lieka šviesi; tai yra įprasta, jis užges, kai pradėsite naują džiovinimo ciklą.

Būgninės džiovyklės valymas

- Išorėje esančios metalinės, plastikinės ir guminės detalės gali būti valomos drėgna šluoste.
- Priekines oro įsiurbimo groteles reguliariai (kas 6 mėn.) nusiurbkite siurbliu, kad pašalintumėte susikaupusius pūkus ar dulkes. Be to, dažnai nusiurbkite susikaupusius pūkus nuo filtrų srities.
- Nenaudokite skiediklių ir šveičiamųjų priemonių.

PERVEŽIMAS IR NAUDOJIMAS

Niekada nekelkite džiovyklės suėmę už viršutinės dalies krašto.

1. Atjunkite džiovyklę nuo maitinimo.
2. Visiškai ištuštinkite vandens talpyklą.
3. Patikrinkite, ar tinkamai uždarytos durelės ir vandens talpykla.
4. Jei vandens išleidimo žarna yra prijungta prie kanalizacijos sistemos, pritvirtinkite vandens išleidimo žarną džiovyklės nugarėlėje dar kartą (žr. Įrengimo vadovą).

Energijos suvartojimas			
Režimas – išjungta (Po) vatai	0.42		
Režimas – palikta įjungta (PI) vatai	2.00		
Programos	Kg	kWh	Minutės
Eko* ◀	8	1.95	194
Eko ◀	4	1.06	135
Sintetika	4	0.73	95

* Energijos vartojimo duomenų etiketėje nurodoma programa yra skirta džiovinti normalius medvilninius drabužius ir ši programa efektyviausia atsižvelgiant į medvilninių drabužių energijos sąnaudas. (Standartinė/pradinė numatytoji sąranka).

GAMINIO APRAŠYMAS

1. vandens bakas
2. Oro tiekimas
3. Apatinis filtras
4. Durų filtras

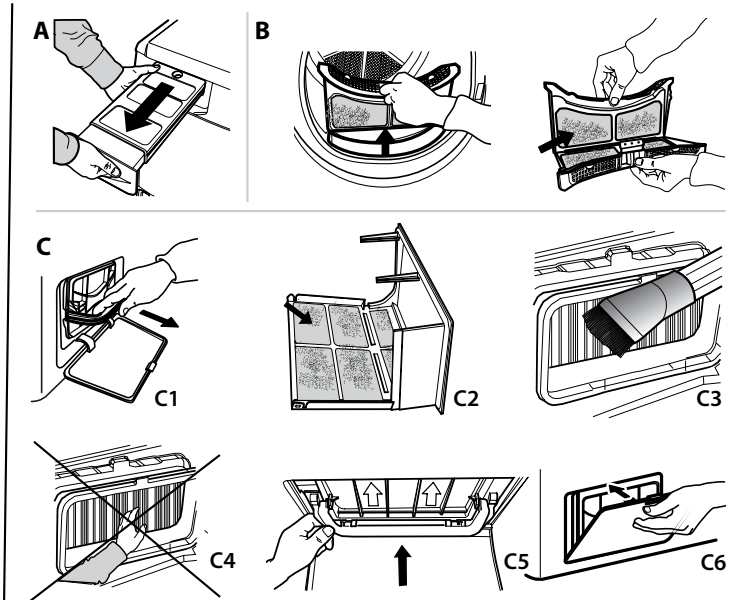
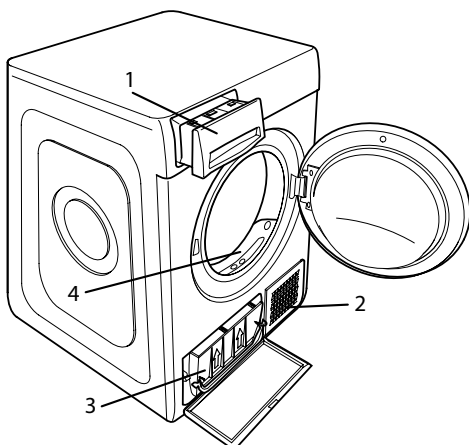

Įvykus veikimo sutrikimui, prieš kreipdamiesi į pagalbos tarnybą, peržiūrėkite toliau esančią lentelę. Sutrikimai dažnai yra nedideli ir gali būti išsprędžiami per kelias minutes.

Sutrikimas	Galima priežastis	Sprendimas
Džiovinimo trukmės labai ilgos.	Neatlikta tinkama priežiūra.	Žr. skyrių „Valymas ir techninė priežiūra“ ir atlikite aprašytus veiksmus.
	Drabužiai per daug šlapi.	Atlikite plovimo ciklą su didesnėmis centrifugavimo apsukomis, kad pašalintumėte kiek įmanoma daugiau vandens.
	Patalpos temperatūra.	Džiovinimo trukmė gali būti ilgesnė, jei patalpos temperatūra nepatenka į 14–30 °C temperatūros diapazoną.
	Nustatyta programa, džiovinimo trukmė ir (arba) lygis nėra tinkami į džiovyklę įdėtam skalbinių tipui ir kiekiui.	Žr. skyrių apie programos ir parinktys, kad rastumėte įkrovos tipui tinkamiausią programą ir parinktis.
	Džiovyklė gali būti perkrauta.	Žr. programos skyrių, kad patikrintumėte kiekvienai programai tinkamą didžiausią įkrovą.
Džiovyklė neįsijungia.	Įjungta/Išjungta mygtukas nebuvo paspaustas.	Paspauskite Įjungta/Išjungta mygtuką.
	Kištukas nėra įkištas į elektros lizdą.	Įkiškite kištuką į elektros lizdą.
	Elektros lizdas sugedęs.	Pabandykite į tą patį lizdą įkišti kitą elektros prietaisą. Nenaudokite į lizdą įkišamų elektrinių prietaisų kaip adapterių ar ilgintuvų.
	Dingo elektros srovė.	Palaukite, kol bus atnaujintas elektros tiekimas, tada prireikus vėl įjunkite saugiklį.
Džiovyklė neįsijungia.	Netinkamai uždarytos durelės.	Uždarykite dureles.
	Nustatyta ciklo įjungimo delsa.	Įrenginiuose su šia funkcija: palaukite nustatytos delsos pabaigos arba išjunkite įreginį, kad nustatytumėte iš naujo. Žr. skyrių „Parinktys“.
	Nebuvo nuspaustas mygtukas „Paleidimas / Pristabdymas“ programai įjungti.	Paspauskite mygtuką „Paleidimas / Pristabdymas“.
	Įrenginiuose su mygtukų blokavimo funkcija buvo įjungta ši parinktis.	Žr. skyrių „Parinktys“. Jei pasirinktas mygtukų užraktas, išjunkite jį. Išjungus mašiną ši parinktis nebus išjungta.
Pasibaigus ciklui drabužiai yra šlapi.	Per mažai skalbinių.	Automatinė programa nenustatė reikiamos galutinės drėgmės, todėl džiovyklė užbaigė programą ir sustojo. Tokiu atveju rekomenduojame pasirinkti papildomą trumpą džiovinimo laiką arba (jei yra) parinktį „extra dry“.
	Didelis drabužių kiekis arba sunkesni audiniai.	Džiovinimo lygis gali būti keičiamas pagal pageidaujimą sausumą. Jei drabužius ketinate dėvėti iš karto, rekomenduojame rinktis parinktį „Ypat.džio.v. spintą“.
	Džiovinimo ciklas buvo pristabdytas, o tada vėl paleistas 15 minučių bėgyje, dėl to mašina išsijungė.	Džiovinimo ciklas turi būti nustatytas dar kartą ir paleistas iš naujo.
	Galbūt nutrūko energijos tiekimas ir dėl to mašina išsijungė	Džiovinimo ciklas turi būti nustatytas dar kartą ir paleistas iš naujo.
Indikatoriai dega arba mirksi		
Vandens bakas	Vandens bakas pilnas.	Ištuštinkite vandens baką. Žr. skyrių „Valymas ir techninė priežiūra“.
Durų filtras	Įrenginiui veikti reikalingo oro srauto sutrikimas.	Išvalykite durų filtrą ir patikrinkite, ar oro tiekimas laisvai teka. Jei šie veiksmai nebus atlikti teisingai, džiovyklė galima sugadinti. Žr. skyrių „Valymas ir techninė priežiūra“.
Apatinis filtras*	Apatinį filtrą reikia išvalyti.	Išvalykite apatinį filtrą. Žr. skyrių „Valymas ir techninė priežiūra“.
Rodomas veržliarakčio simbolis reiškia sutrikimą.	Įrenginio jutikliai aptikimo sutrikimą.	Išjunkite džiovyklę ir išjunkite ją iš elektros tinklo. Iš karto atidarykite dureles ir ištraukite skalbinius, kad karštis galėtų išsisklaidyti. Palaukite maždaug 15 minučių. Vėl prijunkite džiovyklę prie elektros tinklo, įdėkite baltinius ir vėl įjunkite džiovinimo ciklą. Je problema išlieka, kreipkitės į pagalbos tarnybą ir nurodykite ekrane mirksinčias raides ir numerius. Pavyzdžiui, F3 ir E2.

*Pastaba: kai kurie modeliai turi automatinio plovimo funkciją; jei nėra apatinio filtro, žiūrėkite skyrių „Valymas ir techninė priežiūra“.

Informaciją apie įmonės politiką, standartinę dokumentaciją, informaciją apie atsarginių dalių užsakymą ir papildomą informaciją galite rasti atlikdami toliau nurodytus veiksmus:

- Naudojant QR kodą savo prietaise
- Apsilankydami mūsų tinklalapyje docs.whirlpool.eu/docs ir parts-selfservice.europeanappliances.com
- Arba **kreipdamiesi į techninės priežiūros centrą** (žr. telefono numerius garantijos lankstinuke). Kreipiantis į techninės priežiūros centrą būtina pateikti gaminio duomenų plokštelėje nurodytus kodus.

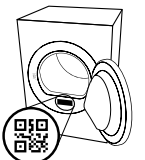



PALDIES, KA IEGĀDĀJĀTIES WHIRLPOOL IZSTRĀDĀJUMU.

Lai saņemtu pilnvērtīgu palīdzību, lūdzu, reģistrējiet savu ierīci vietnē www.whirlpool.eu/register



Pirms ierīces lietošanas rūpīgi izlasiet drošības instrukciju.



LAI SAŅEMTU SĪKĀKU INFORMĀCIJU, LŪDZAM NOSKENĒT UZ JŪSU IERĪCES ESOŠO KVADRĀTKODU.

VADĪBAS PANELIS

- 1 Iēgts/Izslēgts (ilgāk piespiežot: atiestatīšana)
- 2 Programmu pārslēgs
- 3 Palaišanas / Pauzes

Izvēlnes pogas*

- 4 Lest. Sausuma pakāpi
- 5 Atlikt startu
- 6 Žāvēšanas laiks
- 7 Cikls beidzās
- 8 Ātrais (ilgāk piespiežot: Taustiņi bloķēti)
- 9 FreshCare+ (ilgāk piespiežot: Skaņa)

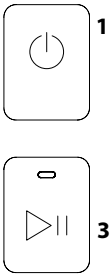
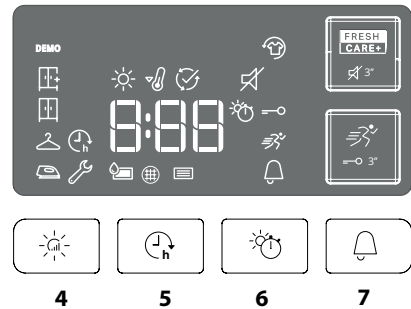
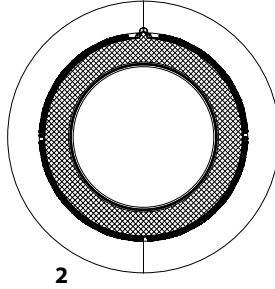

*Piezīme: uz atsevišķiem modeļiem ikonu vietā var būt atrodami uzraksti.

INDIKATORI

Iest. sausuma pakāpi: Gatavs gludināšanai - Saus - Gatavs atvilktnei - Īpaši sausa veļa

Cikla fāzes: Žāvēšana - Atdzišana - Cikla beigas

Iztukšot ūdens tvertni - **Iztīrīt durvju filtru** - **Iztīrīt apakšējo filtru**

Konsultēt sadaļu Problēmu novēršana: **Bojājums:** Ziņot par kļūmi

PIRMĀ PALAIDE

Pārliedziet vai ūdens tvertne ir ievietota pareizi.

Pārliedziet vai žāvēšanas šļūtene žāvētāja aizmugurē ir pareizi piestiprināta žāvētāja ūdens tvertnei vai jūsu mājas notekūdeņu sistēmai.

Lai nodrošinātu pareizu darbību, žāvētājs ir jāuzstāda telpā, kurā ir 5–35 °C temperatūra.

Pirms žāvētāja lietošanas pārliedziet, ka ierīce ir atradusies vertikālā stāvoklī vismaz 6 stundas.

Durvju atvēršana cikla laikā

Cikla laikā žāvētāja durvis var atvērt jebkurā laikā, lai pārbaudītu procesa norisi un izņemtu jau izžāvētos apģērbus.

Taču durvju atvēršana var pagarināt žāvēšanas laiku, tāpēc iesakām visa cikla laikā turēt durvis aizvērtas, lai taupītu laiku un enerģiju. Kad durvis ir aizvērtas, 15 minūšu laikā nospiediet pogu "Palaišanas / Pauzes", lai mašīna atsāktu darboties.

IKDIENAS LIETOŠANAS NORĀDĪJUMI

Šādi rīkojoties, jūsu iekārta darbosies VISLABĀK:

- **neizmirstiet iztukšot ūdens tvertni pēc katra žāvēšanas cikla.**

- **neizmirstiet iztīrīt filtrus pēc katra žāvēšanas cikla.**

Skatiet nodaļu "Kopšana un apkope".

1. Pievienojiet žāvētāju elektroapgādes tīkla kontaktligzdai.
2. Atveriet durvis un ielieciet apģērba gabalus; vienmēr skatiet norādījumus uz apģērba etiķetēm un maksimālo svaru, kas norādīts programmas sadaļā. Iztukšojiet kabatas. Pārliedziet, vai apģērba gabali neieķeras starp durvīm un/vai durvju filtru. Neievietojiet slapjus, pilošus apģērba gabalus. Nežāvējiet lielus, ļoti apjomīgus priekšmetus. Lai žūšana notiktu optimāli, apģērbi ir jāliek pa vienam.
3. Aizveriet durvis.
4. Nospiediet "Iēgts/Izslēgts" taustiņu.
5. Izvēlieties vispiemērotāko programmu atbilstoši ievietotajam audumu veidam.
6. Atlasiet opcijas (ja nepieciešams).
7. Nospiediet taustiņu "Palaišanas / Pauzes", lai sāktu žāvēšanu.
8. Žāvēšanas cikla beigās nopiktēs signāls. Indikators vadības panelī signalizēs par cikla pabeigšanu. Izslēdziet mašīnu, nospiežot "Ieslēgšanas/Izslēgšanas" taustiņu, atveriet durvis un nekavējoties izņemiet apģērbus, lai nepieļautu kroku veidošanos.

Ja mašīna netiek izslēgta manuāli, apmēram stundas ceturksni pēc cikla beigām ierīce izslēdzas automātiski, lai taupītu enerģiju. Ņemiet vērā, ka dažos modeļos noslēgumā notiek dzesēšana, tāpēc audums var nebūt karsts.

Elektroenerģijas padeves pārtraukuma gadījumā nepieciešams nospiegt taustiņu "Sākt/Pauze", lai atsāktu ciklu.

APĢĒRBU KOPŠANAS ETIĶETES

Pārbaudīt apģērba kopšanas etiķetes, it īpaši, ievietojot tos pirmo reizi veļas žāvētājā. Biežāk izmantotie simboli:

- drīkst žāvēt veļas žāvētājā.
- nežāvēt veļas žāvētājā.
- žāvēt augstā temperatūrā.
- žāvēt zemā temperatūrā.

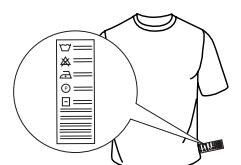

PROGRAMMAS

Programmu ilgums ir atkarīgs no slodzes lieluma, auduma veida, no Jūsu izmantotās veļas mašīnas centrifūgas apgriezienu ātruma un no papildus opciju iestatījumiem.

Modeļiem ar displeju cikla ilgums parādās uz vadības paneļa. Žāvēšanas cikla laikā atlikušais ilgums tiek nepārtraukti kontrolēts un atjaunināts, tādējādi uzrādot pēc iespējas labāko prognozi. Lietošanas iespēja — ja visa veļa automātiskajos ciklos pastāvīgi ir mazāk sausa vai sausāka, nekā vēlaties, varat palielināt vai samazināt sausuma līmeni, izmantojot konkrētu iespēju.



Eko

Maks. slodze*

Standarta kokvilnas programma ir piemērota vidēji mitras kokvilnas veļas žāvēšanai. Enerģijas patēriņa ziņā visefektīvākā programma kokvilnas veļas žāvēšanai. Enerģētikas datu etiķetē norādītās vērtības ir balstītas uz šo programmu.

PIEZĪME: Optimālai energoefektivitātei šim ciklam pēc noklusējuma ir iestatīta programma «Gatavs atvilktnei». Augstākam sausuma līmenim mēs iesakām izmantot programmu "Kokvilna".



Kokvilna

Maks. slodze*

Režims ir piemērots visa veida kokvilnas veļas žāvēšanai, gatava novietošanai skapī.

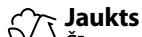

Jaukts

kg 4

Šī programma ir vispiemērotākā, lai žāvētu kopā gan kokvilnas, gan sintētisku materiālu veļu.

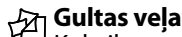

Gultas veļa

Maks. slodze*

Kokvilnas palagu žāvēšanai.



Sega

Liela apjoma veļas, piemēram vienas biezas segas, žāvēšanai.



Krekli

kg 3

Šī programma ir paredzēta kokvilnas vai kokvilnas/sintētiskas kreklu žāvēšanai.



Džinsi

kg 3

Džinsu un izturīga kokvilnas auduma apģērbus, piemēram bikses un jakas, žāvēšanai.



Viegli gludināma

Šis cikls padara šķiedras elastīgas, nodrošinot vieglāku gludināšanu un locīšanu. Piemērots nelielam apjomam mitras vai sausas kokvilnas un jauktas kokvilnas audumu. Nelietojiet slapjiem apģērba gabaliem.



Atsvaidzināšana

Ātra programma, kas paredzēta auduma šķiedru atsvaidzināšanai, pateicoties vēsa gaisa plūsmām. Neizmantojiet slapja apģērba žāvēšanai. Šo programmu var izmantot pie jebkāda apjoma slodzes, bet rezultāts būs labāks pie mazas slodzes. Cikls ilgst aptuveni 20 minūtes.



Ātrais 30'

kg 0.5

Spēcīgā centrifūgā izgrieztu kokvilnas apģērbus žāvēšanai.



Sporta apģērbs

kg 4

Sintētiskas vai jauktas kokvilnas auduma sporta apģērbus žāvēšanai.



Zīds

kg 0.5

Delikātu zīda audumu žāvēšanai.



Vilna

kg 1

Vilnas apģērbus žāvēšanai. Pirms žāvēšanas ieteicams apģērbus izgriezt uz kreiso pusi. Ja apģērba biežākās apmales vēl jo proļam šķiet mitras, tad atstāt apģērbus izžūt dabiskā veidā.



Delikāta auduma apģērbs

kg 2

Smalkveļas žāvēšanai, kam nepieciešama saudzīga apstrāde.



Sintētika

kg 4

Sintētisku materiālu veļas žāvēšanai.

OPCIJAS

Šīs taustiņi ļauj jums personalizēt atlasītās programmas atbilstoši savām vajadzībām.

Ne visas opcijas ir pieejamas visām programmām. Dažas opcijas var būt nesaderīgas ar tām, kuras iestatījāt iepriekš; ja tā ir, par to informēs skaņas signāls un/vai mirgojoši indikatori. Ja opcija ir pieejama, deģis opcijas indikators. Programma var saglabāt atsevišķas opcijas, kas atlasītas iepriekšējiem žāvēšanas cikliem.



Iest. sausuma pakāpi

Nospieš atkārtoti attiecīgo taustiņu, lai iestatītu dažādus veļas atlikušā mitruma līmeņus. Indikators uzrāda līmeņus, kas tiek izvēlēti.



Gatavs gludināšanai: ļoti saudzīga žāvēšana. Apģērbus varēs daudz vieglāk izgludināt uzreiz pēc žāvēšanas.



Sauss: līmenis, kas speciāli paredzēts delikāta apģērba žāvēšanai; veļa gatava uzkāšanai uz pakaramā.



Gatavs atvilktnei: veļa ir gatava locīšanai un ievietošanai skapī.



Īpaši sausa veļa: apģērbiem, ko paredzēts valkāt tūlīt pēc žāvēšanas cikla beigām.



Žāvēšanas laiks

Šī opcija ļauj izvēlēties žāvēšanas laika ilgumu. Vairākkārt nospieš attiecīgo taustiņu, lai iestatītu vēlamo žāvēšanas laiku. Vadības panelī esošais indikators uzrāda izvēlēto laiku.



Atlikt startu

Šī opcija paredzēta, lai iestatītu žāvētāja palaišanu pēc cikla sākuma. Vairākkārt nospieš attiecīgo taustiņu, lai izvēlētos vēlamo starta atlikšanas laiku. Pēc tam, kad ir sasniegts maksimāli paredzētais atlikšanas laiks, atkārtoti nospieš opcijas taustiņu, lai atsāktu opcijas iestatīšanu. Vadības panelī esošais indikators uzrāda izvēlēto laiku. Pēc tam, kad ir nospiesta "Sākt/Pauze" poga, iekārta uzrāda līdz starta sākumam atlikušo laiku. Durvju atvēršanas gadījumā, pēc to aizvēršanas, nepieciešams atkārtoti nospieš taustiņu "Sākt/Pauze".



Ātrais

Nodrošina ātrāku žāvēšanu.



FreshCare+

Ja veļa tiek atstāta trumulī, kad cikls ir pabeigts, tajā var savairoties baktērijas. Šī opcija palīdz to novērst, kontrolējot temperatūru un saudzīgi rotējot trumuli. Tas turpinās līdz 6 stundām pēc cikla beigām. Šis iestatījums paliks iepriekšējā cikla atmiņā. Ja tas tiek izmantots kopā ar atlikt startu, šajā posmā tiks veikta kroku novēršana ar periodisku trumuļa rotāciju.

—O Taustiņi bloķēti

Šī opcija bloķē visas iekārtas komandas, izņemot "Ieslēgšanas/Izslēgšanas" pogu.

Kad žāvētājs ir ieslēgts:

- lai aktivizētu opciju, turēt nospiestu taustiņu līdz attiecīgais indikators ieslēdzas.
- Lai deaktivizētu opciju, turēt nospiestu taustiņu līdz attiecīgais indikators izslēdzas.

Šī opcija, ja iestatīta iepriekšējā žāvēšanas cikla laikā, tiek saglabāta iekārtas atmiņā.



Cikls beidzās

Šī opcija aktivizē pagarinātu skaņas signālu cikla beigās. Ieteicams aktivizēt, ja neesat pārliecināti saklausīt normālo cikla beigu skaņas signālu. Šī opcija, ja iestatīta iepriekšējā žāvēšanas cikla laikā, tiek saglabāta iekārtas atmiņā.



Skaņa

Šī opcija ļauj deaktivizēt vadības paneļa skaņas signālus. Signāli, kas ziņo par kļūmēm, saglabājas aktīvi.

- Lai aktivizētu opciju, turēt nospiestu taustiņu līdz attiecīgais indikators ieslēdzas.
- Lai deaktivizētu opciju, turēt nospiestu taustiņu līdz attiecīgais indikators izslēdzas.

***MAKS. SLODZE 8 Kg** (Sausas veļas ielāde)

TĪRĪŠANA UN APKOPE

BRĪDINĀJUMS: tīrīšanas un apkopes procedūru laikā atvienojiet žāvētāju no elektrotīkla.

 **Ūdens tvertnes iztukšošana pēc katra cikla (skat. A attēlu).**

Izņemiet žāvētāja ūdens tvertni un izlejiet izlietnē vai kādā citā notekūdeņu caurulē, pēc tam atkal ielieciet pereiži žāvētājā. Nelietojiet žāvētāju pirms neesat ielikuši atpakaļ ūdens tvertni tai paredzētajā vietā.

Filtru tīrīšana

Izņemiet filtrus un notīriet tos, noņemot plūksnas no to virsmām ar roku vai drānu vai izmantojot putekļu sūcēju, un pēc tam ievietojiet tos atpakaļ vietā. Plūksnas būtu jāizsviež atkritumu tvertnē, nevis jāieskalo notekcaurulē, lai novērstu mikroplastmasas izplatīšanos notekūdeņu sistēmā.

Nelietojiet žāvētāju pirms neesat ielikuši atpakaļ durvju filtra tam paredzētajā vietā.

 **Durvju filtra tīrīšana pēc katra cikla (skat. B attēlu)**

Kā pareizi izņemt durvju filtru:

1. Atveriet durvis un pavelciet filtru uz augšu.
2. Atveriet filtru un attīriet visas tā virsmas no pūkām. Pareizi ielieciet filtru iekārtā; pārbaudot, lai tas ir cieši un nekustīgi ievietots žāvētāja apšuvumā.

 **Apakšējā filtra tīrīšana, kad ieslēdzas attiecīgais indikators (skat. C attēlu)**

PIEZĪME. Ieteicams šo filtru iztīrīt pēc katra žāvēšanas cikla, lai optimizētu žāvēšanas jaudu.

Kā pareizi izņemt apakšējo filtru:

C1. Atveriet apakšējo pārsegu; pieturiet rokturi un izvelciet filtru.

C2. Atveriet filtra aizmugurējo vāku un attīriet tā iekšējo sietu no iespējamām pūkām un diegiem.

C3 / C4. Reizi mēnesī pārbaudiet apakšējā filtra kameru. Ja uz metāla lāpstiņām ir sakrājušās plūksnas, notīriet tās ar putekļu sūcēju, izmantojot uzgali ar suku.

Ir svarīgi veikt vertikālas kustības. Ja mēģināsīt tīrīt horizontālā virzienā, var sabojāt komponentu. Nepieskarieties lāpstiņām ar rokām, pastāv risks sagriezties.

C5. Aizveriet filtra aizmugurējo daļu un ievietojiet to atpakaļ, pārbaudot, vai filtrs ir precīzi iegūlies tam paredzētajā vietā. Pēc tam nolaidiet filtra rokturi uz leju.

C6. Aizveriet apakšējo pārsegu.

Pārbaudiet, vai gaisa ievades eja ir brīva.

Filtri ir būtiska žāvētāja sastāvdaļa. To funkcija ir uztvert pūkas, kas veidojas žāvēšanas laikā. Ja filtri ir nosprostoti, tas ievērojami ietekmē gaisa cirkulāciju žāvētājā, palielinot žāvēšanas laiku un elektroenerģijas patēriņu, kā arī var radīt

žāvētāja bojājumus. Ja šīs darbības netiek izpildītas pareizi, žāvētājs varētu nedarboties.

PIEZĪME. Pēc filtru tīrīšanas attiecīgais indikators turpina degt; tas ir normāli, indikators pārstās degt, kad sāksit jaunu žāvēšanas ciklu



Žāvētāja tīrīšana

- Ārējās metāla, plastmasas un gumijas daļas var tīrīt ar mitru drānu.
- Regulāri tīriet priekšējo gaisa ieplūdes resti (ik pēc 6 mēnešiem) ar putekļu sūcēju, lai iztīrītu sakrājušās plūksnas, pūkas un putekļus. Turklāt tikpat bieži tīriet sakrājušās plūksnas filtra zonā, izmantojot putekļu sūcēju.
- Nelietojiet šķīdinātājus vai abrazīvus līdzekļus.

PĀRVADĀŠANA UN APSTRĀDE

Nekad neceliet žāvētāju, sverot aiz tā augšējās virsmas.

1. Atvienojiet žāvētāju no strāvas.
2. Pilnīgi iztukšojiet ūdeni no ūdens tvertnes.
3. Pārliecinieties, vai durvis un ūdens tvertne ir aizvērti pareizi.
4. Ja drenāžas caurule pievienota mājas notekūdeņu sistēmai, vēlreiz piestipriniet drenāžas cauruli žāvētāja aizmugurē (skatiet Montāžas instrukciju).

Enerģijas patēriņš			
Izslēgtā režīmā (Po) W		0.42	
Ieslēgtā režīmā (Pl) W		2.00	
Programmas	Kg	kWh	Minūtes
Eko* 	8	1.95	194
Eko 	4	1.06	135
Sintētika	4	0.73	95

*Enerģijas datu etiķetes atsaucis programma, šī programma ir piemērota normālu kokvilnas apģērbu žāvēšanai un ir visefektīvākā attiecībā uz enerģijas patēriņu.
(Standarta konfigurācija/sākotnēji iestatīta).

IZSTRĀDĀJUMA APRĀKSTS

1. Ūdens tvertne
2. Gaisa ievades eja
3. Apakšējais filtrs
4. Durvju filtrs

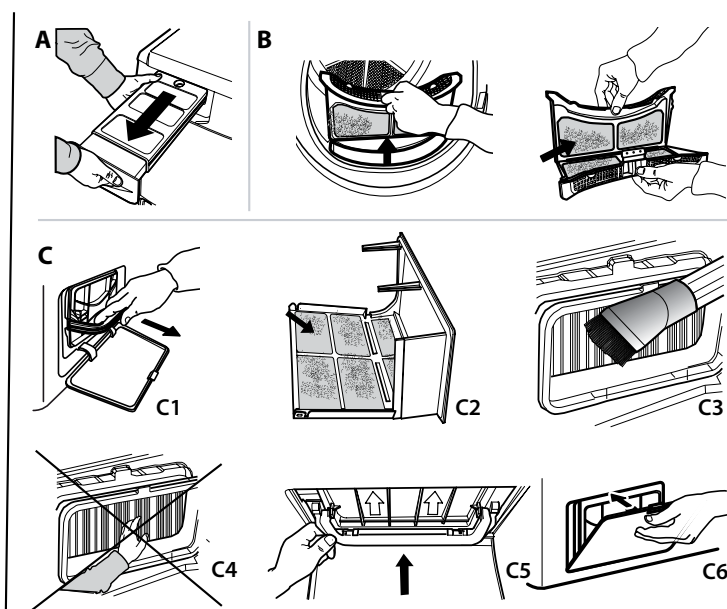
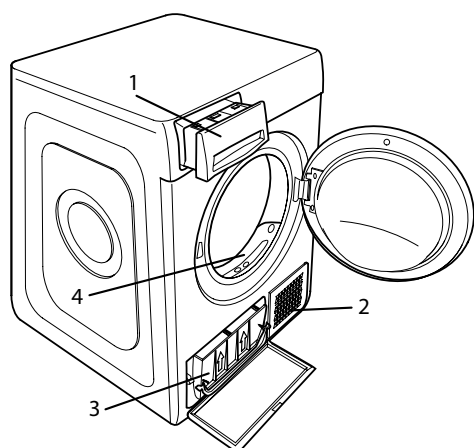

Ja rodas iekārtas darbības traucējumi, pirms sazināties ar Klientu apkalpošanas dienestu, iepazīstieties ar šo tabulu. Bieži vien kļūmes ir nelielas un ir atrisināmas dažu minūšu laikā.

Kļūme	Iespējamais cēlonis	Risinājums
Žāvēšana ir pārāk lēna.	Nav veikta atbilstoša tehniskā apkope.	Skatiet sadaļu Tīrīšana un Apkope un izpildiet tajā aprakstītās darbības.
	Veļa ir pārāk mitra.	Lai likvidētu pēc iespējas lielāku daudzumu ūdens, veiciet mazgāšanas ciklu ar lielāka skaita apgriezienu centrifūgu.
	Telpas temperatūra.	Ja telpas temperatūra ir 14–30 °C diapazonā, žāvēšanas laiks var būt ilgāks.
	Iestatītā programma, laiks un/vai sausuma pakāpe nav piemēroti žāvētajā esošās ielādes daudzumam un veidam.	Skatīiet sadaļu Programmas un opcijas, lai izvēlētos ielādes tipam piemērotāko programmu un opcijas.
	Iespējams žāvētājs ir pārslogots.	Skatiet sadaļu Programmas, lai iepazītos ar katrai programmai piemēroto maksimālo slodzi.
Žāvētāju nevar iedarbināt.	Nav nospiesta poga Ieslēgšanas/Izslēgšanas.	Nospiediet pogu Ieslēgšanas/Izslēgšanas.
	Iekārtas kontaktdakša nav ielikta strāvas rozetē.	Ievietojiet kontaktdakšu strāvas rozetē.
	Strāvas rozete ir bojāta.	Pamēģināt pievienot kādu citu elektroiekārtu tai pašai strāvas rozetei. Neizmantojiet strāvas pagarinātājus vai kontakta adapterus.
	Strāvas padeves pārtraukums.	Pagaidiet, līdz elektroapgāde ir atjaunota, un atkārtoti ieslēdziet drošinātāju, ja nepieciešams.
Žāvētāju nevar palaist.	Durvis nav pienācīgi aizvērtas.	Aizveriet iekārtas durvis.
	Ir iestatīta cikla starta atlikšana.	Iekārtās, kurās pieejama šī funkcija: nogaidiet iestatītā atlikšanas laika beigas vai arī izslēdziet žāvētāju, lai to palaistu no jauna. Skatīt sadaļu Opcijas.
	Nav nospiests taustiņš Sākt/Pauze, lai palaistu programmu.	Nospiediet taustiņu Sākt/Pauze.
	Iekārtās, kurās pieejama opcija taustiņu bloķēšana, ir iestatīta šī opcija.	Skatiet nodaļu „Opcijas”. Ja bija atlasīts „Key Lock”, atspējojiet to. Mašīnas izslēgšana neatspējo šo opciju.
Pabeidzot mazgāšanas ciklu, veļa ir mitra.	Neliels veļas daudzums.	Automātiskā programma nav noteikusi nepieciešamo galīgo mitruma līmeni, un žāvētājs pabeigs programmu un apstāsies. Ja tā notiek, izvēlieties papildu īso žāvēšanas periodu vai, ja iespējams, izvēlieties opciju "Īpaši sauss".
	Liels daudzums veļas vai smagāki audumi.	Sausuma līmeņus var mainīt pēc konkrētās vajadzības. Iespēju "Īpaši sauss" ieteicams izmantot tūlīt velkamiem apģērba gabaliem.
	Žāvēšanas cikls tika pauzēts un pēc tam netika aktivizēts 15 minūšu laikā. Tādējādi ierīce tika izslēgta.	Žāvēšanas cikls ir jāiestata un jāsāk vēlreiz.
	Iespējams, ka bijis strāvas padeves traucējums, kura dēļ mašīna ir izslēgusies.	Žāvēšanas cikls ir jāiestata un jāsāk vēlreiz.

Ieslēgti vai mirgojoši indikatori

Ūdens tvertne	Ūdens tvertne ir pilna.	Iztukšot ūdens tvertni. Skatīt sadaļu Tīrīšana un Apkope.
Durvju filtrs	Kļūme gaisa plūsmā, kas nepieciešama iekārtas darbībai.	Iztīriet durvju filtru un pārbaudiet, vai nav nosprostota gaisa ievades eja. Ja šīs darbības netiek izpildītas pareizi, žāvētājs varētu sabojāties. Skatīt sadaļu Tīrīšana un Apkope.
Apakšējais filtrs*	Ir jāiztīra apakšējais filtrs.	Iztīriet apakšējo filtru. Skatīt sadaļu Tīrīšana un Apkope.
Uzgrīzņu atslēgas simbola parādīšanās ziņo par kļūmi.	Iekārtas sensori ir konstatējuši kļūmi.	Izslēdziet veļas žāvētāju un atvienojiet to no elektropadeves tīkla. Nekavējoties atveriet durvis un izņemiet veļu, lai izkliedētu pāvārdāšanas laikā radušos siltumu. Nogaidiet apmēram 15 minūtes. Pievienojiet atkārtoti veļas pāvārdāšanu elektrotīklam, ievietojiet veļu un sāciet pāvārdāšanas ciklu. Ja problēmu neizdodas atrisināt patstāvīgi, sazinieties ar Klientu apkalpošanas dienestu un dariet zināmus mirgojošos ciparus un burtus uz displeja. Piemēram F3 un E2.

*Piezīme: daži modeļi ir aprīkoti ar automātiskās attīrīšanas sistēmu; tiem nav apakšējā filtra. Skatīt sadaļu Tīrīšana un Apkope.

Politikas, standarta dokumentāciju, rezerves daļu pasūtīšanu un produktu papildinformāciju var atrast:

- Kvadrātkoda izmantošana jūsu ierīcē
- Apmeklējot mūsu tīmekļa vietni docs.whirlpool.eu/docs un parts-selfservice.europeanappliances.com
- Vai arī **sazinieties ar mūsu pēcpārdošanas servisu** (tālruna numurs ir norādīts garantijas grāmatīņā). Sazinoties ar mūsu pēcpārdošanas servisu, lūdziet nosaukt kodus, kas redzami izstrādājuma datu plāksnītē.

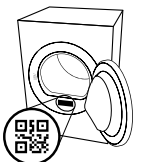



DANK U WEL VOOR UW AANKOOP VAN EEN WHIRLPOOL PRODUCT

Voor verdere assistentie kunt u het apparaat registreren op:
www.whirlpool.eu/register



Lees de veiligheidsinstructies aandachtig voordat u het apparaat gebruikt.



SCAN DE QR-CODE OP UW APPARAAT VOOR MEER GEDETAILEERDE INFORMATIE.

BEDIENINGSPANEEL

- 1 On/Off (Resetten indien lang ingedrukt)
- 2 Programmaknop
- 3 Start/Pauze

Optietoetsen*

- 4 Droogniveau instellen
- 5 Uitgestelde start
- 6 Droging met tijdsfunctie
- 7 Einde programma
- 8 Snel drogen (Toetsenvergrendeling blokk indien lang ingedrukt)
- 9 FreshCare+ (Stil indien lang ingedrukt)

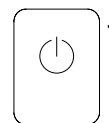
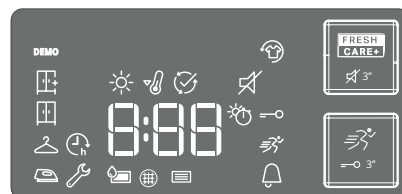
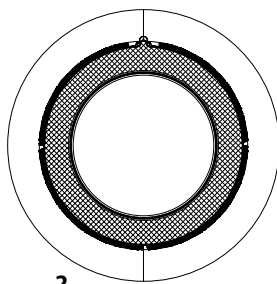

*Opmerking: op sommige modellen staat de volledige beschrijving in de plaats van de pictogrammen.

INDICATOREN

Droogniveau Instellen: Strijkdroog - Hangerdroog - Kastdroog - Extra droog

Cyclusfase: Drogen - Afkoelen - **END** Einde programma

Watertank Leegmaken - **Deurfilter Reinigen** - **Bodemfilter reinigen**

Lees het gedeelte problemen en oplossingen: **Defect:** Service opbellen

EERSTE GEBRUIK

Zorg ervoor dat het waterreservoir correct is geplaatst. Zorg ervoor dat de afvoerslang aan de achterkant van de droger correct is bevestigd, op het waterreservoir van de droger, of op uw huishoudelijk afvalwatersysteem.

De droger moet worden geïnstalleerd in een ruimte met een temperatuur tussen de 5°C en 35°C om een goede werking te garanderen.

De droger mag pas gebruikt worden als deze minimaal 6 uur in verticale stand gestaan heeft.

DAGELIJKS GEBRUIK

Met deze tips zal uw machine altijd OPTIMAAL werken:

- **denk eraan om het watertank na elke droogcyclus te legen.**

- **denk eraan om uw filters na elke droogcyclus te reinigen.**

Raadpleeg het hoofdstuk Verzorging en Onderhoud.

1. Steek de stekker van de droger aan in stopcontact.
2. Open de deur en stop de kledingstukken in de machine; raadpleeg altijd de instructies op kledingetiketten en de maximale ladingen in de programmasectie. Maak de zakken leeg. Zorg ervoor dat er geen wasgoed tussen de deur en/of het deurfilter blijft zitten. Stop geen druiptnatte kleding in de droger. Droog geen grote, volumineuze stukken. Voor een optimaal droogresultaat moeten de kledingstukken één voor één worden geladen.
3. Sluit de deur.
4. Druk op de "Aan-uit"-knop.
5. Selecteer het meest geschikte programma voor het type weefsel.
6. Selecteer indien nodig de opties.
7. Druk op de knop "Start/Pauze" om het droogprogramma te starten.
8. Aan het einde van de droogcyclus weerklinkt er een zoemer. Een indicator op het bedieningspaneel geeft het einde van de cyclus aan. Schakel de machine uit door op de "Aan/uit"-knop te drukken, open de deur en neem de kleding onmiddellijk uit de droger om kreuken in het wasgoed te voorkomen.

Als het apparaat niet handmatig wordt uitgeschakeld, schakelt de machine na ongeveer een kwartier na het einde van de cyclus automatisch uit om energie te besparen.

Sommige modellen voeren de laatste droogfase op lage temperatuur uit, zodat de stoffen niet heet aanvoelen.

Bij een stroomstoring moet u op de knop "Start/Pauze" drukken om de cyclus opnieuw te starten.

De deur openen tijdens de cyclus

De deur van de wasdroger kan op elk moment tijdens het programma worden geopend om de voortgang te controleren en om kledingstukken die al droog zijn uit de machine te halen. Het openen van de deur kan de droogtijd echter verlengen. Het is daarom raadzaam om de deur tijdens het hele programma gesloten te houden om tijd en energie te besparen. Druk na het sluiten van de deur binnen 15 minuten op de knop "Start/Pauze" om de werking van de machine te hervatten.

WASETIKETTEN

Controleer de wasetiketten, vooral als de kledingstukken voor het eerst in de wasdroger worden gedaan. Hieronder worden de meest voorkomende symbolen weergegeven:

- Mag in de wasdroger.
- Kan niet in de wasdroger worden gedroogd.
- Drogen bij hoge temperatuur.
- Drogen bij lage temperatuur.

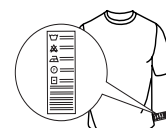

PROGRAMMA'S

Hoe lang de programma's duren, hangt af van de hoeveelheid wasgoed, van het textieltype, het centrifugeerental van uw wasmachine en van de andere opties die u heeft geselecteerd. **Op de modellen met display ziet u op het bedieningspaneel hoe lang de cyclussen duren.** De resterende tijd wordt constant gecontroleerd en gewijzigd tijdens de droogcyclus om u een zo goed mogelijke schatting te geven.

Te gebruiken optie - Als al uw wasgoed op Automatische cycli steeds minder droog of droger is dan u zou willen, kunt u het droogniveau verhogen of verlagen met behulp van de daarvoor bedoelde optie.

Eco **kg Max***

Standaard katoenprogramma, geschikt voor drogen van normaal vochtig katoenen wasgoed. Meest efficiënte programma met betrekking tot energieverbruik voor het drogen van katoenen wasgoed. De waarden op het energielabel zijn gebaseerd op dit programma.

OPMERKING: Dit programma is standaard ingesteld op "Kastdroog" voor een efficiënt energieverbruik. Voor een hoger droogniveau raden wij aan het programma Katoen te gebruiken.

Katoen **kg Max***

Cyclus geschikt voor het drogen van alle soorten katoen, klaar om in de kast te leggen.

Gemengde was **kg 4**

Dit programma is ideaal om en synthetische weefsels samen te drogen.

Bedlinnen **kg Max***

Om katoenen lakens te drogen.

Dekbedden

Om groot wasgoed te drogen, zoals een donsdeken.

Overhemden **kg 3**

Dit is een programma voor overhemden van katoen of synthetische stof.

Jeans **kg 3**

Voor het drogen van stugge katoenen kledingstukken, zoals denim, broeken en jacks.

Makkelijk strijken

Deze cyclus ontspant de vezels, waardoor strijken en opvouwen gemakkelijker wordt. Geschikt voor een kleine lading vochtig of droog katoen en stoffen van een katoenmix. Niet gebruiken met kledingstukken die nog nat zijn.

Oprissen

Kort programma om vezels van kledingstukken te verfrissen met frisse lucht. Niet voor wasgoed dat nog nat is. Dit programma kan voor elke hoeveelheid wasgoed worden gebruikt, maar is doeltreffender bij kleine hoeveelheden. De cyclus duurt ongeveer 20 minuten.

Snel 30' **kg 0.5**

Dit programma is ideaal om katoen te drogen dat op een hoog toerental is gecentrifugeerd in de wasmachine.

Sport **kg 4**

Voor het drogen van sportkleding van synthetische stoffen of katoen.

Zijde **kg 0.5**

Behoedzaam drogen van zijden kleding.

Wol **kg 1**

Om wol te drogen. Draai de kledingstukken binnenstebuiten voordat u ze laat drogen. Laat zware randen die nog vochtig zijn door de lucht drogen.

Fijne was **kg 2**

Voor het drogen van fijn wasgoed dat een zachte behandeling nodig heeft.

Synthetisch **kg 4**

Voor het drogen van wasgoed van synthetische stoffen.

OPTIES

Met deze knoppen kunt u de geselecteerde programma's aan uw persoonlijke wensen aanpassen.

Niet alle opties zijn voor elk programma's beschikbaar. Sommige opties zijn mogelijk niet compatibel met de opties die u hebt ingesteld. Indien dit het geval is, wordt u gewaarschuwd door de zoemer en/of knipperende indicatoren. Als de optie beschikbaar is, blijft de indicator van de optie branden. Het programma kan sommige opties behouden die in eerdere droogcycli zijn geselecteerd.

Droogniveau

druk meerdere malen de bijbehorende toets in om een ander restvochtniveau voor het wasgoed in te stellen. Een indicator signaleert het niveau dat u selecteert.

 **Strikdroog:** heel delicaat drogen. Stukken kunnen direct na de cyclus gemakkelijker gestreken worden.

 **Hangerdroog:** een niveau bestemd voor delicate kledingstukken, klaar om opgehangen te worden.

 **Kastdroog:** het wasgoed is klaar om te worden opgevouwen en in de kast te worden gelegd.

 **Extra droog:** kan worden gebruikt om kleding meteen aan te trekken na de cyclus.

Droging met tijdsfunctie

Met deze optie kiest u hoe lang het drogen duurt. Druk meerdere malen op de bijbehorende toets om de gewenste droogtijd in te stellen. Een indicator op het bedieningspaneel signaleert de tijd die u aan het instellen bent.

Uitgestelde start

Deze optie dient om het begin van de cyclus uit te stellen. Druk meerdere keren op de betreffende toets om het gewenste uitstel in tijd te vinden. Zodra de maximale tijd is bereikt, wordt de optie gereset door de knop opnieuw in te drukken. Een indicator op het bedieningspaneel geeft de geselecteerde tijd aan. Nadat op de toets "Start/Pauze" is gedrukt, geeft het display de resterende tijd tot het begin van de cyclus aan. Indien de deur geopend is, drukt u op de toets "Start/Pauze" zodra u de deur gesloten heeft.

Snel drogen

Maakt sneller drogen mogelijk.

FreshCare+

Als wasgoed in de trommel achterblijft nadat de cyclus is afgelopen, kan er bacterievorming optreden. Deze optie helpt dit te voorkomen door de temperatuur te regelen en de trommel voorzichtig te draaien. Dit gaat door tot 6 uur na het einde van de cyclus. Deze instelling blijft in het geheugen van de vorige cyclus opgeslagen. Als FreshCare+ samen met Uitgestelde start wordt gebruikt, wordt tijdens deze fase een kreukbehandeling uitgevoerd door de trommel regelmatig te draaien.

Toetsenvergrendeling blokk

Met deze toets sluit u alle bedieningen van het apparaat uit, behalve de Aan/Uit toets.

Met ingeschakeld apparaat:

- moet u, om deze optie te activeren, de toets ingedrukt houden totdat het apparaat signaleert dat de optie is ingeschakeld.
- moet u, om de optie uit te schakelen, de toets ingedrukt houden totdat het apparaat signaleert dat de optie is uitgeschakeld. Als deze optie tijdens een vorige droogcyclus werd geselecteerd, blijft deze in het geheugen.

Einde programma

Deze optie schakelt een langdurig akoestisch signaal in aan het einde van de cyclus. Schakel deze optie in als u denkt dat u het normale eindsignaal niet hoort. Als deze optie tijdens een vorige droogcyclus werd geselecteerd, blijft deze in het geheugen.

Stil

Met deze optie schakelt u de akoestische signalen van het bedieningspaneel uit. De alarmmeldingen in geval van storingen blijven werken:

- om deze optie in te schakelen, houdt u de toets ingedrukt totdat de bijbehorende indicator begint te branden.
- om de optie uit te schakelen, houdt u de toets ingedrukt houden totdat de bijbehorende indicator uit gaat.

***MAX. BELADING 8 Kg (Droge inhoud)**

SCHOONMAAK EN ONDERHOUD

WAARSCHUWING: haal de stekker van de droger uit het stopcontact tijdens reiniging en onderhoud.

Het waterreservoir leegmaken na elke cyclus (zie afbeelding A).

Haal het reservoir uit de droogautomaat en maak het leeg in een wasbak of een andere geschikte afvoerplaats en zet het reservoir weer goed in de automaat. Neem de droogautomaat niet in gebruik zonder eerst het reservoir in zijn zitting te hebben geplaatst.

Het reinigen van de filters

Haal de filters eruit en verwijder de pluïesjes van het filteroppervlak met uw hand, een doek of een stofzuiger, en plaats ze daarna terug. De pluïes in de vuilnisbak moet worden gegooid en niet door de afvoer mag worden gespoeld om te voorkomen dat microplastics in het afvalwatersysteem terechtkomen.

Neem de droogautomaat niet in gebruik zonder eerst het filter in zijn zitting te hebben geplaatst.

Het deurfilter reinigen na elke cyclus (zie afbeelding B).

Het deurfilter verwijderen:

1. Het deurtje openen en het filter naar boven eruit trekken.
2. Open het filter en verwijder zorgvuldig al de pluïesjes uit alle filterdelen. Zet het filter weer goed op zijn plaats. Zorg ervoor dat het filter niet voorbij de pakking op de droogautomaat steekt.

Het bodemfilter reinigen als de bijbehorende indicator gaat branden (zie afbeelding C).

OPMERKING: wij raden hoe dan ook aan om dit filter te reinigen na elke cyclus om de droogprestaties te optimaliseren.

Het bodemfilter verwijderen:

C1. Open de bodemklep; pak het handvat en trek het filter eruit.

C2. De onderkant van het filter openen en eventueel pluïes op het deel met gaatjes verwijderen.

C3/C4. Controleer de bodemfilterkamer elke maand. Als u ziet dat zich pluïes heeft opgehoopt op de metalen vinnen, reinigt u deze met een stofzuiger met borstelmondstuk.

Beweeg het mondstuk daarbij in verticale richting, bewegingen in horizontale richting kunnen het onderdeel beschadigen. Raak de vinnen niet met de hand aan - gevaar voor snijwonden.

C5. Sluit de achterkant van het filter en plaats het terug. Controleer of het goed op zijn plaats zit en zet de hendel van het filter omlaag.

C6. Bodemklep sluiten.

Controleren of het luchtrooster vrij is.

De filters zijn fundamentele componenten van het droogproces. Ze vangen het pluïes op dat zich tijdens het drogen vormt. Als de filters verstopt raken, komt de luchtstroom in de droogautomaat ernstig in gevaar: het droogproces duurt langer en verbruikt meer energie en de droogautomaat kan beschadigd raken. Als u deze

handelingen niet goed uitvoert, kan het zijn dat de droogautomaat niet inschakelt.

OPMERKING: na het reinigen van de filters blijft het betreffende lampje branden; dit is normaal, het lampje gaat uit zodra u een nieuw droogprogramma start.

De droger reinigen

- De externe metaal, plastic en rubberen onderdelen kunnen met een vochtige doek worden gereinigd.
- Reinig het voorste luchtinlaatrooster regelmatig (om de 6 maanden) met een stofzuiger om pluïes van stofafzettingen te verwijderen. Verwijder bovendien eventuele pluïesafzettingen uit het filtergebied door af en toe een stofzuiger te gebruiken.
- Gebruik geen oplosmiddelen of schuurmiddelen.

TRANSPORT EN BEHANDELING

Til de droger nooit op aan de bovenkant.

1. Haal de stekker van de droger uit het stopcontact.
2. Maak het watertank helemaal leeg.
3. Controleer of de deur en het watertank goed dicht zit.
4. Als de afvoerslang is aangesloten op uw afvalwatersysteem de afvoerslang opnieuw aan de achterzijde van de wasdroger bevestigen (zie Installatiegids).

Stroomverbruik			
Off modus (Po) - Watts			0.42
modus aan (PI) - Watts			2.00
Programmas	Kg	kWh	Minuten
Eco* <input type="checkbox"/>	8	1.95	194
Eco <input type="checkbox"/>	4	1.06	135
Synthetisch	4	0.73	95

* Referentieprogramma voor het energielabe, dat dit geschikt is voor het drogen van normaal vochtig katoenen wasgoed en dat dit qua energieverbruik het meest efficiënte programma is voor het drogen van vochtig katoenen wasgoed. (Standaard configuratie/ vastgesteld aan het begin).

PRODUCTBESCHRIJVING

1. Waterreservoir
2. Luchtrooster
3. Bodemfilter
4. Deurfilter

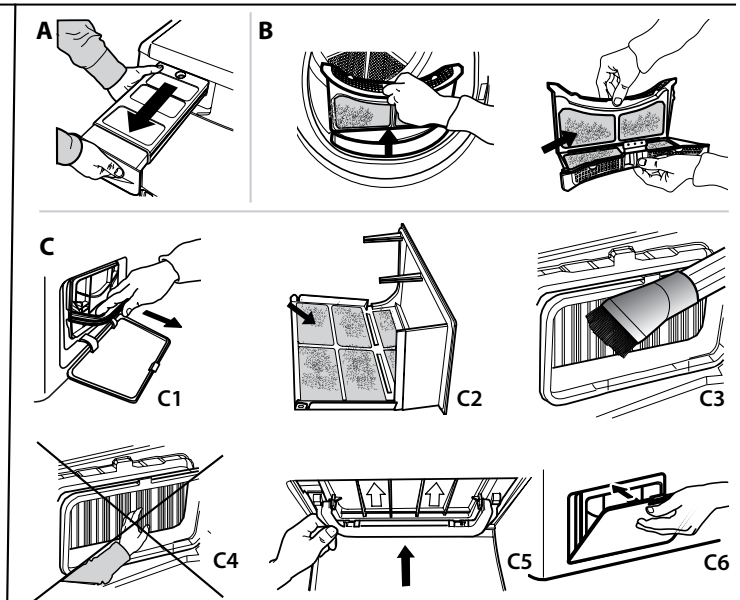
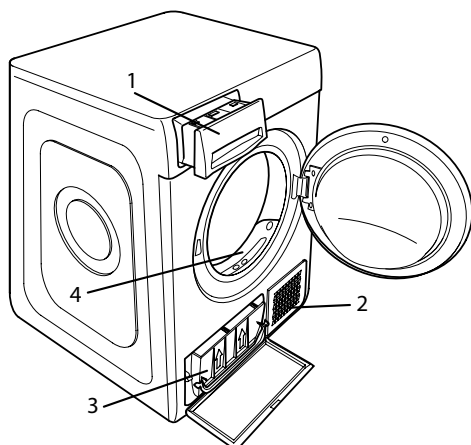

Controleer onderstaande tabel voor problemen, voordat u de Servicedienst opbelt. Storingen zijn meestal van onbelangrijke aard en kunnen in enkele minuten worden opgelost.

Probleem	Mogelijke oorzaak	Oplossing
Heel lange droogtijden.	Onvoldoende onderhoud uitgevoerd.	Lees het gedeelte Schoonmaak en Onderhoud en voer de beschreven handelingen uit.
	Wasgoed is te nat.	Laat de wasmachine centrifugeren op een hoger toerental om zoveel mogelijk water te elimineren.
	Kamertemperatuur.	De droogtijd kan langer zijn als de kamertemperatuur buiten het bereik van 14–30°C ligt.
	Ingesteld programma, tijd en/of droogniveau niet geschikt voor het type of de hoeveelheid wasgoed in de droogautomaat.	Lees het gedeelte Programma's en Opties om programma en opties te kiezen die geschikt zijn voor het wasgoed.
	Er kan te veel wasgoed in de droogautomaat zitten.	Lees het gedeelte Programma's om de maximum belading voor elk programma te controleren.
De wasdroger gaat niet aan.	Druk op de toets Aan/Uit is niet ingedrukt.	Druk op de toets Aan/Uit.
	De stekker zit niet in het stopcontact.	Steek de stekker in het stopcontact.
	Het stopcontact is defect.	Probeer of de stekker in een ander stopcontact wel werkt. Steek geen elektrische adapters of verlengsnoeren in de stekker.
	Er is een stroomonderbreking geweest.	Wacht tot de stroomvoorziening is hersteld en schakel zo nodig de zekering weer in.
Het droogprogramma start niet.	De deur is niet goed gesloten.	Sluit de deur.
	Er is een uitgestelde start ingesteld.	Voor apparaten met deze functie wacht u totdat de ingestelde tijd is verstreken of zet u het apparaat uit om het te resetten. Raadpleeg het gedeelte Opties.
	De toets Start/Pauze om het programma te starten is niet ingedrukt.	Druk op de toets Start/Pauze.
	Voor apparaten met toetsenvergrendeling, is deze optie geselecteerd.	Raadpleeg de sectie Opties. Schakel de toetsenblokkering uit indien deze geselecteerd was. De machine uitschakelen schakelt deze optie niet uit.
De kledingstukken zijn nat aan het einde van de cyclus.	Kleine lading.	Het automatische programma heeft niet het uiteindelijke vochtgehalte waargenomen; de droger voltooit het programma en stopt. Als dit gebeurt, kiest u nog een korte droogperiode of kiest u de optie 'extra droog', indien beschikbaar.
	Grote ladingen of zware stoffen.	Het droogniveau kan worden aangepast zodat het gewenste niveau wordt bereikt. Extra droog wordt aanbevolen voor kledingstukken die klaar zijn om te dragen.
	Het droogprogramma is gepauzeerd en vervolgens niet binnen 15 minuten gestart, zodat de machine is uitgeschakeld.	Stel het droogprogramma opnieuw in en start de machine.
	Er kan een stroomstoring zijn opgetreden, waardoor de machine is uitgeschakeld.	Stel het droogprogramma opnieuw in en start de machine.

Indicatoren branden of knipperen

Watertank	Het watertank is vol.	Watertank leegmaken. Lees het gedeelte Schoonmaak en Onderhoud.
Deurfilter	De luchtstroom om het toestel te laten werken, volstaat niet.	Reinig het deurfilter en controleer of het luchtrooster vrij is. Als u dit niet naar behoren doet, kan de wasdroger beschadigd raken. Lees het gedeelte Schoonmaak en Onderhoud.
Bodemfilter*	Het bodemfilter moet worden gereinigd.	Reinig het bodemfilter. Lees het gedeelte Schoonmaak en Onderhoud.
Het symbool van de moersleutel signaleert een storing.	De sensoren van het apparaat hebben een storing gevonden.	Schakel de droogautomaat uit en trek de stekker uit het stopcontact. Open onmiddellijk de deur en haal het wasgoed eruit om het apparaat af te laten koelen. Wacht ongeveer 15 minuten. Steek de stekker weer in het stopcontact, vul de trommel en start de droogcyclus opnieuw. Als het probleem niet verdwijnt, neemt u contact op met de Technische Service en vermeldt u de letters en cijfers die op het display verschijnen. Bijvoorbeeld F3 en E2.

*Opmerking: sommige modellen reinigen zichzelf en hebben geen bodemfilter: raadpleeg het gedeelte Schoonmaak en Onderhoud.

De bedrijfsregels, standaarddocumentatie, bestellen van onderdelen en aanvullende productinformatie kunt u vinden door:

- De QR-code in uw apparaat gebruiken
- Bezoek onze website docs.whirlpool.eu/docs en parts-selfservice.europeanappliances.com
- Anders, **contacteer onze Klantenservice** (Het telefoonnummer staat in het garantieboekje). Wanneer u contact neemt met de Klantenservice, gelieve de codes te vermelden die op het identificatieplaatje van het apparaat staan.





TAKK FOR AT DU HAR KJØPT ET WHIRLPOOL-PRODUKT.

For å motta en mer fullstendig assistanse, vær vennlig å registrere produktet ditt på www.whirlpool.eu/register



Les sikkerhetsinstruksene nøye før du bruker apparatet.



VENNLIGST SKANNER QR-KODEN PÅ DITT APPARAT FOR Å FÅ TILGANG TIL MER DETALJERT INFORMASJON.

KONTROLLPANEL

- 1 På/Av knapp (Reset hvis den trykkes ned lenge)
- 2 Knott for valg av program
- 3 Start / Pause

Opsjonstaster*

- 4 Still Inn tørkenivå
- 5 Utsatt start
- 6 Tidsbestemt tørking
- 7 Program slutt
- 8 Hurtig (Tastperre hvis den trykkes ned lenge)
- 9 FreshCare+ (Lydløs hvis den trykkes ned lenge)

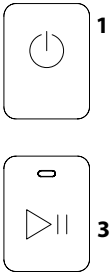
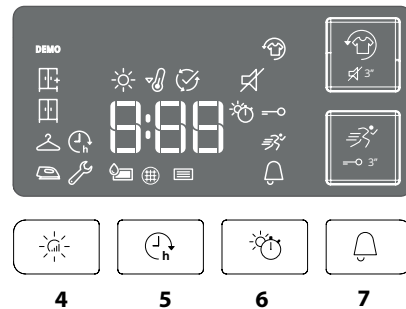
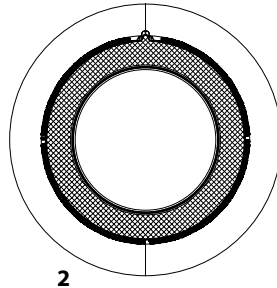

*Merk: noen modeller kan ha full setning i stedet for ikonene.

INDIKATORER

Still inn tørkenivå: Stryketørt - Hengtørt - Skaptørt - Ekstra tørt

Programfase: Tørking - Nedkjøling - Program slutt

Tøm vanntanken - **Gjør rent dørfilteret** - **Gjør rent Bunnfilter**

Konsulter avsnittet feilsøking: **Feil:** ring service.

FØRSTE BRUK

Påse at vanntanken er riktig innført. Påse at tømme-slengen bak på tørketrommelen er riktig festet, enten til tørketrommelens vanntank, eller til husholdningens kloakksystem. Tørketrommelen må installeres i et rom med et temperaturområde på mellom 5 og 35 °C for å garantere en riktig funksjon. Før du tar tørketrommelen din i bruk, pass på at den har stått i loddrett stilling i minst 6 timer.

DAGLIG BRUK

Ved å gjøre dette vil maskinen fungere på sitt BESTE:

- husk å tømme vanntanken etter hver tørkesyklus.
- husk å gjøre filterne rene etter hver tørkesyklus.

Se seksjonen Stell & Vedlikehold.

1. Sett støpselet til tørketrommelen inn i strømkontakten.
2. Åpne døren og legg i plaggene; se alltid instruksene på tøyets etiketter og den maksimale mengden tøy som angis i programseksjonen. Tøm lommene. Påse at plaggene ikke setter seg fast mellom døren og/eller dørfilteret. Last ikke plagg som er dryppende våte. Bruk ikke tørketrommelen for svært store element. For å oppnå optimalt tørkeresultat, må plaggene legges i ett og ett.
3. Lukk døren.
4. Trykk på "På/Av" knappen.
5. Velg programmet som egner seg best for typen stoff du skal tørke.
6. Velg opsjonene, dersom det er nødvendig.
7. Trykk på knappen "Start/Pause" for å begynne tørkingen.
8. Når tørkesyklusen er avsluttet, vil du høre en pipelyd. En indikator på kontrollpanelet varsler at syklusen er avsluttet. Slå av maskinen ved å trykke på knappen "På/Av", åpne døren og Ta ut tøy et umiddelbart for å unngå at tøy et krøller seg.

Dersom maskinen ikke slås av manuelt, vil den slå seg av automatisk et kvarter etter at syklusen er avsluttet for å spare energi.

Merk deg at noen modeller utfører en avsluttende kjølig fase i trommelen, av denne grunn er ikke plaggene varme.

Ved strømbrydd, er det nødvendig å trykke på "Start/Pause" knappen for å starte syklusen igjen.

Når døren åpnes mens programmet pågår

Tørketrommelens dør kan åpnes når som helst mens syklusen pågår for å kontrollere fremgangen og fjerne plagg som allerede er tørre.

Siden en vil forlenge tørketiden ved å åpne døren, anbefaler vi at døren holdes lukket så lenge tørkesyklusen pågår for å spare tid og energi.

Etter at du har lukket døren, trykk på "Start/Pause" knappen i løpet av 15 minutter for at maskinen skal kunne gjenoppta tørkingen.

MERKER FOR TØYPLEIE

Kontroller alltid merkelappene, spesielt når du legger klær i tørketrommelen for første gang. Nedenfor finnes de mest brukte symbolene:

- Kan tørkes i tørketrommel.
- Må ikke tørkes i tørketrommel.
- Kan tørkes i tørketrommel – på høy varme.
- Kan tørkes i tørketrommel – på lav varme.



PROGRAM

Varigheten til disse programmene avhenger av mengden tøy, type stoff, hastigheten ved sentrifugering til vaskemaskinen i tillegg til ytterligere opsjoner som er valgt.

For modellene med display vises programmenes varighet på kontrollpanelet. Tiden som gjenstår monitoreres kontinuerlig mens programmet for tørking pågår for å vise det mest nøyaktige anslaget.

Mulighet ved bruk - Dersom alt tøyet som vaskes med de Automatiske syklusene er tørrere eller fuktigere enn det du måtte ønske, kan du øke eller redusere nivået for tørrhet ved å benytte den spesifikke opsjonen.

Øko **Maks. last***

Standard bomullsprogram, egnet til å tørke vanlig, vått bomullstøy. Dette er det mest effektive programmet med hensyn til energiforbruk ved tørking av bomullstøy. Verdien på Energimerket er basert på dette programmet.

MERK: For å oppnå optimal energieffektivitet stilles denne syklusen som standard inn på nivået "Skaptørt". For et høyere tørkenivå anbefaler vi at du benytter syklusen Bomull.

Bomull **Maks. last***

Syklus som egner seg for å tørke alle typer bomullstøy, klart til å legges inn i skapet.

Blandet **kg 4**

Dette programmet er ideelt når både bomull og syntetiske stoffer skal tørkes sammen.

Sengetøy **Maks. last***

For å tørke bomullslaken.

Dyner

For å tørke store plagg som én enkel dyne.

Skjorter **kg 3**

Dette programmet egner seg for bomullsskjorter eller skjorter i bomull/syntetisk material.

Jeans **kg 3**

For å tørke jeans-tøy av bomull og plagg laget av slitesterkt jeans-lignende materiale, som bukser og jakker.

Strykelett

Denne syklusen løsner på fibre til plaggene og forbereder de på stryking og sammenbretting; må ikke brukes for klær som fremdeles er våte. Egnet for liten last med tøy i bomull eller bomullsblandinger.

Refresh

Kort program egnet til å friske opp tøy ved at det tilføres frisk luft. Må ikke benyttes dersom tøyet fortsatt er vått. Kan benyttes til en hvilken som helst dimensjon på lasten, men er mest effektiv for liten last. Programmet varer i omtrent 20 minutter.

Hurtig 30' **kg 0.5**

For å tørke bomullstøy som er sentrifugert ved høy hastighet i vaskemaskin.

Sport **kg 4**

For tørking av sportsklær fremstilt av syntetiske stoffer eller bomull.

Silke **kg 0.5**

Skånsom tørking av silkeplagg.

Ull **kg 1**

For å tørke klær av ull, anbefaler en å vri plaggene før tørking. La de tykkeste kantene som fortsatt er fuktige tørke normalt.

Finvask **kg 2**

For tørking av delikat tøy som trenger skånsom behandling.

Syntetisk **kg 4**

For tørking av tøy fremstilt av syntetiske fibrer.

OPSJONER

Disse knappene benyttes for å tilpasse programmet som er valgt etter egne behov.

Ikke alle opsjonene er tilgjengelige for alle programmene. Noen opsjoner er ikke kompatible med andre som allerede er stilt inn. Når de ikke er kompatible varsles dette ved et akustisk signal og/eller blinkende varsellamper. Dersom opsjonen er tilgjengelig, vil indikatoren for den valgte opsjonen fortsette å lyse. Noen opsjoner kan ligge igjen i minnet til programmet dersom de ble valgt i tørkeprogrammet som tidligere ble utført.

Still Inn tørkenivå

Trykk flere ganger på den aktuelle knappen for å oppnå ulike nivå for restfuktighet på tøyet. En indikator varsler nivået en velger.

 **Stryketørt:** svært delikat tørking. Det vil være lettere å stryke plaggene umiddelbart etter at syklusen er avsluttet.

 **Hengertørt:** et nivå spesielt beregnet på delikate plagg; klare til å henges opp.

 **Skaptørt:** tøyet er klart til å brettes sammen og legges i skapet.

 **Ekstra tørt:** brukt for plagg som er klare til bruk når programmet er avsluttet.

Tidsbestemt tørking

Denne opsjonen gjør det mulig å velge varigheten til tørkingen. Trykk på den aktuelle knappen flere ganger for å stille inn ønsket tørketid. En indikator, på kontrollpanelet, varsler tiden en velger.

Utsatt start

Denne opsjonen gjør det mulig å stille inn en utsettelse for programmets start.

Trykk på den aktuelle knappen flere ganger til du oppnår ønsket utsettelse. Etter at du har oppnådd maksimal tid som kan velges, vil du tilbake stille opsjonen ved å trykke nok en gang. En indikator, på kontrollpanelet, varsler tiden en velger. Etter å ha trykket på tasten start/pause: varsler maskinen tiden som gjenstår før programmet starter.

Dersom en åpner døren, etter at en har lukket den, må en trykke på knappen start/pause

Hurtig

Aktiverer raskere tørking.

FRESH CARE+ **FreshCare+**

Dersom tøyet blir liggende inne i trommelen når syklusen er avsluttet, kan det danne seg bakterier i det. Med denne opsjonen unngår du at dette skjer ved å kontrollere temperaturen og ved skånsom rotasjon av trommelen. Dette vil fortsette i omtrent 6 timer etter at syklusen er avsluttet. Denne innstillingen vil bli liggende i minnet til den tidligere syklusen. Dersom du bruker denne funksjonen sammen med Start Delay (utsatt start), vil en behandling for å unngå at klærne skrukkes utføres i denne fasen ved at trommelen roterer med jevne mellomrom.

Tastspærre

Denne opsjonen gjør alle kontrollene til maskinen utilgjengelige, med unntak av tasten på/av.

Når maskinen står på:

- for å aktivere opsjonen, hold knappen nede helt til maskinen varsler at opsjonen er aktivert.

- for å deaktivere opsjonen, hold knappen nede helt til maskinen varsler at opsjonen er deaktivert.

Denne opsjonen blir liggende igjen i minnet, dersom den ble valgt ved forrige tørking.

Program slutt

Denne opsjonen aktiverer et akustisk signal ved programmets slutt. Aktiver den dersom du ikke er sikker på at du hører den normale lyden ved programmets slutt. Denne opsjonen blir liggende i minnet dersom den ble valgt i tørkeprogrammet som tidligere ble utført.

Lydløs

Denne opsjonen gjør det mulig å deaktivere de akustiske signalene til kontrollpanelet. Alarmene for funksjonsfeil forblir værende aktive.

- for å aktivere opsjonen må tasten holdes nede helt til den tilhørende indikatoren tennes.

- for å deaktivere opsjonen må tasten holdes nede helt til den tilhørende indikatoren slukkes.

***MAKS. LAST 8 Kg (Tørr last)**

PLEIE OG VEDLIKEHOLD

ADVARSEL: ta ut støpselet til tørketrommelen ved renholds- og vedlikeholdsprosedyrer.

 **Tømming av vanntanken etter hvert program (se figur A).**

Ta ut beholderen til tørketrommelen og tøm den i vasken eller i annet utslipp som egner seg, sett den deretter riktig tilbake på plass. Bruk ikke tørketrommelen uten at du først har satt beholderen tilbake på plass.

Rengjøring av filterne

Ta ut filterne og rengjør dem ved å fjerne lo fra overflatene med hånden eller en klut eller ved å bruke en støvsuger, og sett dem på plass igjen. Loet skal kastes i søppelkassen og ikke vaskes gjennom avløpet for å unngå spredning av mikroplast i det brukte vannsystemet.

Bruk ikke tørketrommelen uten at du først setter filteret på plass.

 **Gjør dørfilteret rent etter hvert program (se figur B).**

Hvordan fjerne dørfilteret:

1. Åpne døren og dra filteret oppover.
2. Åpne filteret og gjør alle delene rene for lo. Plasser det riktig tilbake på plass; påse at filteret er fullstendig på plass og står på linje med pakningen til tørketrommelen.

 **Renhold av bunnfilteret når den aktuelle indikator tennes (se figur C).**

MERK: en anbefaler uansett at dette filteret gjøres rent etter hvert program for å optimere prestasjonene ved tørking.

Hvordan fjerne bunnfilteret:

- C1. Åpne bunndekselet; Ta tak i håndtaket og dra ut filteret.
- C2. Åpne veggen bak filteret og fjern eventuelt lo fra den innvendige overflaten til nettet.
- C3/C4. Kontroller bunnfilterets kammer hver måned. Dersom du oppdager at det samler seg lo på metallribbene, må disse gjøres rene med en støvsuger, ved å benytte et munnstykke med en børste.

Det er helt nødvendig å utføre vertikale bevegelser, du kan ødelegge komponenten dersom du forsøker å gjøre den ren i horisontal retning. Unngå å berøre ribbene med hendene - fare for kutt.

C5. Lukk filterets bakside og plasser det tilbake på plass ved å kontrollere at det er perfekt integrert i sitt feste, deretter må filterets håndtak senkes.

C6. Lukk bunndekselet.

Påse at Kondensatordeksel er fritt.

Filtrene er vesentlige komponenter ved tørkingen. Deres funksjon er å samle lo som dannes under tørkeprosessen. Dersom filterne tetter igjen, vil luftstrømmen gjennom tørketrommelen svekkes vesentlig: tiden for tørking

forlenges, den bruker mer energi og tørketrommelen kan skades. Hvis disse operasjonene ikke blir utført på riktig måte er det mulig at tørketrommelen ikke starter.

MERK: etter at filteret er gjort rent vil den tilhørende indikatoren fortsatt være tent dette er normalt, det vil forsvinne når du starter en ny tørkesyklus.



Renhold av tørketrommelen

- De utvendige delene i metall, plast og gummi kan gjøres rene med en fuktig klut.
- Gjør ren luftinntaksristen framme regelmessig (hver 6. måned) med en støvsuger for å fjerne lo, støv eller andre avsetninger. I tillegg må du av og til fjerne loen som har lagt seg på filterområdet, ved å benytte en støvsuger.
- Bruk ikke løsemidler eller slipemidler.

TRANSPORT OG FLYTTING

Løft aldri tørketrommelen ved å ta tak i toppdelen.

1. Trekk ut støpselet til tørketrommelen.
2. Fjern alt vannet i vanntanken.
3. Påse at døren og vanntanken er riktig lukket.
4. Dersom tømme-slengen er koplet til kloakksystemet ditt, fest tømme-slengen bak på tørketrommelen igjen (se Installasjonsveiledningen- MONTERING).

Strømforbruk			
I modus: avslått (Po) Watt	0.42		
I modus: påslått (Pl) - Watt	2.00		
Programmer	Kg	kWh	Minutter
Øko* 	8	1.95	194
Øko 	4	1.06	135
Syntetisk	4	0.73	95
*Referanseprogram for Energimerket, dette programmet er egnet for tørking av normalt vått bomullstøy og er det mest effektive programmet med hensyn til energiforbruk for bomullstøy. (Standardkonfigurasjon/forhåndsdefinert ved start).			

PRODUKTBESKRIVELSE

1. Vanntank
2. Kondensatordeksel
3. Bunnfilter
4. Dørfilter

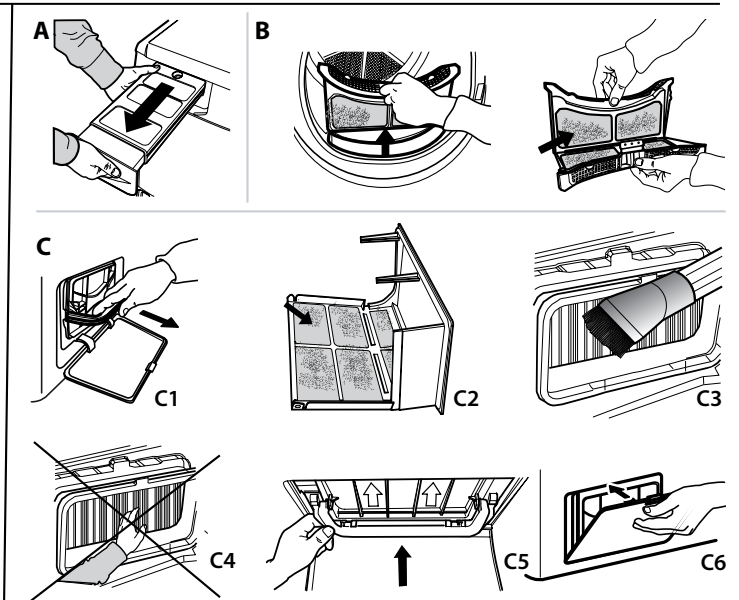
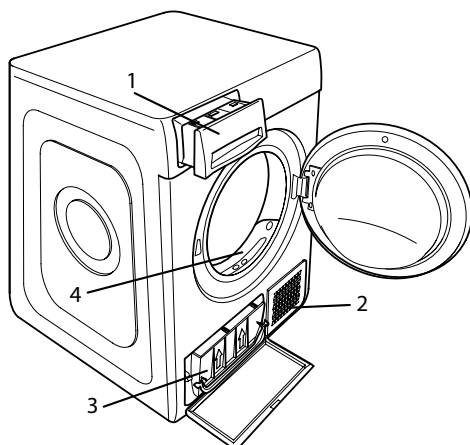

Ved funksjonsfeil må en kontrollere tabellen nedenfor før en kontakter kundeservicen. Anomaliene er ofte ubetydelige og kan løses i løpet av få minutter.

Anomali	Mulig årsak	Løsning
Tørketidene er svært lange.	Det nødvendige vedlikeholdet er ikke vært utført.	Konsulter avsnittet for pleie og vedlikehold for å utføre operasjonene som er beskrevet.
	Plaggene er for våte.	Utfør et vaskeprogram med raskere sentrifugeringshastighet for å eliminere mest mulig vann.
	Romtemperatur.	Tørketiden kan være lenger hvis romtemperaturen er utenfor området på 14–30 °C.
	Innstilt program, tid og/eller nivå for tørking egner seg ikke for typen og mengden last som er lagt inn i tørketrommelen.	Konsulter avsnittet med program og opsjoner for å finne programmet og opsjonene som egner seg til typen last.
	Det er mulig at tørketrommelen er for full.	Konsulter avsnittet med program for å finne ut den maksimale lasten for hvert program.
Umulig å slå på tørketrommelen.	Det ble ikke trykket på "På/Av" knappen.	Trykk på "På/Av" knappen.
	Støpselet er ikke satt inn i strømkontakten.	Sett støpselet inn i strømkontakten.
	Feil ved strømkontakten.	Prøv å kople annet husholdningsapparat til samme kontakt. Bruk ikke elektrisk utstyr som adaptere eller skjøteledninger ved tilkobling til kontakten.
Tørketrommelen starter ikke.	Det har oppstått et strømbrudd.	Vent til strømforsyningen er gjenopprettet og slå på sikringen igjen dersom det er nødvendig.
	Døren er ikke riktig lukket.	Lukk døren.
	Det er stilt inn en utsatt start for programmet.	For maskinene med denne funksjonen: vent til tiden for utsettelse som er stilt inn er over eller stans maskinen og utfør ny reset. Konsulter avsnittet med Opsjoner.
	En har ikke trykket på tasten for Start/Pause for å starte programmet.	Trykk på tasten for Start/Pause.
Plaggene er våte når syklusen avsluttes.	På maskinene med funksjonen tast Sperre, er denne opsjonen innført.	Se avsnittet Opsjoner. Dersom tastsperreren ble valgt, må du deaktivere den. Selv om du slår av maskinen vil ikke denne opsjonen deaktiveres.
	Liten last.	Det automatiske programmet har ikke registrert det nødvendige avsluttende fuktighetsnivået og tørketrommelen vil avslutte programmet og stanse. Dersom dette skjer, velg ganske enkelt en ytterligere kort tørkeperiode eller velg opsjonen ekstra tørr dersom den er tilgjengelig.
	Store maskinlaster eller tyngre stoffer.	Tørrhetsnivåene kan endres til det spesifikke tørrhetsnivået som ønskes. Ekstra tørt anbefales for plaggene som er klare til bruk.
	Tørkesyklusen ble satt på pause og den ble ikke gjenopptatt i løpet av 15 minutter, dermed stanser maskinen.	Tørkesyklusen må stilles inn en gang til og startes opp på nytt.
Det kan ha oppstått en feil i strømforsyningen, som har ført til at maskinen stanset.		Tørkesyklusen må stilles inn en gang til og startes opp på nytt.
Indikatoren lyser eller blinker		
Vanntank	Vanntanken er full.	Tøm vanntanken. Konsulter avsnittet for pleie og vedlikehold.
Dørfilter	Anomali ved strømmen av luft som er nødvendig for at maskinen skal fungere.	Gjør rent dørfilteret og kontroller at Kondensatordeksel er fri. Dersom disse operasjonene ikke utføres på riktig måte, kan det oppstå skade ved tørketrommelen. Konsulter avsnittet for pleie og vedlikehold.
Bunnfilter*	Bunnfilteret må gjøres rent.	Gjør rent bunnfilteret. Konsulter avsnittet for pleie og vedlikehold.
Når en skiftenøkkel vises varsler dette en anomali.	Maskinens sensorer har registrert en anomali.	Slå av tørketrommelen og ta støpselet ut av strømkontakten. Åpne øyeblikkelig opp døren og ta ut tøyet, slik at varmen reduseres. Vent i omtrent 15 minutter. Koble tørketrommelen til strømmettet igjen, legg inn tøyet og start tørkeprogrammet. Dersom problemet vedvarer må du kontakte kundeservicen og oppgi bokstavene og numrene som blinker på display. For eksempel F3 og E2.

*Merk: noen modeller er selvrensende; de er ikke utstyrt med bunnfilter, konsulter avsnittet for pleie og vedlikehold.

Retningslinjer, standarddokumentasjon, bestilling av reservedeler og ekstra produktinformasjon vil du kunne finne ved å:

- Bruk av QR-koden i apparatet ditt
- Besøke våre nettsider docs.whirlpool.eu/docs og parts-selfservice.europeanappliances.com
- Alternativt kan du **kontakte vår Etersalgsservice** (se telefonnummeret i garantiheftet). Når du kontakter vår Etersalgsservice, vennligst oppgi kodene du finner på produktets typeskilt.

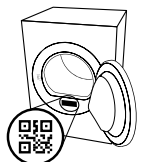



DZIĘKUJEMY ZA ZAKUP PRODUKTU WHIRLPOOL.

W celu uzyskania kompleksowej pomocy prosimy zarejestrować urządzenie na stronie

www.whirlpool.eu/register

Przed użyciem urządzenia należy uważnie przeczytać instrukcję bezpieczeństwa.



ZESKANUJ KOD QR NA SWOIM URZĄDZENIU W CELU UZYSKANIA BARDZIEJ SZCZEGÓLOWYCH INFORMACJI.

PANEL STEROWANIA

- 1 Wł./Wył. (Reset przy dłuższym przytrzymaniu przycisku)
- 2 Pokrętko Programów
- 3 Start/Pauza

Przyciski Opcji*

- 4 Poziom suszenia
- 5 Opóźnienie startu
- 6 Czas suszenia
- 7 Koniec cyklu
- 8 Szybkie (Przyc. blok przy dłuższym przytrzymaniu przycisku)
- 9 FreshCare+ (Wyciszenie przy dłuższym przytrzymaniu przycisku)

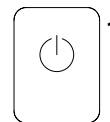
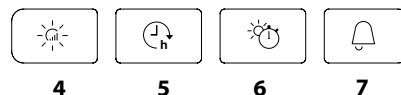
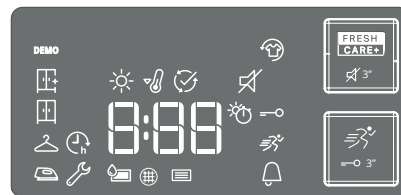
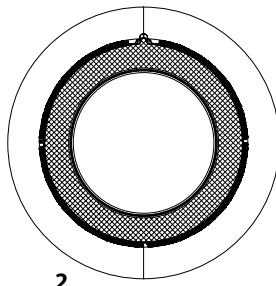

*Uwaga: niektóre modele mogą posiadać dłuższy opis zamiast ikon.

WSKAŹNIKI

☀️ **Poziom suszenia:** ☁️ Suche do prasowania - 👕 Na wieszak - 📦 Suche do szafy - 📦 Bardzo suche**Etapy cyklu:** ☀️ Suszenie - 🌬️ Chłodzenie - 🕒 Koniec cyklu🚰 **Opróżnić zbiornik wody** - 🧼 **Oczyszczyć filtr włókien** - 📄 **Oczyszczyć filtr dolny**Zapoznać się z częścią rozwiązywanie problemów: 🛠️ **Usterka:** Wezwij Serwis

PIERWSZE UŻYCIE

Upewnić się, że zbiornik na wodę został włożony prawidłowo. Upewnić się, że wąż spustowy z tyłu suszarki jest prawidłowo zamocowany do zbiornika na wodę suszarki lub do domowej instalacji kanalizacyjnej.

Aby zapewnić poprawne działanie suszarki, należy ją zainstalować w pomieszczeniu o temperaturze z zakresu od 5 °C do 35 °C.

Przed rozpoczęciem użytkowania suszarki, należy się upewnić, że znajdowała się ona w położeniu pionowym przez co najmniej 6 godzin.

CODZIENNA EKSPLOATACJA

Właściwe wykonywanie tych czynności zapewni NAJWYŻSZĄ sprawność urządzenia:

- pamiętać, aby opróżnić zbiornik na wodę po każdym cyklu suszenia.

- pamiętać, aby oczyścić filtry po każdym cyklu suszenia.

Patrz część Czyszczenie i konserwacja.

1. Podłączyć wtyczkę suszarki do gniazdka zasilania.
2. Otworzyć drzwiczki i załadować odzież; zawsze czytać wskazówki na metkach odzieży oraz zapoznać się z maksymalnym obciążeniem urządzenia w części dotyczącej programu. Opróżnić kieszenie. Upewnić się, że między drzwiczkami i/lub filtrem drzwiczek nie została pochwycona odzież. Nie ładować odzieży ociekającej wodą. Nie suszyć w suszarce dużych sztuk odzieży oraz o dużej objętości. Aby uzyskać optymalny wynik suszenia, odzież należy wkładać pojedynczo.
3. Zamknąć drzwiczki.
4. Nacisnąć przycisk "Wł./Wył."
5. Wybrać program odpowiedni do rodzaju tkaniny we wkładzie.
6. W razie potrzeby, wybrać opcje.
7. Nacisnąć przycisk "Start/Pauza", aby rozpocząć suszenie.
8. Na koniec cyklu suszenia, zostanie wyemitowany sygnał dźwiękowy. Wskaźnik na panelu sterowania sygnalizuje koniec cyklu. Wyłączyć urządzenie, naciskając przycisk "Wł./Wył.", otworzyć drzwiczki i wyciągnąć natychmiast odzież, aby zapobiec tworzeniu się zagnieceń w praniu.

Jeśli urządzenie nie zostanie wyłączone ręcznie, po około piętnastu minutach od zakończenia cyklu wyłączy się automatycznie, w celu zaoszczędzenia energii. Należy pamiętać, że niektóre modele wykonują końcową fazę suszenia chłodnego, z tego powodu tkaniny mogą nie być odczuwane jako gorące.

W przypadku awarii zasilania, należy nacisnąć przycisk "Start/Pauza", aby uruchomić cykl.

Otwarcie drzwiczek podczas cyklu

Drzwiczki suszarki można otworzyć w dowolnym momencie cyklu, aby sprawdzić postęp i wyjąć ubrania, które są już suche. Ponieważ jednak otwarcie drzwiczek może wydłużyć czas suszenia, zalecane jest utrzymywanie drzwiczek zamkniętych przez cały proces cyklu, aby zaoszczędzić czas i energię. Po zamknięciu drzwiczek należy w ciągu 15 minut nacisnąć przycisk „Start/Pauza”, aby wznowić pracę maszyny.

ETYKIETKI OPISUJĄCE SPOSÓB KONSERWACJI

Należy kontrolować etykiety ubrań, zwłaszcza, gdy są wkładane do suszarki po raz pierwszy. Poniżej podane są najczęściej spotykane symbole:

- Można suszyć w suszarce.
- Nie suszyć w suszarce.
- Suszyć w wysokiej temperaturze.
- Suszyć w niskiej temperaturze.



PROGRAMY

Czas trwania tych programów uzależniony jest od wielkości załadunku, rodzaju tkanin, prędkości wirowania w Państwa pralce oraz innych wybranych opcji. **W modelach z wyświetlaczem czas trwania cykli pokazuje się na panelu sterowania.** Pozostały czas jest stale monitorowany i ulega zmianie podczas cyklu suszenia, pokazując jak najdokładniejsze szacunki. Opcje do użycia - Jeśli wszystkie Twoje prania w cyklach automatycznych są stale mniej lub bardziej suche, niż chcesz, możesz zwiększyć lub zmniejszyć poziom suszenia za pomocą określonej opcji.

Eko Max załadunek*

Standardowy program dla bawełny przeznaczony do suszenia normalnie wilgotnego prania bawełnianego. Najbardziej efektywny, pod względem zużycia energii, program do suszenia prania bawełnianego. Wartości podane na etykiecie efektywności energetycznej bazują na tym programie.

UWAGA: Aby zapewnić optymalną wydajność energetyczną, cykl ten jest domyślnie ustawiony na poziom „Suche do szafy”. Aby uzyskać wyższy poziom wysuszenia, sugerujemy użycie cyklu Bawełniane.

Bawełniane Max załadunek*

Cykl odpowiedni do suszenia wszystkich rodzajów bawełny, gotowy do montażu w szafce.

Mieszane 4 kg

Ten program idealnie nadaje się do łącznego suszenia ubrań z bawełny oraz materiałów syntetycznych.

Pościel Max załadunek*

Do suszenia pościeli z bawełny.

Kołdra

Do suszenia elementów o dużej objętości, np. jednej kołdry.

Koszule 3 kg

Ten program przeznaczony jest do koszul z bawełny lub tkanin mieszanych bawełna / materiał syntetyczny.

Jeans 3 kg

Do suszenia jeansów i odzieży z grubej bawełny, typu denim, np. spodni i kurtek.

Łatwe prasowanie

Ten cykl powoduje odprężenie włókien, ułatwiając prasowanie i składanie. Dostosowany do niedużego wsadu wilgotnych lub suchych tkanin z bawełny lub z mieszanki bawełny. Nie stosować do jeszcze mokrej odzieży.

Odświeżanie

Krótki program odpowiedni do odświeżania tkanin i odzieży, dzięki strumieniowi świeżego powietrza. Nie stosować w przypadku jeszcze wilgotnych ubrań. Można z niego korzystać w przypadku wszystkich rozmiarów załadunku, jednak jest wydajniejszy w przypadku małych załadunków. Cykl trwa około 20 minut.

Szybkie 30' 0.5 kg

Do suszenia odzieży bawełnianej odwirowanej z wysoką prędkością w pralce.

Sportowe 4 kg

Do suszenia odzieży sportowej z tkanin syntetycznych lub mieszanej bawełny.

Jedwabne 0.5 kg

Suszenie delikatne odzieży jedwabnej.

Wełniane 1 kg

Do suszenia wełnianych ubrań. Zaleca się przewracanie ubrań na lewą stronę przed suszeniem. Pozostawić do wyschnięcia poza suszarką grubsze brzoje ubrań, jeśli będą jeszcze wilgotne.

Delikatne 2 kg

Do suszenia tkanin delikatnych wymagających łagodnego traktowania.

Syntetyczne 4 kg

Do suszenia tkanin wykonanych z włókien syntetycznych.

***MAX ZAŁADUNEK 8 kg (Wsad suchy)**

OPCJE CYKLU

Te przyciski umożliwiają spersonalizowanie wybranego programu zgodnie z osobistymi wymaganiami.

Nie wszystkie opcje są dostępne dla wszystkich programów. Niektóre opcje mogą być niekompatybilne z wcześniej ustawionymi; w tym przypadku, użytkownik zostanie powiadomiony za pomocą sygnału dźwiękowego i/lub migających wskaźników. Jeśli dana opcja jest dostępna, wskaźnik opcji będzie się ciągle świecił. Program może zachować niektóre opcje wybrane w poprzednich cyklach suszenia.

Poziom suszenia

Nacisnąć kilkakrotnie odpowiedni przycisk, aby uzyskać inny poziom wilgotności resztkowej prania. Wskaźnik sygnalizuje wybierany poziom.

 **Suche do prasowania:** bardzo delikatne suszenie. Bezpośrednio po zakończeniu cyklu będzie można łatwiej prasować elementy wsadu.

 **Na wieszak:** poziom opracowany dla ubrań delikatnych; Odzież gotowa do powieszenia na wieszaku.

 **Suche do szafy:** odzież jest gotowa do złożenia i ułożenia w szafie.

 **Bardzo suche:** program wykorzystywany w przypadku ubrań, które chcemy założyć po zakończeniu cyklu.

Czas suszenia

Ta opcja umożliwia wybranie czasu trwania suszenia. Nacisnąć kilkakrotnie przycisk, aby ustawić żądany czas suszenia. Wskaźnik na panelu sterowania oznacza wybierany czas.

Opóźnienie startu

Ta opcja pozwala ustawić opóźnienie rozpoczęcia cyklu. Nacisnąć kilkakrotnie przycisk, aby ustawić żądane opóźnienie. Po osiągnięciu maksymalnego możliwego czasu opóźnienia, kolejne wciśnięcie przycisku resetuje opcję. Wskaźnik na panelu sterowania oznacza wybierany czas. Po wciśnięciu przycisku start / pauza: maszyna sygnalizuje czas pozostały do rozpoczęcia cyklu. W przypadku otwarcia drzwiczek, po ich zamknięciu, należy ponownie wcisnąć przycisk start/pauza.

Szybkie

Umożliwia szybsze suszenie.

FreshCare+

W przypadku, gdy po zakończeniu cyklu w bębnie pozostawi się odzież, nastąpi namnażanie bakterii. Ta opcja pomaga zapobiec temu zjawisku, dzięki kontrolowaniu temperatury i delikatnemu obracaniu bębna. Czynność ta jest kontynuowana przez maksymalnie 6 godzin po zakończeniu cyklu. To ustawienie pozostanie w pamięci poprzedniego cyklu. W przypadku użycia tego ustawienia wraz z opcją Opóźnienie startu, operacja zapobiegająca zagnieceniom będzie wykonywana podczas tej fazy poprzez okresowe obracanie bębna.

Przyc. blok

Ta opcja sprawia, że nie są dostępne żadne polecenia w maszynie, oprócz przycisku włączony/wyłączony. Po włączeniu maszyny:

- aby aktywować opcje należy przycisnąć i przytrzymać przycisk sino do momentu aż na maszynie wyświetli się że opcja została aktywowana.

- aby dezaktywować należy przycisnąć i przytrzymać przycisk sino do momentu aż na maszynie wyświetli się że opcja została dezaktywowana.

Jeśli ta opcja zostanie wybrana w poprzednim cyklu suszenia, pozostanie zapisana w pamięci urządzenia.

Koniec cyklu

Ta opcja uruchamia wydłużony sygnał dźwiękowy po zakończeniu cyklu. Należy ją uruchomić, jeśli nie ma się pewności, że usłyszymy normalny dźwięk informujący o zakończeniu cyklu. Jeśli ta opcja zostanie wybrana w poprzednim cyklu suszenia, pozostanie zapisana w pamięci urządzenia.

Wyciszenie

Ta opcja umożliwia wyłączenie sygnałów dźwiękowych panelu sterowania. Alarmy nieprawidłowej pracy pozostają aktywne.

- aby aktywować opcje należy przycisnąć i przytrzymać przycisk sino do momentu aż na maszynie wyświetli się że opcja została aktywowana.

- aby dezaktywować należy przycisnąć i przytrzymać przycisk

sino do momentu aż na maszynie wyświetli się że opcja została dezaktywowana.

CZYSZCZENIE I KONSERWACJA

OSTRZEŻENIE: odłączyć suszarkę od zasilania podczas wykonywania czynności czyszczenia i konserwacji.

Opróżnianie zbiornika wody po każdym cyklu (patrz rysunek A).

Wyjąć zbiornik z suszarki i opróżnić go do umywalki lub innego odpowiedniego odpływu, a następnie ponownie prawidłowo go umieścić. Nie korzystać z suszarki, jeśli wcześniej pojemnik nie znajdzie się na swoim miejscu.

Czyszczenie filtrów

Wymij filtry i wyczyść je, usuwając kłaczki z ich powierzchni ręką, szmatką lub odkurzaczem, a następnie włóż je z powrotem na miejsce. Włókna należy wyrzucać do kosza na śmieci, a nie splukiwać przez odpływ, aby uniknąć rozprzestrzeniania się mikrodrobin plastiku w wykorzystywanej sieci wodociągowej.

Nie korzystać z suszarki, jeśli wcześniej filtr nie znajdzie się na swoim miejscu.

Czyszczenie filtra włókien po każdym cyklu (patrz rysunek B).

Jak wyjąć filtr włókien:

1. Otworzyć drzwiczki i pociągnąć filtr do góry.
2. Otworzyć filtr i oczyścić z włókien wszystkie jego części. Prawidłowo umieścić go w na swoim miejscu. Upewnić się, że filtr został włożony równo z uszczelką suszarki.

Czyszczenie filtra dolnego po włączeniu się odnośnego wskaźnika (patrz rysunek C).

UWAGA: zaleca się jednak czyszczenie tego filtra po każdym cyklu, aby zoptymalizować suszenie.

Jak wyjąć filtr dolny:

- C1. Otworzyć dolną pokrywę; chwycić za uchwyt i wyciągnąć filtr.
 - C2. Otworzyć tylną ściankę filtra i usunąć ewentualne włókna z wewnętrznej powierzchni siatki.
 - C3/C4. Co miesiąc sprawdzać komorę filtra dolnego. W przypadku zauważenia resztek kłaczek zgromadzonych na metalowych lamelach, należy je usunąć za pomocą odkurzacza, używając dyszy ze szczotką.
 - Kluczowe jest wykonywanie ruchów pionowych, można zniszczyć podzespół, jeśli spróbuje się go wyczyścić w kierunku poziomym. Unikać bezpośredniego kontaktu dłoni z lamelkami - ryzyko skaleczenia.
 - C5. Zamknąć tylną stronę filtra i umieścić go z powrotem, sprawdzając, czy jest idealnie osadzony w swoim miejscu, a następnie opuścić uchwyt filtra.
 - C6. Zamknąć dolną pokrywę.
- Upewnić się, że pokrywa kondensatora jest wolna.

OPIS PRODUKTU

1. Zbiornik na wodę
2. Wlot powietrza
3. Filtr dolny
4. Filtr drzwiowy

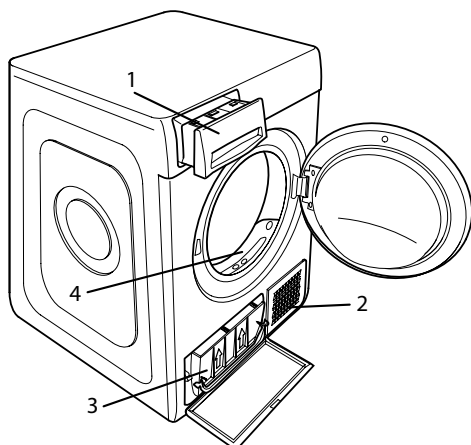

Filtry to zasadnicze komponenty suszenia. Ich zadaniem jest gromadzenie kłaczek włókien, które powstają podczas suszenia. Jeśli filtry ulegną zapchaniu, przepływ powietrza w suszarce ulegnie znaczącemu zmniejszeniu: czas suszenia wydłuży się, nastąpi większe zużycie energii oraz może dojść do uszkodzenia suszarki. Jeśli powyższe czynności nie będą wykonywane w prawidłowy sposób, suszarka może się nie uruchomić.

UWAGA: po oczyszczeniu filtrów odpowiedni wskaźnik pozostaje włączony; jest to normalne, zniknie po rozpoczęciu nowego cyklu suszenia.

Oczyszczanie suszarki bębnowej

- Zewnętrzne części metalowe, plastikowe oraz gumowe można oczyścić za pomocą wilgotnej szmatki.
- Regularnie (co 6 miesięcy) czyścić przednią kratkę wlotu powietrza za pomocą odkurzacza, aby usunąć włókna, kłaczki lub osad z kurzu. Oprócz tego, raz na jakiś czas usuwać wszelkie włókna w strefie filtrów za pomocą odkurzacza.
- Nie używać rozpuszczalników lub środków ściernych.

TRANSPORT I PRZENOSZENIE URZĄDZENIA

Nigdy nie podnosić suszarki, przytrzymując ją od góry.

1. Odłączyć zasilanie suszarki.
2. Usunąć całkowicie wodę ze zbiornika wody.
3. Upewnić się, że drzwiczki i zbiornik wody zostały prawidłowo zamknięte.
4. Jeżeli wąż spustowy jest podłączony do kanalizacji, ponownie podłączyć go z tyłu suszarki (patrz Instrukcja Montażu).

Zużycie energii			
Tryb wyłączenia (Po) - Watts			0.42
Tryb czuwania (PI) - Watts			2.00
Program	kg	kWh	Minut
Eko* ◻	8	1.95	194
Eko ◻	4	1.06	135
Syntetyczne	4	0.73	95

*Program referencyjny do określenia etykiety efektywności energetycznej, że jest on odpowiedni do suszenia tkanin bawełnianych o normalnym poziomie wilgotności oraz że jest on najbardziej oszczędnym programem pod względem zużycia energii w przypadku suszenia tkanin bawełnianych. (Konfiguracja standardowa/predefiniowana wstępna).

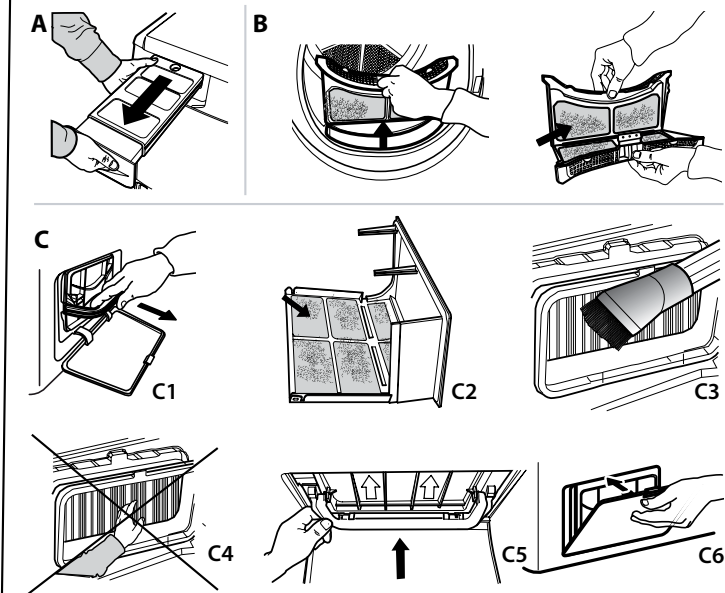

W przypadku nieprawidłowej pracy, przed skontaktowaniem się z serwisem obsługi, należy sprawdzić poniższą tabelę. Bardzo często nieprawidłowości nie są poważne i można je rozwiązać w kilka minut.

Nieprawidłowość	Możliwa przyczyna	Rozwiązanie
Czas suszenia jest bardzo długi.	Nie została wykonana odpowiednia konserwacja.	Zapoznać się z częścią Czyszczenie i konserwacja i wykonać opisane tym czynności.
	Ubrania są zbyt mokre.	Wykonać cykl prania, ustawiając wyższe obroty wirowania, aby usunąć jak największą ilość wody.
	Temperatura pomieszczenia.	Czas suszenia może być dłuższy, gdy wartość temperatury pomieszczenia nie mieści się w zakresie 14–30 °C.
	Ustawiony program, czas i/lub poziom wysuszenia nie są dostosowane do rodzaju lub ilości załadunku umieszczonego w suszarce.	Zapoznać się z częścią Programy i opcje, aby znaleźć program i opcje najlepiej dostosowane do rodzaju załadunku.
	Suszarka mogła zostać przeładowana.	Zapoznać się z częścią Programy, aby sprawdzić maksymalny załadunek dla każdego programu.
Suszarka się nie włącza.	Przycisk Wł./Wył. nie został wciśnięty.	Nacisnąć przycisk Wł./Wył.
	Wtyczka nie jest włączona do gniazda.	Włożyć wtyczkę do gniazda zasilania.
	Usterka gniazda zasilania.	Spróbować podłączyć inne urządzenie do tego samego gniazda. Nie używać urządzeń elektrycznych, służących do podłączania do gniazda, np. przejściówek lub przedłużaczy.
	Doszło do przerwania dostawy prądu.	Poczekać, aż zostanie przywrócone zasilanie i, w razie potrzeby, ponownie włączyć bezpiecznik.
Suszarka nie rozpoczyna pracy.	Drzwiczki nie zostały prawidłowo zamknięte.	Zamknąć drzwiczki.
	Wprowadzono opóźnienie rozpoczęcia cyklu.	W urządzeniach posiadających tę funkcję: odczekać do końca ustawionego opóźnienia lub wyłączyć suszarkę w celu jej zresetowania. Zapoznać się z częścią Opcje.
	Nie został wciśnięty przycisk Start/Pauza w celu uruchomienia programu.	Wcisnąć przycisk Start/Pauza.
	W urządzeniach posiadających funkcję blokady przycisków, uruchomiono tę blokadę.	Patrz część Opcje cyklu. W przypadku wybrania Blok. Przyc., wyłączyć tę opcję. Wyłączenie urządzenia nie powoduje dezaktywacji tej opcji.
Odzież jest mokra po zakończeniu cyklu.	Mały załadunek.	Program automatyczny nie wykrył wymaganej końcowej wilgotności i suszarka zakończy program i się zatrzyma. Jeżeli to nastąpi, wybrać dodatkowy krótki czas suszenia lub wybrać opcję extra suche, jeżeli jest dostępna.
	Duże prania lub cięższe tkaniny.	Poziomy suszenia można modyfikować, aby uzyskać żądaną suchość. Opcja „Bardzo suche” jest zalecana do odzieży gotowej do noszenia.
	Cykl suszenia został wstrzymany, a następnie nie został ponownie włączony w ciągu 15 minut, co spowodowało wyłączenie maszyny.	Należy jeszcze raz ustawić cykl suszenia i uruchomić go ponownie.
	Mogła wystąpić awaria zasilania, która spowodowała wyłączenie maszyny.	Należy jeszcze raz ustawić cykl suszenia i uruchomić go ponownie.
Wskaźniki są włączone lub migają		
Zbiornik wody	Zbiornik wody jest pełny.	Opróżnić zbiornik wody. Zapoznać się z częścią Czyszczenie i Konserwacja.
Filtr włókien	Nieprawidłowość w przepływie powietrza niezbędnym do pracy urządzenia.	Oczyszczyć filtr włókien i sprawdzić, czy pokrywa kondensatora jest wolna. Jeśli powyższe czynności nie będą wykonywane w prawidłowy sposób, suszarka może ulec uszkodzeniu. Zapoznać się z częścią Czyszczenie i Konserwacja.
Filtr dolny*	Filtr dolny należy wyczyścić.	Wyczyścić filtr dolny. Zapoznać się z częścią Czyszczenie i Konserwacja.
Pojawienie się symbolu klucza płaskiego oznacza nieprawidłowość.	Czujniki maszyny wykryły nieprawidłowość.	Wyłączyć suszarkę i odłączyć ją od sieci elektrycznej. Otworzyć niezwłocznie drzwiczki i wyciągnąć pranie, aby ciepło mogło zostać rozproszone. Odczekać ok. 15 minut. Ponownie podłączyć suszarkę do sieci elektrycznej, załadować pranie i ponownie uruchomić cykl suszenia. Jeśli problem nie ustępuje, skontaktować się z Serwisem i podać kod błędu w formie liter i liczb, które pojawiły się na wyświetlaczu. Na przykład F3 i E2.

*Uwaga: niektóre modele posiadają funkcję samoczyszczenia; Nie posiadają filtra dolnego. Należy zapoznać się z częścią Czyszczenie i Konserwacja.

Zasady, standardową dokumentację, zamówienia części zamiennych oraz dodatkowe informacje o produkcie można znaleźć:

- Korzystanie z kodu QR w urządzeniu
- Odwiedzając naszą stronę docs.whirlpool.eu/docs i parts-selfservice.europeanappliances.com
- Ewentualnie można **skontaktować się z naszą obsługą posprzedażową** (patrz numer telefonu w książeczce gwarancyjnej). Kontaktując się z naszą obsługą posprzedażową, należy podać kody zamieszczone na tabliczce identyfikacyjnej produktu.

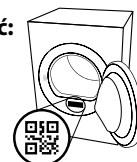



VĂ MULȚUMIM CĂ AȚI ACHIZIȚIONAT UN PRODUS WHIRLPOOL.

Pentru a beneficia de servicii complete de asistență, vă rugăm să vă înregistrați produsul pe www.whirlpool.eu/register



Înainte de a utiliza aparatul, citiți cu atenție instrucțiunile privind siguranța.



SCANAȚI CODUL QR DE PE APARATUL DUMNEAVOASTRĂ PENTRU A OBȚINE INFORMAȚII MAI DETALIAȚE.

PANOUL DE COMANDĂ

- 1 Buton Pornit/Oprit (Resetare dacă se apasă lung)
- 2 Buton rotativ Programe
- 3 Pornire/Pauză

Taste Opțiuni*

- 4 Nivel uscare
- 5 Întârziere start
- 6 Timp uscare
- 7 Finalizare ciclu
- 8 Rapid (dacă se apasă lung Blocare taste)
- 9 FreshCare+ (dacă se apasă lung Mut)

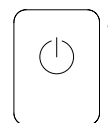
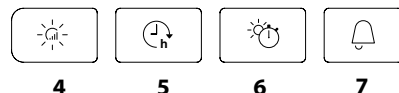
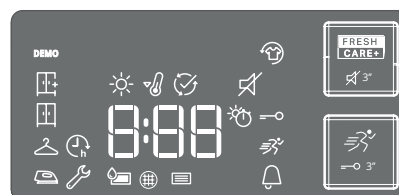
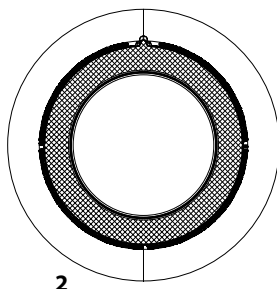

*Notă: unele modele pot afișa descrierea detaliată în locul pictogramelor.

INDICATORI

Nivel uscare: ☀ Uscare Antișifonare - ☁ Întindere - 🏠 Uscare normală - 🏠 Uscare Extra

Faza ciclului: ☀ Uscare - 🌬 Răcire - 🔄 Sfârșit ciclu

Goliți rezervorul de apă - 🌐 **Curățați Filtrul hublou** - 🗑 **Curățați Filtrul inferior**

Consultați secțiunea Remedierea defecțiunilor: 🛠 **Defect:** Apel unitate service

PRIMA UTILIZARE

Asigurați-vă că rezervorul de apă este introdus în mod corespunzător. Asigurați-vă că furtunul de evacuare de pe partea din spate a uscătorului de rufe este fixat corect fie la rezervorul de apă al uscătorului de rufe fie la sistemul local de canalizare a apelor reziduale menajere.

Uscătorul trebuie instalat într-o încăpere cu temperatura cuprinsă între 5 °C și 35 °C, pentru a asigura funcționarea corectă a acestuia. Înainte de utilizarea uscătorului de rufe, asigurați-vă că acesta a stat în poziție verticală timp de cel puțin 6 ore.

UTILIZAREA ZILNICĂ

Astfel, veți obține performanțe OPTIME de la mașina dumneavoastră:

- nu uitați să goliți rezervorul după fiecare ciclu de uscare.
- nu uitați să curățați filtrele după fiecare ciclu de uscare.

Consultați secțiunea Îngrijire și întreținere.

1. Conectați uscătorul de rufe la priza de alimentare cu energie electrică.
2. Deschideți hubloul și încărcați hainele; consultați întotdeauna instrucțiunile de pe etichetele articolelor vestimentare și încărcăturile maxime indicate în secțiunea programului. Goliți buzunarele. Asigurați-vă că hainele nu se prind între hublou și/sau filtrul de pe hublou. Nu încărcați articole ude. Nu uscați articole mari, voluminoase. Pentru rezultate optime de uscare, articolele vestimentare trebuie încărcate unul câte unul.
3. Închideți hubloul.
4. Apăsăți butonul "Pornit/Oprit".
5. Selectați cel mai potrivit program pentru tipul de țesătură încărcată.
6. Selectați opțiunile, dacă este necesar.
7. Apăsăți butonul "Pornire/Pauză" pentru a începe uscarea.
8. La finalul ciclului de uscare, se va declanșa un avertizor sonor. Un indicator de pe panoul de comandă semnaleză sfârșitul ciclului. Oprțiți mașina apăsând butonul "Pornit/Oprit", deschide hubloul și scoateți hainele hainele imediat pentru a preveni formarea cutelor pe rufe.

Dacă mașina nu este oprită manual, după aproximativ un sfert de oră de la finalizarea ciclului, aparatul se oprește automat pentru a economisi energie.

Țineți cont de faptul că anumite modele efectuează o etapă finală de uscare la temperatură scăzută, motiv pentru care este posibil ca țesăturile să nu fie calde.

În cazul întreruperii alimentării cu curent electric, este necesar să apăsați butonul "Pornire/Pauză" pentru a porni ciclul.

Deschiderea hubloului în timpul ciclului

Hubloul uscătorului de rufe poate fi deschis în orice moment în timpul derulării ciclului pentru a verifica progresul și a scoate articolele vestimentare deja uscate.

Cu toate acestea, deoarece deschiderea hubloului poate prelungi timpul de uscare, recomandarea este de a menține hubloul închis pe parcursul derulării ciclului pentru a economisi timp și energie. După închiderea hubloului, apăsați butonul „Pornire/Pauză” în decurs de 15 minute pentru a relua funcționarea mașinii.

ETICHETE CU INSTRUCȚIUNI DE SPĂLARE

Citiți etichetele articolelor de îmbrăcăminte, în special atunci când le uscați în uscătorul de rufe pentru prima dată. Următoarele simboluri sunt cel mai frecvent utilizate:

- ☑ Uscarea în uscătorul de rufe este permisă.
- ☒ A nu se usca în uscătorul de rufe.
- ☉ A se usca în uscătorul de rufe cu opțiunea temperatură ridicată.
- ☉ A se usca în uscătorul de rufe cu opțiunea temperatură scăzută.



PROGRAME

Durata acestor programe depinde de tipul încărcăturii, de tipul țesăturilor, de viteza centrifugii utilizate de mașina de spălat și de alte opțiuni selectate.

În cazul modelelor cu afișaj, durata ciclurilor este indicată pe panoul de comandă. Timpul rămas este monitorizat constant și este modificat pe durata ciclului de uscare pentru a indica cea mai bună estimare posibilă.

Opțiune de utilizat - Dacă toate încărcăturile spălate la cicluri automate sunt în mod constant mai puțin uscate sau mai uscate decât v-ați dori, trebuie să măriți sau să reduceți nivelul de uscare folosind opțiunea specifică.

Eco **kg Max***

Program standard pentru bumbac, adecvat pentru uscarea rufelor din bumbac cu grad normal de umiditate. Cel mai eficient program în ceea ce privește consumul de energie pentru uscarea rufelor din bumbac. Alorile de pe eticheta energetică au ca referință acest program.

NOTĂ: Pentru eficiență energetică optimă, acest ciclu este setat în mod implicit la nivelul „Uscare normală”. Pentru un nivel de uscare mai mare, vă recomandăm să utilizați ciclul Bumbac.

Bumbac **kg Max***

Ciclu adecvat pentru uscarea tuturor tipurilor de bumbac, obținându-se rufe pregătite de pus în dulap.

Amestec **kg 4**

Acest program este ideal pentru uscarea împreună a țesăturilor din bumbac și a celor sintetice.

Lenjerie pat **kg Max***

Pentru uscarea lenjeriei de pat din bumbac.

Pilote

Pentru uscarea articolelor voluminoase, precum o pilotă.

Cămăși **kg 3**

Acest program este dedicat uscării cămășilor fabricate din bumbac sau amestec de bumbac/fibre sintetice.

Blugi **kg 3**

Pentru uscarea blugilor și a îmbrăcăminte din bumbac rezistent, tip denim, de exemplu pantaloni și geți.

Călcare ușoară

Acest ciclu relaxează fibrele, facilitând călcarea și împăturirea rufelor. Adecvat pentru încărcături mici de țesături umede sau uscate din bumbac și amestec de bumbac. Nu utilizați cu îmbrăcăminte încă udă.

Împrospătare

Program scurt potrivit pentru împrospătarea fibrelor și a articolelor de îmbrăcăminte prin emisia de aer proaspăt. A nu se utiliza pentru articole de îmbrăcăminte încă ude. Poate fi utilizat pentru orice tip de încărcătură, dar este mai eficient pentru încărcături reduse.

Ciclul durează aproximativ 20 de minute.

Rapid 30' **kg 0.5**

Pentru uscarea articolelor de îmbrăcăminte din bumbac stoarse la înaltă viteză în mașina de spălat.

Sport **kg 4**

Pentru uscarea articolelor de îmbrăcăminte sportive sintetice sau din amestec de bumbac.

Mătase **kg 0.5**

Uscarea delicată a articolelor de îmbrăcăminte din mătase.

Lână **kg 1**

Pentru uscarea articolelor de îmbrăcăminte din lână. Se recomandă întoarcerea pe dos a articolelor de îmbrăcăminte înainte de uscare. Lăsați să se usuce natural marginile mai grele care rămân umede.

Delicate **kg 2**

Pentru uscarea rufelor din țesături delicate care necesită o spălare ușoară.

Sintetice **kg 4**

Pentru uscarea rufelor din fibre sintetice.

OPȚIUNI

Aceste butoane vă permit să personalizați programul selectat în conformitate cu cerințele personale.

Nu toate opțiunile sunt disponibile pentru toate programele. Este posibil ca anumite opțiuni să nu fie compatibile cu cele setate anterior; în acest caz, se va declanșa avertizorul sonor și/sau indicatoarele vor clipi. Dacă opțiunea este disponibilă, indicatorul opțiunii va rămâne aprins. Programul poate reține anumite opțiuni selectate în cadrul ciclurilor de uscare anterioare.

Nivel uscare

Apăsați de mai multe ori butonul pentru a obține un nivel diferit de umiditate reziduală pe rufe. Un indicator semnalează nivelul selectat.

 **Uscare antișifonare:** uscare foarte delicată. Articolele vor putea fi călcate mai ușor imediat după finalizarea ciclului.

 **Întindere:** un nivel studiat pentru articole de îmbrăcăminte delicate; gata de a fi întinse.

 **Uscare normală:** rufele sunt gata pentru a fi împăturate și așezate în dulap.

 **Uscare extra:** utilizat pentru articole de îmbrăcăminte gata de a fi îmbrăcate la sfârșitul ciclului.

Timp uscare

Această opțiune permite alegerea duratei uscării. Apăsați de mai multe ori butonul corespunzător pentru a seta timpul dorit pentru uscare. Un indicator aflat pe panoul de comandă semnalează timpul ales.

Întârziere start

Această opțiune permite setarea unei întârzieri față de începutul ciclului.

Apăsați de mai multe ori butonul corespunzător pentru a obține întârzierea dorită. După ce a fost atins timpul maxim care poate fi selectat, apăsarea ulterioară a tastei resetează opțiunea. Un indicator aflat pe panoul de comandă semnalează timpul ales. După ce ați apăsat tasta "Pornire/Pauză": aparatul semnalează timpul rămas pentru pornirea ciclului.

În cazul deschiderii hubloului, după închidere, trebuie să apăsați din nou tasta "Pornire/Pauză".

Rapid

Permite uscarea mai rapidă.

FreshCare+

Dacă rufele sunt lăsate în tambur odată ce ciclul a fost finalizat, acestea pot fi supuse proliferării bacteriilor. Această opțiune contribuie la prevenirea acestui lucru controlând temperatura și rotind tamburul ușor. Această acțiune va continua până la 6 ore după finalizarea ciclului. Setarea va rămâne în memoria ciclului anterior. Dacă se utilizează împreună cu opțiunea Pornire întârziată, tratarea cutelor va fi efectuată în această etapă prin rotirea periodică a tamburului.

Blocare taste

Această opțiune face inaccesibile toate comenzile aparatului, cu excepția tastei "Pornit/Oprit".

Cu aparatul pornit:

- pentru a activa opțiunea țineți apăsată tasta până când se aprinde indicatorul corespunzător.
- pentru dezactivarea opțiunii, țineți apăsată tasta până când se stinge indicatorul corespunzător.

Această opțiune, dacă este selectată pentru uscarea precedentă, rămâne în memorie.

Finalizare ciclu

Această opțiune activează un semnal sonor prelungit la finalizarea ciclului. Activați opțiunea dacă nu sunteți siguri că veți auzi sunetul normal de finalizare a ciclului. Această opțiune, dacă este selectată pentru uscarea precedentă, rămâne în memorie.

Mut

Această opțiune permite dezactivarea semnalelor sonore ale panoului de comandă. Alarbele care indică defecte de funcționare rămân active.

- pentru a activa opțiunea țineți tasta apăsată până când se aprinde indicatorul corespunzător.
- pentru a dezactiva opțiunea țineți tasta apăsată până când se stinge indicatorul corespunzător.

***ÎNCĂRCĂT. MAX. 8 Kg (încărcătură uscată)**

CURATENIE ȘI ÎNTREȚINERE

AVERTISMENT: scoateți uscător de rufe din priză în timpul procedurilor de curățare și întreținere.

 **Golirea rezervorului de apă după fiecare ciclu (consultați figura A).**

Scoateți recipientul din uscătorul de rufe și goliți-l în chiuvetă sau într-un alt loc de evacuare adecvat, apoi puneți-l la loc corect. Nu utilizați uscătorul de rufe fără a introduce recipientul la locul său.

Curățarea filtrelor

Scoateți filtrele și curățați-le îndepărtând scamele de pe suprafața lor cu mâna sau o cârpă sau folosind un aspirator, apoi puneți-le la loc. Scamele trebuie aruncate la coșul de gunoi, nu evacuați prin spălare în sistemul de canalizare, pentru a se evita răspândirea microparticulelor de plastic în sistemul de ape uzate.

Nu utilizați uscătorul de rufe fără a introduce filtrul la locul său.

 **Curățarea filtrului hublou după fiecare ciclu (consultați figura B).**

Demontarea filtrului hublou:

1. Deschideți hubloul și trageți filtrul în sus.
2. Deschideți filtrul și curățați scamele de pe toate părțile acestuia. Poziționați-l corect la loc; asigurați-vă ca filtrul să fie introdus complet și să se afle la nivelul garniturii uscătorului de rufe.

 **Curățarea filtrului inferior la aprinderea indicatorului corespunzător (consultați figura C).**

NOTĂ: cu toate acestea se recomandă curățarea acestui filtru după fiecare ciclu pentru a optimiza performanțele de uscare.

Demontarea filtrului inferior:

- C1. Deschideți capacul inferior; apucați mânerul și extrageți filtrul.
- C2. Deschideți partea posterioară a filtrului și înlăturați scamele de pe suprafața internă a plasei.
- C3/C4. Verificați compartimentul filtrului inferior în fiecare lună. Dacă observați scame acumulate pe aripioarele metalice, îndepărtați-le cu un aspirator, folosind o duză cu perie.
- Efectuarea mișcărilor pe verticală este esențială; puteți distruge componenta dacă încercați să o curățați pe direcție orizontală. Evitați contactul direct al mâinii cu aripioarele - risc de tăiere.
- C5. Închideți partea din spate a filtrului și remontați-l pentru a verifica dacă este introdus perfect în locaș, apoi coborâți mânerul filtrului.
- C6. Închideți capacul inferior.

Asigurați-vă ca orificiul de admisie a aerului să fie liber.

Filtrele sunt componente fundamentale ale procesului de uscare. Funcția acestora este de a colecta scamele care se formează în timpul uscării. În cazul în care filtrele sunt saturate, fluxul de aer din interiorul uscătorului de rufe este grav compromis: timpul de uscare este mai lung, se consumă

mai multă energie, iar uscătorul de rufe poate suferi daune. Dacă aceste operațiuni nu sunt efectuate corect, este posibil ca uscătorul de rufe să nu pornească.

NOTĂ: după curățarea filtrelor, indicatorul aferent rămâne aprins; acest lucru este normal, va dispărea atunci când începeți un nou ciclu de uscare.



Curățarea uscătorului de rufe

- Piese externe din metal, plastic și cauciuc pot fi curățate cu o lavetă umedă.
- Curățați grilajul frontal de admisie a aerului în mod regulat (la fiecare 6 luni) folosind un aspirator pentru a elimina scamele, murdăria sau depunerile de praf. În plus, îndepărtați depunerile de scame din zona filtrelor, folosind un aspirator din când în când.
- Nu utilizați solvenți sau agenți abrazivi.

TRANSPORT ȘI MANEVRARE

Nu ridicați niciodată uscătorul apucându-l de partea superioară.

1. Scoateți uscătorul de rufe din priză.
2. Scoateți complet apa din rezervor.
3. Asigurați-vă că hubloul și rezervorul sunt închise corespunzător.
4. Dacă furtunul de evacuare este conectat la sistemul de canalizare, fixați din nou furtunul de evacuare pe spatele uscătorului de rufe (consultați Ghidul de instalare).

Consum de energie			
În modul: oprit (Po) – Wați			0.42
În modul: rămas în funcțiune (PI) – Wați			2.00
Programe	Kg	kWh	Minute
Eco* 	8	1.95	194
Eco 	4	1.06	135
Sintetice	4	0.73	95
*Program de referință pentru eticheta datelor energetice, acest program este adecvat uscării rufelor din bumbac normale și este cel mai eficient program din punct de vedere al consumului de energie pentru rufe din bumbac. (Configurare standard/predefinită inițială).			

DESCRIEREA PRODUSULUI

1. Rezervor de apă
2. Orificiu de admisie a aerului
3. Filtru inferior
4. Filtru hublou

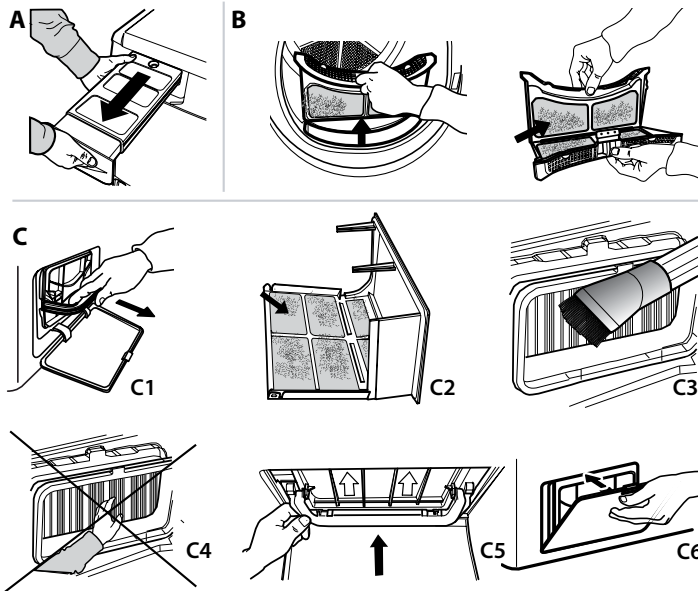
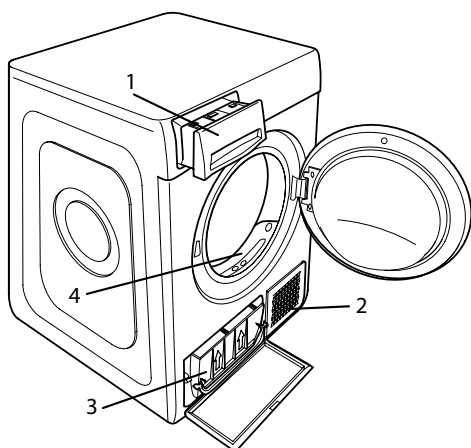

În caz de defecte de funcționare, înainte de a contacta unitatea de service, consultați tabelul de mai jos. Anomaliile sunt deseori minore și pot fi rezolvate în câteva minute.

Anomalie	Cauza posibilă	Soluție
Timpul de uscare este foarte lung.	Nu a fost efectuată întreținerea adecvată.	Consultați secțiunea de Curățenie și întreținere și efectuați operațiunile descrise.
	Rufe sunt prea umede.	Efectuați un ciclu de spălare cu număr de rotații mai mare ale centrifugii pentru a elimina cât mai multă apă posibil.
	Temperatura camerei.	Dacă temperatura camerei nu se încadrează în intervalul 14 – 30 °C, uscarea poate dura mai mult.
	Programul, durata și/sau nivelul de uscare setate nu sunt potrivite tipului și cantității de rufe introduse în uscătorul de rufe.	Consultați secțiunea programe și opțiuni pentru a identifica programul și opțiunile cele mai potrivite tipului de încărcătură.
	Este posibil ca uscătorul de rufe să fie încărcat excesiv.	Consultați secțiunea programe pentru a verifica încărcătura maximă pentru fiecare program.
Uscătorul de rufe nu pornește.	Butonul Pornit/Oprit nu a fost apăsat.	Apăsați pe butonul Pornit/Oprit.
	Ștecherul nu este introdus în priză de curent.	Introduceți ștecherul în priză de curent.
	Priza de curent este defectă.	Încercați să conectați un alt aparat electrocasnic în aceeași priză. Nu utilizați dispozitive electrice de conectare la priză precum adaptatoare sau prelungitoare.
Uscătorul de rufe nu pornește.	A avut loc o întrerupere a curentului electric.	Așteptați restabilirea alimentării cu energie electrică și reactivați siguranța dacă este necesar.
	Hubloul nu a fost închis corespunzător.	Închideți hubloul.
	A fost setată o întârziere de start a ciclului.	În cazul uscătoarelor cu această funcție: așteptați finalizarea ciclului setat sau opriți aparatul pentru a-l reseta. Consultați secțiunea Opțiuni.
	Nu a fost apăsată tasta Pornire/Pauză pentru a porni programul.	Apăsați tasta Pornire/Pauză.
Hainele sunt ude la finalizarea ciclului.	Pe aparatele dotate cu funcția de blocare a tastelor, a fost setată această opțiune.	Consultați secțiunea Opțiuni. Dacă opțiunea Blocare taste a fost selectată, dezactivați-o. Oprirea mașinii nu va dezactiva această opțiune.
	Încărcătură mică.	Programul automat nu a sesizat umiditatea finală necesară iar uscătorul va încheia programul și se va opri. Dacă se întâmplă acest lucru, pur și simplu selectați o scurtă perioadă de uscare suplimentară sau selectați opțiunea uscare extra dacă este disponibilă.
	Încărcături mari sau țesături grele.	Nivelurile de uscare pot fi modificate la valoarea specifică dorită. Funcția Uscare extra se recomandă pentru a scoate articolele din mașină gata de purtat.
	Ciclul de uscare a fost întrerupt și nu a fost reactivat în decurs de 15 minute, cauzând oprirea mașinii	Ciclul de uscare trebuie setat încă o dată și repornit.
	Este posibil să fi avut loc întreruperea alimentării cu curent electric, cauzând oprirea mașinii.	Ciclul de uscare trebuie setat încă o dată și repornit.

Indicatori aprinse sau intermitente

Rezervor de apă	Rezervorul de apă este plin.	Goliți rezervorul de apă. Consultați secțiunea de Curățenie și întreținere.
Filtrul hubloului	Anomalie a fluxului de aer necesar pentru funcționarea aparatului.	Curățați filtrul hubloului și controlați ca priză de aer să fie liberă. Dacă aceste operațiuni nu sunt efectuate corect, este posibil ca uscătorul de rufe să se defecteze. Consultați secțiunea de Curățenie și întreținere.
Filtrul inferior*	Filtrul inferior trebuie curățat.	Curățați filtrul inferior. Consultați secțiunea de Curățenie și întreținere.
Prezența simbolului cheii englezești indică o anomalie.	Senzorii aparatului au detectat o anomalie.	Opriți uscătorul de rufe de la rețeaua electrică. Deschideți imediat hubloul și scoateți rufe astfel încât căldura să se disperseze. Așteptați pentru aproximativ 15 minute. Reconectați uscătorul de rufe la rețeaua electrică, încărcați rufe și reluați ciclul de uscare. Dacă problema persistă, contactați Unitatea de service și comunicați literele și numerele care iluminează intermitent pe afișaj. De exemplu F3 și E2.

*Notă: unele modele sunt prevăzute cu funcție de autocurățare; nu sunt dotate cu filtrul inferior. Consultați secțiunea Curățenie și întreținere.

Politicile, documentația standard, informații privind procesul de comandare a pieselor de schimb și informații suplimentare despre produs pot fi găsite:

- Utilizarea codului QR de la aparat
- Vizitând site-urile noastre web docs.whirlpool.eu/docs și parts-selfservice.europeanappliances.com
- Ca alternativă, **contactați serviciul nostru de asistență tehnică post-vânzare** (Consultați numărul de telefon din certificatul de garanție). Când contactați serviciul nostru de asistență tehnică post-vânzare, vă rugăm să precizați codurile specificate pe plăcuța cu date de identificare a produsului dumneavoastră.

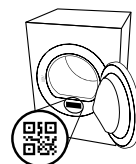



ĎAKUJEME, ŽE STE SI KÚPILI VÝROBOK WHIRLPOOL.
Aby sme vám mohli lepšie poskytovať pomoc, zaregistrujte, prosím, svoj spotrebič na www.whirlpool.eu/register



Prv než spotrebič začnete používať, pozorne si prečítajte Bezpečnostné pokyny.



PRE ZÍSKANIE PODROBNEJŠÍCH INFORMÁCIÍ NASKENUJTE, PROSÍM, QR KÓD NA VAŠOM SPOTREBIČI.

OVLÁDACÍ PANEL

- 1 Tlačidlo „Zapnuté/Vypnuté“ („Reset“, ak ho stlačíte a podržíte)
- 2 Programátor
- 3 Štart/Pauza

Tlačidlá funkcií*

- 4 Nastaviť sušenie
- 5 Odložený štart
- 6 Časové sušenie
- 7 Koniec cyklu
- 8 Rýchly (Tlačidlá uzamknuté ak ho stlačíte a podržíte)
- 9 FreshCare+ (Stíšiť ak ho stlačíte a podržíte)

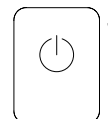
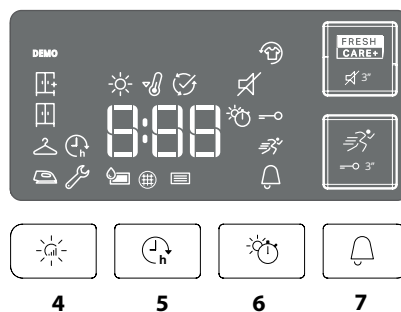
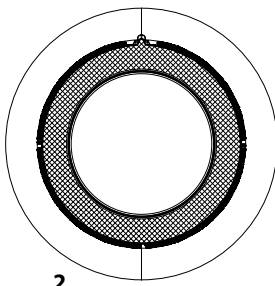

*Poznámka: na niektorých modeloch môže byť namiesto ikon použitý plný text.

UKAZOVATELE

Nastaviť sušenie: ☀ Na žehlenie - 👤 Na Ramienko - 🏠 Do skrine - 📏 Extra suché

Fáza cyklu: ☀ Sušenie - 🌬 Ochladzovanie - 🕒 Koniec cyklu

Vyprázdniť zbernú nádobku na vodu - 🌐 Vyčistite dverový filter - 📄 Vyčistite spodný filter

Vyhľadajte časť Problémy a ich riešenie: 🛠 **Závada:** Zavolajte zákaznícky servis.

PRVÉ POUŽITIE

Uistite, že nádobka na vodu je vložená správne. Uistite sa, že hadička na odvod vody v zadnej časti sušičky je správne upevnená, buď k nádrži na vodu sušičky alebo k vášmu domácomu odpadovému systému.

Sušička sa z dôvodu správneho fungovania musí nainštalovať v miestnosti s teplotou v rozsahu 5 °C až 35 °C.

Pred použitím sušičky sa uistite, že stála vo zvislej polohe najmenej po dobu 6 hodín.

KAŽDODENNÉ POUŽÍVANIE

Ak sa budete riadiť týmito pokynmi, docielite MAXIMÁLNE výsledky:

- **nezabudnite vyprázdniť nádržku na vodu po každom cykle sušenia.**

- **nezabudnite vyčistiť filtre po každom cykle sušenia.**

Pozrite časť Starostlivosť a údržba.

1. Zapojte sušičku do elektrickej zásuvky.
2. Otvorte dvierka a vložte bielizeň; vždy sa riadte pokynmi na visačkách odevov a maximálnou náplňou uvedenou v časti pre programy. Vyprázdniť vrecká. Dávajte pozor, aby sa odevy nezachytili medzi dvierka a/alebo dverové filtre. Nevkladajte kusy, z ktorých kvapká voda. Nesušte v sušičke veľké objemné kusy. Na dosiahnutie optimálneho výsledku sušenia by sa odevy mali vkladať jeden po druhom.
3. Zatvorte dvierka.
4. Stlačte tlačidlo "Zapnuté/Vypnuté".
5. Zvoľte najvhodnejší program pre typ tkaniny, ktorú vkladáte do sušičky.
6. V prípade potreby zvoľte prídavné funkcie.
7. Sušenie spustíte stlačením tlačidla "Štart/Pauza".
8. Na konci cyklu sušenia sa ozve bzučiak. Kontrolka na ovládacom paneli signalizuje koniec cyklu. Stlačením tlačidla "Zapnutie/Vypnutie" spotrebič vypnete, otvorte dvierka a vytiahnite oblečenie ihneď, aby sa bielizeň nepokrčila.

Ak spotrebič nevypnete manuálne, asi po štvrthodine od konca cyklu sa vypne automaticky, aby šetril energiu. Všimnite si, že niektoré modely vykonávajú záverečnú fázu s chladným bubnom, z tohto dôvodu tkaniny nemusia byť na pocit horúce. V prípade výpadku prúdu je potrebné stlačiť tlačidlo "Štart/Pauza", aby sa cyklus reštartoval.

Otvorenie dvierok počas sušenia

Aby ste skontrolovali priebeh sušenia a vybrali už vysušené odevy, dvierka bubnovej sušičky môžete kedykoľvek počas cyklu otvoriť. Keďže však otvorenie dvierok môže predĺžiť čas sušenia, odporúča sa nechať dvierka počas celého cyklu zatvorené, aby sa ušetril čas a energia. Po zatvorení dvierok stlačte do 15 minút tlačidlo „Štart/Pauza“, aby ste obnovili prevádzku zariadenia.

VISAČKY

Skontrolujte visačky na prádle, hlavne v prípade prvého vloženia do sušičky. Nižšie sú uvedené najbežnejšie symboly:

- Môže byť vložené do sušičky.
- Nie je možné sušiť v sušičke.
- Vysušiť pri vysokej teplote.
- Vysušiť pri nízkej teplote.

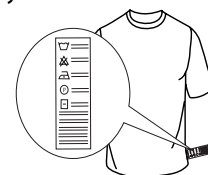

PROGRAMY

Čas trvania týchto programov závisí od množstva náplne, od typu textilu, od rýchlosti otáčania odstredivky na vašej pračke a od prídavných funkcií, ktoré ste si naprogramovali.

U modelov s displejom sa čas trvania cyklov zobrazuje na ovládacom paneli. Čas zostávajúci do konca programu sa počas cyklu nepretržite monitoruje a aktualizuje, aby bol zobrazený odhad čo najpresnejší.

Možnosti použitia: Ak sú všetky vaše náplne pri automatických cykloch neustále menej suché alebo viac suché, ako by ste si želali, môžete zvýšiť alebo znížiť úroveň sušenia s využitím tejto špeciálnej možnosti.



Max. náplň*

Eco
Štandardný program pre bavlnu, vhodný na sušenie normálne mokrej bavlnenej bielizne. Z hľadiska spotreby energie je to najvhodnejší program na sušenie bavlnenej bielizne. Údaje na energetickom štítku vychádzajú z tohto programu.

POZNÁMKA: Aby bolo zaistené optimálne využitie energie, je tento cyklus v rámci východiskového nastavenia nastavený na úroveň „Sušenie na uloženie“. Pre vyšší stupeň usušenia odporúčame použiť cyklus Bavlna.



Bavlna

Max. náplň*

Cyklus vhodný na sušenie všetkých typov bavlnených odevov, ktoré môžete odložiť rovno do skrine.



Zmieš. Bielizeň

kg 4

Toto je ideálny program na sušenie bavlny a syntetických materiálov spolu.



Postelňa bielizeň

Max. náplň*

Sušenie bavlnenej postelnej bielizne.



Prikrývky

Sušenie veľkorozmerných kusov bielizne ako sú napríklad periny.



Košele

kg 3

Program určený na sušenie košiel z bavlny alebo zmesi bavlny so syntetickými vláknami.



Džínsy

kg 3

Na sušenie bavlnenej džínsoviny a odevov vyrobených z džínsoviny, ako sú nohavice a bundy.



Ľahké žehlenie

Tento cyklus uvoľňuje vlákna a vďaka tomu je žehlenie a skladanie ľahšie. Vhodné pre menšiu náplň vlhkých alebo suchých tkanín z bavlny a zmesi bavlny. Nepoužívajte na odevy, ktoré sú ešte vlhké.



Osvieženie

Krátky program určený na prevzdušenie vlákna a textílií studeným vzduchom. Nepoužívajte tento program na ešte mokré textílie. Môže sa používať s ľubovoľným objemom náplne, ale s malými náplňami je samozrejme účinnejší. Doba trvania programu je cca 20 minút.



Rýchly 30'

kg 0.5

Sušenie bavlnených textílií po odstredení v pračke na vysokých otáčkach.



Šport

kg 4

Na sušenie športového oblečenia vyrobeného zo syntetiky alebo bavlny.



Hodváb

kg 0.5

Jemné sušenie hodvábných odevov.



Vlna

kg 1

Sušenie vlnených textílií. Odporúča sa textílie pred sušením prevrátiť naruby. Najhrubšie okraje, ktoré budú ešte vlhké, nechajte voľne doschnúť.



Jemná bielizeň

kg 2

Na sušenie jemnej bielizne, ktorá vyžaduje šetrné zaobchádzanie.



Syntetika

kg 4

Na sušenie bielizne vyrobenej zo syntetických vlákien.

PRÍDAVNÉ FUNKCIE

Tieto tlačidlá vám umožňujú prispôbovať zvolený program podľa vašich požiadaviek.

Nie všetky prídavné funkcie sú dostupné pri všetkých programoch. Niektoré prídavné funkcie nemusia byť kompatibilné s tými, ktoré ste predtým nastavili; v takom prípade vás upozorní bzučiak a/alebo blikajúce kontrolky. Ak je prídavná funkcia k dispozícii, jej kontrolka zostane svietiť. Program si môže uchovať niektoré prídavné funkcie zvolené pri predchádzajúcom cykle sušenia.



Nastaviť sušenie

Stláčajte opakovane príslušné tlačidlo, kým sa neobjaví požadovaná miera zostatkovej vlhkosti bielizne. Ukazovateľ ukazuje práve vybraný stupeň usušenia.



Na žehlenie: veľmi jemné sušenie. Veci sa budú dať ľahšie žehliť hneď po skončení cyklu.



Na ramienko: stupeň usušenia určený pre jemné textílie, ktoré sa po sušení zavesia.



Do skrine: bielizeň bude pripravená na poskladanie a uloženie do skrine.



Extra suché: určené pre textílie, ktoré sa hneď po usušení oblečú.



Časové sušenie

Táto funkcia ponúka možnosť zvoliť si, ako dlho bude trvať sušenie. Stláčajte opakovane príslušné tlačidlo, kým sa neobjaví požadovaný čas trvania sušenia. Ukazovateľ na ovládacom paneli ukazuje čas, ktorý je práve zadávané.



Odložený štart

Táto funkcia ponúka možnosť odložiť začiatok cyklu. Stláčajte opakovane príslušné tlačidlo, kým sa neobjaví požadovaný čas odkladu. Keď dosiahnete maximálny možný čas, ďalším stlačením tlačidla sa celé nastavenie zruší. Ukazovateľ na ovládacom paneli ukazuje čas, ktorý je práve zadávané. Po stlačení tlačidla Štart/Pauza: stroj signalizuje čas, ktorý zostáva do spustenia cyklu. Ak sa otvorí dvierka, po ich opätovnom zatvorení musíte opäť stlačiť tlačidlo Štart/Pauza.



Rýchly

Umožňuje rýchlejšie sušenie.



FreshCare+

Ak bielizeň po skončení cyklu zostane v bubne, môžu sa v nej rozmnožovať baktérie. Táto prídavná funkcia pomáha zabrániť tomu reguláciou teploty a jemným otáčaním bubna. Môže to trvať približne 6 hodín po skončení cyklu. Toto nastavenie zostane v pamäti z predchádzajúceho cyklu. Ak sa používa spolu s funkciou Odložený štart, počas tejto fázy sa vykoná úprava pokrčenia pravidelným otáčaním bubna.

—O Tlačidlá uzamknuté

Táto funkcia ponúka možnosť vypnúť všetky ovládače stroja okrem tlačidla "Zapnuté/Vypnuté".

Zapnutý stroj:

- na aktiváciu funkcie je treba podržať stlačené tlačidlo dovtedy, kým zariadenie neoznámi jej aktiváciu.

- na deaktiváciu funkcie je treba podržať tlačidlo stlačené dovtedy, kým zariadenie neoznámi jej deaktiváciu.

Ak bola táto funkcia zvolená pre predchádzajúce sušenie, zostáva v pamäti.



Koniec cyklu

Táto funkcia ponúka možnosť predĺžiť zvukové znamenie ohlasujúce ukončenie pracovného cyklu. Používa sa vtedy, ak je obava, že štandardný bzučiak na konci cyklu nebude počuť. Ak bola táto možnosť zvolená pre predchádzajúce sušenie, zostáva v pamäti.



Stíšiť

Táto funkcia ponúka možnosť vypnúť zvukovú signalizáciu na ovládacom paneli. Hlásenia porúch zostanú naďalej aktívne.

- pre aktiváciu tejto možnosti podržte tlačidlo stlačené dovtedy, kým sa nerozsvieti príslušný ukazovateľ.

- pre deaktiváciu tejto možnosti podržte tlačidlo stlačené dovtedy, kým príslušný ukazovateľ nezhasne.

*MAX. NÁPLŇ 8 Kg (Dosušenie bielizne)

ČISTENIE A ÚDRŽBA

UPOZORNENIE: Počas čistenia a údržby odpojte sušičku z elektrickej zástrčky.

🗑️ Vyprázdenie zbernej nádoby na vodu po každom cykle (viď obrázok A).

Vytiahnite nádobku zo sušičky a vyprázdnite ju do umývadla alebo do iného vhodného odtoku; následne nádobku založte na miesto. Sušičku nikdy nepoužívajte bez zbernej nádoby.

Čistenie filtrov

Vyberte filtre a vyčistite ich tak, že rukou alebo handrou alebo pomocou vysávača odstránite z ich povrchu vlákna, a potom ich vráťte na miesto. By sa mali vlákna vyhodiť do koša a nie vypustiť do odtoku, aby sa zabránilo šíreniu mikroplastov v kanalizačnom systéme. **Sušičku nikdy nepoužívajte bez nasadeného filtra.**

🌀 Čistenie dverového filtra po každom cykle (viď obrázky B).

Ako vytiahnuť dverový filter:

1. Otvorte dvierka a vytiahnite filter smerom hore.
2. Otvorte filter a očistite všetky jeho časti od usadenín. Nasadte filter späť na miesto; uistite sa, či je zasunutý až na doraz s tesnením sušičky.

☰ Čistenie spodného filtra po rozsvietení príslušného ukazovateľa (viď obrázky C).

POZNÁMKA: odporúča sa čistiť tento filter po každom cykle, aby bol sušiaci výkon optimálny.

Ako vytiahnuť spodný filter:

- C1. Otvorte spodný kryt; Chyťte rukoväť a vytiahnite filter.
- C2. Otvorte zadnú stenu filtra a odstráňte prípadné usadeniny z vnútornej plochy sieťky.
- C3/C4. Každý mesiac skontrolujte spodnú filtračnú komoru. Ak sa na kovových rebrách nahromadia zvyšky textilných vlákien, vyčistite ich vysávačom pomocou hubice s kefkou.
- Je veľmi dôležité vykonávať vertikálne pohyby. Ak sa pokúsite vyčistiť komponent v horizontálnom smere, môžete ho poškodiť. Vyhnite sa priamemu kontaktu ruky s rebrami – hrozí porezanie.
- C5. Zatvorte zadnú stranu filtra, vložte ho na miesto a skontrolujte, či dôkladne zapadol na svoje miesto. Potom spustite rukoväť filtra.
- C6. Zatvorte spodný kryt.

Skontrolujte, či je voľný privod otvor pre nasávanie vzduchu.

Filtre majú pre priebeh sušenia zásadný význam. Ich úlohou je zachytiť usadeniny, ktoré sa vytvárajú počas sušenia. Upchatie filtrov by znamenalo vážnu prekážku pre prúdenie vzduchu sušičkou; viedlo by to k predĺženiu časov sušenia, vyššej spotrebe energie a možnému poškodeniu sušičky. Ak by sa tieto operácie nevykonávali správnym spôsobom, mohlo by to viesť k problémom s uvedením sušičky do chodu.

POZNÁMKA: po vyčistení filtrov zostane svietiť príslušný indikátor; toto je normálne a zhasne po spustení nového cyklu sušenia.

Čistenie sušičky

- Vonkajšie kovové, plastové a gumené časti možno vyčistiť vlhkou handričkou.
- Pravidelne čistite mriežku na prednom vstupe vzduchu (každých 6 mesiacov) vysávačom, aby ste odstránili usadené vlákna, chumáče a prach. Okrem toho vysávačom často odstraňujte usadené vlákna z oblasti filtra.
- Nepoužívajte rozpúšťadlá ani drsné prostriedky.

PREPRAVA A MANIPULÁCIA

Sušičku nikdy nedvíhajte držiac ju za vrchnú časť.

1. Odpojte sušičku od prúdu.
2. Úplne odstráňte vodu z nádržky na vodu.
3. Presvedčte sa, či sú dvierka a nádržka na vodu poriadne zatvorené.
4. Ak je odtoková hadica pripojená ku kanalizácii, znovu pripevnite odtokovú hadicu na zadnú stranu sušičky (pozri Návod na inštaláciu).

Spotreba energie			
Vypnutý stav (Po) - Wattov			0.42
Zapnutý stav (Pi) - Wattov			2.00
Programy	Kg	kWh	Minúty
Eco* <input type="checkbox"/>	8	1.95	194
Eco <input type="checkbox"/>	4	1.06	135
Syntetika	4	0.73	95

*Je to program, na základe ktorého boli stanovené údaje na energetickom štítku; je vhodný na sušenie bežnej bavlnenej bielizne. Z hľadiska spotreby energií je to najúčinnejší program na sušenie bavlnených textílií. (Štandardné východiskové nastavenie).

OPIS SPOTREBIČA

1. Nádobka na vodu
2. Otvor pre nasávanie vzduchu
3. Spodný filter
4. Dverový filter

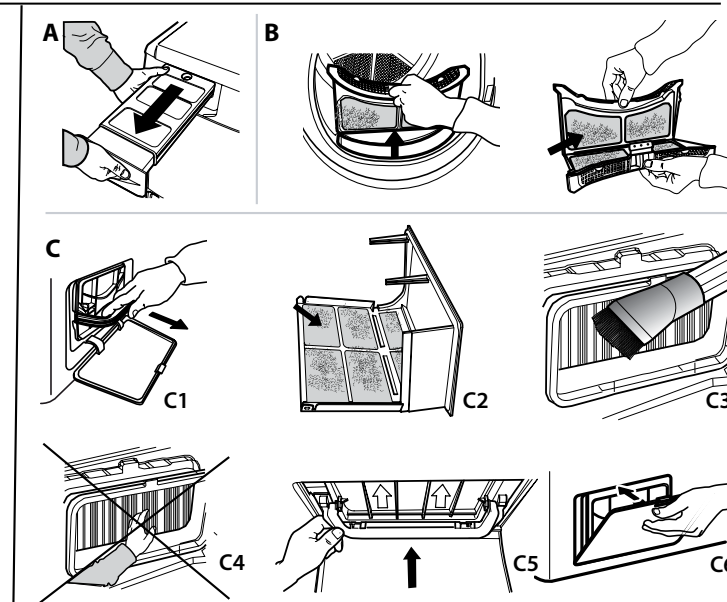
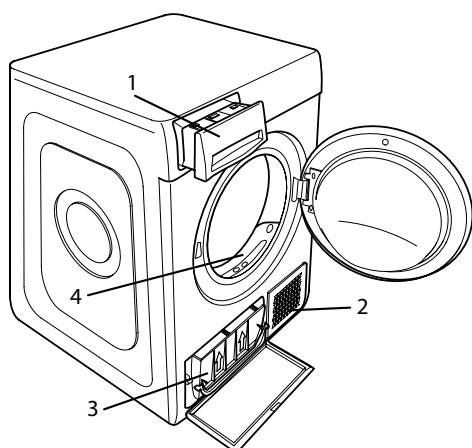

V prípade poruchy si skôr, než sa obrátite na servis zákazníckej podpory, preštudujte nasledujúcu tabuľku. Závady sú často veľmi banálne a na ich vyriešenie stačí niekoľko minút.

Závada	Možná príčina	Riešenie
Sušenie trvá veľmi dlho.	Nebola vykonaná predpísaná údržba.	Vyhľadajte časť čistenie a údržba a vykonajte všetky predpísané práce.
	Textílie sú príliš mokré.	Nechajte prebehnúť prací cyklus s vysokými otáčkami odstredivky, aby sa textil zbavil čo najväčšieho množstva vody.
	Izbová teplota.	Čas sušenia môže byť dlhší, ak sa izbová teplota dostane mimo rozsahu 14 až 30 °C.
	Zvolený program, čas sušenia a/alebo stupeň usušenia nie sú vhodné pre typ textílií, ktoré sú naložené do sušičky alebo pre naložené množstvo textílií.	Vyhľadajte časť Programy a prídavné funkcie, kde si nájdete najvhodnejší program a možnosti pre textílie v sušičke.
	Sušička môže byť preťažená.	Vyhľadajte časť Programy, kde si overíte, aká je maximálna prípustná hmotnosť náplne pre jednotlivé programy.
Sušičku nie je možné zapnúť.	Nebolo stlačené tlačidlo Zapnuté/Vypnuté.	Stlačte tlačidlo Zapnuté/Vypnuté.
	Zástrčka nie je zapojená do elektrickej zásuvky.	Zapojte zástrčku do elektrickej zásuvky.
	Elektrická zásuvka je vadná.	Skúste zapojiť do danej elektrickej zásuvky iný elektrospotrebič. Nepoužívajte prepojovacie elektrické zariadenia ako sú adaptéry alebo predlžovačky.
	Došlo k prerušeniu dodávky elektrického prúdu.	Počkajte na obnovu dodávky energie a v prípade potreby znova zapnite poistku.
Sušička nechce spustiť program.	Dvierka nie sú správne zatvorené.	Zatvorte dvierka.
	Je naprogramovaný časový odklad spustenia cyklu.	Ak je sušička vybavená touto funkciou, počkajte, až uplynie naprogramovaný čas odkladu alebo sušičku vypnite a znova zapnite, aby sa zresetovala. Vyhľadajte časť Prídavné funkcie.
	Nestlačili ste tlačidlo Štart/Pauza pre spustenie programu.	Stlačte tlačidlo Štart/Pauza.
	Ak je stroj vybavený funkciou Uzamknutie tlačidiel, je aktivovaná táto funkcia.	Pozri časť Prídavné funkcie. Ak je zvolené uzamknutie, deaktivujte ho. Vypnutie prístroja túto funkciu nedeaktivuje.
Odevy sú po dokončení cyklu vlhké.	Malá náplň.	Automatický program nedetegoval požadovanú konečnú vlhkosť a sušička program dokončí a zastaví sa. Pokiaľ k tomu dôjde, jednoducho vyberte ďalší krátky čas sušenia, prípadne vyberte možnosť „extra suché“, ak je táto možnosť k dispozícii.
	Veľká náplň alebo ťažšie tkaniny.	Úrovne sušenia možno upravovať podľa konkrétneho želaného vysušenia. Úroveň „Ext. suché do skrine“ sa odporúča pre konfekčné odevy.
	Cyklos sušenia bol pozastavený a potom sa do 15 minút znova neaktivoval, čo spôsobilo vypnutie zariadenia.	Cyklos sušenia sa musí nastaviť ešte raz a znova spustiť.
	Mohlo dôjsť k poruche napájania, ktorá spôsobila vypnutie stroja.	Cyklos sušenia sa musí nastaviť ešte raz a znova spustiť.

Svetelné ukazovatele

Zberná nádobka na vodu	Zberná nádobka je plná.	Vyprázdňte zbernú nádobku. Vyhľadajte časť čistenie a údržba.
Dverový filter	Porucha prúdenia vzduchu potrebného pre činnosť zariadenia.	Vyčistite dverový filter a skontrolujte, či je voľný prívod otvor pre nasávanie vzduchu. Ak by sa tieto operácie nevykonávali správnym spôsobom, mohlo by to viesť k poškodeniu sušičky. Vyhľadajte časť Čistenie a údržba.
Spodný filter*	Spodný filter sa musí vyčistiť.	Vyčistite spodný filter. Vyhľadajte časť čistenie a údržba.
Symbol anglického kľúča znamená výskyt poruchy.	Snímače na stroji zaznamenali poruchu.	Vypnite sušičku a odpojte ju od elektrickej siete. Ihneď otvorte dvierka a vyložte bielizeň, aby sa rozptýlilo nahromadené teplo. Počkajte asi 15 minút. Opäť pripojte sušičku k elektrickej sieti, naložte do nej bielizeň a znova spustíte cyklus sušenia. Ak problém pretrváva, kontaktujte servis zákazníckej podpory a poskytnite im abecedno-číslkové kódy, ktoré blikajú na displeji. Príklad: F3 a E2.

*Poznámka: Niektoré modely sú samočistiace; nie sú vybavené spodným filtrom, vyhľadajte časť čistenie a údržba.

Firemné zásady, štandardnú dokumentáciu, objednávanie náhradných dielov a ďalšie informácie o produkte nájdete na:

- Použitie QR kódu vo vašom spotrebiči
- Návšteva našej webovej stránky docs.whirlpool.eu/docs a parts-selfservice.europeanappliances.com
- Prípadne **sa obráťte na náš popredajný servis** (Telefónne číslo nájdete v záručnej knižke). Pri kontaktovaní nášho popredajného servisu uveďte, prosím, kódy z výrobného štítku vášho spotrebiča.

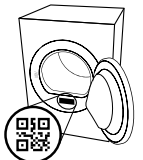



HVALA, DA STE KUPILI IZDELEK ZNAMKE WHIRLPOOL.
 Aparat registrirajte na spletni strani
www.whirlpool.eu/register, da vam bomo lahko nudili celovit
 servis in podporo



**Pred uporabo aparata pozorno preberite
 varnostna navodila.**



ZA PODROBNEJŠE INFORMACIJE POSKENIRAJTE KODO QR NA NAPRAVI.



UPRAVLJALNA PLOŠČA

- 1 Vklp/Izklop (dolg pritisk – ponastavitev)
- 2 Ročica za izbor programa
- 3 Zagon/Premor

Opcijski gumbi*

- 4 Stopnja suhosti
- 5 Zamik vklopa
- 6 Časovno sušenje
- 7 Konec cikla
- 8 Hitri (dolg pritisk – Tipke so blokirane)
- 9 FreshCare+ (dolg pritisk – Tiho)

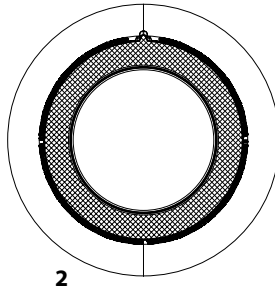

2

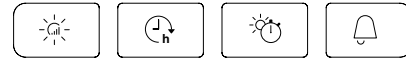
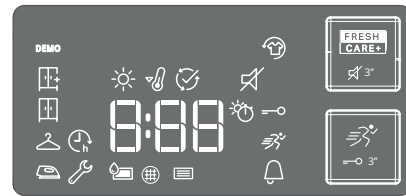

4 5 6 7

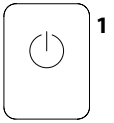

1



3

*Na nekaterih modelih je lahko prisoten opis v besedah namesto ikone.

INDIKATORJI

Stopnja suhosti: Suho za likanje - Suho za obešenje - Suho za omaro - Zelo suho

Faza cikla: Sušenje - Ohlajanje - Konec cikla

Izprazniti posodo za vodo - **Očistiti filter na vratih** - **Očistiti spodnji filter**

Glej poglavje Odpravljanje težav: **Okvara:** Pokličite tehnični servis.

PRVA UPORABA

Posoda za vodo mora biti pravilno vstavljena. Odtočna cev na zadnji strani sušilnega stroja mora biti pravilno pritrjena na posodo za vodo sušilnega stroja ali pa na domačo kanalizacijo. Sušilnik namestite v sobo, kjer temperatura znaša od 5° do 35°C, da zagotovite pravilno delovanje. Pred uporabo sušilnika preverite, da je bil vsaj 6 ur v navpičnem položaju.

Odprtje vratc med potekom cikla

Vrata sušilnega stroja lahko odprete kadar koli med ciklom, da preverite potek cikla in odstranite že posušena oblačila.

Ker pa lahko odpiranje vrat podaljša čas sušenja, priporočamo, da so vrata med ciklom zaprta, saj tako prihranite čas in energijo.

Ko ste zaprli vrata, pritisnite tipko "Zagon/Premor" v roku 15 minut, da nadaljujete z delovanjem stroja.

VSAKODNEVNA UPORABA

Tako bo vaš stroj deloval NAJBOLJE:

- **izpraznite posodo za vodo po vsakem sušenju.**

- **očistite filtre po vsakem sušenju.**

Glejte poglavje Nega in vzdrževanje.

1. Vklpote vtič sušilnega stroja v vtičnico.
2. Odprite vrata in naložite perilo; vedno upoštevajte navodila na oblačilih in največjo obremenitev naprave, ki je navedena za program. Izpraznite žepe. Prepričajte se, da se oblačila ne bodo ujela med vrata in/ali vratni filter. Ne naložite perila, ki je zelo mokro. Ne sušite večjega perila v enem kosu. Za najboljši rezultat sušenja je treba oblačila naložiti eno za drugim.
3. Zaprite vrata.
4. Pritisnite tipko "Vklp/Izklop".
5. Izberite najprimernejši program za vrsto blaga in količino perila.
6. Izberite zelene možnosti (po potrebi).
7. Pritisnite tipko "Zagon/Premor" za začetek sušenja.
8. Na koncu sušenja boste zaslišali zvočni signal. Indikator na upravljalni plošči nakazuje, da se je sušenje zaključilo. Izklopote stroj s pritiskom gumba "Vklp/Izklop", odprite vrata in nemudoma odstranite perilo, da preprečite mečkanje.

Če stroja ne boste izključili ročno, se bo približno po četrh ure po koncu sušenja stroj za varčevanje z energijo izklopil samodejno. Upoštevajte, da nekateri modeli izvedejo zadnjo fazo ohlajevanja, zato tkanine na otip morda ne bodo vroče.

Če pride do izpada električne energije, pritisnite tipko "Zagon/Premor", da znova zaženete cikel.

VŠITKI Z NAVODILI O VZDRŽEVANJU

Preverite všitke perila predvsem, ko ga prvič sušite v sušilniku. V nadaljevanju so navedeni najpogostejši simboli:

- Primerno za sušenje v sušilniku.
- Neprimerno za sušenje v sušilniku.
- Sušiti pri visoki temperaturi.
- Sušiti pri niski temperaturi.

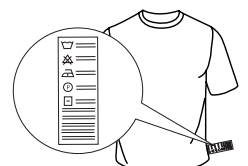

PROGRAMI

Trajanje teh programov je odvisno od količine perila, vrste blaga, hitrosti centrifuge vašega pralnega stroja in drugih izbranih opcij. **Pri modelih z ekranom je trajanje ciklov prikazano na upravljalni plošči.** Preostali čas je stalno pod nadzorom med potekom cikla sušenja, tako da stroj kaže čim bolj natančno oceno časa.

Možnost uporabe - Če je vaše perilo po samodejnem ciklu vedno manj ali bolj suho kot bi želeli, lahko raven sušenja povečate ali zmanjšate s posebnim programom.

Eko **kg Maks.***

Običajni program za bombaž, ki je primeren za sušenje običajno mokrega bombažnega perila. Najbolj učinkovit program glede porabe elektrike za sušenje bombažnega perila. Energetsko označevanje temelji na tem programu.

OPOMBA: Program je za optimalno energijsko učinkovitost privzeto nastavljen na stopnjo „Suho za zlag. v omaro“. Za višjo stopnjo suhosti priporočamo uporabo programa Bombaž.

Bombaž **kg Maks.***

Cikel, ki je primeren za sušenje vseh vrst bombaža, pripravljeno za zlaganje v omaro.

Mešano **kg 4**

Ta program je namenjen skupnemu sušenju bombažnih in sintetičnih tkanin.

Posteljnina **kg Maks.***

Ta program je namenjen sušenju bombažnih rjuh.

Srajce **kg 3**

Program za sušenje srajc iz bombaža ali mešanice bombaža in sintetične.

Športna ob. **kg 4**

Za sušenje športnega perila iz sintetične ali mešanice sintetične in bombaža.

Prešite odeje

Za sušenje debelega perila, npr. ene prešite odeje.

Jeans **kg 3**

Za sušenje jeans hlače in perila iz odporne tkanine (npr. Denim), kot so hlače in jakne.

Lahko likanje

S tem ciklom se vlakna zmečajo, s tem pa se olajšata likanje in zlaganje. Primerno za majhne količine vlažnega ali suhega bombažnega in delno bombažnega perila. Ne uporabljajte s perilom, ki je še mokro.

Poživitev

Kratek program za osvežitev tkanin na osnovi svežega zraka. Ne uporabljajte s še vlažnim perilom. Lahko se uporablja s kakršno koli količino perila, vendar je učinkovitejši z majhno količino. Cikel traja približno 20 minut.

Hitri 30' **kg 0.5**

Za sušenje bombažnega perila, že ožetega v pralnem stroju pri visoki hitrosti.

Svila **kg 0.5**

Za sušenje svilene perila.

Wool **kg 1**

Program za sušenje volnenega perila. Priporočamo, da perilo obrnete z narobno stranjo navzven pred sušenjem. Pustite debelejšo robno stran, ki so po sušenju še vlažna, da se posušijo na zraku.

Občut. perilo **kg 2**

Za sušenje občutljivega perila, ki zahteva nežno sušenje.

Sintetika **kg 4**

Za sušenje perila iz sintetičnih vlaken.

OPCIJE

S temi tipkami lahko personalizirate izbrani program glede na svoje zahteve. Za vse programe niso na voljo vse možnosti. Nekateri možnosti mogoče niso združljive s tistimi, ki ste jih nastavili prej; Če je to tako, potem vas bo na to opozoril zvočni signal in/ali utripajoče lučke. Če je možnost na voljo, bo lučka za to možnost ostala prižgana. Program bo mogoče ohranil nekatere izbrane možnosti v prejšnjih ciklih.

Stopnja suhosti

Na gumb pritisnite večkrat, da izberete različno stopnjo preostale vlage v perilu. Indikator opozarja na stopnjo vlažnosti, ki jo izbirate.

 **Suho za likanje:** sušenje zelo občutljivega perila. Perilo boste lahko nemudoma po sušenju lažje zlikali.

 **Suho za obešenje:** za občutljivo perilo, namenjeno obešanju.

 **Suho za omaro:** perilo lahko zložite in spravite v omaro.

 **Zelo suho:** za perilo, ki ga želite obleči ob koncu cikla.

Časovno sušenje

Ta opcija omogoča izbor časa sušenja. S pritiskom na ustrezni gumb lahko izberete čas sušenja. Indikator na kontrolni plošči kaže čas, ki ga izbirate.

Zamik vklopa

S to opcijo je mogoče določiti zamik začetka cikla.

Večkrat pritisnite na ustrezni gumb, da nastavite želeni zamik. Po doseganju največjega možnega zamika naknadni pritisk na gumb ponastavi opcijo. Indikator na upravljalni plošči kaže čas, ki ga izbirate. Po pritisku na tipko za "Zagon/Premor": stroj kaže čas do zagona cikla.

Če ponovno odprete vrata, potem ko ste jih že zaprli, morate ponovno pritisniti na tipko za "Zagon/Premor".

Hitri

Omogoča hitrejšo sušenje.

FreshCare+

Če boste perilo po koncu sušenja pustili v bobnu, lahko pride do širjenja bakterij. Ta možnost to preprečuje z nadzorovanjem temperature in nežnim vrtenjem bobna. To se bo nadaljevalo do 6 ur po koncu sušenja. Ta nastavev ostane shranjena v spominu prejšnjega cikla. Če boste to možnost uporabili skupaj s programom za zamik začetka, se bo postopek za preprečevanje mečkanja izvedel med to fazo tako, da se bo boben v rednih razmakih zavrtel.

Tipke so blokirane

S to opcijo postanejo vsa povelja stroja nedosegljiva razen "Vklj./Izklj.". Ko je stroj vklopljen:

- pritisnite na gumb, dokler se ne prižge ustrezni indikator.
- opcijo deaktivirate tako, da pritisnete na gumb, dokler indikator ne ugasne.

Če ste to opcijo izbrali ob prejšnjem sušenju, ostane v spominu.

Konec cikla

Ta opcija sproži daljši zvočni signal ob koncu cikla. Aktivirajte jo, če niste gotovi, da boste zaslišali normalni signal ob koncu cikla. Če ste to opcijo izbrali ob prejšnjem sušenju, ostane v spominu.

Tiho

Ta opcija onemogoči vse zvočne signale kontrolne plošče. Alarmi o napakah so še dalje aktivni:

- opcijo aktivirate tako, da pritisnete na gumb, dokler se ne prižge ustrezni indikator.
- opcijo izklopite tako, da pritisnete na gumb, dokler ustrezni indikator ne ugasne.

***MAKS. POLNJ. 8 Kg (Suho perilo)**

NEGA IN VZDRŽEVANJE

OPOZORILO: med čiščenjem in vzdrževanjem sušilni stroj odklopite od električnega omrežja.

Po vsakem ciklu izpraznite posodo za vodo (glej sliko A).

Izvlcite posodo iz sušilnika in izlijte vsebino v lijak ali drug podoben sistem za odvajanje vode, nato pa posodo postavite na mesto. Sušilnika ne uporabljajte, dokler niste ponovno namestili posode na mesto.

Čiščenje filtrov

Odstranite filtre in jih očistite tako, da z roko, krpo ali s sesalnikom odstranite vlakna z njihovih površin, nato pa jih namestite nazaj na svoje mesto. Vlakna odvreči v koš za smeti in ne izpirati skozi odtok, da bi se izognili širjenju mikroplastike v uporabljenem vodnem sistemu.

Sušilnika ne uporabljajte, če niste prej postavili filtra na mesto.

Čiščenje filtra na vratih po vsakem ciklu (glej sliko B).

Kako sneti filter na vratih:

1. Odprite vrata in povlecite filter navzgor.
2. Odprite filter in ga skrbno očistite ter odstranite dlake. Postavite ga na mesto; preverite, da leži tik ob tesnilu sušilnika.

Čiščenje spodnjega filtra ob vklopu ustreznega indikatorja (glej sliko C).

OPOMBA: priporočamo, da ta filter očistite po vsakem ciklu, da izboljšate sušilno zmogljivost.

Kako sneti spodnji filter:

- C1. Odprite spodnji pokrov; primite ročaj in izvlcite filter.
- C2. Poprimite za ročico in izvlcite spodnji filter
- C3/C4. Vsak mesec preverite spodnjo odprtino za filter. Če se na kovinskih rebrih naberejo ostanke vlaken, jih očistite s sesalnikom s šobo s krtačko.

Ključnega pomena je, da se pomikate navpično, saj lahko komponento uničite, če jo poskušate očistiti v vodoravni smeri. Izogibajte se neposrednemu stiku roke z rebri – nevarnost urednin.

- C5. Zaprite zadnjo stran filtra in ga namestite nazaj ter preverite, ali je dobro nameščen na svojem mestu in nato obrnite ročaj filtra navzdol.

- C6. Zaprite spodnji pokrov.

Preverite, da je odprtina za dovod zraka prosta.

Filtri so bistveni deli sušilnega postopka. Na njih se zbirajo dlačice, ki nastajajo med sušenjem. Če se filtri zamašijo, je pretok zraka v stroju onemogočen, čas sušenja se podaljša, poraba energije se poveča, sušilnik pa se lahko poškoduje. Če teh postopkov ne izvedete pravilno, zagon sušilnika ni vedno mogoč.

OPOMBA: po čiščenju filtrov ostane prižgan ustrezen indikator; to je normalno; izginil bo, ko začnete nov cikel sušenja.

OPIS IZDELKA

1. Posoda za vodo
2. Odprtina za dovod zraka
3. Spodnji filter
4. Filter na vratih

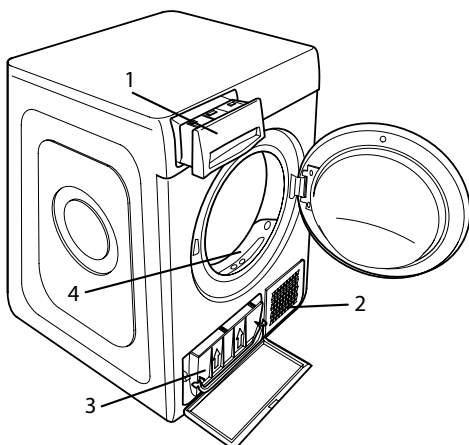

Čiščenje sušilnega stroja

- Zunanje kovinske, plastične in gumijaste dele lahko očistite z vlažno krpo.
- Redno čistite sprednje zračne reže na vhodu zraka (vsakih 6 mesecev) s sesalnikom, da odstranite vlakna, puh ali ostanke prahu. Poleg tega redno odstranite plasti vlaken s predela filtra s pomočjo sesalnika.
- Ne uporabljajte topil ali abrazivnih sredstev.

RAVNANJE V PRIMERU TRANSPORTA

Nikoli ne dvigajte sušilnega stroja tako, da ga držite za njegov zgornji del.

1. Odklopite sušilni stroj z električnega omrežja.
2. Popolnoma odstranite vodo iz posode za vodo.
3. Vrata in posoda za vodo morajo biti dobro zaprta.
4. Če je odtočna cev priključena v kanalizacijo, jo znova pritrdite na zadnji strani sušilnega stroja (glejte navodila za namestitev).

Poraba energije			
Ko je aparat izklopljen (Po) Watt	0.42		
Ko je aparat vklopljen (PI) Watt	2.00		
Programi	Kg	kWh	Minute
Eko* <input type="checkbox"/>	8	1.95	194
Eko <input type="checkbox"/>	4	1.06	135
Sintetika	4	0.73	95
* Referenčni program za energetske oznake. Primeren je za sušenje normalnega bombažnega perila in je energetsko najučinkovitejši program za bombažno perilo. (Standardna/tovarniška konfiguracija).			

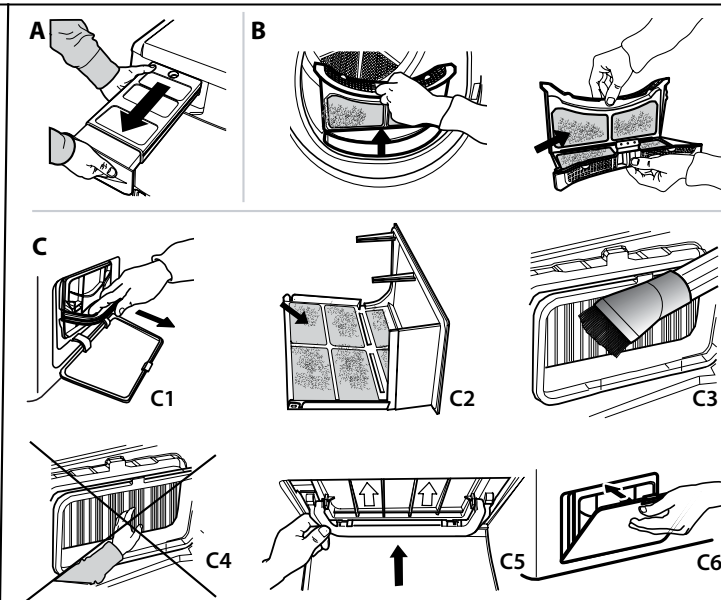

V primeru motenj delovanja preglejte spodnjo tabelo, preden se obrnete na tehnični servis. Težave so pogosto lažjega značaja in jih je mogoče rešiti v nekaj minutah.

Težava	Možen vzrok	Rešitev
Čas sušenja je zelo dolg.	Niste opravili potrebnih vzdrževalnih posegov.	Glej poglavje Nega in vzdrževanje: opravite tam opisane posege.
	Perilo je prevlažno.	Opravite cikel pranja s centrifugo z večjim številom obratov, da izločite čim večjo količino vode.
	Sobna temperatura.	Če sobna temperatura ni znotraj razpona 14 do 30 °C, se čas sušenja lahko podaljša.
	Nastavljeni program, čas in/ali stopnja sušenja niso primerni za vrsto ali količino perila, ki se nahaja v sušilniku.	Glej poglavje o programih in opcijah, kjer lahko opredelite program in opcijo, ki ustreza vašemu perilu.
	Sušilnik je morda prepoln.	Glej poglavje o programih, kjer lahko preverite največjo možno obremenitev za vsak program.
Sušilnik se ne prižge.	Gumb "Vklop/Izklop" ni bil pritisnjen.	Pritisnite tipko za "Vklop/Izklop".
	Vtič ni pravilno vstavljen v električno vtičnico.	Vstavite vtič napajalnega kabla v električno vtičnico.
	Vtičnica ne deluje.	Poskusite priključiti drug aparat na isto vtičnico. Ne uporabljajte električnih pripomočkov za povezavo z vtičnico, npr. adapterjev ali podaljškov.
	Prišlo je do prekinitve električne napetosti.	Počakajte, da se znova vzpostavi napajanje in po potrebi znova vklopite varovalko.
Sušilnik se ne zažene.	Vrata niso pravilno zaprta.	Zaprte vrata.
	Nastavljen je zamik zagona cikla.	Če vaš aparat razpolaga s to funkcijo: počakajte do konca nastavljenega zamika ali izklopite aparat in ga ponastavite. Glej poglavje Opcije.
	Niste pritisnili na tipko Zagon/Premor za zagon programa.	Pritisnite na tipko Zagon/Premor.
	Na aparatih, ki razpolagajo s funkcijo blokade gumbov, je aktivirana ta opcija.	Glejte poglavje Opcije. Če ste izbrali zaklepanje vklopa, ga onemogočite. Z izklopom stroja te možnosti ne boste onemogočili.
Perilo je po koncu cikla mokro.	Majhna količina.	Samodejni program ne zazna zahtevane končne vlage, zato sušilni stroj zaključi program in se ustavi. Če se to zgodi, preprosto izberite dodaten kratek program sušenja ali izberite možnost za ekstra sušenje, če je na voljo.
	Velike količine perila ali težke tkanine..	Raven suhosti lahko spreminjate po želji. Program Ekstra suho se priporoča za oblačila, ki se takoj oblečejo..
	Cikel sušenja je bil prekinjen in minutah ni bil znova zagnan v roku 15 minut, zaradi česar se je naprava izklopila.	Cikel sušenja je treba še enkrat nastaviti in znova zagnati.
	Morda je prišlo do izpada napajanja, zaradi česar se je naprava izklopila.	Cikel sušenja je treba še enkrat nastaviti in znova zagnati.

Indikatorji gorijo ali utripajo

Posoda za vodo	Posoda za vodo je polna.	Izpraznite posodo za vodo. Glej poglavje Nega in vzdrževanje.
Filter na vratih	Napaka pri dovajanju zraka, potrebnega za delovanje stroja.	Očistite filter na vratih in ter preverite, da je odprtina za dovod zraka prosta. Če tega ne izvedete pravilno, bi lahko nastale poškodbe na aparatu. Glej poglavje Nega in vzdrževanje.
Spodnji filter*	Spodnji filter je treba očistiti.	Očistite spodnji filter. Glej poglavje Nega in vzdrževanje.
Če se na ekranu prikaže simbol francoskega ključa, to pomeni okvaro na aparatu.	Tipala aparata so zaznali nepravilno delovanje.	Sušilnik izklopite in ločite od električnega omrežja. Takoj odprite vrata in odstranite perilo, tako da se toplota lahko razprši. Počakajte vsaj 15 minut. Sušilnik spet priklopite na električno omrežje, naložite perilo in ponovno zaženite cikel sušenja. Če težava ni odpravljena, se obrnite na tehnični servis in mu sporočite črke in številke, ki utripajo na ekranu. Npr. F3 in E2.

*Opomba: nekateri modeli razpolagajo s funkcijo samodejnega čiščenja; ti aparati nimajo spodnjega filtra; glej poglavje Nega in vzdrževanje.

Pravila uporabe, standardna dokumentacija, naročanje nadomestnih delov in dodatne informacije o izdelkih so na voljo:

- Uporaba QR-kode v vaši napravi
- Z obiskom naših spletnih strani docs.whirlpool.eu/docs in parts-selfservice.europeanappliances.com
- **Obrnete se lahko tudi na našo servisno službo** (telefonske številke so navedene v servisni knjižici). Ko stopite v stik z našo servisno službo, navedite kode, ki so zapisane na identifikacijski ploščici izdelka.





TACK FÖR ATT DU HAR KÖPT EN PRODUKT FRÅN WHIRLPOOL.

För en bättre kundservice,
registrera din apparat på
www.whirlpool.eu/registerLäs säkerhetsinstruktionerna noga innan
du använder apparaten.

SKANNA QR-KODEN PÅ DIN APPARAT FÖR ATT FÅ MER DETALJERAD INFORMATION.

KONTROLLPANEL

1 På/av-knapp (nollställning om knappen hålls nedtryckt)

2 Programväljare

3 Start/Paus

Knappar Alternativ*

4 Torkning

5 Startfördröjning

6 Tidsinställd torkning

7 Programslut

8 Snabbtvätt (Knappspärr om knappen hålls nedtryckt)

9 FreshCare+ (Ljudlös om knappen hålls nedtryckt)

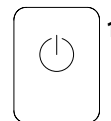
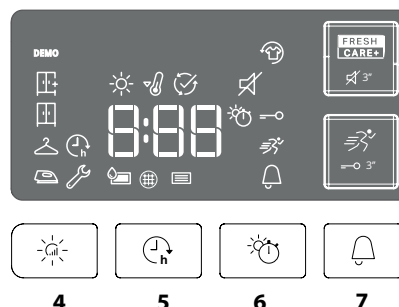
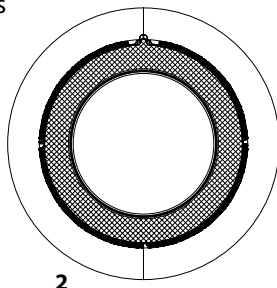

*Anmärkning: vissa modeller kan ha text i stället för ikoner

INDIKATORER

Torkning: Stryktrött - Hängtrött - Skåptrött - Extra trött

Cykelfas: Torkning - Avkylning - Programslut

Töm vattentanken - Rengör Luckfiltret - Rengör det undre filtret

Konsultera avsnittet om Problem och åtgärder: **Trasig:** Kontakta service.**FÖRSTA ANVÄNDNINGEN**

Se till att vattentanken är korrekt insatt. Se till att tömningsslangen på baksidan av torktumlaren är korrekt fastsatt, antingen till torkarens vattentank eller till ditt avloppssystem hemma.

För att torktumlaren ska fungera korrekt ska den installeras i ett rum där temperaturen är mellan 5 °C och 35 °C.

Innan du använder torktumlaren, kontrollera att den stått i vertikalt läge i minst 6 timmar.

Öppning av luckan under cykeln

Torktumlarens lucka kan öppnas när som helst under cykeln för att kontrollera hur processen fortskrider och för att ta bort plagg som redan är torra.

Eftersom det kan förlänga torktiden att öppna luckan rekommenderas det att hålla luckan stängd under hela processen för att spara tid och energi.

Efter att ha stängt luckan trycker du på knappen "Start/Paus" inom 15 minuter för att återuppta maskinens drift.

OBS! Torkcykeln måste i vilket fall som helst fullbordas för att säkerställa att kondensorns automatiska rengöringsfas avslutas.

DAGLIG ANVÄNDNING**Genom att göra detta kommer din maskin att fungera PÅ BÄSTA SÄTT:****- kom ihåg att tömma vattentanken efter varje torkcykel.****- kom ihåg att rengöra filtren efter varje torkcykel.****Se avsnittet Skötsel och underhåll.**

1. Anslut torktumlaren till eluttaget.
2. Öppna luckan och sätt i plaggen. Se alltid instruktionerna på klädmärken och de maxbelastningar som anges i programavsnittet. Töm fickorna. Se till att plaggen inte fastnar mellan luckan och/eller luckans filter. Sätt inte in föremål som är dyblöta. Torktumla inte stora, mycket skrymmande föremål. För att få bästa torkresultat ska plaggen laddas ett efter ett.
3. Stäng luckan.
4. Tryck på knappen "På/av".
5. Välj det program som passar bäst för typen av tyg i omgången.
6. Välj vid behov alternativen.
7. Tryck på knappen "Start/paus" för att påbörja torkningen.
8. I slutet av torkcykeln hörs en ljudsignal. En indikator på kontrollpanelen signalerar slutet på cykeln. Stäng av maskinen genom att trycka på knappen "På/av", öppna luckan och ta ut plaggen omedelbart för att förhindra att det bildas veck på tvätten. Om maskinen inte stängs av manuellt ska du stänga av apparaten automatiskt för att spara energi efter cirka en kvart efter cykelns slut. Observera att vissa modeller kör en kalltumlingsfas på slutet, vilket gör att tyget kanske inte känns varmt. Vid strömavbrott är det nödvändigt att trycka på knappen "Start/paus" för programstart.

TVÄTTETIKETTER

Kontrollera plaggens etiketter, i synnerhet när de läggs in första gången i torktumlaren. Nedan anges de vanligaste symbolerna:

- Kan torkas i torktumlare.
- Kan inte torkas i torktumlare.
- Kan torkas med hög temperatur.
- Ska torkas med låg temperatur.

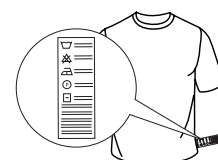

PROGRAM

Programmets längd beror på tvättmängd, tygsort, tvättmaskinens centrifugeringshastighet och andra valda alternativ. **På modeller med display visas cyklens längd på kontrollpanelen.** Återstående tid övervakas ständigt och modifieras under torkningscykeln för att ge den bästa möjliga förutsägelsen.

Alternativ som ska användas - Om alla dina tvättar på automatiska cykler är konsekvent mindre torra eller mer torra än du vill, kan du öka eller minska torrhetsnivån med det specifika alternativet.

Eko **Max last***

Standardprogram för bomull, lämpligt för torkning av normalvåt bomullstvätt. Det är det mest energisnåla programmet för att torka bomullstvätt. Värdena i energitabellen baseras på detta program.

ANMÄRKNING: För optimal energieffektivitet är denna cykeln som standard inställd på nivån "Skåptorrt". För en högre torkningsnivå rekommenderar vi att använda cykeln Bomull.

Bomull **Max last***

Lämplig cykel för torkning av alla typer av bomull, redo att placeras i skåpet.

Blandat **kg 4**

Detta program är idealiskt för att torka både bomull och syntetiska material tillsammans.

Sängkläder **Max last***

För att torka bomullslakan.

Dun

För att torka skrymmande plagg som t.ex. en enstaka dunjacka.

Skjortor **kg 3**

Detta program är avsett för skjortor i bomull eller bomull/syntetblandning.

Jeans **kg 3**

För att torka normalsmutsiga jeans och plagg av starkt material som byxor och jackor.

Lättstruket

Denna cykel tänjer ut plaggens fibrer och underlättar strykning och vikning; ska ej användas på våta plagg. Lämpar sig för små mängder plagg i bomull eller bomullsblandning.

Uppfräschning

Kort program som lämpar sig för att fräscha upp fibrer och plagg genom emission av frisk luft. Ska inte användas på våta plagg.

Kan användas med alla tvättmängder, men det är mest effektivt med små mängder.

Snabbtvätt 30' **kg 0.5**

För att torka bomullsplagg, som centrifugerats på hög hastighet i tvättmaskin.

Sport **kg 4**

För att torka sportplagg av syntetmaterial eller bomull.

Silke **kg 0.5**

Mild torkning av sidenplagg.

Ylle **kg 1**

För torkning av ylleplagg. Det rekommenderas att vända plagget ut och in före torkning. Låt de tjocka kanterna torka på naturligt sätt, om de fortfarande skulle vara fuktiga.

Ömtåliga plagg **kg 2**

För att torka ömtåligt tvätt som kräver en mild behandling.

Syntet **kg 4**

För att torka tvätt som består av syntetfibrer.

ALTERNATIV

Dessa knappar används för att personalisera det valda programmet efter dina egna behov.

Alla optioner är inte tillgängliga för alla program. Vissa optioner är oförenliga med de program som tidigare ställts in. Oförenlighet anges med en ljudsignal och/eller blinkande indikatorer.

Om alternativet är tillgängligt förblir indikatorn för det valda alternativet tänd. Vissa alternativ kan finnas kvar i programmets minne om de valts under föregående torkning.

Torkning

Tryck upprepade gånger på den tillhörande knappen för att uppnå en annan fuktighetsnivå på tvätten. En indikator anger den nivå du håller på att välja.

 **Stryktorrt:** mycket känslig torkning. Artiklarna kan strykas lättare omedelbart efter cykeln.

 **Hängtorrt:** en nivå som studerats för ömtåliga plagg; klara att hängas upp.

 **Skåptorrt:** tvätten är klar att vikas ihop och läggas in i skåpet.

 **Extra torrt:** används för plagg som ska tas på direkt efter cykeln.

Tidsinställd torkning

Detta alternativ gör att du kan ställa in torkningstiden. Tryck upprepade gånger på den tillhörande knappen för att ställa in den önskade torkningstiden. En indikator på kontrollpanelen anger den tid du håller på att välja.

Startfördröjning

Detta alternativ gör att du kan ställa in en fördröjning i förhållande till cykelns start.

Tryck upprepade gånger på den tillhörande knappen tills du når den önskade fördröjningen. Efter att den högsta valbara tiden uppnåtts, återställs alternativet om du trycker en gång till på knappen. En indikator på kontrollpanelen anger den tid du håller på att välja. Efter att knappen start/paus tryckts in: Maskinen anger den tid, som återstår tills cykeln startar.

Om luckan öppnas igen efter stängning måste du trycka på nytt på knappen start/paus.

Snabbtvätt

Möjliggör en snabbare torkning.

FreshCare+

Om tvätten lämnas inuti trumman när cykeln är avslutad kan den utsättas för bakteriell spridning. Detta alternativ hjälper till att förhindra detta genom att kontrollera temperaturen och rotera trumman försiktigt. Detta fortsätter i upp till 6 timmar efter cykelns slut. Denna inställning förblir sparad för den föregående cykeln. Om detta används tillsammans med Fördröjd start kommer en veckbehandling att utföras under denna fas genom periodiska rotationer av trumman.

Knappspärr

Detta alternativ gör att maskinens kommandon inte kan användas, med undantag för knappen på/av.

Med tänd maskin:

- för att aktivera alternativet ska knappen hållas intryckt tills maskinen signalerar att alternativet aktiverats.
 - för att avaktivera alternativet ska knappen hållas intryckt tills maskinen signalerar att alternativet avaktiverats.
- Om detta alternativ valts vid föregående torkning, sparas det i minnet.

Programslut

Detta alternativ aktiverar en långvarig ljudsignal vid avslutad cykel. Aktivera det om du inte är säker på att du hör det normala ljudet vid avslutad cykel. Om detta alternativ valts vid föregående torkning sparas det i minnet.

Ljudlös

Detta alternativ gör att du kan avaktivera kontrollpanelens ljudsignaler. Fellarmen förblir dock aktiva.

- för att aktivera alternativet ska knappen hållas intryckt tills den tillhörande indikatorn tänds.
- för att avaktivera alternativet ska knappen hållas intryckt tills den tillhörande indikatorn släcks.

***MAX LAST 8 Kg (Torr tvätt)**

SKÖTSEL OCH UNDERHÅLL

VARNING: koppla ur torktumlaren under rengörings- och underhållsprocedurer.

 **Vattenuppsamlingstanken ska tömmas efter varje cykel (se fig. A).**

Dra ut behållaren från torktumlaren och töm den i handfatet eller i något annat lämpligt avlopp och sätt sen tillbaka den på rätt sätt. Använd inte torktumlaren utan att först ha satt tillbaka behållaren på sin plats.

Rengöring av filtren

Ta ut filtren och rengör dem genom att ta bort ludd från deras ytor med handen eller en trasa eller använda en dammsugare, och sätt sedan tillbaka dem på plats. Det ludd som avlägsnas vid rengöring av filtren ska hanteras som avfall och inte spolras ned i avloppet, för att undvika att mikroplaster sprids via avloppsvattnet.

Använd inte torktumlaren utan att först ha satt tillbaka filtret på plats.

 **Rengöring av luckfiltret efter varje cykel (se fig. B).**

Gör så här för att ta bort luckfiltret:

1. Öppna luckan och dra filtret uppåt.
2. Öppna filtret och rengör alla delar från ludd. Sätt tillbaka det på rätt sätt; kontrollera att filtret förts in helt i höjd med torktumlarens packning.

 **Rengöring av det undre filter när den tillhörande indikatorn tänds (se fig. C).**

OBS! Det rekommenderas dock att man rengör detta filter efter varje cykel för att optimera torkningens prestanda.

Gör så här för att ta bort det undre filtret:

- C1. Öppna bottenluckan. Ta i handtaget och dra ut filtret.
- C2. Öppna filtrets bakre vägg och avlägsna eventuellt ludd från nätets interna yta.

C3/C4. Kontrollera bottenfilterkammaren varje månad. Om du ser rester av ludd som har samlats på metallamellerna kan du rengöra dem med en dammsugare som har ett borstmunstycke.

Det är viktigt att göra vertikala rörelser eftersom du kan förstöra komponenten om du försöker rengöra den i horisontell riktning. Undvik direktkontakt mellan handen och lamellerna - risk för skärsår.

C5. Stäng filtrets baksida och sätt tillbaka det. Kontrollera att det sitter perfekt i sitt säte och sänk sedan filterhandtaget.

C6. Stäng bottenluckan.

Kontrollera att luftintagets galler är fritt.

Filtren är grundläggande komponenter vad torkningen beträffar. Deras funktion är att samla upp det ludd, som formas under torkningen. Om filtren skulle täppas till, äventyras luftflödet inne i torktumlaren; torkningstiden

förlängs, energiförbrukningen ökar och det kan uppstå skador på torktumlaren. Om dessa ingrepp inte utförs korrekt kan det hända att torktumlaren inte startar.

OBS! Efter att ha rengjort filtren förblir kontrollampen tänd. Det är normalt, den försvinner när du startar en ny torkcykel.

Rengöring av torktumlaren

- De externa metall-, plast- och gummidelarna kan rengöras med en fuktig trasa.
- Rengör det främre luftintagsgallret regelbundet (var sjätte månad) med en dammsugare för att avlägsna ludd, fluff eller dammavlagringar. Ta också bort eventuella luddavlagringar från filterområdet med en dammsugare nu som då.
- Använd inte lösningsmedel eller slipmedel.

TRANSPORT OCH HANTERING

Lyft aldrig torktumlaren genom att hålla fast i dess ovansida.

1. Ta ut stickkontakten.
2. Ta bort vattnet från vattentanken helt.
3. Kontrollera att luckan och vattentanken är ordentligt stängda.
4. Om tömningsslangen är ansluten till ditt avloppssystem, fäst tömningsslangen på torktumlarens baksida igen (se Installationsanvisningar).

Energiförbrukning			
Avstängt läge (Po) - Watts	0.42		
Kvarlämnat läge (PI) - Watts	2.00		
Program	Kg	kWh	Minuter
Eko* <input type="checkbox"/>	8	1.95	194
Eko <input type="checkbox"/>	4	1.06	135
Syntet	4	0.73	95
*Referensprogram för energietiketten, avsett för torkning av normalvåt bomullstvätt. Detta är det effektivaste programmet när det gäller energiförbrukning för torkning av våt bomullstvätt (Standard/Ennalta määritelyt alkuasetus).			

PRODUKTBESKRIVNING

1. Vattenuppsamlingstank
2. Luftintagets galler
3. Undre filter
4. Luckfilter

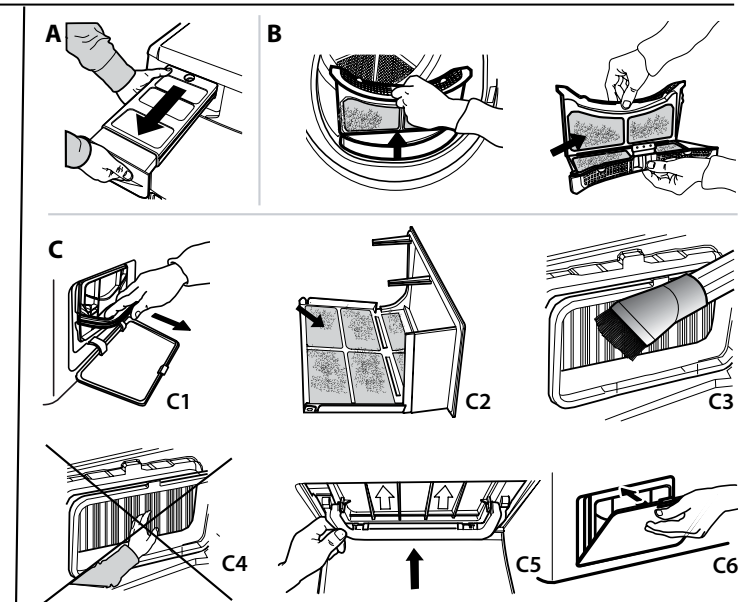
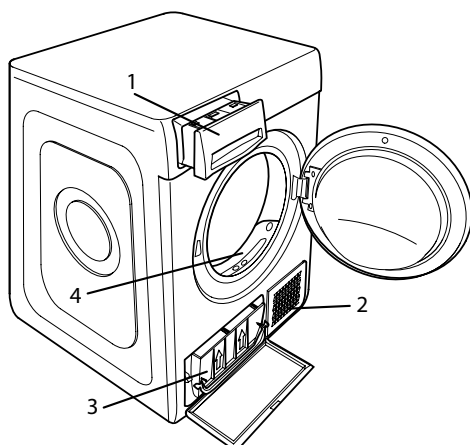

Vid fel kontrollera nedanstående lista innan du kontaktar service. Felen är ofta obetydliga och kan lösas på några få minuter.

Fel	Möjlig orsak	Lösning
Torkningstiderna är mycket långa.	Tillräckligt underhåll har inte utförts.	Konsultera sektionen SKÖTSEL OCH UNDERHÅLL och utför de beskrivna ingreppen.
	Plaggen är för våta.	Utför en tvättcykel med högre centrifugeringsvarv för att eliminera så mycket vatten som möjligt.
	Rumstemperatur.	Torktiden kan bli längre om rumstemperaturen är utanför temperaturintervallet 14–30 °C.
	Det inställda programmet, tiden och/eller torkningsnivån lämpar sig inte för den typ eller den mängd tvätt som lagts i torktumlaren.	Konsultera sektionen program och alternativ för att hitta de program och alternativ, som lämpar sig för denna typ av tvätt.
	Torktumlaren kan vara överbelastad.	Konsultera sektionen program för att verifiera max belastning för varje program.
Torktumlaren tänds inte.	Knappen "På/Av" har inte tryckts in.	Tryck på knappen "På/Av".
	Kontakten sitter inte i uttaget.	Sätt i kontakten i uttaget.
	Uttaget är trasigt.	Prova att ansluta en annan hushållsapparat till samma uttag. Använd inga elektriska anslutningsenheter typ adaptrar eller förlängningssladdar.
	Strömmen har brutits.	Vänta tills strömförsörjningen har återställts och slå på säkringen igen vid behov.
Torktumlaren startar inte.	Luckan har inte stängts ordentligt.	Stäng luckan.
	En fördröjning av cyklens start har ställts in.	I maskiner med denna funktion: vänta tills den inställda fördröjningen avslutats eller stäng av maskinen för att göra om inställningen. Konsultera sektionen Alternativ.
	Knappen Start/Paus har inte tryckts in för att starta programmet.	Tryck på knappen Start/Paus.
	På maskiner, som är utrustade med knapplås, har detta alternativ införts.	Se avsnittet Alternativ. Om tangentlås har valts ska du inaktivera det. Om du stänger av maskinen inaktiveras inte detta alternativ.
Tygen är våta när cykeln är klar.	Liten tvättmängd.	Det automatiska programmet har inte avläst önskad slutlig fuktighetsgrad. Torktumlaren avslutar programmet och stannar sedan. Om detta händer ska du bara välja ytterligare en kort torktid eller välja alternativet extra torrt, om ett sådant finns.
	Stora last eller tyngre material.	Torrhetsnivån kan ändras till specifik torrhet som önskas. Extra torrt rekommenderas för plagg, redo att bäras.
	Torkcykeln pausades och aktiverades inte igen inom 15 minuter, vilket ledde till att maskinen stängdes av.	Torkcykeln måste ställas in igen och startas på nytt.
	Ett strömavbrott kan ha inträffat, vilket har lett till att maskinen stängdes av.	Torkcykeln måste ställas in igen och startas på nytt.
Tända eller blinkande indikatorer		
Vattentank	Vattenuppsamlingstank är full.	Töm vattentanken. Konsultera sektionen SKÖTSEL OCH UNDERHÅLL.
Luckfilter	Fel på det luftflöde som krävs för att maskinen ska kunna fungera.	Rengör luckfilter och kontrollera att luftintagets galler är fritt. Om dessa ingrepp inte utförs korrekt kan torktumlaren skadas. Konsultera sektionen SKÖTSEL OCH UNDERHÅLL.
Undre filter*	Det undre filter behöver rengöras.	Utför rengöring av det undre filter. Konsultera sektionen SKÖTSEL OCH UNDERHÅLL.
Förekomst av skiftnyckelsymbolen anger ett fel.	Maskinens sensorer har läst av ett fel.	Släck torktumlaren och koppla bort den från elnätet. Öppna luckan omedelbart och ta ut tvätten, så att värmen kan skingras. Vänta i cirka 15 sekunder. Anslut torktumlaren till elnätet, lägg i tvätten och starta torkningscykeln. Om problemet kvarstår, kontakta service och meddela de bokstäver och nummer som visas på displayen. Till exempel F3 och E2.

Anmärkning: vissa modeller är självrengörande: dessa är inte utrustade med undre filter, konsultera sektionen SKÖTSEL OCH UNDERHÅLL.

Du kan få åtkomst till regelverk, standarddokumentation, beställning av reservdelar och ytterligare produktinformation genom att:

- Använda QR-koden i din apparat
- Besöka vår webbplats docs.whirlpool.eu/docs och parts-selfservice.europeanappliances.com
- Eller, **genom att kontakta vår kundservice** (Se telefonnumret i garantihäftet). När du kontaktar vår kundservice, ange koderna som står på produktens typskylt.

