

Whirlpool



Manual de usuario



www.whirlpool.eu/register



MANUAL DE USUARIO



GRACIAS POR ADQUIRIR UN PRODUCTO WHIRLPOOL.

Para recibir una asistencia más completa,
registre su electrodoméstico en www.whirlpool.eu/register

ÍNDICE

GUÍA DE SALUD Y SEGURIDAD.....	3
Instrucciones de seguridad	3
MANUAL DE USUARIO.....	5
Descripción del producto	5
Dosificador de detergente	5
Información técnica sobre la conexión de agua	5
Panel de control	6
Programas	6
Opciones	7
Funciones	7
Tabla de programas	8
Puerta	8
Accesorios	8
Cómo usar el electrodoméstico	9
Primer uso	9
Uso diario	9
Indicadores de la pantalla	11
Consejos y trucos	11
Mantenimiento y limpieza	12
Limpieza del exterior de la lavadora	12
Comprobación de la manguera de suministro de agua	12
Limpieza de los filtros de malla de la manguera de agua.....	13
Limpieza del dispensador de detergente.....	13
Limpieza del filtro / drenaje del agua residual	14
Resolución de problemas	15
Puerta: cómo abrirla en caso de error para extraer la ropa	16
Transporte y manipulación	16
Servicio Postventa	17
GUÍA DE INSTALACIÓN	18

INSTRUCCIONES DE SEGURIDAD

ES IMPORTANTE QUE LEA Y SIGA LAS SIGUIENTES RECOMENDACIONES

Antes de usar el aparato, lea atentamente estas instrucciones de seguridad. Téngalas a mano para consultarlas más adelante.

Tanto este manual como el aparato contienen advertencias de seguridad, que se deben leer y seguir en todo momento. El fabricante declina cualquier responsabilidad derivada del incumplimiento de estas instrucciones de seguridad, del uso indebido del aparato o del ajuste incorrecto de los mandos.

⚠ Los niños muy pequeños (0-3 años) deben mantenerse alejados del aparato. Los niños pequeños (3-8 años) deben mantenerse alejados del aparato, a menos que estén bajo vigilancia constante. Tanto los niños a partir de 8 años como las personas cuyas capacidades físicas, sensoriales o mentales estén disminuidas o que carezcan de la experiencia y conocimientos necesarios, pueden utilizar esta secadora solo si reciben la supervisión o las instrucciones necesarias respecto al uso seguro del mismo y comprenden los riesgos a los que se exponen. Los niños no deben jugar con el aparato. Los niños no deben realizar tareas de limpieza o de mantenimiento sin supervisión.

No fuerce nunca la puerta para abrirla ni la utilice para apoyarse.

USO PERMITIDO

⚠ PRECAUCIÓN: El aparato no está diseñado para su uso con un temporizador externo o un sistema de mando a distancia.

⚠ Este aparato está destinado a un uso en ambientes domésticos o en ambientes similares como: áreas de cocina en oficinas, tiendas y otros entornos laborales; granjas; por los clientes de hoteles, moteles y otros entornos residenciales.

⚠ No cargue la máquina por encima de su capacidad máxima (kg de ropa seca), indicada en la tabla de programas.

⚠ Este aparato no es para uso profesional. No utilice el electrodoméstico al aire libre.

⚠ No utilice ningún disolvente (p. ej. aguarrás, benceno), detergentes que contengan disolventes, quitagrasas en polvo, limpiacristales o productos de limpieza de uso general ni líquidos inflamables; no lave a máquina tejidos que se hayan tratado con disolventes o líquidos inflamables.

INSTALACIÓN

⚠ La manipulación e instalación del aparato la deben realizar dos o más personas: hay riesgo de lesionarse. Utilice guantes de protección para

desembalar e instalar el aparato: hay riesgo de cortarse.

Si desea colocar una secadora encima de la lavadora, póngase en contacto con nuestro Servicio Postventa o con su distribuidor autorizado para verificar si esto es posible. Solo podrá hacerlo si se fija la secadora sobre la lavadora con un kit de apilamiento adecuado que podrá adquirir a través de nuestro Servicio Postventa o de su distribuidor autorizado.

⚠ Desplace el aparato sin levantarlo por la superficie superior.

⚠ La instalación, incluido el suministro de agua (si lo hay) y las conexiones eléctricas y las reparaciones, deben ser realizadas por un técnico cualificado. No realice reparaciones ni sustituciones de partes del electrodoméstico no indicadas específicamente en el manual del usuario. Mantenga a los niños alejados del lugar de instalación. Tras desembalar el electrodoméstico, compruebe que no se ha dañado durante el transporte. Si tiene problemas, póngase en contacto con su vendedor o con el Servicio Postventa más cercano. Una vez instalado el aparato, mantenga los restos de embalaje (plásticos, piezas de poliestireno extruido, etc.) fuera del alcance de los niños, ya que existe riesgo de asfixia. El aparato debe desconectarse del suministro eléctrico antes de efectuar cualquier operación de instalación: hay riesgo de descarga eléctrica. Durante la instalación, compruebe que el aparato no dañe el cable de alimentación: hay riesgo de descarga eléctrica. No ponga en marcha el aparato hasta que no haya terminado el proceso de instalación.

⚠ No instale el electrodoméstico en un lugar que pueda estar expuesto a condiciones extremas, como: mala ventilación, o temperaturas por debajo de los 5 °C o por encima de los 35 °C.

⚠ Durante la instalación asegúrese de que las cuatro patas son estables y descansan sobre el suelo, ajústelas si es necesario y, a continuación, compruebe si el aparato está perfectamente nivelado usando un nivel de burbuja.

⚠ Si el aparato se ha instalado en una superficie de madera o en suelos flotantes (como ciertos tipos de parqué y de materiales laminados) cubra el suelo con una lámina de madera contrachapada de 60 x 60 x 3 cm y luego coloque el aparato encima.

⚠ Conecte la(s) manguera(s) de entrada de agua al suministro de agua corriente de conformidad con la normativa de la compañía de agua local.

⚠ Para modelos de entrada de agua fría: no lo conecte al suministro de agua caliente.

⚠ Para modelos con entrada de agua caliente: la temperatura de entrada del agua caliente no deberá superar los 60 °C.

⚠ La lavadora está equipada con tornillos de transporte para evitar posibles daños al interior de la misma durante el transporte. Antes de utilizar la lavadora, deberá quitar los tornillos de transporte. Tras retirarlos, cubra los orificios con los 4 tapones de plástico suministrados.

⚠ Una vez finalizada la instalación del aparato espere unas cuantas horas antes de ponerlo en marcha, para que se adapte a las condiciones ambientales de la habitación.

⚠ Asegúrese de que los respiraderos de ventilación de la base de la lavadora (si fuera aplicable a su modelo) no queden obstruidos por una alfombra u otros materiales.

⚠ Utilice únicamente mangueras nuevas para conectar la lavadora al suministro de agua. Los juegos de mangueras viejos no pueden reutilizarse.

⚠ La presión del agua debe estar entre 01 y -1 MPa.

ADVERTENCIAS DE ELECTRICIDAD

⚠ Debe ser posible desconectar el aparato de la alimentación eléctrica desenchufándolo si el enchufe es accesible o mediante un interruptor omnipolar instalado antes del enchufe, de conformidad con las normativas de cableado y el aparato debe conectarse a una toma de tierra de acuerdo con las normativas de seguridad vigentes en materia de electricidad.

⚠ No utilice alargadores, regletas ni adaptadores. Una vez terminada la instalación, los componentes eléctricos no deberán quedar accesibles para el usuario. No use el aparato si está mojado o va descalzo. No use este aparato si tiene un cable o un enchufe de red dañado, si no funciona bien, o si se ha dañado o se ha caído.

⚠ Si el cable de alimentación está dañado, sólo debe sustituirlo por otro idéntico por el fabricante, personal cualificado del servicio de asistencia técnica del fabricante o similar para evitar daños, existe riesgo de descarga eléctrica.

LIMPIEZA Y MANTENIMIENTO

⚠ **ADVERTENCIA:** Asegúrese de que el aparato esté apagado y desconectado del suministro eléctrico antes de realizar cualquier operación de mantenimiento; no utilice aparatos de limpieza con vapor, hay riesgo de descarga eléctrica.

ELIMINACIÓN DEL MATERIAL DE EMBALAJE

El material de embalaje es 100% reciclable y está marcado con el símbolo de reciclaje .

Por lo tanto, deberá desechar las diferentes piezas del embalaje de forma responsable, respetando siempre las normas locales sobre residuos.

ELIMINACIÓN DE LOS ELECTRODOMÉSTICOS

Este producto ha sido fabricado con materiales reciclables o reutilizables. Debe desecharse de acuerdo con la normativa local al respecto. Para obtener información más detallada sobre el tratamiento, recuperación y reciclaje de aparatos eléctricos domésticos, póngase en contacto con las autoridades locales, con el servicio de recogida de residuos urbanos, o con la tienda en la que adquirió el aparato. Este electrodoméstico lleva la marca de conformidad con la Directiva europea 2012/19/EU relativa a los residuos de aparatos eléctricos y electrónicos (RAEE).

La correcta eliminación de este producto evita consecuencias negativas para el medio ambiente y la salud.

El símbolo  que incluye el aparato o la documentación que lo acompaña indica que no puede tratarse como un residuo doméstico, sino que debe entregarse en un punto de recogida adecuado para el reciclado de aparatos eléctricos y electrónicos.

DESCRIPCIÓN DEL PRODUCTO

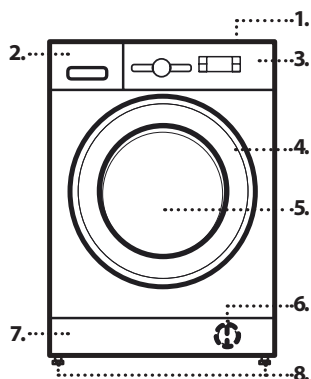

1. Encimera
2. Dispensador de detergente
3. Panel de control
4. Asa de la puerta
5. Puerta
6. Filtro de agua : detrás del zócalo
7. Zócalo (extraíble)
8. Patas ajustables (4)

DISPENSADOR DE DETERGENTE



1. Compartimiento para lavado principal **II**
 - Detergente para el lavado principal
 - Quitamanchas
 - Ablandador del agua
 - Para los detergentes líquidos se recomienda utilizar la partición de plástico extraíble **A** (suministrada) para una dosificación apropiada. Si utiliza un detergente en polvo, coloque la partición en la ranura **B**.
2. Compartimiento para el prelavado **I**
 - Detergente para el prelavado
3. Compartimiento para el suavizante **III**
 - Suavizante de tejidos
 - Almidón líquido
 - Vierta suavizante o solución de almidón solo hasta la marca «MAX».**
4. Botón de liberación **IV**
(púselo para extraer el dispensador de detergente y poder lavarlo)

INFORMACIÓN TÉCNICA SOBRE LA CONEXIÓN DE AGUA

Conexión al suministro de agua	
Suministro de agua	Fría
Grifo	Conector de manguera roscado de 3/4"
Presión mínima del suministro de agua	100 kPa (1 bar)
Presión máxima del suministro de agua	1000 kPa (10 bar)

PANEL DE CONTROL

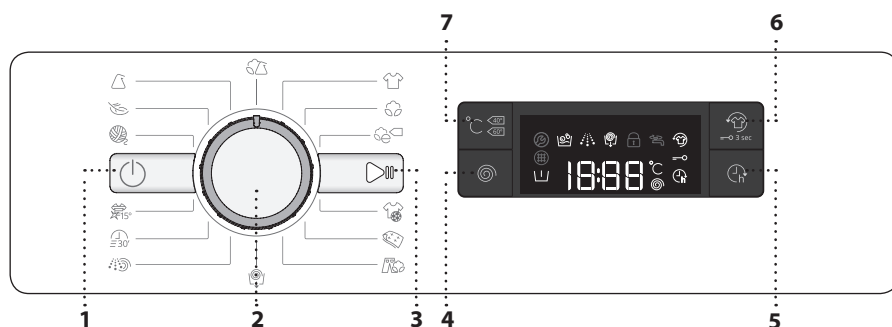

- 1 Botón «ON/OFF»
- 2 Selector de programas
- 3 Botón «Inicio/Pausa»
- 4 Botón «Centrifugado»
- 5 Botón «Inicio diferido»
- 6 Botón «FreshCare+» / «Bloqueo teclas»
- 7 Botón «Temperatura»

PROGRAMAS

Para seleccionar el programa adecuado a su tipo de ropa, siga siempre las instrucciones de las etiquetas de cuidado de las prendas. El valor indicado en el símbolo del barreño es la máxima temperatura de lavado posible de la prenda.

	VARIADA Para lavar prendas resistentes de algodón, lino, sintético, fibras y fibras mixtas con un grado de suciedad entre bajo y normal.
	BLANCO Para lavar toallas, ropa interior, ropa de mesa y de cama etc. de algodón resistente y lino con un grado de suciedad entre normal y elevado. El ciclo se completa con una fase de prelavado antes de la fase de lavado principal únicamente cuando se selecciona una temperatura de 90 °C. En este caso, se recomienda añadir detergente en la sección de prelavado y en la sección de lavado principal.
	ALGODÓN Prendas de algodón y lino resistentes medianamente sucias o muy sucias.
	ALGODÓN Para lavar ropa de algodón con un grado de suciedad normal. A 40 °C y 60 °C, es el programa estándar de lavado de prendas de algodón más eficiente en el consumo de agua y energía.
	DEPORTE Para lavar ropa de deporte con un grado de suciedad bajo (chándales, shorts, etc.). Para obtener los mejores resultados, recomendamos no exceder la carga máxima indicada en la «TABLA DE PROGRAMAS». Recomendamos utilizar detergente líquido y añadir la cantidad adecuada para media carga.
	MANTA PLUMA Diseñado para lavar prendas acolchadas como edredones dobles o individuales, almohadones y anoraks. Se recomienda cargar estas prendas acolchadas en el tambor con los bordes doblados hacia dentro y no superar un ¾ del volumen del tambor. Para un lavado óptimo, recomendamos utilizar detergente líquido.

	VAQUEROS Vuelva la ropa del revés antes de lavarla y utilice un detergente líquido.
	CENTRIFUGADO + DESAGUADO Centrifuga la carga y luego vacía el agua. Para ropa resistente. Si omite el ciclo de centrifugado, la lavadora solamente desaguará.
	ACLARADO + CENTRIFUGADO Aclara y luego centrifuga. Para ropa resistente.
	RÁPIDO 30' Para limpiar rápidamente prendas con un grado de suciedad bajo. Este ciclo solo dura 30 minutos y ahorra tiempo y energía.
	COLOURS 15° Este ciclo ayuda a proteger los colores lavando en agua fría (15 °C) y consume menos energía para calentar el agua ofreciendo unos resultados de lavado satisfactorios. Adecuado para ropa poco sucia, sin manchas. Este ciclo ofrece unos resultados de lavado comparables al ciclo mixto de 40 °C a solo 15 °C.
	LANA Todas las prendas de lana pueden lavarse con el programa «Lana», incluidas las que lleven la etiqueta de «Solo lavado a mano». Para obtener los mejores resultados, utilice detergentes especiales y no exceda los kg de carga máxima de ropa declarados.
	DELICADOS Para lavar ropa especialmente delicada. Es preferible volver la ropa del revés antes de lavarla.
	SINTÉTICOS Para lavar prendas de fibras sintéticas (como poliéster, poliacrílico, viscosa, etc.) o mezclas de algodón y sintético con un grado de suciedad normal.

OPCIONES

! Si la función seleccionada no es compatible con el programa seleccionado, esta incompatibilidad se indicará con un zumbido (3 señales acústicas).

! Si la función seleccionada es incompatible con otra función establecida previamente, esta función no se activará.



INICIO DIFERIDO

Para ajustar el programa seleccionado para que se inicie con posterioridad, pulse el botón para definir el tiempo de retardo deseado. El símbolo se ilumina en la pantalla cuando la función está activada. Para cancelar el inicio diferido, pulse de nuevo el botón hasta que la pantalla muestre el valor «0».



FRESHCARE+

Esta opción mejora el rendimiento de lavado generando un vapor que impide la proliferación de las principales fuentes de malos olores dentro de la lavadora. Después de la fase de vapor, la lavadora dará giros suaves haciendo rotar lentamente el tambor. La opción FreshCare+ se inicia al terminar el ciclo, tiene una duración máxima de 6 horas y puede interrumpirse en cualquier momento pulsando cualquier botón del panel de control o girando el selector. Espere unos 5 minutos antes de abrir la puerta.



TEMPERATURA

Cada programa tiene una temperatura predefinida. Si quiere cambiar la temperatura, pulse el botón «Temperatura». El valor aparece en la pantalla.



CENTRIFUGADO

Cada programa tiene una velocidad de centrifugado predefinida. Si quiere cambiar la velocidad de centrifugado, pulse el botón «Centrifugado». El valor aparece en la pantalla.

FUNCIONES



ENCENDER/APAGAR

Para conectar la lavadora: pulse el botón de «ON/OFF» , el botón de «Inicio/Pausa» se ilumina. Para apagar la lavadora durante el ciclo de lavado, mantenga pulsado el botón durante 3 segundos aproximadamente. Si el botón se pulsa brevemente o por accidente, la máquina no se apagará.

Para apagar la máquina cuando termine el programa: pulse el botón de «ON/OFF» hasta que la luz se apague.

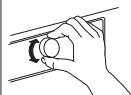

SELECTOR

Para seleccionar y confirmar los programas. Gire para seleccionar.



INICIO/PAUSA

Para iniciar el programa, cuando haya terminado la configuración. Para poner en pausa un programa en marcha. Para seguir con un programa que está en pausa.



BLOQUEO DE TECLAS

Para bloquear el panel de control, mantenga pulsado el botón «Bloqueo teclas» durante unos 3 segundos. Se ilumina el símbolo en la pantalla para indicar que el panel de control está bloqueado (salvo para hacer uso del botón «ON/OFF»). Esto impide cambios no intencionados en los programas, en especial cuando hay niños cerca de la máquina. Para desbloquear el panel de control, mantenga pulsado el botón «Bloqueo teclas» durante unos 3 segundos.

BLANQUEADO

Si quiere blanquear la ropa, cargue la lavadora y seleccione el programa «Aclarado + Centrifugado» .

Inicie la máquina y espere a que complete el primer ciclo de llenado de agua (2 minutos escasos). Ponga la lavadora en pausa pulsando el botón «Inicio/Pausa» , abra el cajón del detergente y añada el blanqueante (respete las dosis recomendadas que se indican en el paquete) en el compartimento de lavado principal donde se ha montado previamente la partición. Reinicie el ciclo de lavado pulsando el botón «Inicio/Pausa» .















Si lo desea, puede añadir un suavizante de tejidos en el compartimento adecuado del cajón de detergente.

MODO DEMO

Esta función solo se utiliza para presentaciones de ventas. Con ella puede interactuar con la lavadora y ver cómo funciona sin agua. Para entrar en el modo Demo, encienda y apague la lavadora. Mantenga pulsado el botón «Inicio/Pausa» antes de que pasen 5 segundos pulse también el botón de «ON/OFF» y mantenga pulsados ambos botones durante 10 segundos.

Para desactivar esta función, apague la lavadora. Después mantenga pulsado el botón «Inicio/Pausa» , antes de que pasen 5 segundos pulse también el botón de «ON/OFF» y mantenga pulsados ambos botones durante 2 segundos.

TABLA DE PROGRAMAS

Carga máxima 7 Kg Consumo energético en modo apagado 0,5 W / en modo encendido 8,0 W							Detergentes y aditivos			Detergente recomendado		Humedad residual %	Consumo de energía (kWh)	Total de agua lt
Programa	Temperaturas		Vel. máx. centrifugado (rpm)	Carga máxima (kg)	Duración (Minutos)	Pre-lavado	Lavado principal	Suavizante	Polvo	Líquido				
	Por defecto	Variación									● Requiere dosificación	○ Dosificación opcional		
 Variada	40°C	☼ - 40°C	1000	3.5	**	—	●	○	—	✓	—	—	—	
 Blanca	60°C	☼ - 90°C	1200	7.0	**	● (90°)	●	○	✓	✓	—	—	—	
 Algodón	40°C	☼ - 60°C	1200	7.0	220	—	●	○	✓	✓	53	0.98	75	
 e Algodón ◻	60°C	☼ - 60°C	1200	7.0	275	—	●	○	✓	✓	53	0.99	52.5	
		☼ - 40°C	1200	7.0	220	—	●	○	✓	✓	53	0.98	75	
 Deporte	40°C	☼ - 40°C	600	3.5	**	—	●	○	—	✓	—	—	—	
 Manta pluma	30°C	☼ - 30°C	1000	2.0	**	—	●	○	—	✓	—	—	—	
 Vaqueros	40°C	☼ - 40°C	800	3.5	**	—	●	○	—	✓	—	—	—	
 Centrifugado + Desaguado	—	—	1200	7.0	**	—	—	—	—	—	—	—	—	
 Aclarado + Centrifugado	—	—	1200	7.0	**	—	—	○	—	—	—	—	—	
 Rápido 30'	30°C	☼ - 30°C	800	3.0	**	—	●	○	—	✓	—	—	—	
 Colours 15°	15°C	15°C	1000	3.5	**	—	●	○	—	✓	—	—	—	
 Lana	40°C	☼ - 40°C	800	1.5	**	—	●	○	—	✓	—	—	—	
 Delicados	30°C	☼ - 30°C	—	1.0	**	—	●	○	—	✓	—	—	—	
 Sintéticos	40°C	☼ - 60°C	1200	4.0	195	—	●	○	✓	✓	33	0.75	72	

e Algodón ◻ - Prueba de ciclos de lavado de acuerdo con las normativas 1061/2010
Estos son los programas de referencia para la etiqueta energética. Seleccione este ciclo de lavado a una temperatura de 40 °C o 60 °C. Estos son los programas más eficientes en cuanto a consumo de energía y de agua para lavar ropa de algodón con un grado de suciedad normal. La temperatura real del agua puede diferir de la temperatura declarada.

Para todas las instituciones encargadas de la realización de las pruebas
Ciclo de lavado largo para algodón: seleccione el ciclo de lavado **Algodón** a una temperatura de 40 °C.
Programa sintético: seleccione el ciclo de lavado Sintéticos a

una temperatura de 40 °C.
Estos datos pueden variar en su casa debido a las condiciones cambiantes de la temperatura de entrada del agua, de la presión del agua, etc. Los valores de duración aproximada del programa corresponden a la configuración preestablecida de los programas sin opciones.

* Una vez terminado el programa y centrifugando a la máxima velocidad de centrifugado seleccionable, en la configuración del programa preestablecida.

** **La duración del programa de se muestra en la pantalla.**

La lavadora adapta el agua, la energía y la duración del programa a su carga de lavado

PUERTA

Tire del asa para abrir la puerta

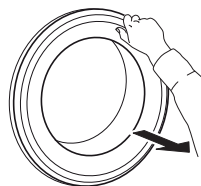

Sujete el asa y empuje hasta oír un clic para cerrar la puerta.

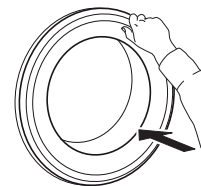

ACCESORIOS

Póngase en contacto con nuestro Servicio Postventa si los siguientes accesorios están disponibles para su modelo de lavadora (y secadora)

ESTANTE CON KIT DE APILAMIENTO

Con el que puede montar la secadora encima de la lavadora para ahorrar espacio y facilitar la carga y descarga de la ropa sin agacharse.

CÓMO USAR EL ELECTRODOMÉSTICO

PRIMER USO

Elimine restos de fabricación:

- Seleccione el programa «Algodón»  a una temperatura de 60 °C.
- Añada una pequeña cantidad de detergente en polvo en el compartimiento de lavado principal **II** del dispensador de detergente (como máximo 1/3 de la cantidad de detergente recomendada por el fabricante para ropa ligeramente sucia).

- Inicie el programa **sin añadir ropa** (con el tambor vacío).
- Consulte el apartado «USO DIARIO» si desea información sobre cómo seleccionar y poner en marcha un programa.

USO DIARIO

PREPARAR LA ROPA



Vacíe los bolsillos

- Las monedas, clips, etc. pueden dañar la ropa y los componentes de la lavadora.
- Los tejidos se romperían durante el ciclo de lavado y los fragmentos se tendrían que sacar manualmente.



Cierre todas las cremalleras, botones y broches. Ate todas las cintas o cinturones

- Introduzca las prendas más pequeñas (p. ej. medias y calcetines de nailon, cinturones, etc.) o prendas con broches (p. ej. sujetadores) en una bolsa de tela o en una funda de almohada con cremallera. Retire cualquier anilla de las cortinas o ponga las cortinas dentro de una bolsa de tela con las anillas.



Tipo de tejido/Símbolo en la etiqueta de lavado

- Algodón, fibras mixtas, cuidado sencillo/sintéticos, lana, prendas de lavado a mano.
- Color
Separe la ropa blanca y la de color. Lave los artículos de color nuevos por separado.
- Tamaño
Lave prendas de diferentes tamaños en la misma carga para mejorar la eficacia de lavado y la distribución dentro del tambor.
- Prendas delicadas
Lave las prendas delicadas por separado; requieren un tratamiento suave.

CÓMO USAR LA LAVADORA

1. Cargar la ropa



Abra la puerta y cargue la ropa. Cargue las prendas de una en una sin apretar en el tambor, sin llenarlo demasiado. Respete las cargas indicadas en la «TABLA DE PROGRAMAS». Si sobrecarga la máquina obtendrá resultados de lavado insatisfactorios y se arrugará la ropa.

2. Cerrar la puerta





Asegúrese de que no queda ropa atascada entre el cristal de la puerta y la junta de goma. Cierre la puerta, encajándola hasta oír el clic.

3. Abrir el grifo



Asegúrese de que la lavadora está conectada al suministro de agua. Abra el grifo.

Conectar la lavadora

Pulse el botón de «ON/OFF» , la luz de «Inicio/Pausa»  parpadeará lentamente.



4. Seleccionar el programa deseado

P Seleccione el programa deseado con el «Selector de programas». La duración del ciclo de lavado se muestra en la pantalla. La lavadora indica automáticamente los ajustes de temperatura máxima y de velocidad de centrifugado posibles para el programa seleccionado. Si lo precisa, ajuste la temperatura y la velocidad de centrifugado con los botones correspondientes.



Cambie la temperatura, si es necesario

 Pulse el botón «Temperatura»  para hacer disminuir progresivamente la temperatura hasta que esté ajustada en el lavado en frío (la pantalla muestra «- -»). Una nueva pulsación del botón vuelve a establecer el máximo ajuste posible.

Cambie la velocidad de centrifugado, si es necesario

 Pulse el botón «Centrifugado»  para hacer disminuir progresivamente la velocidad de centrifugado hasta que se desactive el ciclo de centrifugado (la pantalla muestra «0»). Una nueva pulsación del botón vuelve a establecer el máximo ajuste posible.

Seleccione las opciones deseadas, si es necesario

 Pulse el botón para seleccionar la opción; el símbolo correspondiente de la pantalla se enciende.
 Vuelva a presionar el botón para cancelar la opción; la luz se apaga.

! Si la opción seleccionada no es compatible con el programa seleccionado, esta incompatibilidad se indicará con un zumbido (3 señales acústicas) y la luz del indicador correspondiente parpadeará.

! Si la opción seleccionada no es compatible con otra opción seleccionada previamente, únicamente permanecerá activa la selección más reciente.

5. Añadir detergente



Extraiga el dispensador de detergente y añada el detergente (y aditivos/suavizante) en los compartimentos correspondientes según se describe en el apartado «DISPENSADOR DE DETERGENTE».

Siga las recomendaciones de dosificación del paquete de detergente.

Es importante utilizar la dosificación adecuada de detergente / aditivos es importante para:

- optimizar el resultado del lavado
- evitar que queden residuos irritantes o un exceso de detergente en la ropa
- ahorrar dinero evitando el derroche de detergente
- proteger la lavadora evitando la calcificación de los componentes
- respetar el medio ambiente evitando un impacto medioambiental innecesario.

6. Inicio diferido de un programa

- Para configurar un programa un programa para que se inicie más tarde, consulte el apartado «OPCIONES/ INICIO DIFERIDO»

7. Inicio del programa

- Pulse «Inicio/Pausa» . La luz del indicador correspondiente se ilumina, la puerta se cierra y el indicador de «Puerta bloqueada» se ilumina.
- Para evitar derramamientos, no vuelva abrir el dispensador de detergente durante un programa.
- La duración restante del programa puede variar. Factores como un desequilibrio en la carga de lavado o la formación de espuma pueden incidir en la duración del programa.

8. Cambiar la configuración de un programa en marcha, si es necesario

Mientras el programa esté en marcha, también podrá cambiar los parámetros. Los cambios se aplicarán siempre que la correspondiente fase del programa no haya finalizado. Para cambiar las configuraciones de un programa en funcionamiento:

- Pulse el botón «Inicio/Pausa» para detener temporalmente el programa.
- Cambiar las configuraciones.
- Vuelva a pulsar el botón «Inicio/Pausa» para seguir con el programa.

Si ha cambiado el programa, no añada detergente para el nuevo programa.

Para evitar un cambio accidental (o provocado por un niño) en un programa en marcha, utilice el «Bloqueo de teclas» (consulte el apartado «FUNCIONES»).

Detener un programa en marcha y abrir la puerta, si es necesario

- Pulse el botón «Inicio/Pausa» para pausar el programa en marcha.
- Siempre y cuando el nivel de agua o la temperatura no sean demasiado elevados, se apagará el indicador de «Puerta bloqueada» . Puede abrir la puerta, por ejemplo, para añadir o quitar la ropa que se haya cargado por error.
- Pulse el botón «Inicio/Pausa» para seguir con el programa.

9. Cancelar un programa en funcionamiento, si fuera necesario









- Mantenga pulsado el botón «ON/OFF» hasta que la lavadora se detenga.
- Si el nivel de agua y la temperatura son lo bastante bajos, la puerta se desbloquea y puede abrirse.
- La puerta se mantiene cerrada si queda agua dentro del tambor. Para desbloquear la puerta, encienda la lavadora, seleccione el programa «Centrifugado y desaguado» y apague la función de centrifugado ajustando a «0» la velocidad de centrifugado.
- El agua se vacía y la puerta se desbloquea al final del programa.

10. Apagar la máquina cuando termine el programa

- Al final del ciclo, en la pantalla se muestra el mensaje «FIN».
- La puerta solo se puede abrir cuando el símbolo «Puerta bloqueada» se haya apagado.
- Compruebe que el indicador de «Puerta bloqueada» esté apagado y luego abra la puerta y saque la ropa.
- Pulse el botón «ON/OFF» para apagar la lavadora.

Para ahorrar energía, si no se ha apagado manualmente con el botón, la lavadora se apaga automáticamente al cabo de unos 30 minutos después del final del programa. Deje la puerta entreabierta para que el interior de la lavadora se pueda secar.

INDICADORES DE LA PANTALLA

	Puerta bloqueada	Este indicador se encenderá: <ul style="list-style-type: none"> • después de iniciar el programa • la puerta de carga está bloqueada
	FreshCare+	Este indicador se encenderá: <ul style="list-style-type: none"> • después de seleccionar la opción Freshcare+
	Inicio diferido	Este indicador se encenderá: <ul style="list-style-type: none"> • después de seleccionar la opción de Inicio diferido
	Bloqueo de las teclas	Este indicador se encenderá: <ul style="list-style-type: none"> • después de seleccionar la opción de Bloqueo de teclas
	Indicador de fase de lavado	Este indicador muestra la fase del programa en curso, que va de izquierda a derecha pasando por lavado, aclarado y desaguado. El indicador iluminado muestra la fase que está en curso.
	Asistencia	Error: Llame al Servicio Postventa <ul style="list-style-type: none"> • Consulte el apartado de Resolución de problemas • Si el indicador sigue encendido, llame al Servicio Postventa
	Filtro agua obstr.	Error: Filtro agua obstr. <ul style="list-style-type: none"> • No puede vaciarse el agua; el filtro de agua puede estar obstruido
	Falta agua	Error: Falta agua <ul style="list-style-type: none"> • Ausencia de entrada de agua o entrada insuficiente.





CONSEJOS Y TRUCOS

NORMAS PARA SEPARAR LAS PRENDAS DE LA COLADA

- Tipo de tejido/etiqueta de cuidados (algodón, fibras mixtas, sintéticos, lana, prendas de lavado a mano)
- Color (separe las prendas de color y las blancas, lave las prendas de color nuevas por separado)
- Tamaño (lave prendas de diferentes tamaños en la misma carga para mejorar la eficacia del lavado y la distribución del peso dentro del tambor)
- Prendas delicadas (coloque las prendas pequeñas, como las medias de nylon, y las prendas con cierres, como los sujetadores, en una bolsa para la colada o en una funda de almohada con cremallera).

SÍMBOLOS DE LAVADO EN LAS ETIQUETAS DE LA ROPA

El valor indicado en el símbolo del barreño es la máxima temperatura de lavado posible de la prenda.

-  Acción mecánica normal
-  Acción mecánica reducida
-  Acción mecánica muy reducida
-  Solo lavado a mano
-  No lavar

LIMPIE EL FILTRO DE AGUA DE FORMA REGULAR

- Esta acción es necesaria para evitar que el filtro se bloquee e impida que el agua pueda salir correctamente.

AHORRO DE ENERGÍA Y PROTECCIÓN DEL MEDIO AMBIENTE

- El respeto de los límites de carga que se indican en la «TABLA DE PROGRAMAS» optimiza el consumo de energía, agua y detergente y reduce el número de lavados.
- No supere la cantidad de detergente recomendada por el fabricante.
- Ahorre energía utilizando un programa de lavado a 60 °C en lugar de a 90 °C, o utilizando el programa de lavado a 40 °C, en lugar de a 60 °C. Recomendamos usar el programa «e Algodón»  de 60 °C para prendas de algodón; aunque es más largo, requiere menos energía.
- Para ahorrar energía y tiempo al lavar, seleccione la velocidad máxima de centrifugado disponible para el programa para reducir el agua residual que queda en la ropa al final del ciclo de lavado.
- Trate las manchas con quitamanchas, o ponga las manchas secas en remojo antes de lavar para no tener que utilizar un programa de agua caliente.
- Utilice el programa «Colours 15°» para prendas de color poco sucias; esto reduce la cantidad de energía utilizada para calentar el agua.

MANTENIMIENTO Y LIMPIEZA

La lavadora debe apagarse y desconectarse antes de efectuar cualquier tarea de limpieza o mantenimiento. No utilice líquidos inflamables para limpiar la lavadora.

LIMPIEZA DEL EXTERIOR DE LA LAVADORA

Utilice un trapo húmedo y suave para limpiar las partes exteriores de la lavadora.

No utilice limpiacristales o productos de limpieza de uso general, quitagrasas en polvo o similar para limpiar el panel de control; estas sustancias podrían dañar la impresión.

COMPROBACIÓN DE LA MANGUERA DE SUMINISTRO DE AGUA

Compruebe la manguera de entrada regularmente para detectar zonas frágiles y grietas. Si está estropeada, cámbiela por una nueva manguera a través de nuestro Servicio Postventa o de su distribuidor autorizado. Según el tipo de manguera:

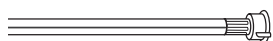

Si la manguera de entrada tiene un revestimiento transparente, revise de forma regular si el color se intensifica en alguna zona. En tal caso, puede que la manguera tenga un escape y deba cambiarse.

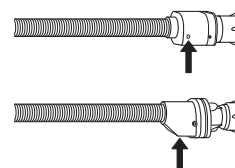

Para las mangueras de desagüe: compruebe la ventanilla de inspección de la válvula de seguridad (vea la flecha). Si es de color rojo, significa que la función desagüe estaba activada, y deberá sustituir la manguera por una nueva. Para desenroscar la manguera, pulse el botón de liberación (si hay uno) mientras la desenrosca.

LIMPIEZA DE LOS FILTROS DE MALLA DE LA MANGUERA DE AGUA

1. Cierre el grifo y desenrosque la manguera de entrada .

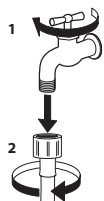

2. Limpie el filtro de malla al final de la manguera de entrada con un cepillo fino.



3. A continuación, desenrosque la manguera de entrada de la parte trasera de la lavadora. Extraiga el filtro de malla de la válvula de la parte trasera de la lavadora con unas pinzas y límpielo con cuidado.

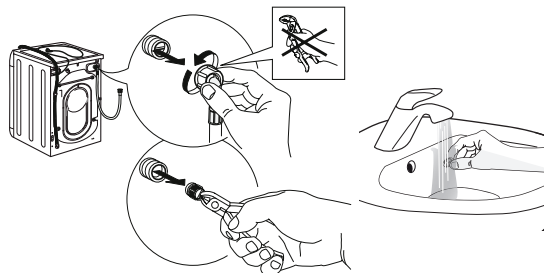

4. Vuelva a introducir el filtro de malla. Vuelva a conectar la manguera de entrada al grifo y a la máquina. No utilice ninguna herramienta para conectar la manguera de entrada. Abra el grifo y compruebe que las conexiones estén bien ajustadas.

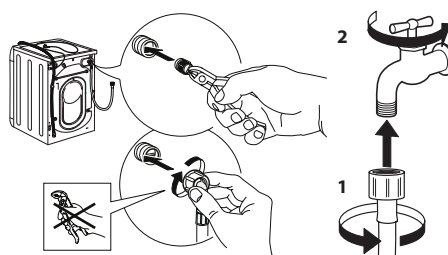

LIMPIEZA DEL DISPENSADOR DE DETERGENTE

1. Saque el dispensador de detergente pulsando el botón de liberación y tirando del dispensador al mismo tiempo.

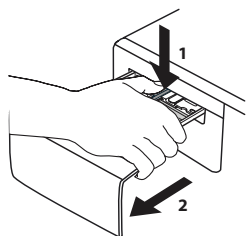

2. Saque la pieza del compartimento del suavizante.

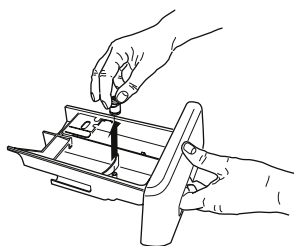

3. Limpie todas las partes con agua corriente, eliminando todos los restos de detergente y de suavizante.

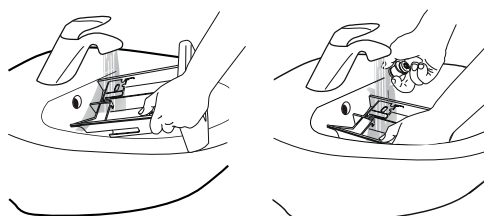

4. Limpie las diferentes partes con un trapo y seque con un paño suave.

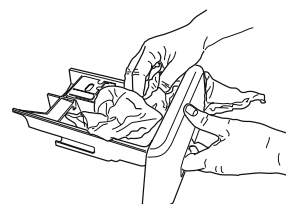

5. Vuelva a montar el dispensador de detergente y vuelva a introducirlo en el compartimento para el detergente.

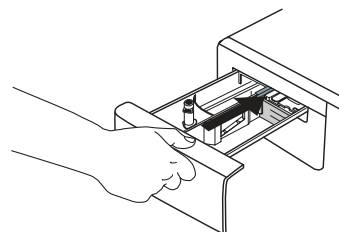

LIMPIEZA DEL FILTRO / DRENAJE DEL AGUA RESIDUAL

Apague y desconecte la lavadora antes de limpiar el filtro de agua o de vaciar el agua residual. Si utiliza un programa de agua caliente, espere a que el agua se haya enfriado antes de vaciar el agua. Limpie el filtro a menudo para evitar que el agua no se pueda vaciar después del lavado debido a la obstrucción del filtro.

Si no puede vaciarse el agua la pantalla indica que puede que el filtro de agua esté obstruido.

6. Retire el panel del zócalo : Con un destornillador, haga lo que se muestra en la figura siguiente.

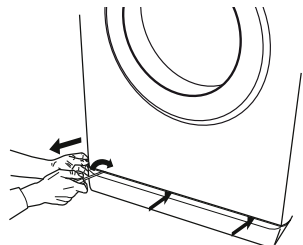

7. Recipiente para el agua del vaciado: Ponga un recipiente bajo y ancho debajo del filtro de agua para recoger el agua residual.

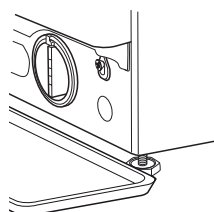

8. Drene el agua: Gire el filtro lentamente en el sentido contrario a las agujas del reloj hasta que haya salido toda el agua. Deje salir el agua sin retirar el filtro. Cuando el recipiente esté lleno, cierre el filtro de agua girándolo en el sentido de las agujas del reloj. Vacíe el recipiente. Repita el procedimiento hasta que haya salido toda el agua.

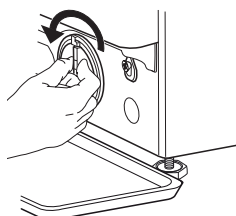

9. Retire el filtro: Ponga un paño de algodón debajo del filtro de agua para absorber la pequeña cantidad de agua que quede. Retire el filtro de agua girándolo en el sentido de las agujas del reloj.

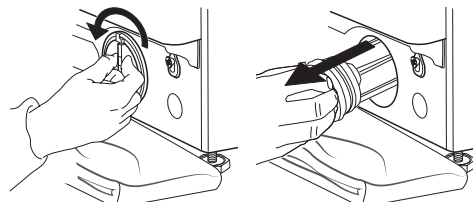

10. Limpie el filtro de agua: retire los residuos del filtro y lávelo con agua corriente.

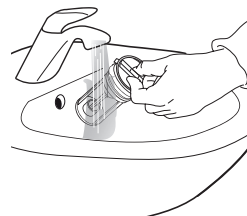



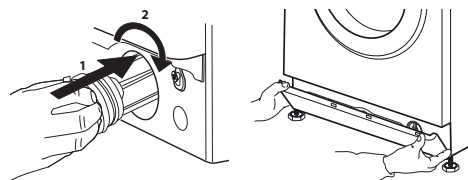

11. Inserte el filtro de agua y vuelva a instalar el zócalo: Vuelva a insertar el filtro de agua girándolo en el sentido de las agujas del reloj. Asegúrese de que lo ha girado todo lo posible el agarre del filtro debe estar en posición vertical. Para probar la estanqueidad del filtro de agua, puede verter alrededor de un litro de agua en el dispensador de detergente. Y reinstalar el zócalo a continuación.



RESOLUCIÓN DE PROBLEMAS

Su lavadora tiene diversas funciones de seguridad y retroalimentación automáticas. Permite detectar e indicar los fallos y el mantenimiento necesario.

Estos errores suelen ser tan fáciles de solucionar que se pueden resolver en unos minutos.

Anomalías:	Causas posibles/Solución:
La lavadora no se enciende.	<ul style="list-style-type: none"> El enchufe no está insertado en la toma de corriente, o no se ha insertado lo suficiente como para hacer contacto. Se ha interrumpido el suministro eléctrico. La puerta no está bien cerrada.
El ciclo de lavado no se inicia.	<ul style="list-style-type: none"> No ha pulsado el botón de ON/OFF . No ha pulsado el botón de «Inicio/Pausa» . La llave del agua no está abierta. Ha programado un «Inicio diferido» .
La lavadora no se llena de agua (la pantalla muestra el mensaje «h2o»). Se oye un pitido cada 5 segundos.	<ul style="list-style-type: none"> La manguera no está conectada al grifo. La manguera está doblada. La llave del agua no está abierta. El suministro de agua se ha interrumpido. No hay suficiente presión.
La lavadora carga y evacua agua continuamente.	<ul style="list-style-type: none"> No ha pulsado el botón de «Inicio/Pausa» . El tubo de desagüe no se ha instalado a 65-100 cm del suelo. El extremo del tubo de desagüe está sumergido en agua. El conector del desagüe de la pared no tiene una salida de aire. Si el problema persiste después de estas comprobaciones, cierre el grifo, desconecte la lavadora y llame al Servicio Postventa. Si la vivienda está situada en uno de los pisos superiores de un edificio, se puede producir un efecto sifón, que haga que la lavadora cargue y evacue el agua continuamente. Se venden válvulas antisifón especiales para evitar este tipo de problemas.
La lavadora no desagua o no centrifuga.	<ul style="list-style-type: none"> El programa no incluye la función de vaciado: con algunos programas se tiene que activar manualmente. El tubo de desagüe está doblado. La tubería de desagüe está obstruida.
La lavadora vibra excesivamente durante el ciclo de centrifugado.	<ul style="list-style-type: none"> En el momento de la instalación, el tambor no se ha desbloqueado correctamente. La lavadora no está nivelada. La lavadora está embutida entre el mueble y la pared.
La lavadora tiene una fuga de agua.	<ul style="list-style-type: none"> La manguera de entrada de agua no se ha ajustado correctamente. El dispensador de detergente está obstruido. El tubo de desagüe no se ha ajustado correctamente.
La lavadora está bloqueada y la pantalla parpadea indicando un código de error (p. ej. F-01, F-..).	<ul style="list-style-type: none"> Apague la máquina, desconecte el enchufe de la toma de corriente y espere alrededor de 1 minuto antes de volver a encenderla. Si el problema continúa, llame al Servicio Postventa.
Se forma demasiada espuma.	<ul style="list-style-type: none"> El detergente no es compatible con la lavadora (debe indicar la frase «para lavadora», «para lavado a mano y en lavadora» o similar). La dosis era excesiva.
La puerta está bloqueada, con o sin indicación de error, y el programa no funciona.	<ul style="list-style-type: none"> La puerta se bloquea en caso de corte de electricidad. El programa seguirá automáticamente en cuanto la red vuelva a estar disponible. La lavadora está parada. El programa seguirá automáticamente en cuanto desaparezca el motivo de la parada.

TRANSPORTE Y MANIPULACIÓN

No levante nunca la lavadora sujetándola por la encimera.

1. Saque el enchufe y cierre el grifo del agua.
2. Asegúrese de que la puerta y el dispensador de detergente estén bien cerrados.
3. Desconecte la manguera de entrada del grifo y retire la manguera de drenaje del punto de drenaje. Retire los restos de agua de las mangueras y colóquelas de forma que no se estropeen durante el transporte.
4. Vuelva a colocar los tornillos de transporte. Siga las instrucciones para retirar los tornillos de transporte de la «Guía de instalación» en el orden inverso.

Importante: No transporte la lavadora sin haberle puesto los tornillos de transporte.

SERVICIO POSTVENTA

ANTES DE LLAMAR AL SERVICIO POSTVENTA

1. Intente resolver el problema consultando las recomendaciones que se ofrecen en la **RESOLUCIÓN DE PROBLEMAS**
2. Apague el aparato y vuelva a encenderlo para comprobar si se ha solucionado el problema.

SI EL FALLO PERSISTE DESPUÉS DE ESTAS COMPROBACIONES, PÓNGASE EN CONTACTO CON EL SERVICIO POSTVENTA MÁS PRÓXIMO

Para recibir asistencia, llame al número que aparece en la garantía o siga las instrucciones del sitio web

www.whirlpool.eu

Cuando se ponga en contacto con nuestro Servicio postventa, indique lo siguiente:

- una breve descripción del problema;
- el tipo y el modelo exacto del aparato;

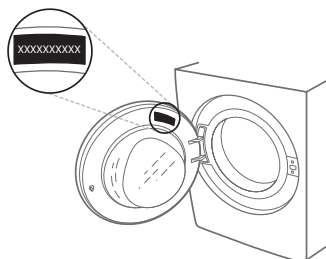

- el número de servicio (el número que se indica tras la palabra «Service» en la placa de características) .

SERVICE 0000 000 00000



- su dirección completa;
- su número de teléfono.

Si fuera necesaria alguna reparación, póngase en contacto con un Centro Postventa autorizado (que garantiza el uso de piezas de recambio originales y una reparación correcta).

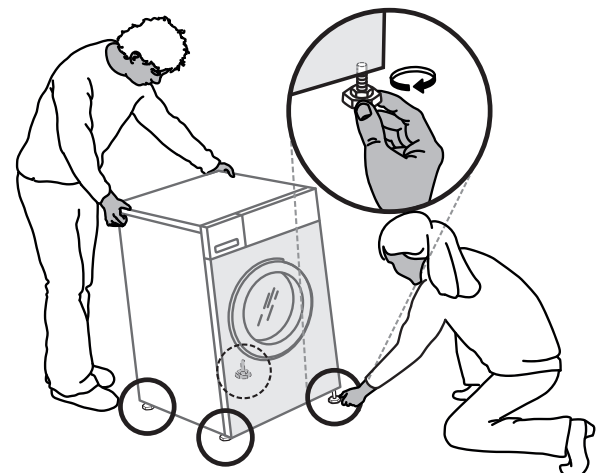
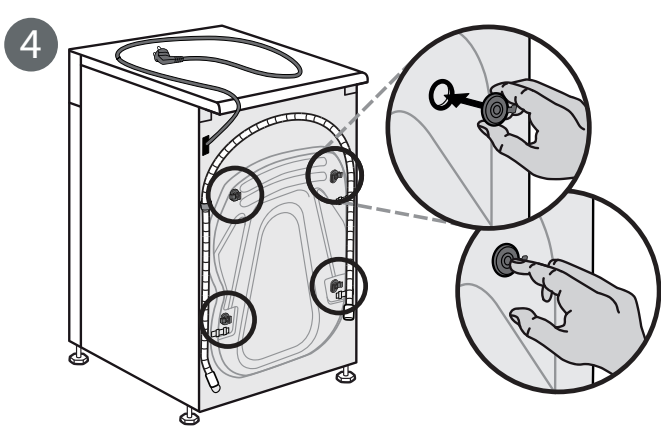
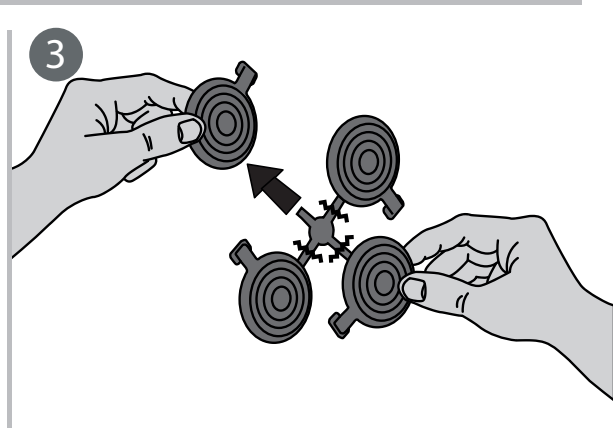
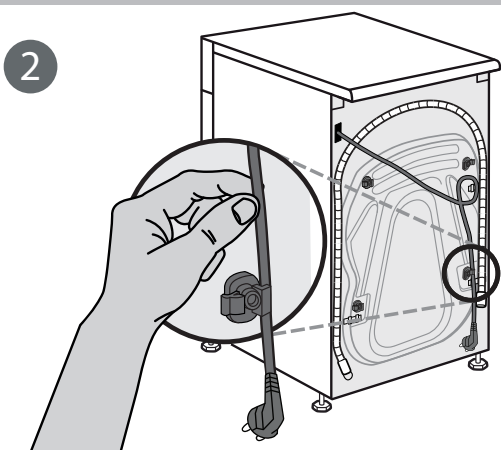
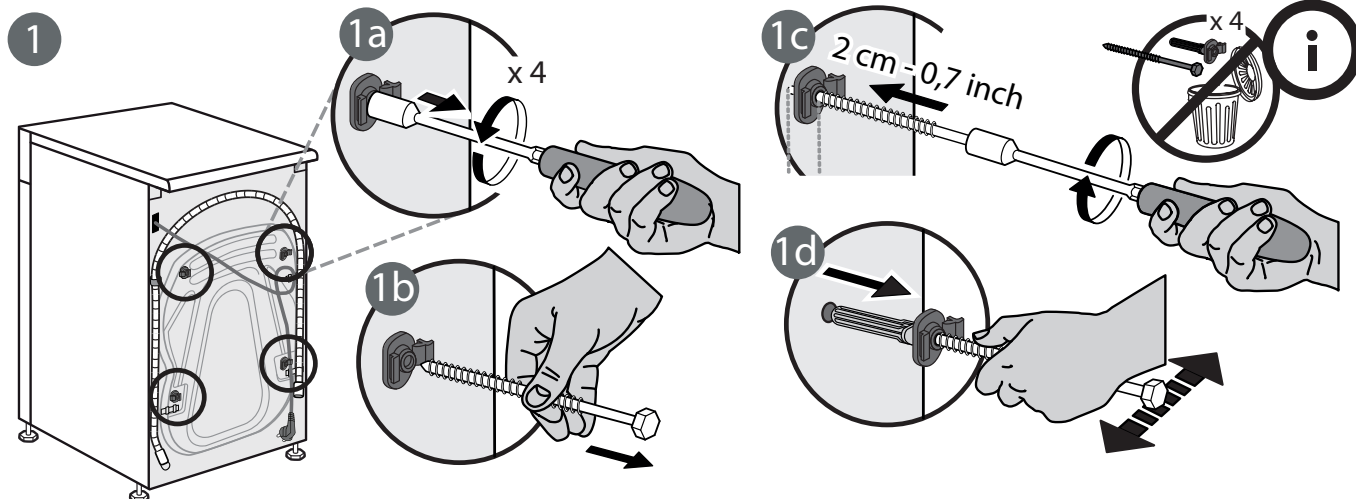
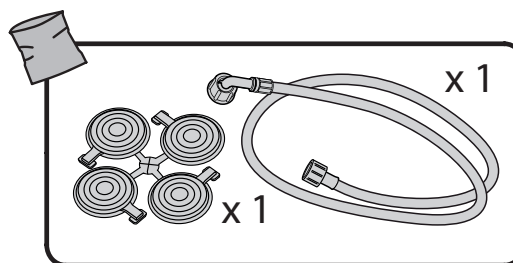
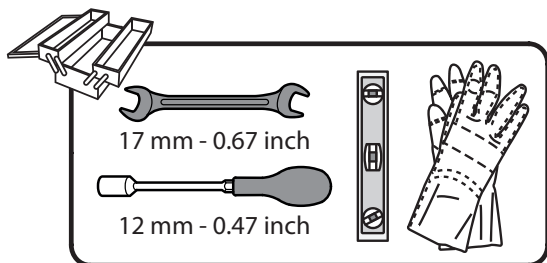

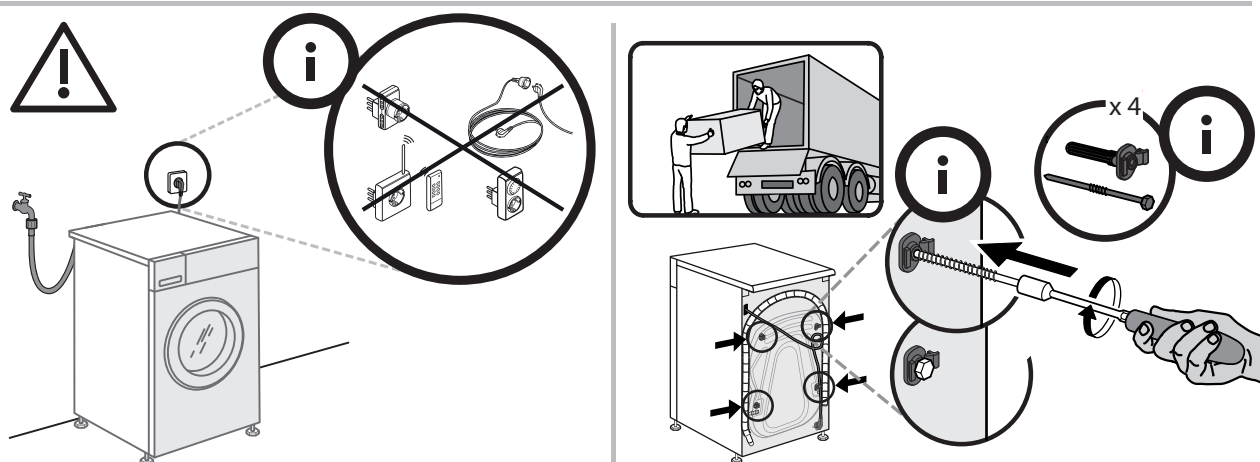
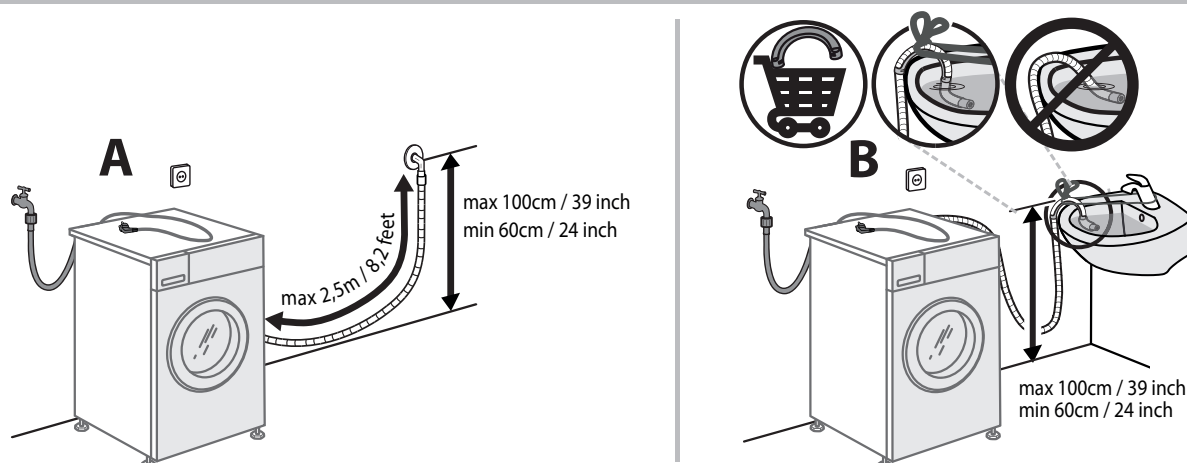
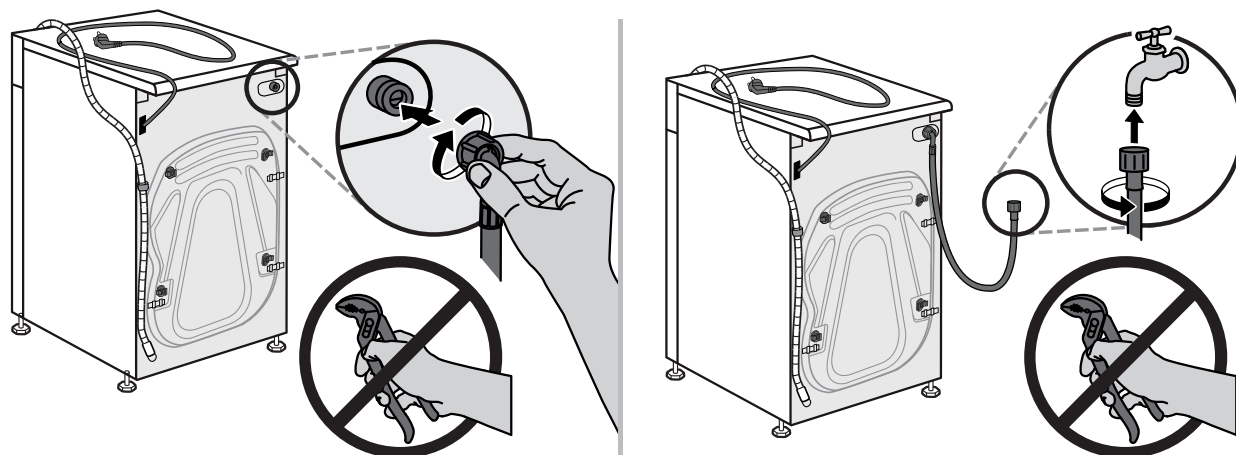
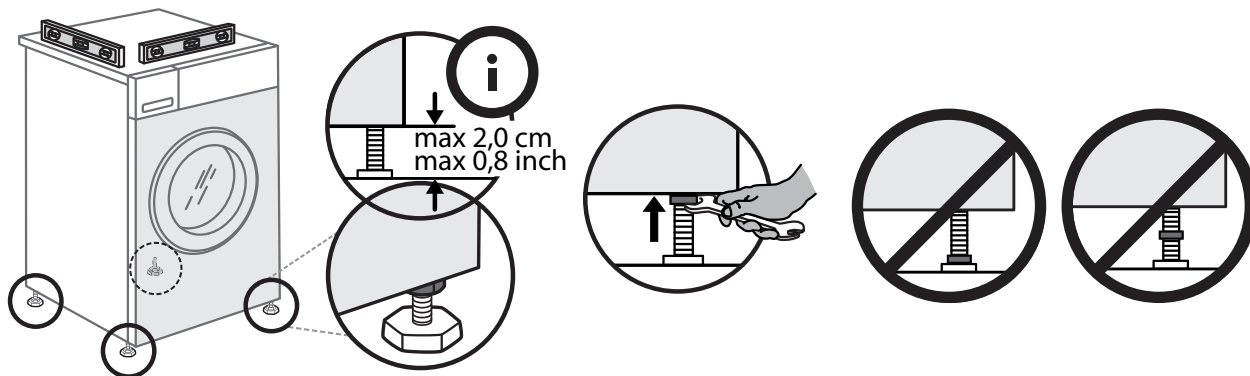

859243010010ES