

# DAGLIG INFORMATIONSBOK



**TACK FÖR ATT DU HAR KÖPT EN PRODUKT FRÅN WHIRLPOOL.**

För att få fullständig assistans, registrera din maskin på [www.whirlpool.eu/register](http://www.whirlpool.eu/register)



Du kan ladda ned Säkerhetsinstruktioner och handboken Användning och skötsel genom att besöka vår webbsida [docs.whirlpool.eu](http://docs.whirlpool.eu) och följa instruktionerna på baksidan av detta häfte.

**Innan apparaten används, läs noga igenom Hälsa och Säkerhet.**

## BESKRIVNING AV PRODUKTEN

### MASKIN

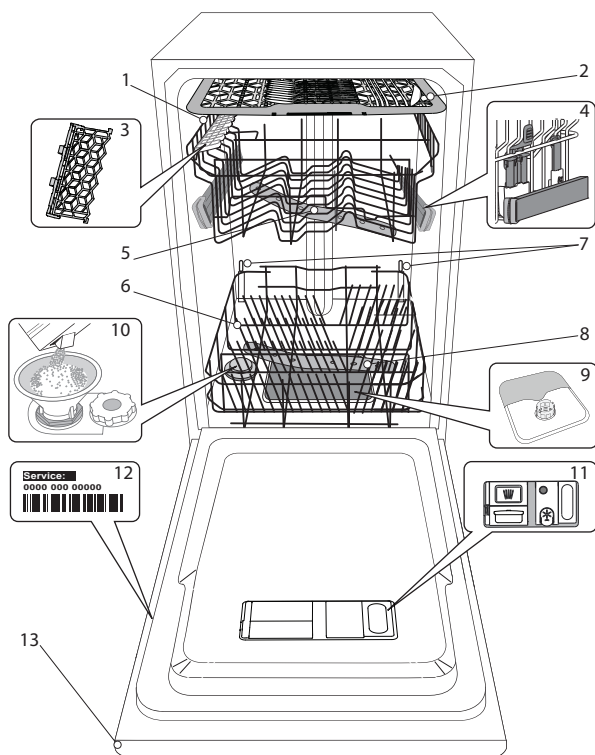

1. Överkorg
2. Bestickkorg
3. Hopfällbara koppställ
4. Överkorgens höjdjustering
5. Övre spolarm
6. Underkorg
7. Mellanrum
8. Nedre spolarm
9. Filterenhet
10. Saltbehållare
11. Disk- och sköljmedelsbehållare
12. Typskylt
13. Kontrollpanel

### KONTROLLPANEL

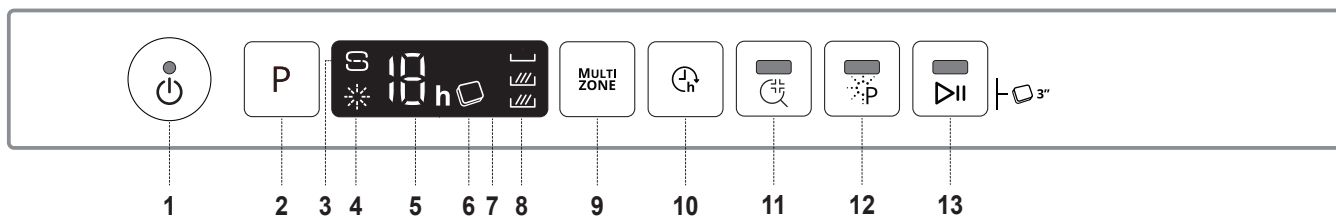

1. Knapp På-Av / Återställ med kontrollampa
2. Programknapp
3. Kontrollampa för saltnivå
4. Kontrollampa för sköljmedelsnivå
5. Programnummer och fördröjningstidindikator
6. Kontrollampa för tablett (Tab)
7. Display
8. Kontrollampa för Multizone
9. Knapp Multizone
10. Knapp för fördröjd start
11. Knapp Steri Skölj med kontrollampa
12. Knapp Power Clean® med kontrollampa
13. Knapp för Start/Paus med kontrollampa / Tablett (Tab)

# FÖRSTA ANVÄNDNING

## SALT, SKÖLJMEDEL OCH DISKMEDEL

### RÅD FÖR FÖRSTA ANVÄNDNING

Efter installationen ska man ta bort stoppen från korgarna och de elastiska fästelementen från överkorgen.

### PÅFYLLNING AV SALTBEHÅLLAREN

Användning av salt förhindrar KALKBELÄGGNING på disken och på maskinens funktionella komponenter.

- Det är viktigt att saltbehållaren aldrig är tom
- Det är viktigt att ställa in vattenhårdheten.

Saltbehållaren finns längst ned på diskmaskinen (se *Produktbeskrivning*) och den ska fyllas när **kontrollampen för SALTIVÅ**  på kontrollpanelen är tänd.

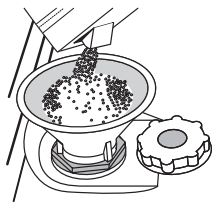

1. Avlägsna underkorgen och skruva loss behållarens lock (moturs).
2. Gör detta endast den första gången: fyll saltbehållaren med vatten.
3. Sätt tratten på plats (se bild) och fyll saltbehållaren ända upp till kanten (cirka 1 kg); det är inte ovanligt att lite vatten rinner över.
4. Ta bort tratten och torka bort eventuella saltrester från öppningen.

Kontrollera att locket är ordentligt fastskruvat, så att inget diskmedel kan tränga in i behållaren under diskprogrammet (detta kan skada vattenavhårdaren så att den inte kan repareras).

**Närhelst du behöver lägga till salt är det obligatoriskt att slutföra proceduren före diskcykeln startar.**

### INSTÄLLNING AV VATTENHÅRDHET

För att vattenavhårdaren ska kunna fungera perfekt är det nödvändigt att vattenhårdhetsinställningen grundar sig på den verkliga vattenhårdheten hemma hos dig. Denna information kan du få från din lokala vattenleverantör.

Fabriksinställningen är för medelhårt vatten (3).

- Slå på maskinen genom att trycka på knappen **PÅ/AV**.
- Slå av maskinen genom att trycka på knappen **PÅ/AV**.
- Håll knappen **P** intryckt i 5 sekunder, tills du hör ett pip ljud.
- Slå på maskinen genom att trycka på knappen **PÅ/AV**.
- Den aktuella nivåsisffran och saltlampan blinkar båda.
- Tryck på knappen **P** för att välja önskad hårdhetsnivå (se *VATTENHÅRDHETSTABELL*).

Vattenhårdhetstabell			
Nivå		°dH Grader, tyska	°fH Grader, franska
1	Mjukt	0 - 6	0 - 10
2	Normal	7 - 11	11 - 20
3	Normalt	12 - 17	21 - 30
4	Hårt	18 - 34	31 - 60
5	Mycket hårt	35 - 50	61 - 90

- Slå av maskinen genom att trycka på knappen **PÅ/AV**.

Inställningen är klar!

Så fort detta moment utförts ska man köra ett program med tom maskin.

**Använd endast salt som utvecklats speciellt för diskmaskiner.**

Efter att saltet hällts i maskinen släcks kontrollampen för SALTIVÅ.

**Om saltbehållaren inte är fylld kan resultatet bli att vattenavhårdaren och värmelementet skadas.**

### PÅFYLLNING AV SKÖLJMEDELSBEHÅLLARE

Sköljmedel underlättar TORKNING av disken. Sköljmedelsbehållaren **A** ska fyllas på när **kontrollampen för SKÖLJMEDELSNIVÅ**  tänds på kontrollpanelen.

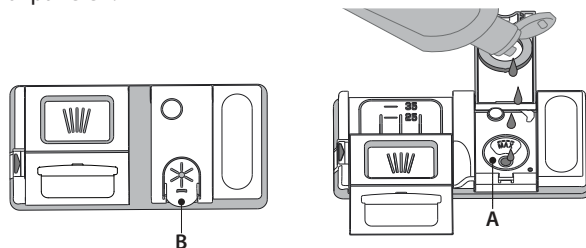

1. Öppna behållaren **B** genom att trycka och dra upp fliken på locket.
2. Häll försiktigt i sköljmedel tills det når referensmärket max (110 ml) på påfyllningsöppningen - undvik spill. Om detta skulle hända ska man omedelbart torka upp spillet med en torr trasa
3. Tryck locket nedåt tills du hör ett låsande klickljud.

**Häll ALDRIG sköljmedel direkt i maskinbotten.**

### JUSTERING AV SKÖLJMEDELSDOSERINGEN

Om du inte är helt tillfreds med torkresultatet kan du justera den använda sköljmedelsmängden.

- Sätt på diskmaskinen med knappen **PÅ/AV**.
- Stäng av den med knappen **PÅ/AV**.
- Tryck på knappen **P** tre gånger - ett pip ljud avges.
- Sätt på den med knappen **PÅ/AV**.
- Den aktuella nivåsisffran och sköljmedelslampan blinkar.
- Tryck på knappen **P** för att välja sköljmedelsmängden som ska tillföras.
- Stäng av den med knappen **PÅ/AV**.

Inställningen är klar!

Om sköljmedelsnivån är inställd på NOLL (ECO), tillförs inget sköljmedel. Kontrollampen för LÅG SKÖLJMEDELSNIVÅ kommer inte att tändas om sköljmedlet tar slut.

Högst 5 olika nivåer kan ställas in med denna diskmaskinsmodell.

Fabriksinställningarna är specifika för varje modell. Följ instruktionerna ovan för att se vilka som gäller för din diskmaskin.

- Om du ser blåaktiga streck på tallrikarna, ställ in ett lågt nummer (1-2).
- Om det finns vattendroppar eller kalkmärken på disken, ställ in ett högt nummer (3-4).

### PÅFYLLNING AV DISKMEDELSBEHÅLLAREN

**Använd öppningsdonet A för att öppna diskmedelsbehållaren.**

**Häll diskmedlet i behållaren B, som ska vara torr. Häll fördiskens diskmedel direkt i maskinbotten.**

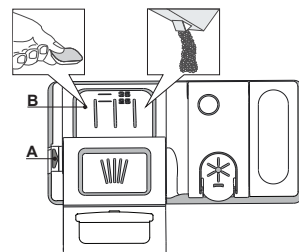

























1. Se den ovanstående informationen när det gäller rätt mängd vid dosering av diskmedel. I diskmedelsfacket **B** finns det markeringar som underlättar doseringen.
2. Avlägsna diskmedelsrester från behållarens kanter och stäng locket med ett klick.
3. Stäng diskmedelsbehållarens lock genom att trycka på det tills spärren är ordentligt låst.

Diskmedelsbehållaren öppnas automatiskt i rätt moment baserat på programmet.

Om allt-i-ett diskmedel används, rekommenderar vi att man använder knappen **TABLETT**, för den ställer in programmet så att man alltid uppnår bästa disk- och torkresultat.

# PROGRAMTABELL

Program	Torkningsfas	Tillgängliga alternativ *)	Diskmedelsbehållare		Diskcykel-tid (tim:min)**)	Vatten-förbrukning (l/cykel)	Energi-förbrukning (kWh/cykel)
			Botten	B			
1. Eko	Eco 50°	✓ MULTI ZONE    	✓	✓	4:00	9.0	0.74
2. 6th Sense®	 50-60°	✓ MULTI ZONE    	✓	✓	1:20 - 3:00	7.0 - 14.0	0.70 - 1.10
3. Intensiv	 65°	✓ MULTI ZONE    	-	✓	2:40	17.0	1.30
4. Kristall	 45°	✓ MULTI ZONE  	-	✓	1:40	12.0	1.00
5. Snabb 30'	 50°	- MULTI ZONE   	-	✓	0:30	9.0	0.50
6. Fördisk	 -	- MULTI ZONE 	-	-	0:10	4.5	0.01
7. Självrengöring	 65°	- 	-	✓	0:50	9.5	0.70

EKO-programmets data har mätts i laboratorium enligt Europeisk Standard EN 50242. Notering för provlaboratorium: För information om villkoren för jämförelse provningen EN, skriv till e-postadress: [dw\\_test\\_support@whirlpool.com](mailto:dw_test_support@whirlpool.com)

Disken behöver inte förbehandlas för något av programmen.

\*) Inte alla alternativ kan användas samtidigt.

\*\*) Programtiden som visas på displayen eller i häftet är en värdering baserad på standardförhållanden. Den verkliga tiden kan variera beroende på många faktorer så som temperatur och tryck på inloppsvatten, rumstemperatur, diskmedelsmängd, mängd och typ av disk, diskens jämvikt, ytterligare valda alternativ och sensorkalibrering. Sensorkalibreringen kan öka diskmaskinens programtid upp till 20 min.

Förbrukning i standby: Förbrukning i påslaget läge: 5 W / förbrukning i avstängt läge: 0,5 W

## PROGRAMBESKRIVNING

### Instruktioner för programval.

#### 1 EKO

Normalt smutsig disk. Standardprogram och det mest effektiva i fråga om vatten- och energiförbrukning.

#### 2 6th SENSE®

För normalsmutsig disk med intorkade matrester. Funktionen känner av nedsmutsningsgraden och anpassar programmet på motsvarande sätt. När sensorn känner av nedsmutsningsgraden visas en animation i displayen och programtiden uppdateras.

#### 3 INTENSIV

Rekommenderat program för mycket smutsig disk, särskilt lämpligt för stekpannor och kastruller (får ej användas för ömtåliga föremål).

#### 4 KRISTALL

Program för ömtåliga föremål som är känsligare för höga temperaturer, t.ex. glas och koppar.

#### 5 SNABB 30'

Program för lätt smutsad disk utan torkade matrester.

#### 6 FÖRDISK

Porslin som ska diskas vid senare tillfälle. Inget diskmedel ska användas med detta program.

#### 7 SJÄLVRENGÖRING

Program som ska användas för att utföra underhåll på diskmaskinen. Det rengör apparatens insida med varmt vatten.

#### Anmärkningar:

Observera att snabbprogram är effektivast för lätt smutsad disk.

**För att minska förbrukningen ytterligare ska man endast använda diskmaskinen när den är full.**

# TILLVAL OCH FUNKTIONER

TILLVAL kan väljas direkt genom att trycka på motsvarande knapp (se *KONTROLLPANEL*).

**Om ett tillval inte är förenligt med det valda programmet se *PROGRAMTABELL* blinkar motsvarande lysdiod snabbt 3 gånger och ett pipljud avges. Tillvalet aktiveras inte.**

## MULTI MULTIZONE

**ZONE** Om det inte finns mycket disk som ska diskas kan man köra en halvtomt program för att spara vatten, ström och diskmedel. Välj ett program och tryck sedan på knappen MULTIZONE: symbolen för den valda korgen visas på displayen. Maskinen är standardinställd på att diska i alla korgar. Tryck på knappen flera gånger om du bara vill att innehållet i ena korgen ska diskas:



visas på displayen (bara underkorgen)



visas på displayen (bara överkorgen)



visas på displayen (bara bestickkorgen)



visas på displayen (tillvalet är AV och apparaten diskas innehållet i alla korgar).

**Kom ihåg att bara använda antingen över- eller underkorgen och att minska diskmedelmängden i proportion.**



## POWER CLEAN®

Vattenstrålar med extra högt tryck gör att diskningen blir intensivare i ett särskilt område i underkorgen. Detta tillval rekommenderas för disk av kastruller och grytor. Tryck på denna knapp för att aktivera POWER CLEAN® (kontrolllampan tänds).



## TABLETT (Tab)

Denna inställning gör att du kan optimera programmets prestanda baserat på typen av diskmedel som används.

Tryck på knappen START/PAUS (kontrolllampan tänds och motsvarande symbol tänds) om du använder kombidiskmedel i tablettform (sköljmedel, salt och diskmedel i 1 dos).

**Vid användning av diskmedel i pulver eller flytande form ska detta tillval stängas av.**



## LAMPANS FUNKTION

En lysdiod vars ljus är riktat på golvet anger att diskmaskinen är igång. En av följande funktionslägen kan väljas:

- Funktion avaktiverad.
- När programmet startar tänds ljuset i några sekunder, förblir släckt under pågående program och blinkar när programmet är klart.
- Ljuset förblir tänd under pågående program och blinkar när programmet är klart (standardfunktion).

Om en fördröjning har ställts in tänds ljuset antingen under de första sekunderna eller under hela nedräkningstiden, beroende på om funktion b) eller c) ställts in.

Ljuset släcks varje gång man öppnar luckan. För att välja önskat funktionsläge, slå på maskinen, håll knappen **P** intryckt tills en av de tre bokstäverna visas på displayen, tryck på knappen **P** tills du nått önskad bokstav (eller funktionsläge), håll knappen **P** intryckt för att bekräfta ditt val.



## FÖRDRÖJNING

Programmets start kan fördröjas i en tid från :1 till 12 timmar.

- Tryck på knappen FÖRDRÖJNING: motsvarande "h"-symbol visas på displayen. varje gång du trycker på knappen ökar tiden (1 h, 2 h, osv. upp till max 12 h) från start av det valda programmet.
- Välj program, tryck på start-/paus-knappen och stäng luckan inom 4 sekunder. Timern börjar nedräkningen.
- När tiden har gått släcks kontrollampan "h" och diskprogrammet startar.

För att justera fördröjningstiden och välja en kortare tidsperiod, tryck på knappen Fördröjning. För att radera den, tryck på knappen upprepade gånger tills kontrollampan för vald fördröjd start "h" släcks.

**Fördröjningsfunktionen kan inte ställas in när ett program redan har startat.**



## STERI SKÖLJ

Det här alternativet kan användas för att sanitetsskölja disken. Temperaturen på den sista sköljningen höjs och antibakteriellt diskmedel läggs till för det valda programmet.

Välj diskprogrammet och tryck på knappen Steri Skölj. Kontrollampan tänds. Avaktivera funktionen genom att trycka på samma knapp igen. Perfekt för att diska porslin och nappflaskor. Diskmaskinsluckan ska hållas stängd under hela programmet för att bakteriereducering ska kunna garanteras. Om luckan öppnas börjar kontrollampan att blinka.

**VARNING: Porslin och tallrikar kan vara extremt varma i slutet av programmet.**

# STÄLLA IN DISKEN

## BESTICKKORG

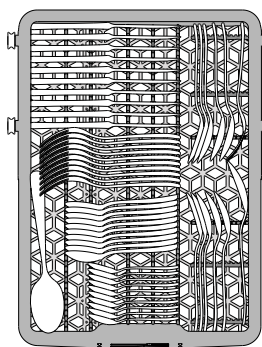

Den tredje korgen har utarbetats för bestick. Placera besticken som på bilden. Genom att placera besticken på avstånd från varandra är det lättare att plocka ur dem efteråt och ger bättre disk- och torkresultat.

**Knivar och andra redskap med vassa kanter ska placeras i bestickkorgen med spetsen vänd nedåt.**

## ÖVERKORG

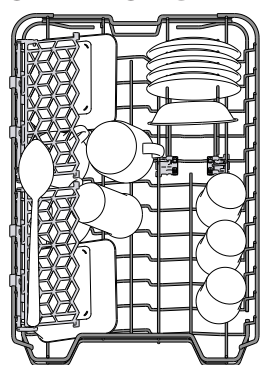

Placera ömtålig och lätt disk här: glas, koppar, tefat, låga salladsskålar.

Överkorgen är försedd med uppfällbara stöd som kan användas i lodrätt läge för placering av tefat/efterrättstallriker eller i det nedre läget för att ställa in skålar och matlådor.

(exempel på fyllning av överkorgen)

### JUSTERA HÖJDEN PÅ ÖVERKORGEN

Höjden på överkorgen kan justeras: i högt läge för att placera skrymmande föremål i underkorgen och i lågt läge för att utnyttja de fällbara koppställena och skapa större utrymme uppåt och undvika kontakt med diskgodset som placeras i underkorgen.

Överkorgen är försedd med en **Justeringsmekanism för överkorgen** (se bild). Lyft korgen utan att trycka på spakarna genom att ta tag i korgens sidor och släpp när korgen är stabil i sitt övre läge.

För att sätta tillbaka den i det nedre läget, tryck på spakarna (A) på korgens sidor och flytta korgen nedåt.

**Vi rekommenderar att du inte justerar höjden på korgen när den är full. Höj eller sänk ALDRIG korgen bara på ena sidan.**

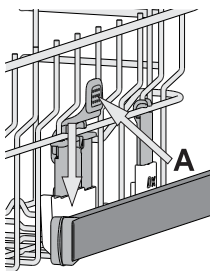

## FÄLLBARA KOPPSTÄLL MED JUSTERBART LÄGE

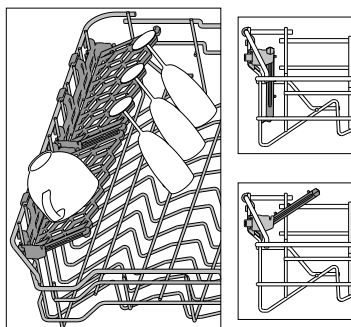

Sidokoppställningarna kan vikas in eller ut för att optimera placeringen av kärl i korgen. Vinglas kan placeras säkert i de vikbara koppställningarna genom att man för in glasens fot i de motsvarande springorna. Beroende på modell: - för att vika ut ställningarna måste de skjutas upp och roteras eller släppas upp från fästena och dras ner.

- för att vika in ställningarna måste de roteras och skjutas ner eller dras upp och knäppas fast i fästena.

## UNDERKORG

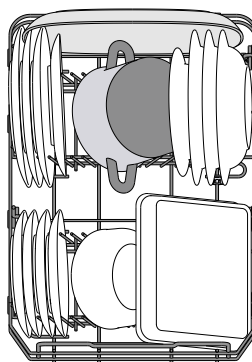

För grytor, lock, tallriker, salladsskålar, bestick o.s.v. Stora tallriker och lock placeras bäst på sidorna för att undvika kontakt med spolarmen.

Underkorgen är försedd med uppfällbara stöd som kan användas i lodrätt läge för placering av tallriker eller i vågrätt läge (nedsänkta) för att lättare ställa in grytor och salladsskålar.

(exempel på fyllning av underkorgen)

### POWER CLEAN® I UNDERKORGEN

Power Clean® använder sig av speciella vattenstrålar i den bakre delen av diskrummet för att diska smutsig disk mer intensivt.

Underkorgen har en **Utrymmeszon**, ett särskilt utdragbart stöd på korgens baksida som kan användas för att hålla stekjärn eller bakplåtar i upprätt läge så att de tar mindre plats.

När grytor/pannor placeras vända mot Power Clean®-enheten ska man aktivera **POWER CLEAN** på panelen.

Användning av Power Clean®:

1. Justera Power Clean®-området (G) genom att fälla ned det bakre tallriksstället för att få plats med kastruller.
2. Placera kastruller och stekpannor i Power Clean®-området med vertikal lutning. Kastrullerna måste lutats mot spolmunstyckena i Power Clean®-området.

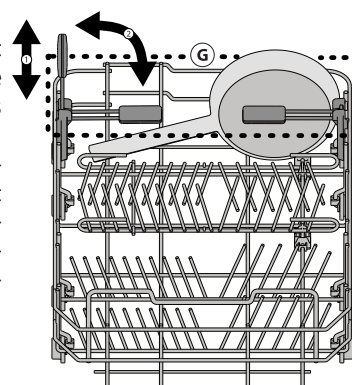
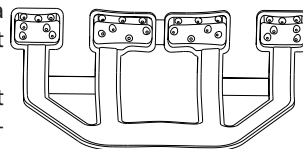



# DAGLIG ANVÄNDNING

## 1. KONTROLLERA ANSLUTNINGEN TILL VATTENLEDNINGEN

Kontrollera att diskmaskinen är ansluten till vattenledningen och att kranen är öppen.

## 2. SÄTT PÅ DISKMASKINEN

Öppna dörren och tryck på knappen **PÅ/AV**.

## 3. STÄLL IN DISKGODSET (se STÄLLA IN DISKEN).

## 4. PÅFYLNING AV DISKMEDELSBEHÅLLAREN

(se PROGRAMTABELL).

## 5. VÄLJ PROGRAM OCH STÄLL IN LÄMPLIG CYKEL

Välj det program som är mest lämpligt för typen av diskgodset och hur smutsigt det är (se PROGRAMBESKRIVNING) genom att trycka på knappen **P**.

Välj önskad tillval (se TILLVAL OCH FUNKTIONER).

## 6. START

Starta diskprogrammet med knappen **START/PAUS** (lampan lyser) och stäng luckan inom fyra sekunder. När programmet startas hörs ett pip. Ett larm ljuder om luckan inte stängs inom fyra sekunder. Om larmet ljuder öppnar du luckan, trycker på knappen **START/PAUS** och stänger sedan luckan igen inom fyra sekunder.

## 7. PROGRAMSLUT

Diskprogrammets slut anges av ett pipljud och av att diskprogrammets nummer blinkar på displayen. Öppna luckan och slå av maskinen genom att trycka på knappen **PÅ/AV**.

Vänta några minuter innan disken tas ut - för att undvika brännskador.

Töm korgarna och börja med underkorgen.

Maskinen slås automatiskt av när den har stått stilla under en längre tid för att minimera elförbrukningen.

Om porslinet bara är något smutsigt, eller om det har sköljts med vatten innan det ställdes in i diskmaskinen, kan mängden diskmedel minskas i proportion.

## ÄNDRA ETT PÅGÅENDE PROGRAM

Om du har valt fel program kan du ändra det, under förutsättning att det precis har börjat. Öppna luckan och håll knappen **PÅ/AV** intryckt tills maskinen slås av.

Sätt på maskinen igen med hjälp av knappen **PÅ/AV** och välj nytt diskprogram och eventuella önskade tillvalsfunktioner. Starta diskprogrammet med knappen **START/PAUS** och stäng luckan inom fyra sekunder.

## STÄLLA IN YTTERLIGARE DISK

Öppna luckan utan att stänga av maskinen (**START/PAUS**-lampan börjar blinka) (**varning för varm ånga!**) och ställ in disken i maskinen. Tryck på knappen **START/PAUS** och stäng luckan inom fyra sekunder för att fortsätta programmet från den punkt där det avbröts.

## OAVSIKTLIGA AVBROTT

Om luckan öppnas under diskprogrammet eller om strömmen bryts så stoppas programmet. Tryck på knappen **START/PAUS** och stäng luckan inom fyra sekunder för att fortsätta programmet från den punkt där det avbröts.

För mer information om funktionerna kan du beställa häftet

Användning och Skötsel eller ladda ned den på webben genom att följa instruktionerna på sista sidan.



# RÅD OCH TIPS

## TIPS

Innan korgarna fylls ska alla matrester avlägsnas från porslinet och glaset ska tömmas. **Du behöver inte skölja diskgodset före under rinnande vatten.**

Placera porslinet så att det hålls ordentligt på plats och inte välter. Placera behållare med öppningen nedåt och de konkava/konvexa delarna snett så att vattnet kan nå alla ytorna och flöda fritt.

**VARNING:** lock, handtag, serveringsfat och stekjärn hindrar inte spolarmarna från att rotera.

Placera eventuella mindre föremål i bestickkorgen.

Mycket smutsiga tallrikar och grytor ska placeras i underkorgen eftersom den spolas med vatten med större kraft, vilket ger bättre diskresultat.

När maskinen fyllts, kontrollera att spolarmarna kan rotera fritt.

## HYGIENDISK

För att undvika lukt och avlagringar som kan samlas i diskmaskinen ska man köra ett högttemperaturprogram minst en gång i månaden. Använd en tesked diskmedel och kör det utan disk för att rengöra din apparat.

## OLÄMPLIGT DISKGODS

- Diskgodset och bestick i trä.
- Ömtåliga dekorerade glas, konstantverk och antikt porslin. Dekorationerna på dessa är inte beständiga.
- Delar i syntetmaterial som inte kan motstå höga temperaturer.
- Diskgodset i koppar och tenn.
- Diskgodset som har fläckar av aska, vax, smörjmedel eller bläck.

Färg på glasdekorationer och delar av aluminium/silver kan förändras och blekas under diskning. Vissa typer av glas (t.ex. kristallföremål) kan även bli ogenomskinliga efter ett antal diskprogram.

## SKADOR PÅ GLAS OCH PORSLIN

- Använd endast glas och porslin som garanterat tål maskindisk av tillverkaren.
- Använd ett mildt diskmedel som passar för porslin
- Avlägsna glas och porslin från diskmaskinen så snart som diskprogrammet avslutats.

# RENGÖRING OCH UNDERHÅLL

## RENGÖRING AV FILTERENHETEN

Rengör filterenheten regelbundet så att filtren inte sätts igen och så att avloppsvattnet rinner ut som det ska.

Filterenheten består av tre filter som avlägsnar matrester från diskvattenet och sedan låter vattnet återcirkulera. För bästa diskresultat ska de hållas rena.

**Diskmaskinen får inte användas utan filter eller om filtret sitter löst.**

Efter flera diskningar, kontrollera filterenheten och rengör den noga vid behov under rinnande vatten med en icke-metallisk borste samt följ instruktionerna nedan:

1. Vrid det runda filtret **A** moturs och dra ut det (Fig 1).
2. Avlägsna det skålformade filtret **B** genom att trycka lätt på sidoflänkarna (Fig 2).
3. Skjut ut det rostfria platta filtret **C** (Fig 3).
4. Kontrollera fällan och ta bort eventuella matrester. **TA ALDRIG BORT** diskprogrammets pumpskydd (svart del) (Fig 4).

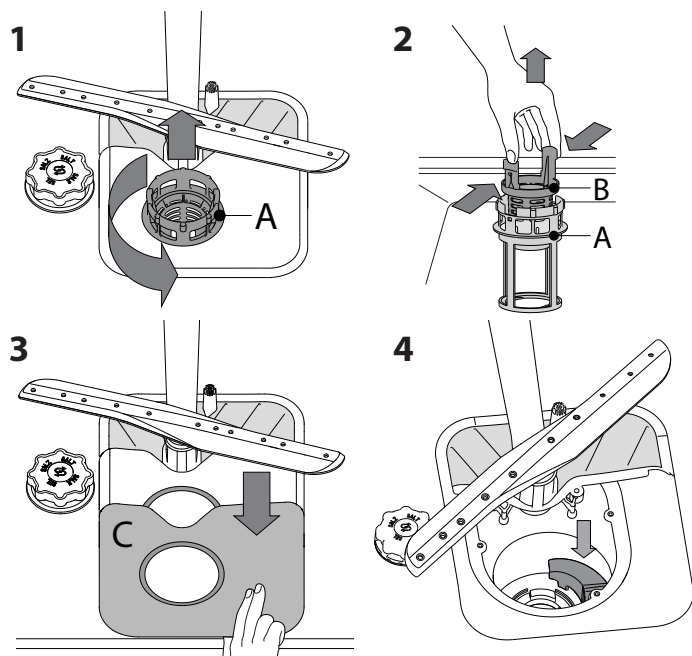

Efter rengöring av filtren, montera tillbaka filterenheten på plats på rätt sätt detta är nödvändigt för att man ska kunna bibehålla diskmaskinens effektivitet.

## RENGÖRING AV SPOLARMARNA

I vissa fall kan matrester fastna på spolarmarna och blockera hålen som vattnet spolas ut genom. Det rekommenderas därför att man kontrollerar spolarmarna lite då och då och rengör dem med en liten icke-metallisk borste.

För att ta loss den övre spolarmen, vrid läsringen i plast moturs. Den övre spolarmen ska sättas tillbaka så att sidan med flest hål är vänd uppåt.

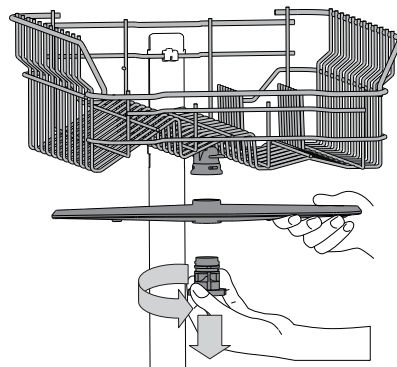

Den nedre spolarmen kan tas bort genom att dra den uppåt.

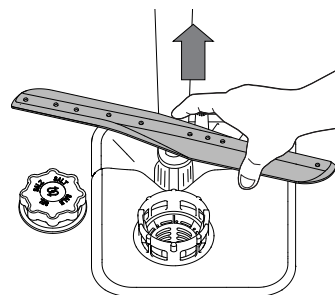

## RENGÖRING AV TILLOPPSSLANGEN

Om vattenslangarna är nya, eller om de använts under en längre tid, låt vattnet rinna för att försäkra dig om att det är rent och fritt från föroreningar innan nödvändiga kopplingar utförs. Om denna försiktighetsåtgärd inte vidtas kan vatteninloppet blockeras och diskmaskinen skadas.

# FELSÖKNING

Din diskmaskin fungerar inte som den ska.

Innan du kontaktar kundtjänst, kontrollera om problemet kan lösas genom att gå igenom följande lista.

PROBLEM	MÖJLIGA ORSAKER	ÅTGÄRDER
Diskmaskinen startar inte eller svarar inte på knapptryck.	Maskinen har inte anslutits till elnätet på rätt sätt.	För in kontakten i uttaget.
	Strömavbrott.	Diskmaskinen startar automatiskt när strömmen kommer tillbaka.
	Diskmaskinsluckan är inte stängd.	Tryck hårt på luckan tills du hör ett "klick".
	Den svarar inte på knapptryck.	Slå av maskinen genom att trycka på knappen PÅ/AV, slå sedan på den efter cirka en minut och ställ på nytt in programmet.
Diskmaskinen töms inte.	Diskprogrammet är ännu inte avslutat.	Vänta till diskprogrammet är klart.
	Tömningsslangen är böjd.	Kontrollera att tömningsslangen inte är böjd (se <i>Installation</i> ).
	Diskhons avloppsrör är blockerat.	Rengör diskhons avloppsrör.
	Filtret är igensatt av matrester	Rengör filtret (se <i>RENGÖRING AV FILTERENHET</i> ).
Diskmaskinen bullrar för mycket.	Tallrikarna skramlar mot varandra.	Placera porslinet rätt (se <i>STÄLLA IN DISKEN</i> ).
	En överdriven mängd skum har producerats.	Diskmedlet har inte doserats rätt, eller är inte lämpligt för användning i diskmaskin (se <i>PÅFYLLNING AV DISKMEDELSBEHÅLLAREN</i> ). Återställ den pågående cykeln genom att stänga av diskmaskinen och sedan slå på den igen. Välj sedan ett nytt program, tryck på START och stäng luckan. Tillsätt inget ytterligare diskmedel.
Disken blir inte ren.	Porslinet har inte placerats rätt.	Placera porslinet rätt (se <i>STÄLLA IN DISKEN</i> ).
	Spolarmarna kan inte rotera fritt, de hindras av disken.	Placera porslinet rätt (se <i>STÄLLA IN DISKEN</i> ).
	Diskprogrammet är för mildt.	Välj ett lämpligt diskprogram (se <i>PROGRAMTABELL</i> ).
	En överdriven mängd skum har producerats.	Diskmedlet har inte doserats rätt, eller är inte lämpligt för användning i diskmaskin (se <i>PÅFYLLNING AV DISKMEDELSBEHÅLLAREN</i> ).
	Sköljmedelsbehållarens lock är inte ordentligt stängt.	Kontrollera att locket till sköljmedelsbehållaren är stängt.
	Filtret är smutsigt eller igensatt.	Rengör filterenheten (se <i>SKÖTSEL OCH UNDERHÅLL</i> ).
	Det finns inget salt.	Fyll saltbehållaren (se <i>PÅFYLLNING AV SALTBEHÅLLAREN</i> ).

## UNDERHÅLL OCH FELSÖKNING

För mer information, underhållsåtgärderna och felsökning, se häftet

### **Användning och Skötsel.**

Du kan skaffa en kopia av häftet **Användning och Skötsel** genom:

- Kundtjänst: för telefonnumret, se garantihäftet.
- Nedladdning från webbsida: [docs.whirlpool.eu](https://docs.whirlpool.eu)
- QR-koden



## KONTAKTA KUNDTJÄNST

När du kontaktar kundtjänst ska du meddela de koder som visas på märkplåten som sitter invändigt till vänster eller höger på diskmaskinens lucka. Telefonnummer finns i garantihäftet eller på hemsida: [www.whirlpool.eu](https://www.whirlpool.eu)

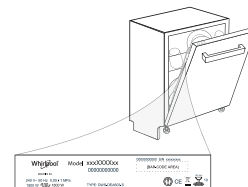

## TEKNISKT DATABLAD

Tekniska data med information om energiförbrukning kan laddas ner från hemsida [docs.whirlpool.eu](https://docs.whirlpool.eu)

**400011413027**

11/2019 ks - Xerox Fabriano

