

**DANK U WEL VOOR UW AANKOOP VAN EEN WHIRLPOOL PRODUCT**

Voor verdere assistentie kunt u het apparaat registreren op [www.whirlpool.eu/register](http://www.whirlpool.eu/register)



**Lees de instructies aandachtig voordat u het apparaat gebruikt.**

Voordat u de wasmachine in gebruik neemt, moeten de transportschroeven verwijderd worden. Kijk voor meer gedetailleerde instructies over het verwijderen ervan in de Installatiegids.

**BEDIENINGSPANEEL**

- 1 "ON/OFF"-toets
- 2 Keuze programma
- 3 "Start/Pauze"-toets
- 4 "Centrifuge"-toets
- 5 "Intensief spoelen"-toets
- 6 "Clean+"-toets
- 7 "Startvertrager"-toets
- 8 "FreshCare+"-toets / "Toetsblokkering"-toets
- 9 "Temperatuur"-toets

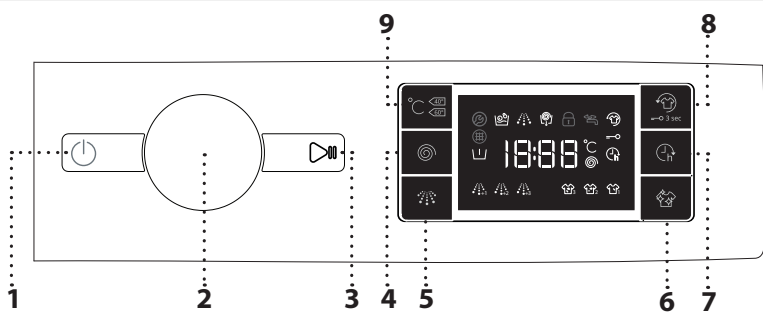

**DISPLAYINDICATORS**

Voorwas geactiveerd  
Deur vergrendeld

FreshCare+ geactiveerd  
Startvertrager geactiveerd  
Toetsblokkering geactiveerd  
Wasfase  
Geeft de wasfase van de cyclus aan  
Storing Bel Service  
Verwijst naar het deel over de Problemen en oplossingen  
Storing Verstopte waterfilter  
Het water kan niet afgevoerd worden; waterfilter is mogelijk geblokkeerd  
Storing: Geen water  
Geen of onvoldoende watertoevoer.  
Bij een storing, raadpleeg het deel "PROBLEMEN EN OPLOSSINGEN" van deze gids

**PROGRAMMATABEL**

Max belading 7 Kg Stroomverbruik in uitgeschakelde modus is 0,5 W / in ingeschakelde modus 8,0 W.						Wasmiddelen en additieven			Aanbevolen wasmiddel		Rest- vocht % *	Energieverbruik [kWh]	Totaal water It
Programma	Temperaturen		Max. centrifugeer- snelheid (rpm)	Max. belading (kg)	Duur (Minuten)	Voorwas	Hoofdwasmiddel	Wasverzachter	Poeder	Vloeibaar			
	Default	Range				I	II	☼					
<b>Gemengde was</b>	40°C	☼ - 40°C	1000	3,5	***	-	●	○	-	✓	-	-	-
<b>Witte was</b>	60°C	☼ - 90°C	1400	7	***	● (90°)	●	○	✓	✓	-	-	-
<b>Katoen</b>	40°C	☼ - 60°C	1400	7	220	-	●	○	✓	✓	53	0,97	75
<b>Eco Katoen</b>	60°C	60°C	1400	7	270	-	●	○	✓	✓	53	0,82	52,5
		40°C	1400	7	220	-	●	○	✓	✓	53	0,97	75
<b>Sport</b>	40°C	☼ - 40°C	600	3,5	***	-	●	○	-	✓	-	-	-
<b>Dekbedden</b>	30°C	☼ - 30°C	1000	2	***	-	●	○	-	✓	-	-	-
<b>Jeans</b>	40°C	☼ - 40°C	800	3,5	***	-	●	○	-	✓	-	-	-
<b>Centrifuge &amp; Waterafvoer</b>	-	-	1400	7	***	-	-	-	-	-	-	-	-
<b>Spoelen &amp; Centrifuge</b>	-	-	1400	7	***	-	-	○	-	-	-	-	-
<b>Snel 30'</b>	30°C	☼ - 30°C	800	3	***	-	●	○	-	✓	-	-	-
<b>Colours 15'</b>	15°C	15°C	1000	3,5	***	-	●	○	-	✓	-	-	-
<b>Wol</b>	40°C	☼ - 40°C	800	1,5	***	-	●	○	-	✓	-	-	-
<b>Fijne was</b>	30°C	☼ - 30°C	0	1	***	-	●	○	-	✓	-	-	-
<b>Synthetisch</b>	40°C	☼ - 60°C	1200	4	195	-	●	○	✓	✓	33	0,75	72

● Dosering nodig ○ Dosering optioneel

**Eco Katoen** - Testwascycli overeenkomstig de richtlijnen 1061/2010  
Dit zijn de referentieprogramma's voor de energietabel. Stel deze wascycli in met een temperatuur van 40°C of 60°C. Dit zijn de meest efficiënte programma's in termen van energie- en waterverbruik voor het wassen van normaal bevuild katoenen was. De eigenlijke watertemperatuur kan verschillen van wat aangegeven wordt.

**Voor alle Testinstellingen**  
Lange wascyclus voor katoen: stel de wascyclus **Katoen** in met een temperatuur van 40°C.  
Lang programma synthetische was: stel de wascyclus voor **Synthetisch** goed in met een temperatuur van 40°C.

Deze gegevens kunnen verschillen in uw woning omwille van de schommelingen van de temperatuur van het aangevoerde water, de waterdruk, enz. De programmaduur bij benadering verwijst naar de defaultinstelling van de programma's, zonder opties.

\* Na afloop van het programma en centrifuge aan de hoogste snelheid, in default programma-instelling.

\*\* De duur van het programma wordt weergegeven op de display.

**6th Sense** - de sensortechnologie past het water- en energieverbruik en de programmaduur aan uw was aan.

**PRODUCTBESCHRIJVING**

- 1. Werkblad
- 2. Wasmiddeldoseerbakje
- 3. Bedieningspaneel
- 4. Deurknop
- 5. Deur
- 6. Waterfilter - achter plint
- 7. Verstelbare pootjes (4)

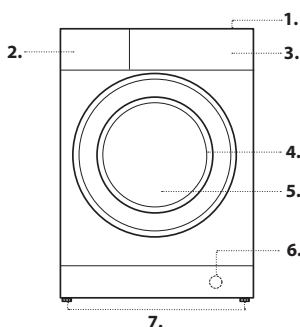

**WASMIDDELDOSEERBAKJE**

- Vak 1: Voorwasmiddel (poeder)**
- Vak 2: Wasmiddel voor hoofdwasmiddel (poeder of vloeibaar)**
- Vak 3: Wasversterkers (wasverzachter, enz.)**

De wasverzachter mag het opschrift 'MAX' niet overschrijden.  
! Gebruik waspoeder voor witte katoenen was, voor de voorwas en voor het wassen op temperaturen van meer dan 60°C.

! Volg de aanwijzingen op de wasmiddelverpakking.

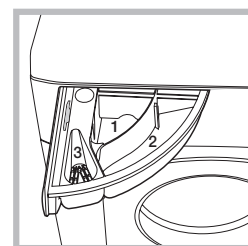

## PROGRAMMA 'S

Om het juiste programma voor uw soort wasgoed te kiezen, altijd de instructies op de waslabels van het wasgoed in acht nemen. De waarde gegeven in het symbool met de wasmachine is de maximumtemperatuur die mogelijk is om dit kledingstuk te wassen.



### Gemengde was

Om licht tot normaal vuile kledingstukken in katoen, linnen, synthetische vezels en gemengde vezels te wassen.

### Witte was

Normaal tot sterk vervuilde en stevige katoenen en linnen was, zoals handdoeken, ondergoed, tafellakens enz. Alleen wanneer de temperatuur ingesteld is op 90°C voorziet de cyclus een voorwas vooraleer de hoofdwas te starten. In dat geval wordt aanbevolen het wasmiddel zowel tijdens de voorwas als tijdens de hoofdwas toe te voegen.

### Katoen

Normaal tot zwaar vervuilde was en stevig katoen.

### Eko Katoen

Voor normaal bevuilde kledingstukken in katoen. Bij 40°C en 60°C standaard katoenprogramma en meest efficiënte programma in termen van water- en energieverbruik.

### Sport

Voor licht bevuilde sportkleding (joggingpakken, shorts, enz.). Voor de beste resultaten, raden we aan de maximale belading aangegeven in de "PROGRAMMATABEL" niet te overschrijden. We raden aan vloeibaar wasmiddel te gebruiken en de hoeveelheid voor een halve lading in te brengen.

### Dekbedden

Voor het wassen van dubbele of enkele dekbedden, kussens en winterjassen. Het wordt aanbevolen dergelijke gevulde items in de trommel te laden met de randen naar binnen gedraaid en niet meer dan ¾ van het trommelvolume te vullen. Voor een optimaal wasresultaat, raden we aan een vloeibaar wasmiddel te gebruiken.

### Jeans

Draai de kledingstukken binnenstebuiten voor het wassen en gebruik een vloeibaar wasmiddel.

### Centrifuge & Waterafvoer

Centrifugeert de belading en laat het water weglopen. Voor sterke items. Als de centrifugecyclus uitgesloten wordt, zal de machine enkel laten leeglopen.

### Spoelen & Centrifuge

Spoelt en centrifugeert. Voor sterke stoffen.

### Snel 30'

Om snel licht bevuilde stoffen te wassen. Deze cyclus duurt slechts 30 minuten, om tijd en energie te besparen.

### Colours 15°

Deze cyclus helpt de kleuren te beschermen door te wassen in koud water (15°C) en verbruikt minder energie om het water te verwarmen, terwijl toch bevredigende resultaten verkregen worden. Geschikt voor licht bevuilde stoffen zonder vlekken. Deze cyclus biedt wasresultaten vergelijkbaar met gemengde was op 40°C aan slechts 15°C.

### Wol

Alle kledingstukken in wol kunnen gewassen worden met het programma "Wol", zelfs degenen met het label "alleen handwas".. Voor de beste resultaten, gebruik aangewezen wasmiddelen en **overschrijdt het max. aantal kg was niet in de trommel.**

### Fijne was

Om bijzonder delicate stoffen te wassen. Draai de kledingstukken bij voorkeur eerst binnenstebuiten.

### Synthetisch

Om bevuilde stoffen te wassen in synthetische vezels (polyester, polyacryl, viscose, enz.) of katoen/synthetische mengsels.

## EERSTE GEBRUIK

Kies het programma "Katoen" op een temperatuur van 60°C om fabrieksresiduen te verwijderen. Doe een klein beetje wasmiddel (maximaal 1/3 van de hoeveelheid die aanbevolen wordt door de fabrikant voor licht vervuild wasgoed) in het hoofdwasvakje van het wasmiddeldoseerbakje. Het programma starten **zonder wasgoed.**

## DAGELIJKS GEBRUIK

Sorteer uw wasgoed volgens de aanbevelingen in de paragraaf "HINTS EN TIPS". Doe het wasgoed in de trommel, doe de deur van de wasmachine dicht, open de waterkraan en druk op de toets "ON/OFF" om de wasmachine aan te zetten, de toets "Start/Pauze" knippert. Draai de programmaknop op het gewenste programma en selecteer de optie die u wilt. De temperatuur en centrifugesnelheid kunnen veranderd worden door te drukken op de toets "Temperatuur" of "Centrifuge" . Trek het bakje van het wasmiddel naar buiten en voeg het nu wasmiddel toe (en additieven/wasverzachter). Volg de aanwijzingen op de verpakking van het wasmiddel. Sluit het bakje.

### EEN PROGRAMMA STARTEN

Druk op de knop "Start/Pauze" .

De deur van de machine wordt vergrendeld (symbool gaat branden) en de trommel begint te draaien; de deur wordt ontgrendeld (symbool UIT) en weer vergrendeld (symbool aan) als voorbereidingsfase voor elk wasprogramma. Het "klikkende" geluid is onderdeel van het deurvergrendelingsmechanisme. Er stroomt water in de trommel en de wasfase wordt gestart zodra de deur vergrendeld is.

## EEN LOPEND PROGRAMMA ONDERBREKEN

Om de wascyclus te onderbreken, druk op de toets "Start/Pauze" ; het lampje zal uitgaan en de resterende tijd knippert op de display. Om de wascyclus te starten vanaf het punt waar het onderbroken was, druk opnieuw op de toets.

## OPEN DE DEUR ALS DAT NODIG IS

Na de start van het programma licht het lampje "Deur geblokkeerd" op om aan te geven dat de deur niet geopend kan worden. Zolang een wasprogramma loopt, blijft de deur geblokkeerd. Om de deur te openen terwijl een programma loopt, druk op de toets "Start/Pauze" om het programma te onderbreken. Mits het waterpeil en/of de temperatuur niet te hoog is, zal het indicatorlampje "Deur geblokkeerd" oplichten. Bijvoorbeeld, om wasgoed te verwijderen of toe te voegen. Druk opnieuw op de toets "Start/Pauze" om het programma te vervolgen.

## PROGRAMMA-EINDE

Het lampje "Deur geblokkeerd" gaat uit en op de display verschijnt "End". Om de wasmachine uit te zetten nadat het programma beëindigd is, druk op de toets "ON/OFF" en het lampje zal uitgaan. Als u niet drukt op de toets "ON/OFF" zal de wasmachine automatisch uitgaan na ongeveer een half uur. Draai de waterkraan dicht en doe het wasgoed uit de machine. Laat de deur op een kier om de trommel te laten drogen.

## OPTIES

! Als de geselecteerde optie niet compatibel is met de programma-instelling, zal dit gebrek aan compatibiliteit aangegeven worden door een zoemer (3 pieptonen) en zal het relatieve lampje knipperen.  
! Als de geselecteerde optie niet compatibel is met een andere eerder ingestelde optie, zal alleen de meest recente selectie actief blijven.

### Clean+

Clean+ is een optie die werkt op 3 verschillende niveaus (Intensief, Dagelijks en Snel) die speciaal ontworpen zijn om de correcte wascyclus in te stellen, afhankelijk van uw behoeften:

**Intensief** : deze optie is voor erg bevuild wasgoed en verwijdert de meest hardnekkige vlekken.

**Dagelijks** : deze optie is voor alledaagse vlekken.

**Snel** : deze optie is voor licht bevuild wasgoed.

### Intensief spoelen

Door deze optie te selecteren, wordt de efficiëntie van het spoelen vergroot en wordt een optimale eliminatie van alle wasmiddel gegarandeerd. Bijzonder nuttig voor de gevoelige huid. Druk een, twee of drie keer om extra 1 , 2 of 3 spoelbeurten te selecteren na de standaard spoelbeurt om alle sporen van wasmiddel te elimineren. Druk nogmaals op de toets om terug te keren naar het "Normaal spoelen".

### Start selectie

Om het geselecteerde programma op een later moment te starten, druk op de toets om de gewenste tijd in te stellen. Het symbool brandt op de display wanneer deze functie geactiveerd is. Om de uitgestelde start te annuleren, druk nogmaals op de toets tot de waarde "0" verschijnt op de display.

### FreshCare+

Deze optie vergroot de wasprestaties door stoom te genereren wat de verspreiding van vieze geuren in de machine voorkomt. Na de stoomfase zal de wasmachine de trommel langzaam laten draaien. De optie FreshCare+ start na het einde van de cyclus en duurt maximaal 6 uren. De functie kan op elk moment onderbroken worden door te drukken op een willekeurige toets van het bedieningspaneel of door de knop te draaien. Wacht ongeveer 5 minuten vooraleer de deur te openen.

#### Temperatuur

Elk programma heeft zijn eigen temperatuur. Als u die temperatuur wilt veranderen, druk op de toets "Temperatuur" . De waarde verschijnt op de display.





#### Centrifuger

Elk programma heeft zijn eigen centrifugesnelheid. Als u die snelheid wilt veranderen, druk op de toets "Centrifuge" . De waarde verschijnt op de display.

#### Demo mode

Dit apparaat is uitgerust met de functie Demo mode. Voor meer informatie, zie de HANDLEIDING/ Demo mode

## TOETSBLOKKERING

Om het bedieningspaneel te vergrendelen, hou de toets "Toetsblokkering"  ongeveer 3 seconden lang ingedrukt. Het symbool  brandt op de display om aan te geven dat het bedieningspaneel vergrendeld is (met uitzondering van de toets "ON/OFF" ). Zo worden ongewenste veranderingen aan de programma's voorkomen, vooral wanneer er kinderen naast de machine staan. Om het bedieningspaneel te deblokken, hou de toets "Toetsblokkering"  ongeveer 3 seconden lang ingedrukt.

## HINTS EN TIPS

### Sorteer het wasgoed op

Soort stof/waslabel (katoen, gemengde vezels, synthetische stoffen, wol, handwas artikelen). Kleur (gekleurde en witte artikelen scheiden, nieuwe gekleurde artikelen apart wassen). Fijne was (kleine artikelen – zoals panty's en artikelen met haken – zoals bh's – in een kledingzak of kussensloop met rits wassen).

### MAAK ALLE ZAKKEN LEEG

Voorwerpen als munten of aanstekers kunnen uw wasgoed en de trommel beschadigen.

## ONDERHOUD EN REINIGING

*Voor elke reinigings- en onderhoudsbeurt de wasmachine uitschakelen en loskoppelen. Gebruik geen brandbare vloeistoffen om de wasmachine schoon te maken.*

### DE BUITENKANT VAN DE WASMACHINE REINIGEN

Gebruik een zachte vochtige doek om de buitenste delen van de wasmachine schoon te reinigen. Gebruik geen glas of reinigingsmiddelen voor algemeen gebruik, schuurpoeder of dergelijke om het bedieningspaneel schoon te maken - deze stoffen kunnen de afdrucken beschadigen.

### DE WATERTOEOERSLANG CONTROLEREN

Controleer de toevoerslang regelmatig op barsten en scheuren. Als deze beschadigd is vervangen door een nieuwe slang, beschikbaar via onze Consumenten Service of uw gespecialiseerde dealer. Afhankelijk van het type slang: Als de toevoerslang een doorzichtige coating heeft, regelmatig controleren of de kleur plaatselijk wordt geïntensiveerd. Zo ja, is de slang wellicht lek en moet die worden vervangen.

### DE MAZENFILTERS IN DE WATERTOEOERSLANG REINIGEN

Sluit de kraan en maak de toevoerslang op de kraan los. Reinig de interne netfilter en schroef de toevoerslang van de waterleiding weer op de kraan. Schroef nu de toevoerslang aan de achterkant van de wasmachine los. Haal de netfilter van de aansluiting op de wasmachine met een universele tang en reinig. Plaats de filter terug en schroef de toevoerslang weer op zijn plaats. Zet de kraan open en zorg ervoor dat de aansluitingen compleet waterdicht zijn.

### HET WATERFILTER REINIGEN / RESTWATER AFPOMPEN

*Als u een heetwasprogramma gebruikt, wachten tot het water is afgekoeld, voordat u het water afpomp. Reinig het waterfilter regelmatig, om te voorkomen dat het water niet kan worden afgepompt na het wassen, door verstopping van het filter. Als het water niet afgepompt kan worden geeft het display aan dat het waterfilter mogelijk verstopt is.*

Plaats een brede, vlakke bak onder het waterfilter, voor het verzamelen van het afvoerwater. Het filter langzaam tegen de klok in draaien totdat het water er uit stroomt. Laat het water wegstromen, zonder het filter te verwijderen. Wanneer de container vol is, het waterfilter sluiten door het met de klok mee te draaien. Leeg de bak. Deze handeling herhalen totdat al het water is afgetapt. Leg een katoenen doek onder het waterfilter, zodat er een kleine hoeveelheid restwater kan worden opgenomen. Verwijder vervolgens de waterfilter, door die linksom te

draaien. Maak het waterfilter schoon: verwijder de resten in het filter en reinig het met stromend water. Het waterfilter invoegen en de plint opnieuw installeren: Het waterfilter opnieuw invoegen door het rechtsom te draaien. Zorg ervoor dat het zover mogelijk wordt gedraaid; het filter handvat moet in verticale positie staan. Als u de waterdichtheid van het waterfilter wilt testen, kunt u ongeveer 1 liter water in het wasmiddeldoseerbakje gieten.





## TRANSPORT EN BEHANDELING

*De wasmachine nooit optillen door het aan het werkblad vast te houden.*

Trek de stekker uit het stopcontact en sluit de waterkraan. Controleer of de deur van de wasmachine en het wasmiddelbakje goed dicht zitten. Koppel de toevoerslang los van de waterkraan en verwijder de afvoerslang van uw aftappunt. Verwijder al het restwater uit de slangen, en zet ze zo vast dat ze niet beschadigd kunnen raken tijdens het vervoer. De transportschroeven opnieuw vastzetten. Volg de instructies voor het verwijderen van de transportschroeven in de INSTALLATIEGIDS in omgekeerde volgorde.

## PROBLEEMOPLOSSING

De wasmachine kan soms om bepaalde redenen niet goed werken. Vooral eer de Klantendienst te contacteren, wordt aanbevolen te controleren of het probleem makkelijk opgelost kan worden aan de hand van de volgende lijst.

Problemen:	Mogelijke oorzaken / Oplossing:
De wasmachine gaat niet aan.	<ul style="list-style-type: none"><li>De stekker zit niet in het stopcontact of niet voldoende om contact te maken.</li><li>Er is een stroomstoring geweest.</li></ul>
De wascyclus start niet.	<ul style="list-style-type: none"><li>De deur is niet helemaal dicht.</li><li>De toets "ON/OFF"  is niet ingedrukt.</li><li>De toets "Start/Pauze"  is niet ingedrukt.</li><li>De waterkraan is niet open.</li><li>De "Startvertraging"  is geselecteerd.</li></ul>
De wasmachine wordt niet gevuld met water (het bericht "h2o" verschijnt op de display). Een "pieptoon" weerklinkt om de 5 seconden.	<ul style="list-style-type: none"><li>De watertoevoerslang is niet aangesloten op de kraan.</li><li>De slang is geplooid.</li><li>De waterkraan is niet open.</li><li>De waterleiding is afgesloten.</li><li>Er is niet voldoende druk</li><li>De toets "Start/Pauze"  is niet ingedrukt.</li></ul>
De wasmachine wordt constant gevuld met water en weer geleidigd.	<ul style="list-style-type: none"><li>De afvoerslang is niet geïnstalleerd op 65 tot 100 cm van de grond.</li><li>Het uiteinde van de afvoerslang is ondergedompeld in water.</li><li>De afvoeraansluiting aan de muur heeft geen luchtventiel.</li><li>Als het probleem aanhoudt na deze controles, sluit de waterkraan, schakel de wasmachine af en contacteer de klantendienst. Als u op een hoge verdieping van een gebouw woont, kan zich een sifoneffect voordoen, zodat de wasmachine voortdurend water aan- en afvoert. Op de markt zijn speciale kleppen beschikbaar om dit probleem te verhelpen.</li></ul>
De wasmachine loopt niet leeg of centrifugeert niet.	<ul style="list-style-type: none"><li>Het programma sluit de functie ledigen uit: bij sommige programma's moet dit manueel geactiveerd worden.</li><li>De afvoerslang is geplooid.</li><li>De afvoerlijn is verstopt.</li></ul>
De wasmachine trilt te erg tijdens het centrifugeren.	<ul style="list-style-type: none"><li>Bij de installatie is de trommel niet correct gedeblokkeerd.</li><li>De wasmachine staat niet waterpas.</li><li>De wasmachine zit klem tussen een meubel en de muur.</li></ul>
De wasmachine lekt.	<ul style="list-style-type: none"><li>De watertoevoerslang is niet goed bevestigd.</li><li>Het bakje voor wasmiddel is verstopt.</li><li>De afvoerslang is niet correct bevestigd.</li></ul>
De machine is vergrendeld en de display knippert en geeft een foutcode weer (vb. F-01, F-..).	<ul style="list-style-type: none"><li>Zet de machine uit, haal de stekker uit het stopcontact, wacht ongeveer 1 minuut en zet weer aan.</li><li>Als de fout zich blijft voordoen, neem dan contact op met de consumentenservice.</li></ul>
Er wordt te veel schuim gevormd.	<ul style="list-style-type: none"><li>Het wasmiddel is niet geschikt voor de wasmachine (er moet op staan "voor wasmachines", "voor handwas en wasmachines" of iets dergelijks).</li><li>Er is te veel wasmiddel gebruikt.</li></ul>
De deur is geblokkeerd, met of zonder storingsindicatie en het programma loopt niet.	<ul style="list-style-type: none"><li>De deur is vergrendeld bij stroomuitval. Het programma zal automatisch verder gaan zodra er weer stroom is.</li><li>De wasmachine staat stil. Het programma zal automatisch worden voortgezet nadat de oorsprong van de stilstand niet meer blijft aanhouden.</li></ul>



U kunt de Veiligheidsinstructies, de Handleiding, de Productfiche en de Energiegegevens downloaden:

- Op onze website [docs.whirlpool.eu](https://docs.whirlpool.eu)
- Gebruik makend van de QR-code
- Contacteer andere onze **Consumentenservice** (het telefoonnummer staat in het garantieboekje). Wanneer u contact neemt met de Klantenservice, gelieve de codes te vermelden die op het identificatieplaatje van het apparaat staan.

