

Sumar

Instrucțiuni de utilizare

Precauții și recomandări, pag. 1

Fișa produsului, pag. 2

Asistență, pag. 2

Instalare, pag. 3

Date tehnice, pag. 4

Descrierea aparatului, pag. 5

Sare de dedurizare și Agent de strălucire, pag. 11

Încărcarea coșurilor, pag. 6-7

Detergentul și folosirea mașinii de spălat vase, pag. 8

Programe, pag. 9

Programe speciale și opțiuni, pag. 10

Întreținere și curățire, pag. 12

Anomalii și remedii, pag. 13

DSR 57M19 A S EU

⚠ Această mașină de spălat a fost construită conform normelor internaționale de siguranță. Citiți cu atenție sfaturile și informațiile cuprinse în acest manual: veți obține informații referitoare la siguranța instalării, folosirea și întreținerea produsului. Astfel veți elimina riscul apariției eventualelor probleme. Păstrați manualul de instrucțiuni într-un loc sigur pentru a-l consulta la nevoie.

În cazul vânzării, cesiunii și transportului mașinii, acest manual trebuie să însoțească aparatul. Acest manual a fost conceput doar pentru uzul casnic.

Siguranță generală

- Acest aparat va fi utilizat doar de către adulți și numai pentru spălarea vaselor conform instrucțiunilor cuprinse în acest manual. Nu instalați niciodată mașina afară, nici măcar în zone acoperite. Este periculoasă expunerea acesteia la ploii și intemperii.
- Nu atingeți mașina dacă aveți mâinile și picioarele ude sau umede.
- Întrerupeți alimentarea cu energie electrică (scoateți ștecherul din priză) dacă doriți să efectuați operații de întreținere sau în cazul unei funcționări defectuoase.
- Nu vă sfătuiți să utilizați prelungitoare sau prize multiple.
- Dacă cablul de alimentare nu este suficient de lung, înlocuiți-l cu unul corespunzător, fără ca acesta să fie îndoit sau presat.
- Nu permiteți accesul copiilor în preajma mașinii de spălat (când este în funcțiune) sau în apropierea detergentiilor.
- Nu atingeți niciodată elementul de încălzire pe durata și la încheierea ciclului de spălare.
- Nu vă sprijiniți și nu vă așezați pe ușa mașinii când aceasta este deschisă.
- În cazul defecțiunilor, nu interveniți în mecanismele interne ale mașinii, încercând s-o reparați.

- Nu lăsați la îndemâna copiilor detergentul și agentul de strălucire.
- Ambalajele nu constituie jucării pentru copii.

Aruncarea reziduurilor

- Ambalajul produsului: urmați instrucțiunile locale astfel încât ambalajul să fie refolosit.
- Directiva Europeană 2012/19/EU referitoare la Echipamentele Electrice și Electronice stipulează că aparatele de uz domestic, vechi nu pot fi aruncate în același mod ca și deșeurile municipale. Aparatele uzate trebuie colectate separat pentru a optimiza taxa de recuperare și reciclarea materialelor care intră în compoziția acestora și pentru a reduce impactul asupra sănătății umane și asupra mediului. Simbolul „coș bară” este regăsit pe toate produsele pentru a aminti obligațiile de a le colecta separat. Pentru informații suplimentare cu privire la scoaterea din uz a electrocasnicelor, deținătorii acestora pot apela la centrele de colectare a deșeurilor sau la vânzătorii de la care au achiziționat produsele respective.

Economisirea și respectarea mediului înconjurător Reducerea consumului de apă și energie

- Porniți mașina de spălat în condițiile unei încărcări totale. În așteptarea finalizării încărcării, preveniți formarea mirosurilor neplăcute, activând un program de Înmuire (*a se vedea cap. „Programe”*);
- Selectați un program adecvat tipologiei vaselor și gradului de murdărie conform *Tabelului de Programe*:
 - pentru vase murdare în mod obișnuit, utilizați programul Eco ce garantează consumuri energetice și de apă reduse;
 - dacă încărcătura este redusă, activați opțiunea Încărcare la jumătate (*a se vedea cap. „Programe speciale și opțiuni”, dacă este disponibilă*);
- Dacă contractul cu rețeaua de furnizare a energiei electrice prevede intervale orare ce implică reducerea consumului, efectuați spălări în acele intervale. Opțiunea Pornire întârziată (*a se vedea cap. „Programe speciale și opțiuni”, dacă este disponibilă*) poate contribui la organizarea acestor spălări în acest sens.

Asistență

Înainte de a contacta Service-ul:

- Verificați dacă anomalia poate fi remediată de dvs. (a se vedea cap. „Anomalii și remedii”);
- Reporniți programul pentru a verifica dacă inconvenientul a fost eliminat;
- În caz contrar, chemați Service-ul.

 Nu apelați niciodată la tehnicieni neautorizați.

Comunicați Service-ului:

- tipul anomaliei;
- modelul aparatului (Mod.);
- seria și numărul (S/N).

Aceste date se găsesc pe eticheta aparatului (a se vedea cap. "Descrierea aparatului").

RO Fișa produsului

Fișa produsului	
Marca	INDESIT
Model	DSR 57M19 A S EU
Capacitate nominală în număr de setări standard (1)	10
Clasa de eficiență energetică pe o scară de la A+++ (consum redus) la D (consum ridicat)	A+
Consumul de energie anual exprimat în kWh (2)	237
Consumul de energie la programul de spălare standard exprimat în kWh	0.83
Consumul de energie în modul off (oprit) exprimat în W	0.5
Consumul de energie în modul left-on (rămas în funcțiune) exprimat în W	5.0
Consumul de apă anual exprimat în litri (3)	2800
Clasa de eficiență la stoarcere pe o scară de la G (eficiență minimă) la A (eficiență maximă)	A
Durata programului de spălare rufe standard exprimată în minute	180
Durata modului left-on (rămas în funcțiune) exprimată în minute	12
Nivelul de zgomot exprimat în dB(A) re 1 pW	49
Model încorporabil	Nu
1) Informațiile de pe etichetă și din fișa produsului fac referire la ciclul de spălare standard, acest program este adecvat pentru spălarea veselei cu grad de murdărie normal și este programul cel mai eficient din punct de vedere al consumului combinat de energie și apă. Ciclul de spălare standard corespunde ciclului Eco.	
2) Pe baza programelor cu 280 de cicluri de spălare standard cu apă rece și a consumului modurilor cu consum redus. Consumul real de energie va depinde de modul în care este utilizat aparatul.	
3) Pe baza programelor cu 280 de cicluri de spălare. Consumul real de apă va depinde de modul în care este utilizat aparatul.	

* Prezent doar la anumite modele.

Instalare

Dezambalarea produsului. Înaintea instalării, produsul trebuie dezambalat integral. Se vor scoate toate elementele de protecție ale aparatului, pentru transport, cum ar fi: folie protectoare, elemente din polistiren, elemente din carton, benzi adezive, folie plastic ce acopera integral suprafața exterioară produsului aplicată în mod compact cu rol de a proteja produsul având aspect adeziv, care se desface manual prin tragere de la colțurile produsului sau ale elementelor produsului care pot fi protejate cu folie în asemenea fel. Nerespectarea modalității de dezambalare în mod integral poate afecta starea produsului, pe perioada utilizării în mod iremediabil ceea ce poate duce la scoaterea din garanție a produsului.

▲ Transportați aparatul în poziție verticală; dacă este necesar, înclinați-l pe latura din spate.

Poziționare și nivelare

1. Poziționați mașina de spălat vase pe o pardoseală plană și rigidă. Compensați denivelările acesteia prin deșurubarea sau înșurubarea piciorușelor anterioare, până la fixarea orizontală a mașinii. Poziționarea perfectă la nivel a mașinii îi conferă stabilitate, evitând producerea vibrațiilor și a zgomotului.
2. După montarea sub blat a mașinii de spălat vase, lipiți banda adezivă transparentă* sub blatul de lemn, pentru a-l proteja de condens.
3. Așezați mașina, fixând părțile laterale sau spatele acesteia pe mobilierul alăturat sau pe perete. Mașina poate fi de asemenea încastrată sub un blat continuu* (a se consulta schema de Montare).
- 4* Pentru a regla înălțimea piciorului posterior, acționați asupra accesoriului hexagonal de culoare roșie, situat în partea de jos, față, centrală a mașinii de spălat vase, cu ajutorul unei chei cu hexagonală (cu deschidere de 8 mm), rotind în sensul acelor de ceasornic pentru înălțare, iar în sens contrar acestora, pentru coborâre (a se vedea foaia de instrucțiuni referitoare la încastrare, anexată documentației).

Legături hidraulice

! Adaptarea instalațiilor hidraulice și electrice pentru instalare va fi executată de personalul specializat;

! Mașina de spălat nu trebuie să se sprijine pe furtunuri sau pe cablul de alimentare electrică;

! Aparatul trebuie conectat la rețeaua de distribuție a apei, utilizând furtunuri noi. Nu utilizați niciodată furtunuri uzate;

! Furtunurile de alimentare și de evacuare a apei și cablul de alimentare electrică trebuie orientate spre dreapta sau spre stânga pentru a permite o bună instalare.

Conectarea furtunului de alimentare cu apă

- La o priză de apă de 3/4" gaz, rece sau caldă (max. 60°C)
- Lăsați apa să curgă până când devine limpede.
- Înșurubați bine furtunul de alimentare și deschideți robinetul.

! Dacă furtunul de alimentare nu este suficient de lung, contactați un magazin specializat sau un tehnician autorizat (consultați capitolul Asistență).

▲ Dacă lungimea furtunului de alimentare nu este suficientă, adresați-vă unui magazin specializat sau unui tehnician autorizat (a se vedea capitolul „Asistență”).

▲ Presiunea apei trebuie să fie cuprinsă în valorile tabelului « Date tehnice ».

! Fiți atenți ca furtunul să nu fie nici curbat, nici îndoit.

Racordarea furtunului de evacuare a apei

Racordați furtunul de evacuare la o țeavă de evacuare cu diametrul de cel puțin 2 cm. (A)

Racordul furtunului de evacuare trebuie să fie la o înălțime cuprinsă între 40 și 80 cm. de la podea sau de la planul de sprijin al mașinii de spălat vase.

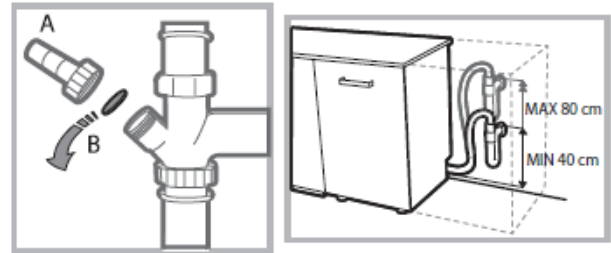

Înainte de a conecta furtunul de evacuare a apei, îndepărtați dopul din plastic (B).

Siguranță împotriva scurgerilor de apă

Mașina dvs. este prevăzută cu un dispozitiv care întrerupe alimentarea cu apă în cazul pierderilor sau anomaliilor din interiorul acesteia. Anumite modele sunt echipate cu un dispozitiv suplimentar de siguranță (denumit **New Water Stop***) care împiedică scurgerile, chiar și în cazul ruperii furtunului de alimentare.



Atenție: Tensiune periculoasă!

Furtunul de alimentare cu apă nu trebuie în niciun caz tăiat deoarece se află sub tensiune.

Conectarea la rețeaua electrică

După ce ați introdus ștecherul în priza de curent, verificați ca:

- priza să fie cu **împământare** și să corespundă normelor legale;
- priza să fie în măsură de a suporta puterea maximă a mașinii, indicată pe eticheta autocolantă cu date tehnice (situată în partea interioară a ușii aparatului) – a se vedea cap. „Descrierea mașinii de spălat vase”;
- tensiunea de alimentare să fie cuprinsă în valorile indicate pe eticheta produsului;
- priza să fie compatibilă cu ștecherul aparatului. În caz contrar, solicitați înlocuirea ștecherului de către Service-ul autorizat (a se vedea cap. „Asistență”); nu utilizați prelungitoare sau prize multiple.

▲ Imediat ce ați instalat aparatul, cablul de alimentare electrică și priza de curent trebuie să fie ușor accesibile.



▲ Cablul nu trebuie să fie îndoit sau deteriorat.

▲ Cablul trebuie verificat periodic și înlocuit doar de tehnicieni autorizați (a se vedea cap. „Asistență”).

 Producătorul își declină orice responsabilitate în cazul în care aceste norme nu sunt respectate.

Avertizări la prima utilizare a mașinii

După instalare, îndepărtați tamponurile poziționate pe coșuri și elasticele de reținere de pe coșul superior (dacă sunt prezente).

Date tehnice	
Dimensiuni	Lungime 45 cm. Înălțime 85 cm. Adâncime 60 cm.
Capacitate	10 seturi standard
Presiunea de alimentare cu apă	0,05 ÷ 1MPa (0,5 ÷ 10 bar) 7,25 – 145 psi
Tensiunea de alimentare	a se vedea eticheta cu date tehnice
Puterea totală absorbită	a se vedea eticheta cu date tehnice
Siguranță	a se vedea eticheta cu date tehnice
 	Această mașină de spălat vase este produsă în conformitate cu directivele CE: -2006/95/EC (Tensiuni joase) -2004/108/EC (Compatibilitate electromagnetică) -2009/125/EC (Com. Reg. 1016/2010) (Ecodesign) -97/17/EC (Etichetare) -2012/19/EU (RAEE)

Setări dedurizator apă

Înainte de a iniția prima spălare, setați nivelul de duritate al apei din rețea. (a se vedea capitolul Agent de strălucire și sare de dedurizare)

Prima încărcare a rezervorului dedurizatorului trebuie făcută cu apă, după care introduceți aproximativ 1 kg de sare; este normal să scurgă o mică cantitate de apă.

Porniți imediat după un ciclu de spălare.

Folosiți numai sare specială pentru mașini de spălat vase.

După încărcare, ledul LIPSĂ SARE* se stinge.

 Dacă nu umpleți rezervorul de sare, se pot deteriora decalcificatorul de apă și elementul de încălzire.

Aparatul este dotat cu semnalizatori acustici/set de tonuri (în funcție de modelul achiziționat) care indică selectarea unei anumite comenzi: pornire, încheiere ciclu, etc.

Simbolurile/ledurile luminoase prezente pe panoul de control/display pot varia în funcție de culoare sau pot lumina intermitent sau fix (în funcție de modelul achiziționat).

Display-ul* vizualizează informații utile referitoare la tipul programului selectat, a fazei de spălare/uscare, a duratei reziduale, a temperaturii, etc.

* Prezent doar la anumite modele.

Descrierea aparatului

Vedere de ansamblu

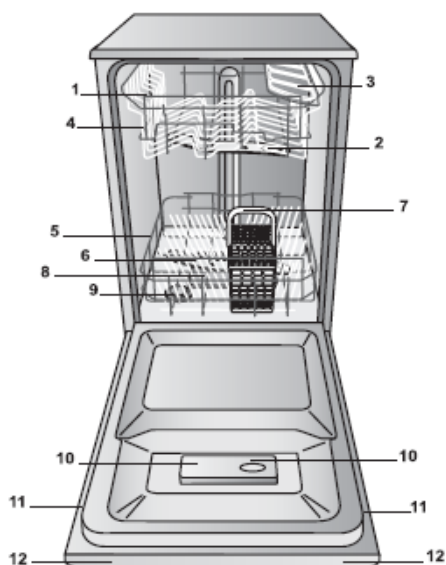

1. Coș superior
2. Braț de pulverizare superior
3. Suporturi rabatabile
4. Dispozitiv reglare înălțime coș
5. Coș inferior
6. Braț de pulverizare inferior
7. Coș tacâmuri
8. Filtru spălare
9. Rezervor pentru sare
10. Dispozitive pentru detergent și agent de strălucire
11. Date tehnice
12. Panou de comandă***

Panou de comandă

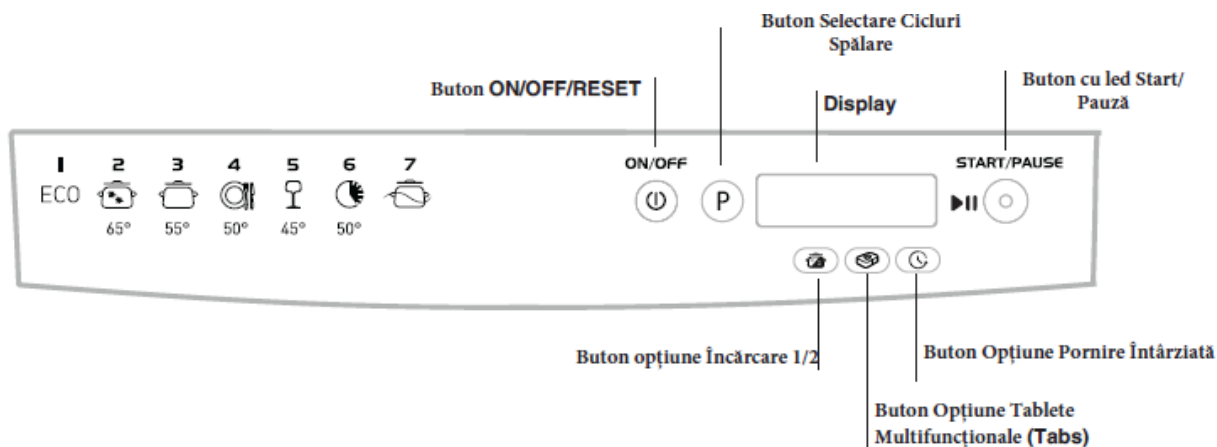

Display

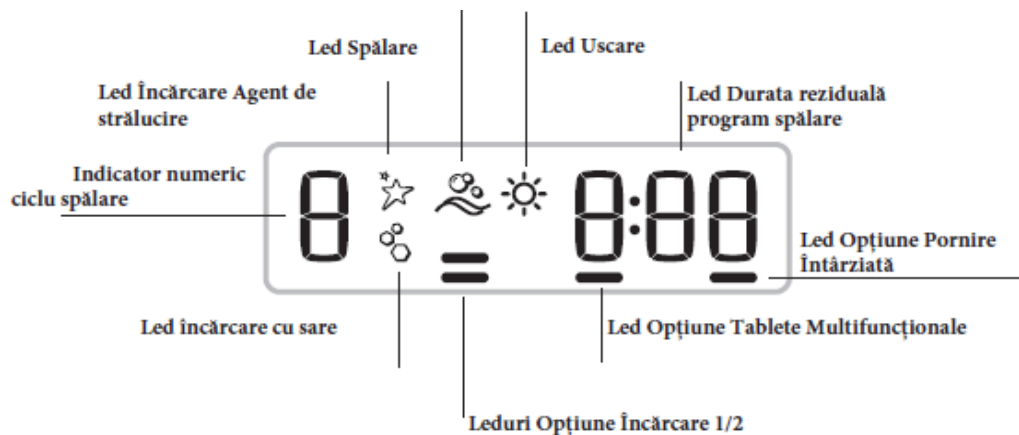

*** Doar la modelele încastrate în totalitate

* Prezent doar la anumite modele.

Numărul, tipul programelor și opțiunile variază în funcție de modelul aparatelor.

Încărcarea coșurilor

Recomandări

! Înainte de încărcare, eliminați reziduurile de alimente prezente pe suprafața vaselor, lăsați tacâmurile și tigăile la înmuiat, goliți paharele.

Nu este necesară clătirea prealabilă sub jet de apă curentă.

Aranjați vasele astfel încât să stea nemișcate și să nu se răstoarne; recipientele trebuie introduse cu deschiderile în jos, iar părțile concave/convexe în poziție oblică, permițând astfel apei să pătrundă pe fiecare vas și să curgă liber.

Capacele, mânerele, tăvile și tigăile nu trebuie să împiedice rotirea brațelor de pulverizare. Așezați obiectele mici în coșul de tacâmuri. Întrucât farfuriile din plastic și tigăile antiaderente rețin, de obicei, picăturile de apă, gradul de uscare al acestora este inferior farfuriilor din ceramică sau oțel inoxidabil.

Articolele ușoare, precum recipientele din plastic trebuie așezate în coșul superior și dispuse astfel încât să nu se poată mișca.

După încărcarea mașinii, asigurați-vă că brațele pulverizatorului se rotesc liber.

Coșul inferior

În coșul inferior puteți introduce cratițe, capace, farfurii, castroane, tacâmuri, etc. Farfuriile și capacele de mari dimensiuni vor fi introduse de preferință pe marginile coșului.

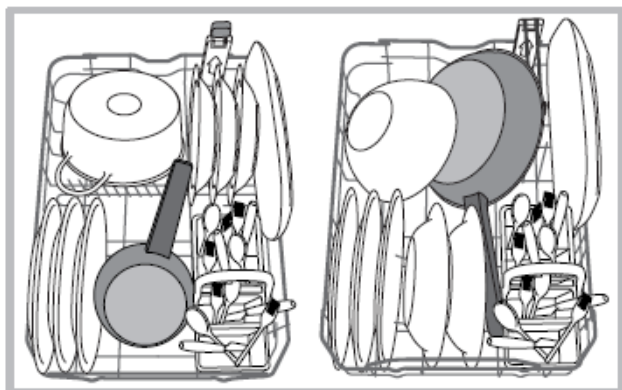

Vasele foarte murdare trebuie așezate în coșul inferior întrucât în acest sector jeturile de apă sunt mai puternice și permit obținerea unor performanțe de spălare mai ridicate.

Anumite modele de mașini de spălat vase sunt prevăzute cu sectoare rabatabile*; acestea pot fi folosite în poziție verticală pentru încărcarea farfuriilor sau în poziție orizontală (culcate) pentru facilitarea încărcării crăcițelor și castroanelor.



Anumite modele sunt echipate cu Zonă Verticală, suporturi speciale de tragere*, situate în partea din spate a coșului care pot fi utilizate când aranjați tigăi și crăcițe de copt în poziție verticală, alocând astfel mai puțin spațiu.

Pentru a o utiliza, susțineți dispozitivul de prindere colorat și trăgeți-l în sus în timp ce acesta culisează. Suporturile pot culisa spre stânga sau dreapta pentru a permite amplasarea veselei.

Coșul pentru tacâmuri

Coșul este echipat cu grătare superioare pentru o mai bună aranjare a tacâmurilor. Coșul pentru tacâmuri trebuie amplasat **numai** în partea din spate a coșului inferior.



Coșul superior

Încărcați vase delicate și ușoare: pahare, ceșcuțe, farfurii și castroane mai puțin adânci.

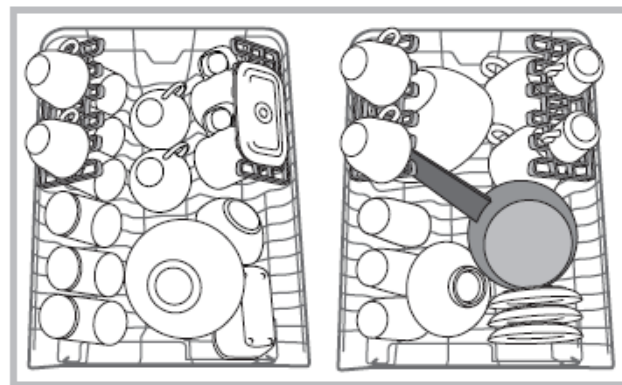

Suporturi reglabile cu înclinare variabilă*

Rafturile rabatabile laterale pot fi poziționate pe trei înălțimi diferite pentru a optimiza amplasarea vaselor în interiorul coșului.

Paharele cu picior pot fi poziționate în mod stabil pe rafturile rabatabile, introducând piciorul paharului în orificiile respective. Pentru a optimiza uscarea, amplasați rafturile rabatabile cu înclinația cea mai mare. Pentru a varia înclinația, ridicați raftul, culisați-l ușor și poziționați-l cum doriți.

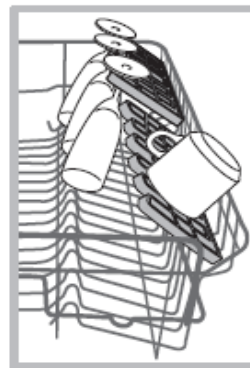

*Prezent doar la anumite modele; variază în funcție de număr și poziție.

Tavă*

Unele modele de mașini de spălat vase sunt dotate cu o tavă glisantă care poate fi utilizată pentru a permite introducerea tacâmurilor sau a vaselor de mici dimensiuni. Pentru cele mai bune performanțe de spălare, nu puneți sub tavă vase voluminoase. Tava pentru tacâmuri poate fi scoasă.

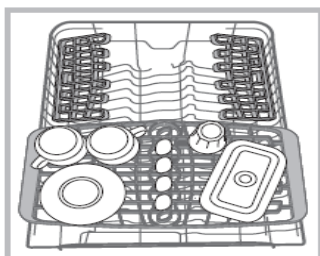

Reglarea înălțimii coșului superior

Coșul superior este reglabil pe înălțime, astfel: poziție înaltă când doriți să introduceți vase voluminoase în coșul inferior; poziție joasă, pentru a folosi spațiile rafturilor rabatabile, creând mai mult spațiu în partea de sus.

Se recomandă reglarea înălțimii coșului superior atunci când COȘUL ESTE GOL.

Nu ridicați sau coborâți NICIODATĂ coșul dintr-o singură parte.

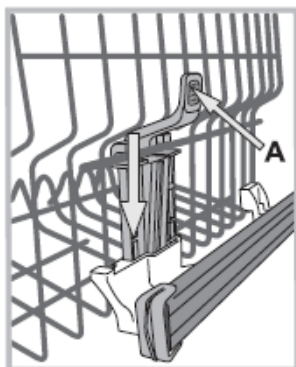

Dacă coșul este echipat cu un **dispozitiv de ridicare*** (a se vedea figura), ridicați-l, prinzându-l de ambele laturi. Pentru a-l coborî din nou, apăsați levierul (A) de pe lateralele coșului și lăsați coșul să coboare ușor.

Vase ce nu trebuie spălate în mașina de spălat vase:

- Veselă și tacâmuri din lemn;
- Pahare delicate decorate, vase artistice realizate manual și antice; Decorațiunile acestora nu sunt rezistente;
- Articole din material sintetic care nu rezistă la temperaturi ridicate;
- Vase din cupru și aluminiu;
- Vase murdare de cenușă, ceară, grăsime sau cerneală.

Culorile decorațiilor realizate pe sticlă și a articolelor din aluminiu/argint pot suferi modificări și se pot decolora pe durata spălării. De asemenea, anumite tipuri de sticlă (de exemplu, obiectele din cristal) pot deveni opace după câteva spălări.

Deteriorarea sticlei și vaselor de ceramică

Cauze:

- Tipul de sticlă și procesul de realizare a sticlei;
- Compoziția chimică a detergentului;
- Temperatura apei pe parcursul fazei de clătire.

Recomandare:

- Spălați numai pahare din sticlă și porțelan garantate de producător a fi spălate în mașina de spălat vase
- Folosiți un detergent delicat, potrivit pentru vase;
- Scoateți paharele și vasele din mașina de spălat imediat ce s-a încheiat programul de spălare.

* Prezent la anumite modele.

Pornire și utilizare

Pornirea mașinii de spălat vase

1. Deschideți robinetul de apă;
2. Apăsați tasta ON-OFF
3. Deschideți ușa și dozați detergentul (a se vedea *Încărcarea cu detergent*);
4. Încărcați coșurile (a se vedea *Încărcarea coșurilor*) și închideți ușa;
5. Selectați programul în baza tipului de vase de spălat și a gradului acestora de murdărie (a se vedea Tabelul de Programe), apăsând tasta P;
6. Selectați opțiunile de spălare* (a se vedea *alături*);
7. Apăsați tasta Pornire/ Pauză (led fix): un bip prelungit semnaleză pornirea programului, ledurile ciclului se aprind, iar display-ul indică numărul ciclului și durata reziduală până la încheierea acestuia.
8. Încheierea programului este semnalată prin activarea a două bip-uri scurte și a unui lung, butonul Start/Pauză se aprește, iar mesajul END apare pe display. Opriți mașina, apăsând butonul ON/OFF.
9. Așteptați câteva minute înainte de a scoate vasele pentru a evita rănirea. Goliți coșurile, începând cu cel inferior.

⚠ - În cazul inutilizării prelungite, mașina se va opri automat pentru a minimiza consumul de energie electrică.

⚠ **PROGRAME AUTO** *: anumite modele de mașini de spălat vase sunt dotate cu un senzor special în măsură de a evalua gradul de murdărie și de a stabili cel mai eficient și economic program de spălare.

Durata programelor AUTO poate varia datorită intervenției senzoului.

Modificarea unui program în derulare

În cazul în care ați ales un program de spălare eronat, aveți posibilitatea de a-l modifica dacă acesta a fost activat cu puțin timp în urmă: pentru a schimba un ciclu de spălare în derulare, opriți mașina, ținând apăsată tasta ON/OFF/Reset, după care reporniți-o și selectați din nou programul și opțiunile dorite.

Introducerea unui vas pe parcursul programului de spălare

Apăsați tasta Start/Pauză și deschideți ușa, făcând atenție la aburi și introduceți astfel vasul dorit.

Apăsați tasta Start/Pauză: programul va fi reluat, după emiterea unui bip prelungit.

⚠ Dacă a fost setată o pornire întârziată, la încheierea contorizării, ciclul de spălare nu va fi reluat, rămânând în faza de Pauză.

⚠ Apăsând tasta Start/Pauză pentru a activa o pauză, programul de spălare va fi întrerupt.

Pe parcursul acestei faze, nicio schimbare de program nu este posibilă.

Întreruperi accidentale

Dacă, pe durata spălării se deschide ușa sau apare o pană de curent, programul se întrerupe. Acesta va fi reluat din momentul la care a fost întrerupt, închizând ușa sau reluându-se alimentarea cu energie electrică.

Detergent și utilizarea aparatului

Încărcarea cu detergent

Un bun rezultat la spălare depinde de o corectă dozare a detergentului, conform indicațiilor producătorului. Cu detergent în exces nu se spală mai eficient, ci se contribuie la poluarea mediului înconjurător.

În funcție de gradul de murdărie, dozajul poate fi adaptat, utilizând după caz, detergent praf sau lichid.

În cazul vaselor ce prezintă un grad normal de murdărire, folosiți aproximativ 25 gr. (detergent praf) sau 25 ml (detergent lichid).

Dacă folosiți tablete, una este suficientă.

Dacă vasele sunt puțin murdare sau dacă au fost clătite cu apă în prealabil, înainte de a fi așezate în mașina de spălat vase, reduceți cantitatea de detergent corespunzător.

Pentru rezultate optime la spălare, respectați instrucțiunile de pe cutia de detergent.

Pentru informații suplimentare, contactați birourile de consiliere ale producătorilor de detergenți.

Deschideți compartimentul pentru detergent, acționând butonul D; dozați detergentul, consultând Tabelul programelor:

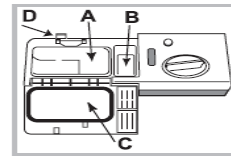

- praf sau lichid: compartiment A (pentru spălare) și B (detergent pentru prespălare)

- tablete: când programul indică 1 tabletă, introduceți-o în compartimentul A și închideți capacul C; dacă programul indică 2 tablete, introduceți a doua tabletă pe fundul cuvei.

Eliminați resturile de detergent de pe marginea compartimentului și închideți complet capacul C.

Recipientul pentru detergent se deschide automat în funcție de program, la momentul potrivit.

Dacă folosiți detergenți combinați, vă recomandăm să folosiți opțiunea tablete (TABS), care adaptează programul de spălare, pentru a obține întotdeauna cel mai bun rezultat posibil la spălare și uscare.

Utilizați numai detergent pentru mașina de spălat vase.

NU UTILIZAȚI detergenți pentru spălare manuală.

Utilizarea unei cantități de detergent prea mari poate produce spumă la încheierea programului de spălare.







Cele mai bune rezultate de spălare și uscare se obțin numai prin utilizarea combinată a detergentului, a agentului de limpezire lichid și a sării de dedurizare.



Vă recomandăm utilizarea unor detergenți fără fosfați și fără clor, care sunt cei mai indicați pentru protejarea mediului înconjurător.

* Prezent la anumite modele.

▲ Numărul, tipul programelor și opțiunile variază în baza modelului mașinii de spălat.

Ciclu spălare	Ciclu spălare ce include uscarea	Opțiuni	Durată aproximativă ciclu uscare ore:min.	Consum apă (l/ciclu)	Consum energetic (KWh/ciclu)
1. Eco	Da	Pomire Întârziată – Încărcare 1/2 - Tablete	03:00'	10	0,83
2. Intensiv 	Da	Pomire Întârziată – Încărcare 1/2 - Tablete	02:30'	14	1,3
3. Normal 	Da	Pomire Întârziată – Încărcare 1/2 - Tablete	02:00'	13,5	1,15
4. Zilnic 	Nu	Pomire Întârziată – Încărcare 1/2 - Tablete	01:00'	10,5	0,95
5. Delicat 	Da	Pomire Întârziată – Încărcare 1/2 - Tablete	01:40'	10	0,95
6. Rapid 	Nu	Pomire Întârziată – Tablete	00:25'	8,5	0,5
7. Prespălare 	Nu	Pomire Întârziată – Încărcare 1/2	00:10'	4,0	0,01

Indicații pentru alegerea programelor și dozarea detergentului

1. Programul de spălare ECO este programul standard la care se referă datele de pe eticheta energetică; acest program poate fi folosit pentru a spăla vasele ce prezintă un grad normal de murdărie și este cel mai eficient din perspectiva consumului de energie și apă pentru acest tip de vase. 21 gr/ml+4 gr/ml** - 1 tabletă (**cantitatea de detergent pentru prespălare).
2. Vase foarte murdare (a nu se spăla vase delicate). 25 gr/ml-1 tabletă.
3. Vase murdare în mod obișnuit. 21 gr/ml+4 gr/ml** -1 tabletă;
4. Murdărie obișnuită în cantitate limitată (ideal pentru 4 seturi) 25 gr/ml-1 tabletă
5. Ciclu pentru vase delicate, sensibile la temperaturi ridicate. 25 gr/ml-1 tabletă
6. Ciclu rapid de utilizat pentru vase puțin murdare. (ideal pentru 2 seturi). 21 gr/ml-1 tabletă
7. Prespălare în completarea încărcăturii succesive. Fără detergent.

Consum în standby: Consum în modul lăsat pornit: 5 W – Consum în modul oprit: 0,5 W.

Notă: Datele de mai sus privind timpul sunt relative, în funcție de temperatura apei de alimentare, valoarea tensiunii de alimentare, temperatura mediului ambiant etc.

**** Cantitatea detergentului de prespălare.**

Programe speciale și Opțiuni

Opțiuni de spălare*

Alegerea, modificarea sau anularea OPȚIUNILOR nu este posibilă decât după ce alegeți programul de spălare și înainte de a apăsa tasta PORNIRE/PAUZĂ.

Doar opțiunile compatibile cu programul ales pot fi selectate. Dacă o anumită opțiune nu este compatibilă cu programul selectat (a se vedea Tabelul de programe), led-ul corespunzător luminează intermitent, cu rapiditate, de 3 ori.

În caz de selectare a unei opțiuni incompatibile cu alta precedent selectată, aceasta din urmă luminează intermitent, de 3 ori, după care se stinge, în timp ce doar ultima selectare efectuată va fi activă.

Pentru dezactivarea opțiunii selectate din greșeală, apăsați din nou tasta corespunzătoare.



Opțiune Tablete Multifuncționale (Tabs)

Această opțiune îmbunătățește rezultatele programelor de spălare și de uscare. Când folosiți tablete multifuncționale, apăsați butonul TABLETE MULTIFUNCȚIONALE; indicatorul corespunzător se va aprinde. Dacă butonul este apăsat din nou, opțiunea va fi deselectată.

⚠ Opțiunea „Tablete multifuncționale” prelungeste durata de spălare a programului.

⚠ Folosirea tabletelor se recomandă numai la modelele prevăzute cu această opțiune, și nu se recomandă utilizarea tabletelor pentru programele de spălare care nu prevăd utilizarea acestora.



Încărcare la jumătate (1/2) în coșul superior sau inferior

Dacă încărcătura de vase este mică, puteți activa această opțiune, economisind apă, energie și detergent.

Selectați programul, apăsați tasta ÎNCĂRCĂRE 1/2: indicatorul aferent coșului selectat se va aprinde, iar programul va demara doar .

Amintiți-vă să alimentați doar coșul superior sau inferior și să reduceți corespunzător cantitatea de detergent utilizată .



Opțiune Pornire Întârziată

Puteți programa momentul de pornire într-un interval cuprins între 1- 24 ore de la pornirea programului.

1. Selectați programul de spălare și opțiunile dorite, apăsați butonul Pornire/Pauză. Ledul se aprinde; folosiți același buton pentru a selecta momentul de pornire (h01, h02, etc).
2. Confirmați alegerea cu ajutorul tastei Pornire/Pauză. Contorizarea va demara imediat.
3. La încheierea întârzierii, indicatorul Pornire întârziată se stinge, iar programul inițiază.

Pentru dezactivarea acestei opțiuni, țineți apăsată tasta PORNIRE ÎNTÂRZIATĂ până ce veți vizualiza mesajul OFF.

Nu puteți selecta PORNIREA ÎNTÂRZIATĂ dacă programul a fost inițiat.

* Doar la anumite modele.

Agent de strălucire și sare



⚠ Folosiți doar produse specifice pentru mașina de spălat vase. Nu utilizați sare alimentară sau industrială, nici detergenți pentru spălarea manuală.

! Urmați instrucțiunile de pe ambalajul produselor.

⚠ Dacă folosiți un produs multifuncțional, nu mai este necesar să adăugați agent de strălucire, **vă recomandăm totuși să adăugați sare, în special dacă apa e dură sau foarte dură.**

⚠ Neadăugând nici sare, nici agent de strălucire este normal ca indicatoarele LIPSĂ SARE* sau LIPSĂ AGENT DE STRĂLUCIRE* să rămână aprinse.

Încărcarea agentului de strălucire

Rolul acestuia este de a oferi o „doză” de strălucire vaselor dvs., îmbunătățind totodată procesul de uscare al acestora.

Trebuie să reîncărcați dispozitivul corespunzător în următoarele cazuri:

- în momentul aprinderii indicatorului LIPSĂ AGENT DE STRĂLUCIRE* pe panou.
- atunci când indicatorul optic de pe ușa rezervorului “E” devine transparent

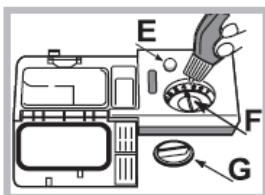

1. Deschideți rezervorul, rotind dopul “G” în sens antiorar.
2. Vărsați cu atenție agentul de limpezire, astfel încât să nu iasă în afară. Dacă se varsă, ștergeți imediat cu o cârpă uscată.
3. Reînșurubați dopul.

Nu vărsați niciodată agentul de strălucire direct în interiorul cuvei.

Reglarea dozei de agent de strălucire

Dacă nu sunteți mulțumiți de rezultatul uscării, puteți regla doza de agent de strălucire. Rotiți regulatorul “F”. Se pot regla până la max. 4 nivele în funcție de modelul mașinii de spălat vase.

Valoarea setată este echivalentă cu un nivel mediu.

- În cazul în care există dungi pe vase, setați dispozitivul de dozare la un nivel mai mic (1-2).
- Dacă rămân picături de apă pe vase sau dacă există urme de calcar, poziționați regulatorul în dreptul numerelor mai mari (3-4).

Stabilirea durtății apei

Orice mașină de spălat este echipată cu un dedurizator, utilizând sare dedurizantă specifică pentru mașina de spălat vase ce furnizează apă fără calcar pentru spălarea vaselor.

Această mașină de spălat permite un reglaj ce reduce poluarea și optimizează performanțele de spălare în funcție de durtățile apei. Această informație poate fi obținută de la institutia responsabilă cu alimentarea cu apă potabilă.

Porniți mașina de spălat vase folosind butonul ON/OFF . Opriți-o: . Țineți apăsat butonul Start/Pauză timp de 5 secunde, până ce auziți un bip. Porniți mașina de spălat vase cu ajutorul butonului ON/OFF . Display-ul indică numărul nivelului selecției actuale și ledul de sare. Apăsăți butonul P pentru a selecta nivelul dorit de durtate a apei (a se vedea Tabelul Durtății).

Opriți mașina, apăsând butonul On/Off .

Setarea este completă!

Tabel Durtate Apă				Autonomie medie**rezervor sare
nivel	°dH	°fH	mmol/l	luni
1	0 - 6	0 - 10	0 - 1	7 luni
2	6 - 11	11 - 20	1,1 - 2	5 luni
3	12 - 17	21 - 30	2,1 - 3	3 luni
4	17 - 34	31 - 60	3,1 - 6	2 luni
5*	34 - 50	61 - 90	6,1 - 9	2/3 săptămâni

De la 0°f la 10°f nu se recomandă utilizarea sării.

*setarea valorii 5 poate prelungii durata ciclurilor. ** 1 program de spălare pe zi.

(°dH = durtățile în grade germane - °fH = durtățile în grade franceze - mmol/l = milimoli pe litru).

Încărcarea cu sare dedurizantă

Pentru obținerea unor rezultate bune la spălare este indispensabil să verificați ca rezervorul de sare să nu rămână niciodată gol. Sarea dedurizantă elimină calcarul din apă, evitând depunerea acestuia pe vase.

Rezervorul de sare este situat în partea inferioară a aparatului (a se vedea cap. „Descriere”) și poate fi umplut astfel:

- în momentul în care indicatorul LIPSĂ SARE* se aprinde pe display;
- când flotorul verde* nu este vizibil, observând capacul compartimentului pentru sare

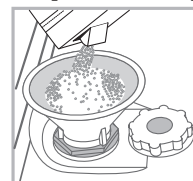

1. Scoateți coșul inferior și deșurubați capacul (în sens invers acelor de ceasornic).
2. Prima dată când executați această operațiune: umpleți rezervorul de apă până la margine.
3. Așezați pâlnia* (vezi figura) și umpleți compartimentul pentru sare până la margine (aproximativ 1 kg). Este normal să se scurgă puțină apă.
4. Îndepărtați pâlnia*, eliminați reziduurile de sare de pe dispozitivul filetat; clătiți capacul sub apă curentă și înșurubați-l. Închideți cu grijă capacul pentru a evita pătrunderea detergentului în interiorul rezervorului pe parcursul spălării (acest fapt ar putea deteriora iremediabil dispozitivul).

! Vă recomandăm să efectuați această operație la fiecare încărcare cu sare.

⚠ Când adăugați sare, efectuați această operație chiar înaintea unui ciclu de spălare pentru eliminarea soluției saline ce a depășit nivelul.

* Prezent la anumite modele.

Excluderea apei și a curentului electric

- Închideți robinetul de apă după fiecare spălare pentru eliminarea risivelor;
- Scoateți ștecherul din priza de curent în momentul în care efectuați operații de curățare sau întreținere.

Curățarea aparatului

- Suprafața exterioară și panoul de control pot fi curățate cu ajutorul unui material îmbibat în apă caldă și săpun. Nu utilizați solvenți sau abrazivi.
- Cuva interioară poate fi curățată de eventuale urme cu ajutorul unui material îmbibat în apă și puțin oțet.

Evitarea mirosurilor neplăcute

- Lăsați întotdeauna ușa întredeschisă pentru eliminarea umidității.
- Curățați cu regularitate garniturile perimetrice ale ușii și ale compartimentelor de detergenți cu ajutorul unui burete umed. Se vor elimina astfel resturi de alimente, principalele responsabile de formarea mirosurilor neplăcute.

Curățarea brațelor de pulverizare (stropitoarelor)

Poate exista riscul ca anumite reziduuri să se încrusteze pe brațele de pulverizare, obturând orificiile de scurgere a apei. Controlați și curățați de câte ori este nevoie cu ajutorul unui instrument nemetalic.

Cele două brațe sunt demontabile.

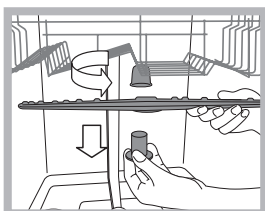

Pentru demontarea brațului superior este necesară deșurubarea, în sens invers acelor de ceasornic a inelului din plastic. Brațul superior va fi remontat cu partea având numărul mai mare, îndreptată în sus.

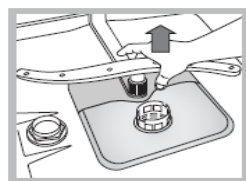

Brațul inferior se demontează exercitând o presiune asupra partilor laterale și trageți în sus.

Curățarea filtrului alimentare cu apă*

Dacă furtunurile sunt noi sau nu au fost utilizate o perioadă de timp, înainte de a efectua racordarea, lăsați apa să curgă până se limpește și se elimină impuritățile. În absența acestei operații, atât furtunul cât și aparatul se pot deteriora.

! Curățați periodic filtrul de alimentare cu apă situat la baza robinetului.

- ⚠ - Închideți robinetul de apă;
- Deșurubați extremitatea furtunului de alimentare cu apă, scoateți filtrul și spălați-l cu grijă sub apă curentă;
- Reintroduceți filtrul și înșurubați furtunul.

Curățarea filtrelor

Filtrele (în număr de 3) ajută la îndepărtarea eficientă a resturilor de alimente din apa folosită la spălare, permițând recircularea acesteia în decursul ciclului de spălare. Din acest motiv este bine ca după fiecare ciclu de spălare să le curățați.

⚠ Curățați cu regularitate filtrele.

⚠ După curățare, verificați ca grupul filtrant să fie corect introdus. Nu utilizați aparatul în absența filtrelor.

După câteva spălări verificați grupul filtrant, și, dacă este necesar, curățați-l cu grijă, sub apă curentă, cu ajutorul unui instrument nemetalic, urmând instrucțiunile de mai jos.

1. rotiți în sens antiorar filtrul cilindric C și scoateți-l (fig.1);
2. scoateți paharul filtru B, exercitând o ușoară presiune asupra paletelor laterale (fig.2);
3. scoateți filtrul din inox A (fig.3);
4. examinați orificiul și eliminați eventuale reziduuri de alimente.

Nu scoateți niciodată protecția pompei de spălare (culoare neagră) – fig.4.

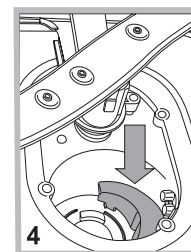
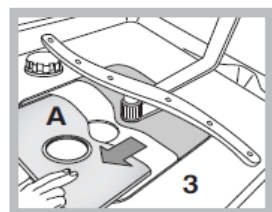
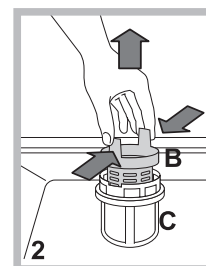
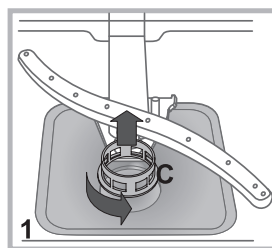

După curățarea filtrelor, remontați grupul filtrant și reintroduceți-l în locul corespunzător; este fundamental pentru o bună funcționare a aparatului.

În cazul unei absențe prelungite:

- Deconectați aparatul de la rețeaua de alimentare cu apă și energie electrică;
- Lăsați ușa întredeschisă;
- Efectuați un program de spălare fără vase.

* Prezent doar la anumite modele.

Anomaliile și remedii

Dacă mașina de spălat vase nu funcționează sau funcționează într-un mod defectuos, înainte de a suna la Rețeaua de Service, citiți următoarele:

Anomaliile:	Posibile cauze/Soluții:
Mașina nu pornește sau nu răspunde la comenzi	<ul style="list-style-type: none"> • Opriti mașina cu ajutorul tastei ON-OFF și reporniți-o după un minut, reluând programul • Ștecherul nu a fost bine introdus în priză de curent sau nu v-a fost furnizată energie electrică • Ușa mașinii nu a fost bine închisă. Verificați fixarea coșurilor.
Ușa nu se închide	<ul style="list-style-type: none"> • Închideți-o bine, asigurându-vă că ați auzit un "clic".
Mașina de spălat nu evacuează apa	<ul style="list-style-type: none"> • Programul nu s-a încheiat; verificați înălțimea furtunului de evacuare. • Furtunul de evacuare a apei este îndoit (a se vedea cap. „Instalare”); • Furtunul de evacuare a apei a fost obstrucționat; • Filtrul este înfundat cu reziduuri de alimente.
Mașina de spălat este zgomotoasă	<ul style="list-style-type: none"> • Vasele se ating între ele sau de stropitoare; verificați rotirea liberă a stropitoarelor. • Se observă o mare cantitate de spumă; detergentul nu este adecvat spălării (a se vedea cap. „Pornire și utilizare”).
Pe vase și pahare se observă urme de calcar și urme albe	<ul style="list-style-type: none"> • Lipsesc sarea dedurizantă sau reglajul acesteia nu este corespunzător durezzații apei (a se vedea cap. „Agent de strălucire și sare”); • Dopul rezervorului de sare nu a fost bine închis; • Agentul de strălucire s-a evaporat sau dozajul nu este suficient;
Pe vase și pahare se formează dăre albastre	<ul style="list-style-type: none"> • Dozajul de agent de strălucire a fost excesiv.
Vasele nu sunt uscate corespunzător	<ul style="list-style-type: none"> • S-a optat pentru un program de spălare în absența uscării; • Agentul de strălucire s-a evaporat sau dozajul este insuficient (a se vedea cap. „Agent de strălucire și sare”); • Reglajul de agent de strălucire nu este corespunzător; • Vasele sunt din material antiaderent sau din plastic.
Vasele nu sunt curate	<ul style="list-style-type: none"> • Orificiile de pe stropitoare sunt înfundate (a se vedea cap. „Întreținere”); • Vasele nu au fost așezate corect; • Stropitoarele nu se rotesc liber; • Programul ales e inadecvat vaselor spălate (a se vedea cap. „Programe”); • Se formează spumă în exces: ați introdus detergent în exces sau inadecvat (a se vedea cap. „Pornire și utilizare”) • Capacul compartimentului de agent de strălucire nu a fost bine închis • Filtrul este murdar sau înfundat (a se vedea „Întreținere și îngrijire”) • Nu este sare dedurizantă (a se vedea cap. „Agent de strălucire și sare”) • Verificați compatibilitatea dintre înălțimea vaselor și fixarea coșului.
Mașina nu se alimentează cu apă-Este blocată-se aprind intermitent leduri.	<ul style="list-style-type: none"> • Nu v-a fost furnizată apă; • Furtunul de alimentare cu apă este îndoit (a se vedea cap. „Instalare”); • Filtrul este înfundat; necesită curățare (a se vedea cap. „Întreținere”) • Furtunul de evacuare este înfundat-necesită curățare. • Verificați aparatul și curățați-l, porniți-l și opriți-l , după care inițiați un nou ciclu. • Dacă problema persistă, opriți robinetul de apă, scoateți din priză și apelați Service-ul.