

GUÍA DE CONSULTA DIARIA



GRACIAS POR COMPRAR UN PRODUCTO WHIRLPOOL.
Para disfrutar de una asistencia aún más completa, registre el electrodoméstico en www.whirlpool.eu/register



Descargue las **Instrucciones de uso** desde el sitio web <http://docs.whirlpool.eu>
Siga el procedimiento que se describe en la última página.

Lea detenidamente el contenido de la **Guía de salud y seguridad y instalación** antes de utilizar este aparato.



Antes de utilizar el electrodoméstico, es preciso retirar los seguros de transporte.

En la *Guía de salud y seguridad y instalación* encontrará instrucciones detalladas sobre cómo retirar los seguros de transporte.

DESCRIPCIÓN DEL PRODUCTO

ELECTRODOMÉSTICO

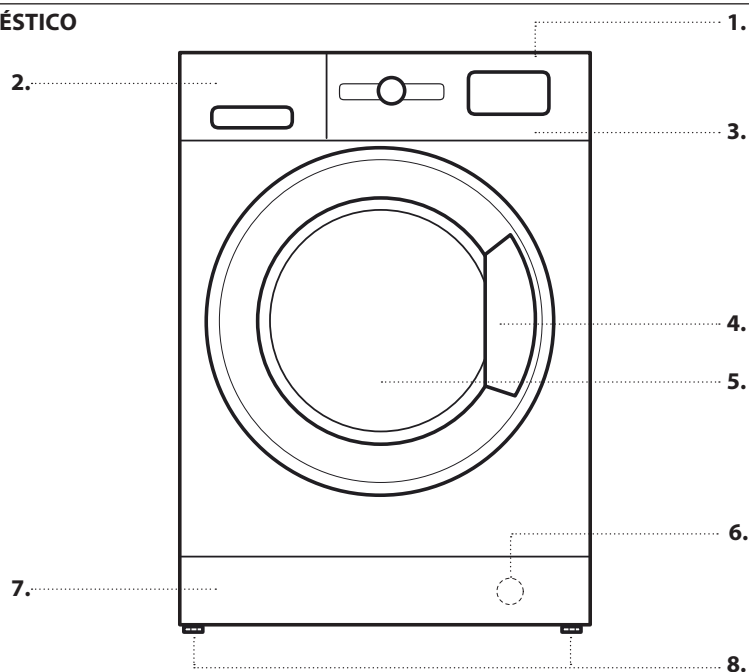

1. Encimera
2. Dispensador de detergente
3. Panel de control
4. Manilla
5. Puerta
6. Filtro de agua: detrás del panel del zócalo
7. Panel del zócalo desmontable
8. Patas ajustables (2)

PANEL DE CONTROL

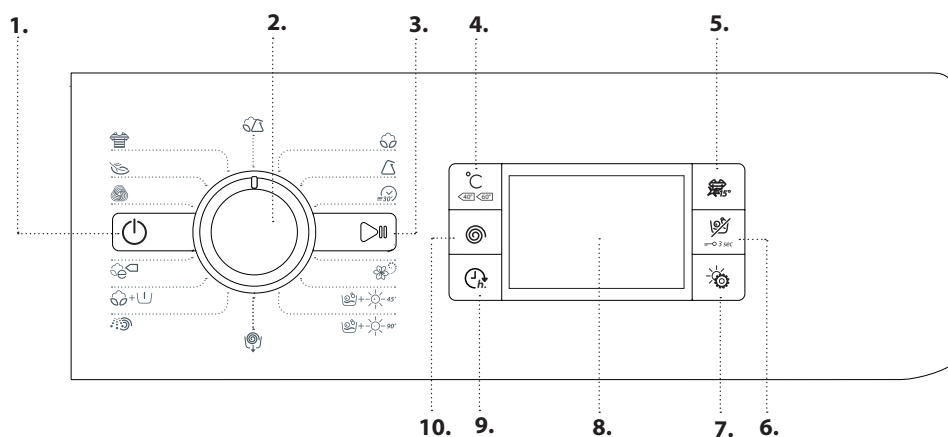

1. Botón de encendido/apagado
2. Selector de programas
3. Botón de Inicio/pausa
4. Botón de temperatura
5. Botón de color a 15 °C
6. Botón de solo secado/Bloqueo de Botón
7. Botón de modo secado
8. Pantalla
9. Botón de inicio diferido
10. Botón de centrifugado

DISPENSADOR DE DETERGENTE

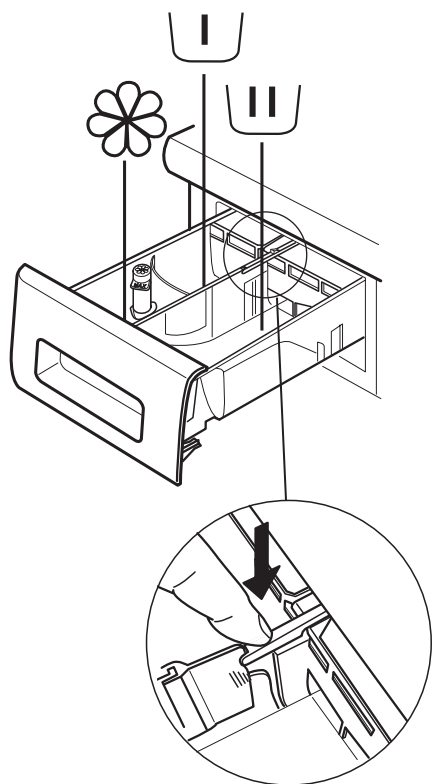

Compartimento de prelavado

- Detergente para el prelavado



Compartimento de lavado principal

- Detergente para el lavado principal
- Quitamanchas
- Ablandador del agua



Compartimento para el suavizante

- Suavizante
- Almidón líquido

Vierta el suavizante o la solución de almidón en el compartimiento sin rebasar el nivel «máx.».

Botón de liberación

(pulse para retirar la bandeja y limpiarla).

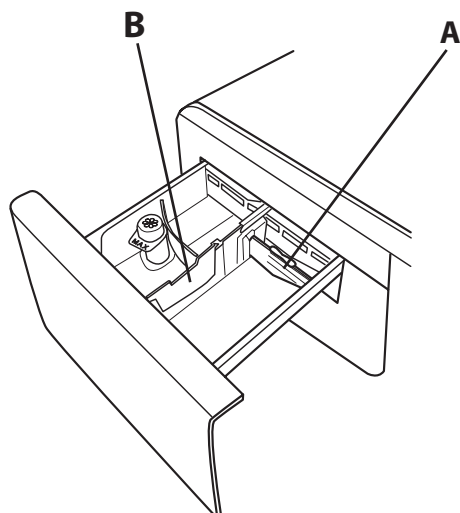

Use preferentemente la partición **A** si utiliza detergente líquido para lavar; así se asegura el uso de la cantidad correcta de detergente (la partición se incluye en la bolsa con las instrucciones).

Si usa detergente en polvo, coloque la partición en la ranura **B**.

PRIMER USO

Consulte el apartado *USO DIARIO* para obtener instrucciones sobre cómo seleccionar e iniciar un programa.

PRIMER CICLO DE LAVADO

Elimine restos de fabricación:

1. Seleccione el programa  ajustado a una temperatura de 90 °C.
2. Añada una pequeña cantidad de detergente en polvo en el compartimento de lavado principal del dispensador de detergente (como máximo 1/3 de la cantidad de detergente recomendada por el fabricante para ropa ligeramente sucia).
3. Inicie el programa **sin cargar la lavasecadora** (con el tambor vacío).



USO DIARIO

Puede obtener más información sobre las funciones solicitándola o descargándola del sitio web; para ello siga las instrucciones que se indican en la última página.  [www](#)

1. CARGA DE LA ROPA.

- Prepare la ropa siguiendo las recomendaciones que se indican en el apartado «CONSEJOS Y TRUCOS». - Abra la puerta y cargue la ropa en el tambor sin exceder la capacidad máxima de carga que se indican en la *Tabla de programas*.



- Cierre la puerta apretándola hasta oír el chasquido del pestillo y compruebe que no haya quedado ropa atrapada entre la cristal de la puerta y la junta de goma.



2. ABRA EL GRIFO DEL AGUA

Asegúrese de que la lavasecadora está correctamente conectada a la toma de agua. Abra el grifo del agua.



3. ENCENDIDO DE LA Lavasecadora SECADORA.

Pulse el botón ; la luz  parpadea lentamente.



4. SELECCIÓN DE UN PROGRAMA Y AJUSTE DE UN CICLO.

Este electrodoméstico permite las siguientes funciones:

- Solo lavado
- Lavado y secado
- Solo secado

Solo lavado

Seleccione el programa que desee con el disco selector de PROGRAMAS. La pantalla muestra la duración del ciclo de lavado. La lavasecadora secadora indica automáticamente los ajustes de temperatura máxima y de velocidad de centrifugado posibles para el programa seleccionado. Si lo precisa, ajuste la temperatura y la velocidad de centrifugado con los botones correspondientes.

- Pulse el botón  para obtener ajustes de temperatura progresivamente más bajos hasta que la pantalla indique el ajuste de lavado en frío ("-"-").
- Pulse el botón  para obtener ajustes de velocidad de centrifugado progresivamente más bajos hasta que se desactive el ciclo de centrifugado (la pantalla muestra "0"). Una nueva pulsación del botón vuelve a establecer el máximo ajuste posible.

Seleccione las opciones necesarias (si es preciso).

- Pulse el botón para seleccionar la opción; la luz del botón correspondiente se ilumina.
- Vuelva a presionar el botón para cancelar la opción; la luz se apaga.

! Si la opción seleccionada no es compatible con el programa fijado, se emite una señal acústica de advertencia y la luz del indicador parpadea tres veces. La opción no está seleccionada.

Lavado y secado

Para lavar y secar una carga sin que se produzca una interrupción entre los ciclos de lavado y de secado, asegúrese de que la carga no excede el máximo admisible para el programa seleccionado (véase la columna «Carga máx. por ciclo de secado» de la *Tabla de programas*).

1. Siga las instrucciones que se indican en el apartado «Solo lavado» para seleccionar y, si es preciso, ajustar el programa necesario.
2. Pulse  para seleccionar el modo de secado que precise. Dispone de dos modos de secado: el modo automático y el temporizado.

- *Secado automático con niveles seleccionables:*

En el modo de secado automático, la lavasecadora secadora seca la ropa hasta que alcanza el nivel de secado definido. Basta pulsar una vez el botón  para seleccionar automáticamente el máximo nivel de secado disponible para el programa seleccionado. Pulse de nuevo el botón para reducir el nivel de secado.



Están disponibles los siguientes niveles:

Armario : la ropa está completamente seca y lista para ser guardada en el armario sin necesidad de plancha.

Percha : la ropa queda ligeramente húmeda para limitar la formación de arrugas. Es preciso colgar las prendas para que se acaben de secar por completo al aire.

Plancha : las prendas quedan algo húmedas para facilitar el planchado.



- *Modo de secado temporizado:*

Pulse el botón  repetidamente para ajustar el modo de secado temporizado. Tras pasar por todos los niveles de secado automáticos, siga pulsando el botón  hasta que se muestre el tiempo deseado. Es posible definir valores comprendidos entre 210 y 30 minutos.

Para lavar una carga que excede el máximo admisible para el secado (véase la columna *Carga máx. por ciclo de secado* de la *Tabla de programas*), retire algunas prendas en cuanto finalice el ciclo de lavado y antes de que se inicie el ciclo de secado. Proceda como se indica a continuación:



1. Siga las instrucciones que se indican en el apartado «Solo lavado» para seleccionar y, si es preciso, ajustar el programa necesario.
2. No incluya un ciclo de secado.
3. En cuanto finalice el ciclo de lavado, abra la puerta y retire algunas prendas para reducir la carga. A continuación, siga las instrucciones de «Solo secado».

Nota: antes de abrir la puerta tras un secado, respete siempre un tiempo de enfriamiento.

Si se usan los dos ciclos preseleccionados  y , no es necesario seleccionar e iniciar un ciclo de secado.

Solo secado

Esta función se utiliza simplemente para secar una carga mojada que previamente se ha lavado con la lavasecadora secadora o a mano.

1. Seleccione un programa adecuado para la ropa que quiera secar (p. ej., seleccione Algodón para secar ropa de algodón mojada).
2. Pulse el botón  para secar sin un ciclo de lavado.
3. Pulse  para seleccionar el modo de secado que precise. Dispone de dos modos de secado: el modo automático y el temporizado.

- *Secado automático con niveles seleccionables:*

En el modo de secado automático, la lavasecadora secadora seca la ropa hasta que alcanza el nivel de secado definido.

Basta pulsar una vez el botón  para seleccionar automáticamente el máximo nivel de secado disponible para el programa seleccionado. Pulse de nuevo el botón para reducir el nivel de secado.



Están disponibles los siguientes niveles:

Armario : la ropa está completamente seca y lista para ser guardada en el armario sin necesidad de plancha.

Percha : la ropa queda ligeramente húmeda para limitar la formación de arrugas. Es preciso colgar las prendas para que se acaben de secar por completo al aire.

Plancha : las prendas se dejan algo húmedas para facilitar el planchado.

- *Modo de secado temporizado:*

Pulse el botón  repetidamente para ajustar el modo de secado temporizado. Tras pasar por todos los niveles de secado automáticos, siga pulsando el botón  hasta que se muestre el tiempo deseado. Es posible definir valores comprendidos entre 210 y 30 minutos.

Nota: antes de abrir la puerta tras un secado, respete siempre un tiempo de enfriamiento.



5. EMPLEO DE LA CANTIDAD CORRECTA DE DETERGENTE

Abra la bandeja y vierta detergente en los compartimientos correspondientes según se describe en «*Dispensador de Detergente*». Esto solo es necesario si usa un programa de solo lavado o un programa de lavado + secado.

6. INICIO DIFERIDO DE UN PROGRAMA.

Para ajustar el inicio en diferido de un programa, consulte el apartado «*Opciones y funciones*».

7. INICIO DE UN PROGRAMA.

Pulse el botón de INICIO/PAUSA. La luz del indicador correspondiente se ilumina, la puerta se cierra y se apaga el símbolo de la  puerta abierta. Para cambiar de programa mientras hay un ciclo en curso, pulse INICIO/PAUSA para detener la lavasecadora secadora (la luz de INICIO/PAUSA parpadea lentamente en color ámbar); a continuación, seleccione el ciclo que precise y pulse de nuevo INICIO/PAUSA. Para abrir la puerta mientras hay un ciclo en curso, pulse INICIO/PAUSA; la puerta se podrá abrir cuando el símbolo  esté iluminado. Pulse de nuevo el botón de INICIO/PAUSA para reanudar el programa desde donde se interrumpió.

8. CANCELACIÓN DE UN PROGRAMA EN CURSO (SI SE PRECISA)



Pulse y mantenga pulsado el botón  hasta que la lavasecadora secadora se detenga.

Si el nivel de agua y la temperatura son lo bastante bajos, la puerta se desbloquea y puede abrirse.

La puerta se mantiene cerrada si queda agua dentro del tambor. Para desbloquear la puerta, encienda la lavasecadora secadora, seleccione el programa  y apague la función de centrifugado ajustando a 0 la velocidad de centrifugado. El agua se vacía y la puerta se desbloquea al final del programa.

9. APAGADO DE LA LAVASECADORA SECADORA AL FINAL DE UN PROGRAMA.

Al final del ciclo, en la pantalla se muestra el mensaje «END». La puerta solo se puede abrir si el símbolo  está iluminado. Compruebe que el símbolo de la puerta desbloqueada esté iluminado y saque la ropa.

Pulse  para apagar la lavasecadora secadora. Para ahorrar energía, si no se ha apagado manualmente con el botón , la lavasecadora secadora se apaga al cabo de unos 30 minutos después del final del programa.

Deje la puerta entreabierta para que el interior de la lavasecadora secadora se pueda secar.

CONSEJOS Y TRUCOS

NORMAS PARA SEPARAR LAS PRENDAS DE LA COLADA





- Tipo de tejido/etiqueta de cuidados (algodón, fibras mixtas, sintéticos, lana, prendas de lavado a mano)
- Color (separe las prendas de color y las blancas, lave las prendas de color nuevas por separado)
- Tamaño (lave prendas de diferentes tamaños en la misma carga para mejorar la eficacia del lavado y la distribución del peso dentro del tambor)
- Prendas delicadas (coloque las prendas pequeñas, como las medias de nylon, y las prendas con cierres, como los sujetadores, en una bolsa para la colada o en una funda de almohada con cremallera).

VACÍE LOS BOLSILLOS

- Objetos como monedas o imperdibles pueden dañar tanto la ropa como el tambor de la lavasecadora.

SÍMBOLOS DE LAVADO EN LAS ETIQUETAS DE LA ROPA

El valor indicado en el símbolo del barreño es la máxima temperatura de lavado posible de la prenda.

-  Acción mecánica normal
-  Acción mecánica reducida
-  Acción mecánica muy reducida
-  Solo lavado a mano
-  No lavar

LIMPIE EL FILTRO DE AGUA CON REGULARIDAD

- Esta acción es necesaria para evitar que el filtro se bloquee e impida que el agua pueda salir correctamente. Consulte el apartado «Limpieza y mantenimiento» / «Limpieza del filtro de agua» en la guía detallada que puede solicitar o descargar desde el sitio web.  [www](http://www.whirlpool.com)

AHORRO DE ENERGÍA Y PROTECCIÓN DEL MEDIO AMBIENTE

- El respeto de los límites de carga que se indican en la tabla de programas optimiza el consumo de energía, agua y detergente y reduce el número de lavados.
- No supere la cantidad de detergente recomendada por el fabricante.
- Ahorre energía utilizando un programa de lavado a 60 °C en lugar de a 90 °C, o utilizando el programa de lavado a 40 °C, en lugar de a 60 °C. Recomendamos usar el programa  60 °C para prendas de algodón; aunque es más largo requiere menos energía.
- Para ahorrar energía y tiempo al lavar y secar, seleccione la velocidad máxima de centrifugado disponible para el programa para reducir el agua residual que queda en la ropa al final del ciclo de lavado.

TABLA DE PROGRAMAS

Programa	Temperaturas disponibles	Vel. máx. centrifugado (rpm)	Secado	Carga máx. por ciclo de lavado (kg)	Carga máx. por ciclo de secado (kg)	Duración (minutos)	Detergentes y aditivos			Detergente recomendado	
							Prelavado	Principal	Suavizante	En polvo	Gas Licuado
ALGODÓN	☀ - 90°C	1400	✓	8	6	La duración del programa se muestra en la pantalla.	-	●	○	✓	✓
SINTÉTICOS	☀ - 60°C	1000	✓	4,5	4		-	●	○	✓	✓
RÁPIDO 30'	☀ - 30°C	800	-	3,5	-		-	●	○		✓
REFRESCAR VAPOR	-	-	-	2	-		-	-	-		
LAVA-SECA 45'	30°C	1400	✓	1	1		-	●	○		✓
LAVA-SECA 90'	30°C	1200	✓	2	2		-	●	○		✓
CENTRIFUGADO + DESAGUADO	-	1400	✓	8	6		-	-	-		
SÓLO DESAGUADO *	-	0	-	8	-		-	-	-		
ACLARADO + CENTRIFUGADO	-	1400	✓	8	6		-	-	○		
ALGODÓN + PRELAVADO	☀ - 90°C	1400	✓	8	6		●	●	○	✓	
ECO ALGODÓN (1)	☀ - 60°C	1400	✓	8	6		-	●	○	✓	✓
ECO ALGODÓN (2)	☀ - 40°C	1400	✓	8	6		-	●	○	✓	✓
LANA	☀ - 40°C	800	✓	2	2		-	●	○		✓
DELICADOS	☀ - 30°C	0	✓	1	1		-	●	○		✓
COLOR	☀ - 40°C	1400	✓	8	6	-	●	○		✓	
VARIADA	☀ - 40°C	1000	✓	4,5	4,5	-	●	○		✓	

✓ Seleccionable/opcional - No seleccionable/aplicable ● Cantidad necesaria ○ Cantidad opcional

Para los programas de lavado con temperaturas superiores a 50 °C, recomendamos utilizar detergente en polvo en vez de líquido y seguir las instrucciones que se indican en el envase del detergente.

* Seleccione el programa y defina la velocidad de centrifugado a 0 para realizar solo el vaciado.

- 1) Programa de prueba en cumplimiento con la normativa EN 50229 (Lavado): seleccione el programa a una temperatura de 60 °C.
- 2) Programa largo de algodón: seleccione el programa a una temperatura de 40 °C.

Programa de prueba en cumplimiento con la normativa EN 50229 (Secado): el secado de la carga mayor (6kg) debe realizarse seleccionando el nivel de secado . El secado de la carga que queda debe realizarse seleccionando el nivel de secado ; la carga de ropa se debe componer de 2 sábanas, 1 funda y 1 toalla.

La duración de ciclo que se indica en la pantalla o en el manual es un valor aproximado calculado para condiciones estándar. El tiempo de ciclo actual puede variar en función a distintos factores, como la temperatura y la presión de entrada del agua, la temperatura ambiente, la cantidad de detergente, el tamaño y el tipo de carga, el equilibrio de la carga y cualquier otra función opcional adicional que se haya seleccionado.

PROGRAMAS

Siga las instrucciones que indican los símbolos de lavado de la ropa.

ALGODÓN

para lavar toallas, ropa interior, ropa de mesa y de cama etc. de algodón y lino con un grado de suciedad entre normal y elevado.

SINTÉTICOS

para lavar prendas de fibras sintéticas (como poliéster, poliacrílico, viscosa, etc.) o mezclas de algodón y sintético con un grado de suciedad normal.

RÁPIDO 30'

para limpiar rápidamente prendas con un grado de suciedad bajo: este ciclo solo dura 30 minutos y ahorra tiempo y energía. Carga máxima 3,5 Kg.

REFRESCAR VAPOR

para refrescar prendas, neutralizar olores desagradables y soltar las fibras mediante el empleo del vapor en el interior del tambor. Al final del ciclo la ropa estará húmeda.

LAVA-SECA 45'

para lavar y secar rápidamente prendas de algodón y fibra sintética con un grado de suciedad bajo. Este ciclo limpia y seca una carga de ropa de hasta 1 kg en solo 45 minutos.

LAVA-SECA 90'

para lavar y secar rápidamente prendas de algodón y de fibra sintética. Este ciclo limpia y seca una carga de ropa de hasta 2 Kg en solo 90 minutos.

CENTRIFUGADO + DESAGUADO

centrifuga la carga y luego vacía el agua. Para ropa resistente.

ACLARADO + CENTRIFUGADO

aclara y luego centrifuga. Para ropa resistente.

ALGODÓN + PRELAVADO

para lavar toallas, ropa interior, ropa de mesa y de cama etc de algodón y lino resistentes con un grado de suciedad elevado y que precisan prelavado. Use solo detergente en polvo en el «Compartimiento de lavado principal».

ECO ALGODÓN

para lavar ropa de algodón con un grado de suciedad normal. A 40 °C y 60 °C, es el programa estándar de lavado de prendas de algodón más eficiente en el consumo de agua y energía.

LANA - Woolmark Apparel Care - Verde:

el ciclo de lavado "Lana" de esta lavasecadora ha sido aprobado por Woolmark Company para el lavado de prendas de lana clasificadas como "lavables a mano"; siempre que el lavado se realice siguiendo las instrucciones contenidas en la etiqueta de la prenda y las indicaciones suministradas por el fabricante de esta lavasecadora. (M1318)



DELICADOS

para lavar ropa especialmente delicada. Es preferible volver la ropa del revés antes de lavarla.

COLOR

para lavar ropa de algodón de color. Este programa está optimizado para mantener el brillo de los colores incluso tras lavados repetidos.

VARIADA

para lavar prendas de algodón, lino, sintético, fibras y fibras mixtas con un grado de suciedad entre bajo y normal.

OPCIONES Y FUNCIONES

OPCIONES directamente seleccionables pulsando el botón correspondiente

! Si la opción seleccionada no es compatible con el programa fijado, se emite una señal acústica de advertencia y la luz del indicador parpadea tres veces. La opción no está seleccionada.

COLOR A 15 °C

Esta opción ayuda a proteger los colores mediante el lavado en frío (a 15 °C). Esta opción requiere menos energía para calentar el agua y, a la vez, ofrece unos resultados de lavado satisfactorios.



Adecuado para ropa poco sucia, sin manchas, en función del programa seleccionado anteriormente.

Nota: la selección de esta opción junto con el programa  proporciona unos resultados de lavado comparables a un ciclo a 40 °C con solo 15 °C.

INICIO DIFERIDO

Para ajustar el programa seleccionado para que se inicie con posterioridad, pulse el botón para definir el tiempo de retardo deseado. Cuando esta opción está activada, en la pantalla se ilumina el símbolo . Para cancelar el inicio diferido, pulse de nuevo el botón hasta que la pantalla muestre el valor «0».

BLOQUEO DE BOTÓN

para bloquear el panel de control, pulse y mantenga pulsado el botón  durante unos 3 segundos. El símbolo  se ilumina en la pantalla para indicar que el panel de control está bloqueado (excepto el botón ). Esto impide cambios no intencionados en los programas, en especial cuando hay niños cerca de la máquina.

Si se produce algún intento de usar el panel de control, el símbolo  parpadea en la pantalla.

Para desbloquear el panel de control, pulse y mantenga pulsado el botón  durante unos 3 segundos.

GUÍA DE MANTENIMIENTO Y LOCALIZACIÓN Y SOLUCIÓN DE AVERÍAS

Veáanse las **Instrucciones de uso** para obtener instrucciones sobre procedimientos de mantenimiento y problemas de localización y solución de averías.



DOCUMENTACIÓN TÉCNICA

La documentación técnica con las cifras de consumo de energía se puede descargar del sitio web de Whirlpool <http://docs.whirlpool.eu>

CONTACTAR CON EL SERVICIO POSTVENTA

Al contactar con el Servicio Postventa deberá facilitar los códigos que se indican en la etiqueta adhesiva situada en el lado interior de la puerta. El número de teléfono se indica en el folleto de garantía.

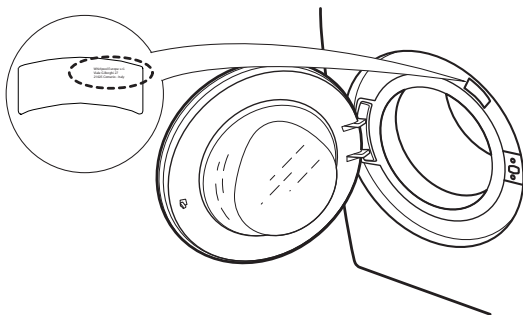

CÓMO RECIBIR LAS INSTRUCCIONES DE USO

- > Con una llamada al Servicio Postventa
- > Con este código QR



- > Descargando la guía del sitio web de Whirlpool <http://docs.whirlpool.eu>

Para ello debe introducir el código comercial correcto del producto, que se indica en la etiqueta adhesiva.