

Brugsanvisning

KitchenAid

Sikkerhedsanvisninger	4
Miljøbeskyttelse	6
Indbygning	7
Beskrivelse af apparatet	9
Tænding og forvarmning	13
Første igangsætning af apparatet	13
Brygning af kaffe (med kaffebønner)	14
Brygning af espresso med formalet kaffe (i stedet for med bønner)	15
Justering af kaffekværn	15
Ændring af kaffemængden i koppen	15
Tilberedning af cappuccino	16
Tilberedning af varmt vand	16
Ændring og indstilling af menuparametre	17
Ændring af mængden af mælk og kaffe til cappuccino	17
Rengøring og vedligeholdelse	20
Slukning af apparatet	22
Viste meddelelser på displayet	23
Løsning af problemer	24
Tekniske specifikationer	25

Sikkerhedsanvisninger

Vigtigt at læse og overholde

Læs disse sikkerhedsanvisninger før apparatet tages i brug. Opbevar dem i nærheden til senere reference. Disse anvisninger står også til rådighed på docs.kitchenaid.eu

Disse anvisninger og selve apparatet er forsynet med vigtige oplysninger om sikkerhed, der altid skal overholdes. Fabrikanten frasiger sig ethvert ansvar for manglende overholdelse af disse sikkerhedsregler, for u hensigtsmæssig brug af apparatet eller forkerte indstillinger.

Sikkerhedsadvarsler

Apparatet kan bruges af børn på 8 år og derover, og personer med nedsatte fysiske, sensoriske eller mentale evner eller med manglende erfaring og viden, hvis disse er under opsyn eller er oplært i brugen af apparatet på en sikker måde og, hvis de forstår de involverede farer. Børn må ikke lege med apparatet. Anvendelsesformål: dette apparat er beregnet til fremstilling af drikke baseret på kaffe, mælk og varmt vand. Anvendelse til ethvert andet formål anses for at være u hensigtsmæssig og derfor farlig. Fabrikanten er ikke ansvarlig for skader som følge af forkert brug af apparatet. Varmelementet overflade indeholder restvarme efter brug, og de ydre dele af apparatet kan, afhængigt af anvendelsen, forblive varme i nogle minutter. Ved rengøring skal man følge instruktionerne i kapitlet "Rengøring". Rengøring og vedligeholdelse må ikke udføres af børn, medmindre de er mindst 8 år gamle og er under opsyn. Hold apparatet og strømkablet uden for rækkevidden af børn på under 8 år.

ADVARSEL: Børn bør ikke opholde sig i nærheden af ovnen, når den er i brug, da dens tilgængelige dele kan blive meget varme.

Apparatet producerer varmt vand. Undgå omhyggeligt kontakt med sprøjt - Risiko for forbrænding.

Forsøg aldrig selv på at improvisere en reparation hvis apparatet går i stykker eller ikke virker korrekt. Sluk for apparatet, træk stikket ude af kontakten og kontakt serviceafdelingen.



Overflader, der er markeret med dette symbol, bliver varme under brug (symbolet findes kun på visse modeller).

ADVARSEL: Modeller med glasoverflade: Brug aldrig apparatet, hvis overfladen er revnet.

Tilladt brug

ADVARSEL: Apparatet er ikke beregnet til at blive startet ved hjælp af en ekstern timer eller separat fjernbetjening.

ADVARSEL: når apparatet rengøres, må man ikke anvende alkaliske rengøringsmidler, der kan skade apparatet. Anvend en blød klud og neutralt rengøringsmiddel, når det er tilladt.

Dette apparat er udelukkende beregnet til brug i hjemmet. Dette produkt er IKKE beregnet til brug til lignende formål, så som: I køkkenet på arbejdspladser, kontorer og/eller forretninger; På landbrugsejendomme; Af kunder på hoteller, moteller, bed & breakfast og andre beboelsesomgivelser.

Dette apparat er ikke beregnet til erhvervsbrug. Brug ikke apparatet udendørs. Opbevar aldrig eksplosionsfarlige eller brændbare stoffer (f.eks. benzin eller spraydåser) i eller i nærheden af apparatet - brandfare.

Installation

Flytning og opstilling af apparatet skal foretages af to eller flere personer - risiko for skader. Brug beskyttelseshandsker under udpakning og installation - snitfare.

Installation, inklusive vandforsyning (om forudset) og elektriske tilslutninger, og reparation skal udføres af en kvalificeret tekniker.

Reparér eller udskift ingen af apparatets dele, medmindre dette specifikt er anført i brugsvejledningen. Hold børn væk fra installationsområdet. Kontrollér, at apparatet ikke er blevet beskadiget under transporten. Kontakt forhandleren eller den nærmeste serviceafdeling, hvis der skulle opstå problemer. Efter installation skal emballagen (plastik-, flamingodele etc.) opbevares udenfor børns rækkevidde - kvælningrisiko. Tag stikket ud af stikkontakten før, der udføres enhver form for installationsindgreb - risiko for elektrisk stød. Kontrollér at apparatet ikke beskadiger el-kablet under installationen - brandfare eller risiko for elektrisk stød. Aktiver kun apparatet, når installationen er fuldendt.

Apparatet må kun installeres over en indbygget ovn, hvis sidstnævnte er udstyret med et afkølede blæsersystem.

Advarsler om elektricitet

Inden apparatet tilsluttes skal det kontrolleres, at spændingen på typepladen svarer til spændingen i hjemmet.

Strømforsyningen skal kunne afbrydes enten ved at tage stikket ud eller ved hjælp af en multi-polet afbryder, der er anbragt før stikkontakten, og apparatet skal jordforbindes i overensstemmelse med nationale sikkerhedsstandarder for elektrisk materiel.

Brug ikke forlængerledninger, multistikdåser eller adaptere. Efter endt installation må der ikke være direkte adgang til de elektriske dele. Rør aldrig ved apparatet, hvis du er våd eller har bare fødder. Anvend ikke dette apparat, hvis strømkablet eller stikket er beskadiget, hvis apparatet ikke fungerer korrekt, eller hvis det er beskadiget, eller har været tabt på gulvet. Hvis strømforsyningskablet er beskadiget, skal det skiftes ud med et af samme slags - risiko for elektrisk stød.

Maskiner med aftagelig ledning: undgå vandsprøjt på strømkablets stik og på ledningshullet bag på maskinen.

ADVARSEL: Sørg for ikke at spilde på stikket og kontakten.

Rengøring og vedligeholdelse

ADVARSEL: Kontrollér at apparatet er slukket og at stikket er trukket ud af stikkontakten, før der udføres nogen form for rengørings- eller vedligeholdelsesindgreb - risiko for elektrisk stød. Anvend aldrig damprensere

Sænk aldrig apparatet ned i vand.

Tøm jævnligt dryppebakken, så vandet ikke løber over - Risiko for skader.

Rengør omhyggeligt alle komponenterne og især de dele, som kommer i berøring med kaffe og mælk.

Rens altid rørene i mælkebeholderen efter brug - Risiko for forgiftning. Der sprøjter varmt vand ud fra kaffedysen under skylning. Undgå at komme i berøring med vandstrålerne - Risiko for forbrænding.

Miljøbeskyttelse

Bortskaffelse af emballagen

Emballagen kan genbruges 100% og er mærket med genbrugssymbolet (). Emballagen skal derfor bortskaffes i overensstemmelse med gældende, lokale regler for affaldshåndtering.

Bortskaffelse af husholdningsapparater

Apparatet er fremstillet af materialer, der kan genbruges. Det skal skrottes i henhold til gældende lokale miljøregler for bortskaffelse af affald. Kontakt de lokale myndigheder, renovationselskabet eller den forretning, hvor apparatet er købt, for at indhente yderligere oplysninger om behandling, genvinding og genbrug af elektriske husholdningsapparater. Dette apparat er mærket i overensstemmelse med EU-direktiv 2012/19/EU, Affald af elektrisk og elektronisk udstyr (WEEE). Ved at sikre, at dette produkt bliver skrottet korrekt, hjælper man med til at forhindre negative konsekvenser for miljøet og folkesundheden.

Symbolet () på produktet eller den ledsagende dokumentation angiver, at dette produkt ikke må bortskaffes som husholdningsaffald, men at det skal afleveres på nærmeste opsamlingscenter for genbrug af elektrisk og elektronisk udstyr.

CE-overensstemmelseserklæring

Maskinen er designet, fremstillet og markedsført i overensstemmelse med følgende Europæiske direktiver: LVD 2014/35/ EU, EMC 2014/30/EU og RoHS 2011/65/ EU.

Dette apparat er beregnet til at komme i kontakt med fødevarer og overholder Europa-Parlamentets og Rådets forordning  nr. 1935/2004.

Indbygning

Kontrollér de nødvendige minimumsmål for korrekt installation af husholdningsapparatet. Espresso-maskinen skal monteres i et køkkenelement, der skal være sikkert fastgjort med beslag til væggen.

Pas på:

- Tag stikket ud af stikkontakten før enhver form for installation eller vedligeholdelse.
- Alle tilstødende køkkenelementer skal være varmebestandige (min. 65 °C).
- For at opnå korrekt ventilation skal der være en åbning i køkkenelementets bund (se målene i figuren).

Mål i mm

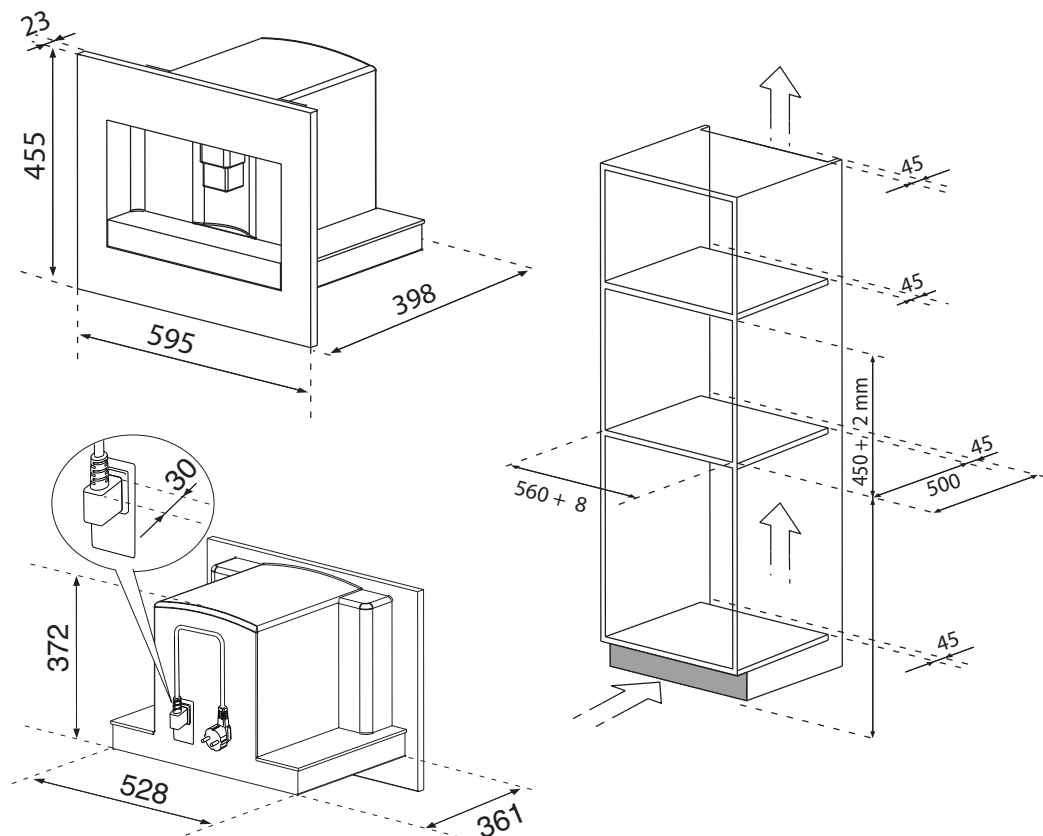

Anbring skinnerne i køkkenelementets sider, som vist på figuren. Fastgør skinnerne med de medfølgende skruer, og træk skinnerne helt ud. Hvis espressomaskinen skal installeres over en "varmeskuffe", skal varmeskuffens overflade bruges som reference for anbringelsen af skinnerne. I dette tilfælde er brug af en hylde ikke nødvendig.

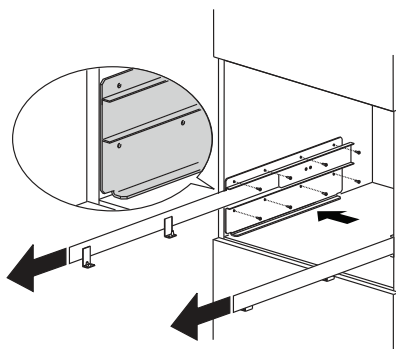

Fastgør strømkablet med den dertil beregnede klemme. Strømkablet skal være så langt, at espressomaskinen kan tages ud af køkkenelementet, når beholderen til kaffebønner skal fyldes. **DETTE APPARAT SKAL EKSTRABESKYTTES JÆVNFØR STÆRKSTRØMSREGLEMENTET. Eltilslutning skal foretages af en autoriseret servicetekniker i henhold til producentens anvisninger.**

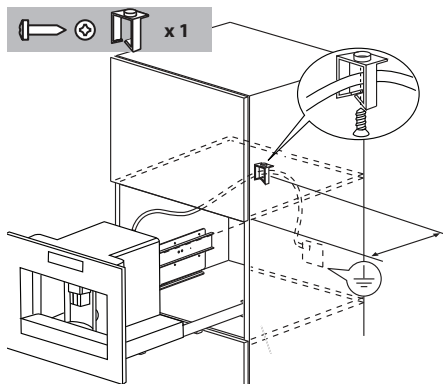

Anbring husholdningsapparatet på skinnerne. Sørg for, at tapperne sidder korrekt i deres pladser, når de fastspændes med de medfølgende skruer.

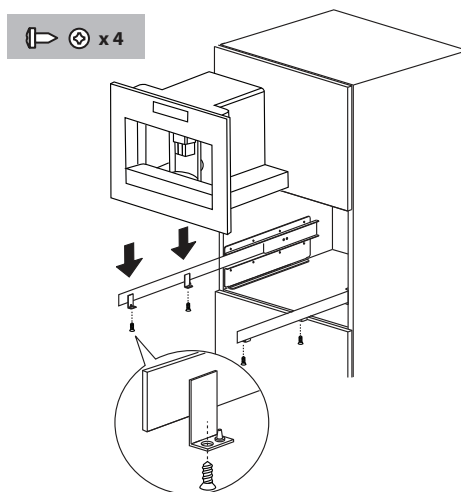

Hvis opstillingen af apparatet skal justeres, anbringes de medfølgende afstandsstykker under eller i siderne af holderen.

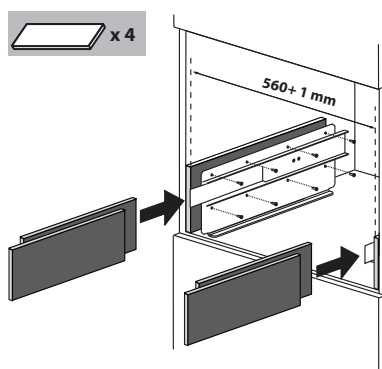

Beskrivelse af apparatet

Apparat









Se illustration **A** side 10.

- A1** Rist til placering af kopper
- A2** Låge
- A3** Kaffekredsløb
- A4** Beholder til kaffegrums
- A5** Bryggeenhed
- A6** Lys til risten til kopper
- A7** Tast til tænding/standby
- A8** Kontrolpanel
- A9** IEC-stik
- A10** Dyse til varmt vand og damp
- A11** Opbevaringsrum
- A12** Vandbeholder
- A13** Kaffedyse (kan højdejusteres)
- A14** Dryppebakke
- A15** Låg til kaffebønnebeholder
- A16** Beholder til kaffebønner
- A17** Knap til justering af formalingsgrad
- A18** Låg over tragt til formalet kaffe
- A19** Måleske
- A20** Rum til måleske
- A21** Tragt til påfyldning af formalet kaffe
- A22** Netledning
- A23** Hovedafbryder **TIL/FRA**

Kontrolpanel

Se illustration **B** side 10.

Bemærk: Symbolerne aktiveres ved at trykke let på dem.

- B1** Display: vejleder i brug af apparatet.
- B2** Symbolet **MENU**  til aktivering eller deaktivering af indstillingerne af menuens parametre.
- B3** Symbolet  til valg af kaffens styrke.
- B4** Symbolet  til valg af den ønskede kaffetype (espresso, lille kop, mellemstor kop, stor kop, krus)
- B5-B6** Symbolerne  til af rulle frem eller tilbage i menupunkterne.
- B7** Symbolet  til at bekræfte valget
- B8** Symbolet  til brygning af én kop kaffe
- B9** Symbolet  til brygning af to kopper kaffe
- B10** Symbolet  til tilberedning af en cappuccino.
- B11** Symbolet  til valg af varmt vand.

Mælkebeholder og tilbehør

Se illustration **C** side 10.

- C1** Mælkeskummermarkør
- C2** Mælkebeholderens håndtag
- C3** Knappen **CLEAN**
- C4** Sugelang til mælk
- C5** Dyse til mælkeskum
- C6** Mælkeskummer
- C7** Varmtvandsdyse

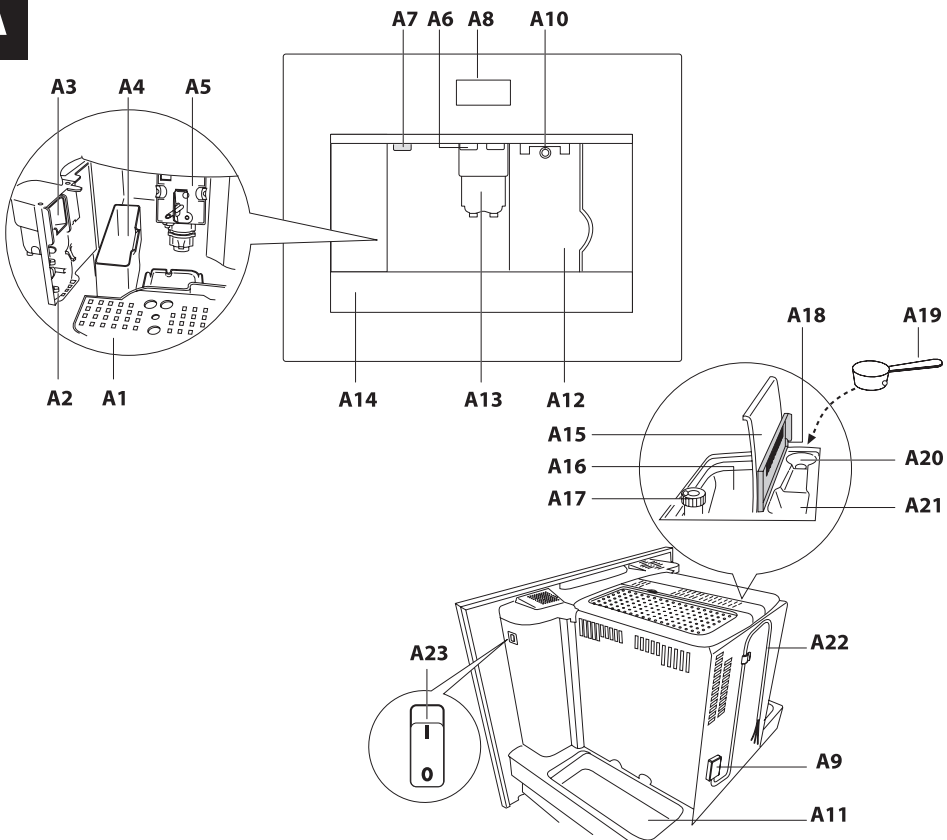
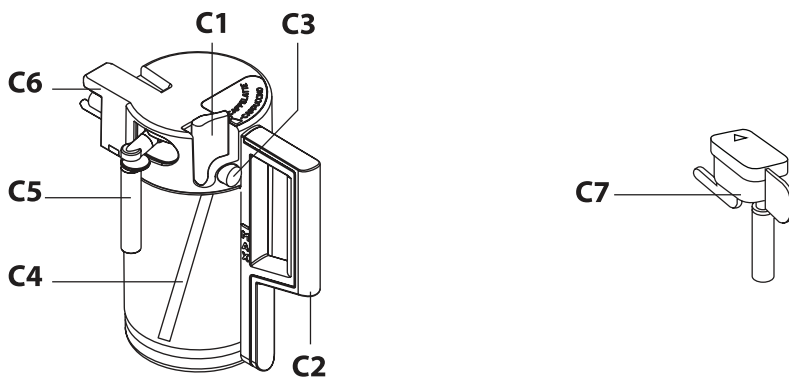

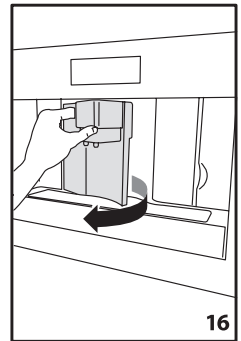
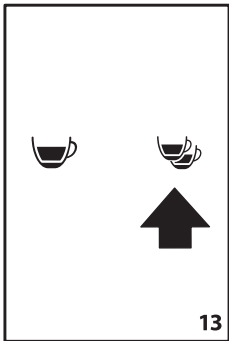
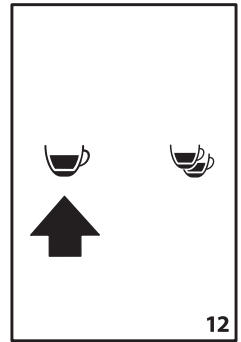
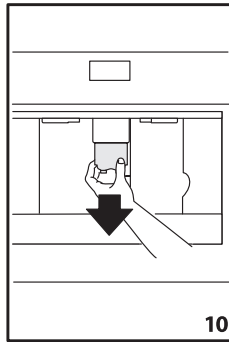
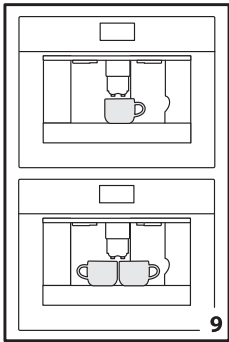
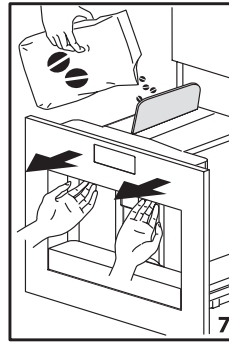
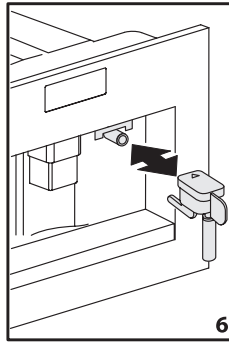
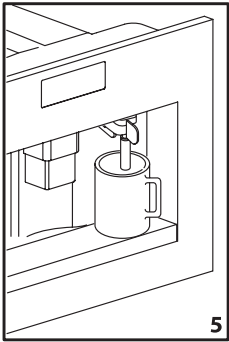
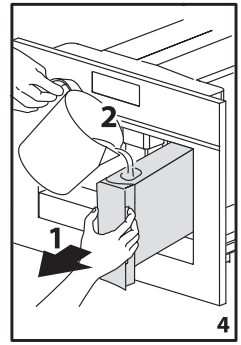
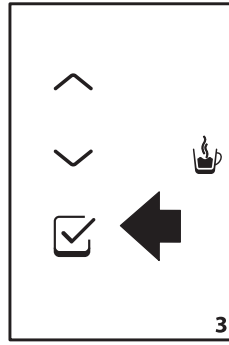
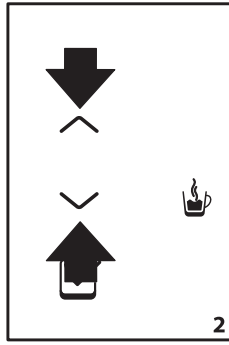
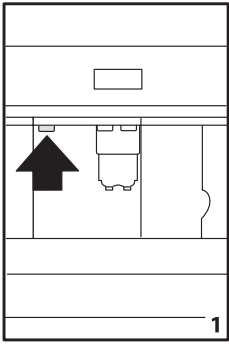

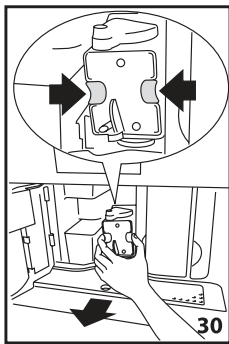
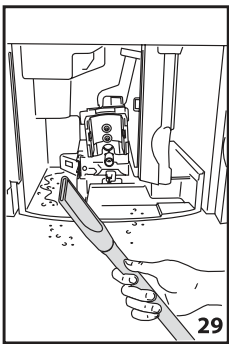
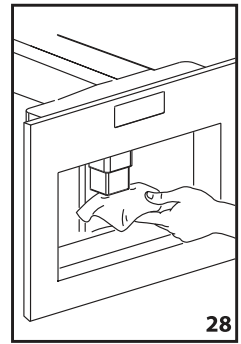
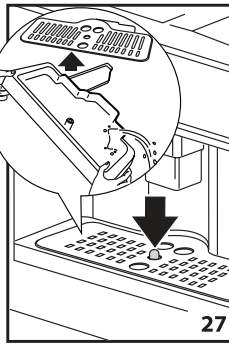
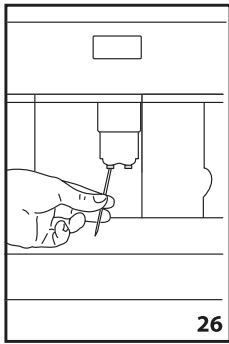
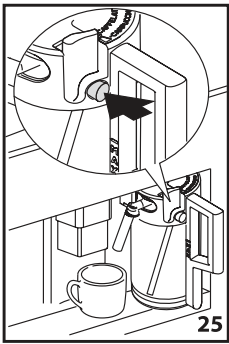
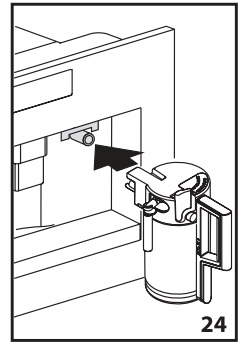
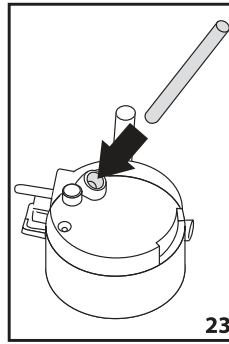
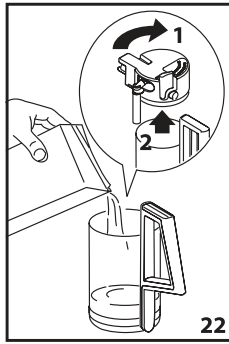
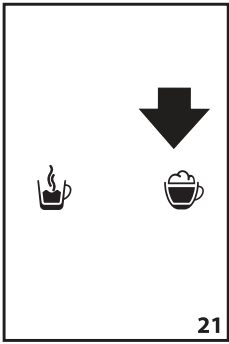
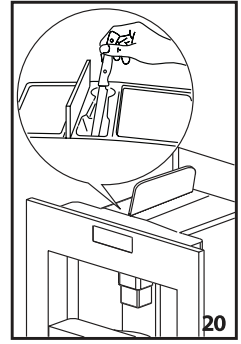
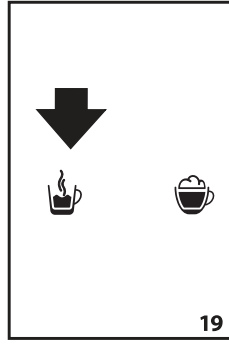
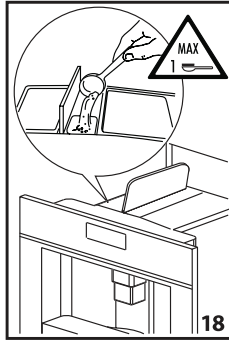
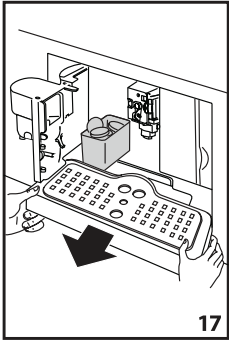
A**B****C**





Første igangsætning af apparatet

- Maskinen er blevet afprøvet på fabrikken, og det er derfor helt normalt, at der er spor af kaffe i maskinen.
- Indstil vandets hårdhed som beskrevet i afsnittet *Indstilling af vandets hårdhed*.

1. Slut apparatet til strømforsyningen, og stil hovedafbryderen (A23) i position I.
2. Apparatet viser "fyld vandbeholder" på forskellige sprog. Træk vandbeholderen ud (fig. 4), skyl den, og fyld den med frisk vand. Vandet må ikke nå over linjen MAX. Sæt den på plads igen ved at skubbe den helt ind.
3. Vælg sprog (sprogene bliver vist med intervaller på ca. 3 sekunder): Når meddelelsen "**TRYK PÅ**  for at **VÆLGE DANSK**" vises, trykker du på  (**B7**) (fig. 3) i 3 sekunder, indtil **DANSK VALGT** vises. Hvis du kommer til at vælge det forkerte sprog, skal du følge anvisningerne i afsnittet "Indstilling af sprog". Hvis dit sprog ikke er tilgængeligt, skal du vælge et af de viste sprog. Anvisningerne refererer til engelsk. Følg herefter anvisningerne på displayet.
4. Sæt en kop under varmtvandsdysen (fig. 5). (Hvis vanddysen ikke er sat ind, viser maskinen meddelelsen **SÆT VANDDYSEN IND**. Sæt dysen på som vist i figur 6. Maskinen viser **VARMT VAND TRYK PÅ**  ". Tryk på  (**B7**). Der kommer lidt varmt vand ud af dysen.
5. Maskinen viser **SLUKKER VENT...** og slukker.
6. Fjern maskinen ved at trække den ud med håndtagene (figur 7). Åbn låget, fyld beholderen til kaffebønner, luk låget, og skub maskinen ind igen

Nu er espressomaskinen klar til normal brug.



ADVARSEL:

Fyld aldrig med pulverkaffe, frysetørret kaffe, karamelliserede bønner eller genstande, der kan beskadige maskinen

Bemærk:

- Første gang maskinen bruges, skal der brygges 4-5 kopper kaffe og 4-5 cappuccino, før der opnås et godt resultat.
- Hver gang maskinen tændes med hovedafbryderen **TIL/FRA (A23)**, starter maskinen funktionen **AUTO-TEST**, hvorefter maskinen slukker. Tryk på tasten for tænding/standby (**A7**) (figur 1) igen for at tænde for maskinen.

Tænding og forvarmning

Hver gang maskinen tændes, bliver der automatisk udført en cyklus med forvarmning og skylning, som ikke kan afbrydes. Når denne cyklus er færdig, er espressomaskinen klar til brug.



ADVARSEL:

Risiko for skoldning! Under skylningen kommer der lidt varmt vand ud af kaffedysens munding.

Tryk på tasten for tænding/standby (**A7**) (figur 1) for at tænde for apparatet: Meddelelsen **VARMER OP VENT...** vises på displayet. Efter opvarmningen viser apparatet meddelelsen: **RENSER**. Apparatet har en passende temperatur, når displayet viser meddelelsen **MELLEMSTOR KOP NORMAL**.

Brygning af kaffe (med kaffebønner)

1. Maskinen er fabriksindstillet til at brygge normal kaffe. Der kan også brygges ekstra svag, svag, normal, stærk eller ekstra stærk kaffe, med mulighed for formålet kaffe. Vælg den ønskede styrke ved at trykke flere gange på symbolet ☼ (B3): Den valgte kaffestyrke vises på displayet.
2. Stil en kop under kaffedydens mundinger, hvis du vil have 1 kop kaffe (figur 9) eller 2 kopper, hvis du vil have 2 kopper kaffe (figur 9). For at opnå en cremet kaffe skal kaffedyden sænkes, så den er så tæt som muligt på koppen (figur 10).
3. Tryk på symbolet ☕ (B4) (Figur 11) for at vælge den ønskede kaffetype: espresso, lille kop, mellemstor kop, stor kop, krus.
Tryk på symbolet ☕ (B8) (Figur 12), hvis du vil brygge én kop kaffe. Hvis du vil brygge 2 kopper kaffe, skal du trykke på symbolet ☕ (B9) (Figur 13)
Nu maler maskinen kaffebønnerne og lader kaffen løbe ned i koppen.
Når den indstillede mængde kaffe er brygget, stopper maskinen automatisk og tømmer den brugte kaffe ind i beholderen til kaffegrums.
4. Efter få sekunder er maskinen klar til brug igen.
5. Tryk på tasten for tænding/standby (A7) (figur 1) for at slukke for maskinen. (Maskinen udfører automatisk en skylning, inden den slukker: Pas på, at du ikke brænder dig).

Bemærk:

- Se kapitlet *JUSTERING AF KAFFEKVÆRN*, hvis kaffen kommer ud i dråber, eller hvis den slet ikke kommer ud.
- Se kapitlet *JUSTERING AF KAFFEKVÆRN*, hvis kaffen kommer for hurtigt ud, og den ikke er cremet nok.
- Sådan får du en varmere kaffe:
 - Gå frem som beskrevet i kapitlet *ÆNDRING OG INDSTILLING AF MENUPARAMETRE*, funktionen Renser.
 - Brug ikke for tykke kopper, da de absorberer for meget varme, medmindre de er forvarmede.
 - Forvarm kopperne ved at skylle dem i varmt vand.
- Brygningen af kaffe kan afbrydes til enhver tid ved at trykke på det tidligere valgte symbol igen.
- Hvis du ønsker mere kaffe i koppen, når den netop er færdigbrygget, skal du trykke på det tidligere valgte symbol (inden der er gået 3 sekunder).
- Når displayet viser meddelelsen **FYLD VANDBEHOLDER !**, skal du fylde vandbeholderen, ellers kan maskinen ikke brygge kaffe. (Det er normalt, at der stadig er lidt vand i beholderen, når denne meddelelse vises).
- Når maskinen har brygget 14 enkelte kopper kaffe (eller 7 dobbelte), viser displayet meddelelsen **TØM BEHOLDEREN MED KAFFEGRUMS !**. For at udføre rengøringen åbnes lågen foran ved at trække i dysen (figur 16), hvorefter dryppebakken trækkes ud (figur 17) og rengøres.

Dryppebakken skal altid trækkes helt ud under rengøring.

- Når dryppebakken tages ud, SKAL beholderen med kaffegrums altid tømmes. Hvis beholderen ikke bliver tømt, er der risiko for, at maskinen bliver tilstoppet.
- Fjern aldrig vandbeholderen, når maskinen brygger kaffe. Hvis vandbeholderen fjernes, kan maskinen ikke brygge kaffen, og denne meddelelse vises: **FOR FINTMALET JUSTER KVÆRN ! TRYK PÅ ☑** og derefter **FYLD VANDBEHOLDER !**. Kontrollér vandniveauet i beholderen, og sæt beholderen på plads. For at starte maskinen igen skal du sætte vanddyden ind, hvis det ikke allerede er gjort (figur 6), trykke på symbolet ☑ (B7) og displayet viser **VARMT VAND TRYK PÅ ☑**. Tryk på symbolet ☑ (B7), inden der er gået få sekunder, og lad vandet løbe ud af dysen i ca. 30 sekunder. Herefter viser apparatet automatisk de indstillede standardindstillinger.
- Maskinen kræver muligvis, at operationen gentages flere gange, indtil at luft i vandkredsløbet er fjernet.
- Hvis operationen beskrevet herover ikke udføres korrekt, eller hvis der slukkes for maskinen, viser displayet muligvis igen de indstillede standardindstillinger, også selvom problemet vedvarer.

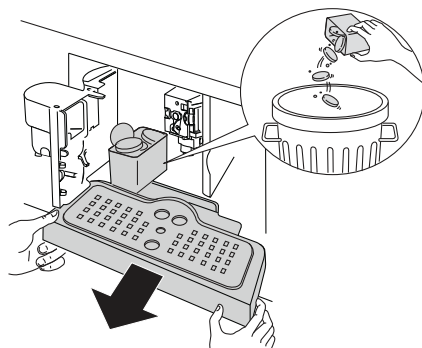

Ændring af kaffemængden i koppen

Maskinen er fabriksindstillet til automatisk at brygge følgende mængder kaffe:

- espresso,
- lille kop,
- mellemstor kop,
- stor kop,
- krus.

For at ændre og indstille den ønskede kaffemængde, for eksempel til espresso, skal følgende gøres:

- Tryk flere gange på symbolet ☕ (B4), til displayet viser **ESPRESSO**.
- Hold symbolet ☕ inde (B8), til displayet viser meddelelsen **PROGRAMMÆNGDE**. I mellemtiden brygger maskinen kaffen.
- Tryk på symbolet ☕ (B8) igen for at afbryde brygningen og gemme den nye indstilling for kaffemængde.

Maskinen er nu omprogrammeret med den ny indstilling, og den er klar til brug.

Det er også muligt at ændre mængden af kaffe i lille kop, mellemstor kop, stor kop og krus.

Bemærk: Tryk på symbolet ☕ (B9), og der brygges dobbelt så meget kaffe som med den indstilling, der tidligere blev indstillet med symbolet ☕ (B8).

Se afsnittet *Genoprettelse af standardindstillingerne (reset)*, hvis du ønsker at vende tilbage til maskinens oprindelige indstillinger.

Justering af kaffekværn

Kaffekværnen skal ikke justeres, da den allerede er indstillet på fabrikken. Hvis kaffen kommer for hurtigt eller for langsomt (i dråber) ud, skal kaffekværnen dog justeres med knappen til justering af malingsgraden (figur 14).

⚠ ADVARSEL:

Justeringsknappen må kun drejes, mens kaffekværnen er i funktion.

For at brygge kaffen langsommere og forbedre dens cremede udseende skal knappen drejes et trin mod uret (= finere malet kaffe).

For at brygge kaffen hurtigere (ikke i dråber) skal knappen drejes et trin med uret (= grovere malet kaffe).

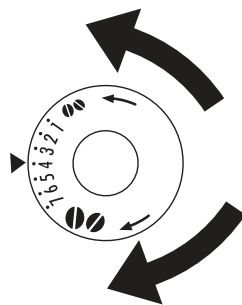

Brygning af espresso med formalet kaffe (i stedet for med bønner)

- Tryk på symbolet ☕ (B3) (Figur 8), og vælg funktionen formalet kaffe.
- Træk apparatet ud ved hjælp af håndtagene (Figur 7).
- Løft låget i midten, fyld måleskeen med formalet kaffe, og hæld det i tragten (figur 18). Skub maskinen ind igen, og gå frem som beskrevet i kapitlet *BRYGNING AF KAFFE (MED KAFFEBØNNER)*.



Bemærk: Der kan kun brygges én kop kaffe ad gangen ved at trykke på symbolet ☕ (B8) (Figur 12).

- Hvis du derefter igen vil brygge kaffe med bønner, skal du deaktivere funktionen formalet kaffe ved at trykke på symbolet ☕ (B3) (Figur 8)

Bemærk:

- Fyld aldrig formalet kaffe på maskinen, når den er slukket. På denne måde undgår du, at kaffen spreder sig i maskinen.
- Kom aldrig mere end 1 måleske formalet kaffe i maskinen, ellers brygger maskinen ikke kaffen.
- Brug kun den medfølgende måleske.
- Fyld kun formalet kaffe beregnet til espresso i tragten.
- Hvis du fylder mere end én måleske formalet kaffe i tragten, og tragten bliver tilstoppet, skal du bruge en kniv til at løsne kaffen (figur 20). Fjern derefter bryggeenheden, og rengør den og maskinen som beskrevet i afsnittet *Rengøring af bryggeenheden*.

Tilberedning af varmt vand

- Kontrollér altid, at maskinen er klar til brug.
- Kontrollér, at vanddysen er fastgjort til dysen (figur 6).
- Anbring en beholder under dysen.
- Tryk på knappen  (B11). Displayet viser **VARMT VAND TRYK PÅ**  . Tryk på  (B7) for at bekræfte.

Maskinen viser meddelelsen **VARMT VAND**, og det varme vand kommer ud af dysen og fylder beholderen (lad ikke varmt vand løbe ud i mere end 2 minutter ad gangen). Tryk på symbolet  (B11) for at afbryde. Maskinen afbryder tilberedningen af varmt vand, når den forudindstillede mængde er nået.

Tilberedning af cappuccino

- Vælg den kaffestyrke, du ønsker at bruge til tilberedningen af cappuccino ved at trykke på symbolet  (B3).
- Tag låget af mælkebeholderen.
- Fyld beholderen med ca. 100 gram mælk for hver cappuccino, du vil tilberede (figur 22). Mælken må ikke nå over linjen **MAX** (der svarer til ca. 750 ml) angivet på beholderen. Skummetmælk og letmælk med køleskabstemperatur (ca. 5 °C) giver det bedste resultat.
- Sørg for, at sugeslangen er sat godt ind i gummiringen (figur 23), og sæt låget på mælkebeholderen.
- Sæt mælkeskummermarkøren (C1) mellem **CAPPUCCINO** og **CAFFELATTE** på mælkebeholderens låg. Skummetets kvalitet kan reguleres: Når markøren flyttes lidt mod **CAFFELATTE**, bliver skummet tykkere. Når markøren flyttes mod **CAPPUCCINO**, bliver skummet mindre tykt.

- A.** UDEN skum
- B.** Mindre tykt skum
- C.** Markør
- D.** Mere tykt skum

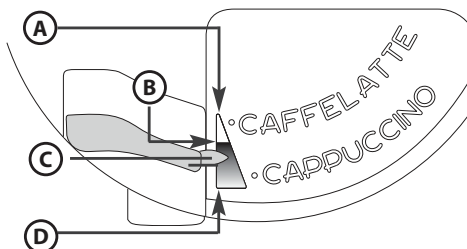



- Fjern varmtvandsdysen (figur 6), og hæng mælkebeholderen på dysen (figur 24).
- Flyt mælkedysen som beskrevet, og sæt en kop af passende størrelse under kaffedysen og under mælkedysen.
- Tryk på symbolet  (B10). Maskinen viser meddelelsen **CAPPUCCINO**, og efter nogle sekunder begynder mælkeskummet at komme ud af mælkedysen og fylder koppen under den. (Mælken stopper automatisk).
- Maskinen brygger kaffen.
- Cappuccinoen er klar: Tilsæt sukker efter smag, og drys eventuelt med lidt kakaopulver.

Bemærk:

- Under tilberedningen af cappuccino kan produktionen af mælkeskum eller kaffe afbrydes ved at trykke på symbolet  (B10).
- Når du er færdig med at lave cappuccino, skal rørene i mælkebeholderens låg rengøres, for at sikre at mælkeskummeren er helt ren og hygiejnisk. På displayet blinker meddelelsen **TRYK PÅ CLEAN**:
 - Sæt en beholder under mælkedysen (figur 25).
 - Tryk på, og hold knappen **CLEAN (C3)** på selve låget inde i mindst 8 sekunder (figur 25) for at starte rengøringsfunktionen. Maskinen viser meddelelsen **RENGØR...** og statusfeltet. Det anbefales, at knappen **CLEAN** ikke slippes, før statusfeltet er fyldt, og rengøringen er fuldført. Hvis knappen **CLEAN** slippes, afbrydes funktionen. Fjern mælkebeholderen efter endt rengøring, og stil den i køleskabet. Mælk bør ikke stå uden for køleskabet i mere end 15 minutter.
- Hvis du ønsker at ændre mængden af kaffe eller mælkeskum, som maskinen automatisk tilbereder i koppen, skal du følge anvisningerne i kapitlet **ÆNDRING AF MÆNGDEN AF MÆLK OG KAFFE TIL CAPPUCCINO**.

Ændring af mængden af mælk og kaffe til cappuccino

Maskinen er fabriksindstillet til automatisk at tilberede en standard cappuccino. Mængden kan ændres således:

- Fyld mælkebeholderen op til det maksimale niveau angivet på beholderen.
- Hold symbolet  (B10) inde, til displayet viser meddelelsen **PROGRAMMÆNGDE MÆLK TIL CAPPUCCINO**. I mellemtiden tilbereder maskinen mælken.
- Tryk på symbolet  (B10) igen for at afbryde tilberedningen og gemme den ny indstilling for mælkemængde.
- Efter nogle sekunder begynder maskinen at brygge kaffe, og på displayet vises meddelelsen **PROGRAMMÆNGDE KAFFE TIL CAPPUCCINO**.
- Tryk på symbolet  (B10) igen for at afbryde brygningen og gemme den nye indstilling for mængden af kaffe.

Maskinen er nu omprogrammeret med den ny indstilling, og den er klar til brug.







Ændring og indstilling af menuparametre

Når maskinen er klar til brug, kan du gå i menuen for at ændre følgende parametre eller funktioner:

- RENSER
- INDSTIL UR
- SPROG
- AUTOMATISK START
- AFKALKNING I GANG
- KAFFETEMPERATUR
- AUTO-SLUKNING
- VANDETS HÅRDHED
- STANDARDVÆRDIER
- ENERGISPARERÅD
- STATISTIK
- LYDSIGNAL
- FORLAD MENU





Indstilling af sprog

Hvis du ønsker at ændre sproget på displayet, skal du gå frem på følgende måde:

- Tryk på symbolet **MENU**  (B2) for at åbne menuen, og tryk derefter på symbolerne  (B5) og (B6), til du kan vælge funktionen **SPROG**.
- Tryk på symbolet  (B7).
- Tryk på symbolerne  (B5) og (B6), til maskinen viser det ønskede sprog.
- Tryk på symbolet  (B7) for at bekræfte valget.
- Tryk på symbolet **MENU**  (B2) for at forlade menuen.







Renser

Med denne funktion får du en varmere kaffe. Gå frem på følgende måde:









- Hvis du vil brygge en lille kop kaffe (mindre end 60 ml), når maskinen lige er tændt, kan du bruge det varme skyllevand til at forvarme koppen.
- Hvis der er gået mere end 2-3 minutter, siden den sidste kop kaffe blev brygget, skal bryggeenheden forvarmes ved at trykke på symbolet **MENU**  (B2) for at åbne menuen. Displayet viser **RENSER**. Tryk på symbolet  (B7). Displayet viser **BEKRÆFT MED** . Tryk igen på symbolet  (B7). Lad vandet løbe ned i dryppebakken, eller brug vandet til at fylde (og derefter tømme) den kop, du bruger til kaffen, så den bliver varm.

Ændring af den tid maskinen er tændt

Maskinen er forudindstillet til at slukke automatisk 30 minutter efter sidste brug. Dette tidsrum kan ændres (maks. 120 min) således:





- Tryk på symbolet **MENU**  (B2) for at åbne menuen, og tryk derefter på symbolerne  (B5) og (B6), til maskinen viser meddelelsen **AUTO-SLUKNING**.
- Tryk på symbolet  (B7) for at bekræfte valget.
- Tryk på symbolerne  (B5) og (B6) for at indstille, efter hvor lang tid maskinen skal slukke (30 minutter, 1 time, 2 timer).
- Tryk på symbolet  (B7) for at bekræfte valget.
- Tryk på symbolet **MENU**  (B2) for at forlade menuen.

Indstilling af uret

- Tryk på symbolet **MENU**  (B2) for at åbne menuen, og tryk derefter på symbolerne  (B5) og (B6), til maskinen viser meddelelsen **INDSTIL UR**.
- Tryk på symbolet  (B7).
- Brug symbolerne  (B5) og (B6) til at indstille timetallet, og tryk på symbolet  (B7) for at bekræfte.
- Brug symbolerne  (B5) og (B6) til at indstille minuttallet, og tryk på symbolet  (B7) for at bekræfte.
- Tryk på symbolet **MENU**  (B2) for at forlade menuen.







Indstilling af klokkeslæt for automatisk start

Med denne funktion kan du programmere det klokkeslæt, hvor maskinen skal starte automatisk.

- Kontrollér, at maskinens ur er indstillet.
- Tryk på symbolet **MENU**  (B2) for at åbne menuen, og tryk derefter på symbolerne  (B5) og (B6), til maskinen viser meddelelsen **AUTOMATISK START**.
- Tryk på symbolet  (B7).
- Maskinen viser meddelelsen **AUTOMATISK START AKTIVERE ?**.
- Tryk på symbolet  (B7) for at bekræfte valget.
- Brug symbolerne  (B5) og (B6) til at indstille timetallet for automatisk start, og tryk på symbolet  (B7) for at bekræfte.
- Brug symbolerne  (B5) og (B6) til at indstille minuttallet, og tryk på symbolet  (B7) for at bekræfte.
- Når du trykker på symbolet  (B7), viser displayet **AUTOMATISK START AKTIVERET**.







Ændring af kaffetemperaturen

Den bryggede kaffes temperatur ændres således:

- Tryk på symbolet **MENU**  (B2) for at åbne menuen, og tryk derefter på symbolerne  (B5) og (B6) til maskinen viser meddelelsen **KAFFETEMPERATUR**.
- Tryk på symbolet  (B7).
- Tryk på symbolerne  (B5) og (B6) for at vælge den ønskede kaffetemperatur: lav, middel, høj.
- Tryk på symbolet  (B7) for at bekræfte den valgte temperatur.
- Tryk på symbolet **MENU**  (B2) for at forlade menuen.

Indstilling af vandets hårdhed

Du kan forlænge denne periode, så det ikke er nødvendigt at udføre afkalkning så tit. Dette gøres ved at indstille maskinen i overensstemmelse med det faktiske indhold af kalk i vandet. Gå frem på følgende måde:

- Tag teststrimlen "Total hardness test" ud af dens emballage (vedlagt på side 2), og sænk den helt ned i vandet i nogle sekunder. Tag teststrimlen op af vandet, og vent i ca. 30 sekunder (til strimlen skifter farve, og der dannes røde firkanter).
- Tryk på symbolet **MENU**  (**B2**) for at åbne menuen, og tryk derefter på symbolerne  (**B5**) og (**B6**), til maskinen viser meddelelsen **VANDETS HÅRDHED**.
- Tryk på symbolet  (**B7**).
- Tryk på symbolerne  (**B5**) og (**B6**) (**B5**) og (**B6**) for at vælge det antal punkter, der svarer til antallet af røde firkanter på teststrimlen (eksempel: Hvis der er 3 røde firkanter på teststrimlen, skal du vælge meddelelsen ●●●○);
- Tryk på symbolet  (**B7**) for at bekræfte. Nu er maskinen programmeret til at give en meddelelse om afkalkning, når det rent faktisk er nødvendigt.
- Tryk på symbolet **MENU**  (**B2**) for at forlade menuen.

Afkalkning













ADVARSEL:

Afkalkningsmidlet indeholder syre. Følg producentens anvisninger vedrørende sikkerhed på afkalkningsmidlets emballage.

Bemærk: Brug kun afkalkningsmidler, der er anbefalet af producenten. I modsat fald bortfalder garantien. Garantien bortfalder desuden, hvis afkalkningen ikke udføres regelmæssigt.

Når maskinen viser meddelelsen **AFKALKNING**, skal afkalkningen udføres. Gå frem på følgende måde:





- Kontrollér, at maskinen er klar til brug.
- Fastgør vanddysen (**C7**) til dysen (**A10**).
- Tryk på symbolet **MENU**  (**B2**) for at åbne menuen, og tryk derefter på symbolerne  (**B5**) og (**B6**), til maskinen viser meddelelsen **AFKALKNING I GANG**.
- Tryk på symbolet  (**B7**), og maskinen viser meddelelsen **AFKALKNING I GANG BEKRÆFT MED** .
- Tryk på symbolet  (**B7**). Displayet viser **TILSÆT AFKALK. MIDDEL TRYK PÅ** .
- Tøm vandbeholderen, og hæld indholdet i en flaske med afkalkningsmiddel i den (overhold producentens anvisninger på etiketten). Sæt en beholder, der kan rumme ca. 2 liter, under varmtvandsdysen.
- Tryk på symbolet  (**B7**); Afkalkningsopløsningen kommer ud af varmtvandsdysen og begynder at fylde beholderen. Maskinen viser meddelelsen **AFKALKNING I GANG...**
- Afkalkningsprogrammet udfører automatisk en serie gennemløb og pauser.
- Efter ca. 30 minutter viser maskinen meddelelsen **RENSER FYLD VANDBEHOLDER!**
- Tøm vandbeholderen, skyl den, så rester af afkalkningsmiddel fjernes, og fyld den med rent vand.
- Sæt vandbeholderen fyldt med rent vand på plads. Displayet viser **RENSER TRYK PÅ** .
- Tryk på  igen (**B7**). Det varme vand kommer ud af dysen, fylder beholderen, og meddelelsen **RENSER VENT** vises.
- Vent på meddelelsen **SKYL FÆRDIGT TRYK PÅ** .
- Tryk på  (**B7**). Displayet viser meddelelsen **AFKALKNING FÆRDIG**. Maskinen slukker automatisk. Fyld vandbeholderen med rent vand igen.
- Afkalkningsprogrammet er nu færdigt, og maskinen er klar til at brygge kaffe.

Bemærk: Hvis afkalkningen afbrydes, før den er gennemført, skal afkalkningsprogrammet startes helt forfra.



Bemærk: GARANTIEN ER IKKE GYLDIG, HVIS AFKALKNINGEN IKKE GENNEMFØRES REGELMÆSSIGT.



Genoprettelse af standardindstillingerne (reset)

Det er muligt at genoprette de oprindelige indstillinger (også efter at brugeren har ændret dem) på følgende måde:

- Tryk på symbolet **MENU**  (**B2**) for at åbne menuen, og tryk derefter på symbolerne  (**B5**) og (**B6**), til maskinen viser meddelelsen **STANDARDVÆRDIER**.
- Tryk på symbolet  (**B7**), og maskinen viser meddelelsen **BEKRÆFT MED** .
- Tryk på symbolet  (**B7**) for at genoprette standardindstillingerne.







Energispareråd

- Tryk på symbolet  (**B2**) for at gå i indstillingsmenuen.
- Tryk på symbolerne  (**B5**) og (**B6**), indtil **ENERGY SAVING** (energibesparelse) vises.

- Tryk på symbolet  (B7) **DISABLE?** (deaktivere?) vises (eller **ENABLE?** (aktivere?), hvis funktionen allerede er deaktiveret).
- Tryk på symbolet  (B7) for at aktivere eller deaktivere funktionen, eller tryk på symbolet  (B2) for at forlade menuen.

Statistik





Med denne funktion vises de statistiske data for maskinen. Gå frem på følgende måde for at vise dataene:

- Tryk på symbolet **MENU**  (B2) for at åbne menuen, og tryk derefter på symbolerne  (B5) og (B6), til maskinen viser meddelelsen **STATISTIK**.
- Tryk på symbolet  (B7).
- Ved at trykke på symbolerne  (B5) og (B6) kan du kontrollere:
 - antallet af bryggede kopper kaffe og cappuccino,
 - antallet af gennemførte afkalkninger,
 - det samlede antal tilberedte liter vand.
- Tryk én gang på symbolet **MENU**  (B2) for at forlade denne funktion, eller tryk to gange på symbolet **MENU**  (B2) for at forlade menuen.

Lydsignal

Med denne funktion aktiveres og deaktiveres det lydsignal, som maskinen afgiver, hver gang der trykkes på et symbol, samt når tilbehør sættes ind/fjernes.

Bemærk: Maskinen er forudindstillet med lydsignalet aktiveret.

- Tryk på symbolet **MENU**  (B2) for at åbne menuen, og tryk derefter på symbolerne  (B5) og (B6), til maskinen viser meddelelsen **LYDSIGNAL**.
- Tryk på symbolet  (B7). Displayet viser **LYDSIGNAL DEAKTIVERE ?**.
- Tryk på symbolet  (B7) for at deaktivere lydsignalet.
- Tryk på symbolet  (B2) for at forlade menuen.

Programmering af kaffe

Se kapitlet *ÆNDRING AF KAFFEMÆNGDEN I KOPPEN* vedrørende anvisninger i programmering af kaffe.

Programmering af cappuccino

Se kapitlet *ÆNDRING AF MÆNGDEN AF MÆLK OG KAFFE TIL CAPPUCCINO* vedrørende anvisninger i programmering af cappuccino.

Rengøring og vedligeholdelse

Rengøring af maskinen

Maskinen må ikke rengøres med opløsningsmidler eller slibende rengøringsmidler. En fugtig, blød klud er nok. Følgende maskindele skal rengøres regelmæssigt:

- Beholder til kaffegrums (A4).
- Dryppebakke (A14).
- Vandbeholder (A12).
- Kaffedysens munding (A13).
- Tragt til påfyldning af formalet kaffe (A21).
- Den indvendige del af maskinen, som der er adgang til, når lågen er åben (A2).
- Bryggeenhed (A5).

Rengøring af beholderen til kaffegrums

Når displayet viser **TØM BEHOLDEREN MED KAFFEGRUMS !**, skal beholderen tømmes og rengøres. Sådan udføres rengøringen:

- Åbn lågen på forsiden (figur 16), træk dryppebakken ud (figur 17), og rengør den.
- Rengør kaffegrumsbeholderen omhyggeligt.

Bemærk: Når dryppebakken tages ud, skal beholderen med kaffegrums altid tømmes.

Rengøring af dryppebakken

 **ADVARSEL:**

Hvis dryppebakken ikke tømmes, kan vandet løbe over. Dette kan beskadige maskinen.

Dryppebakken er forsynet med en flydende indikator (rød), som viser vandets niveau (figur 27). Dryppebakken skal tømmes og rengøres, før denne indikator rager ud over risten til kopper. Sådan fjernes dryppebakken:

1. Åbn lågen (figur 16).
2. Fjern dryppebakken og kaffegrumsbeholderen (figur 17).
3. Rengør dryppebakken og kaffegrumsbeholderen (A4).
4. Sæt dryppebakken og kaffegrumsbeholderen (A4) på plads igen.
5. Luk lågen.

Rengøring af vandbeholderen

1. Rengør vandbeholderen (A12) regelmæssigt (ca. én gang om måneden) med en fugtig klud og et mildt opvaskemiddel.
2. Fjern omhyggeligt alle rester af opvaskemidlet.

Rengøring af dysemundingerne

1. Rengør mundingerne regelmæssigt med en svamp (figur 28).
2. Kontrollér regelmæssigt, at hullerne i kaffedysen ikke er tilstoppede. Fjern eventuelle kaffeflejringer med en tandstikker (figur 26).

Rengøring af tragten til påfyldning af formalet kaffe

Kontrollér regelmæssigt (ca. én gang om måneden), at tragten til påfyldning af formalet kaffe ikke er tilstoppet (figur 20).

⚠ ADVARSEL:

Før enhver form for rengøring skal der slukkes for maskinen på hovedafbryderen (A23), og stikket skal tages ud af stikkontakten. Sænk aldrig maskinen ned i vand.

Indvendig rengøring af maskinen

1. Kontrollér regelmæssigt (ca. én gang om ugen), at maskinen ikke er snavset indvendigt. Fjern eventuelle kaffeflejringer med en svamp.
2. Sug resterne op med en støvsuger (figur 29).

Rengøring af bryggeenheden

Bryggeenheden skal rengøres mindst én gang om måneden.

⚠ ADVARSEL:

Bryggeenheden (A5) må ikke fjernes, når maskinen er tændt. Fjern ikke bryggeenheden med magt.

1. Kontrollér, at maskinen er slukket korrekt (se *SLUKNING AF APPARATET*).
2. Åbn lågen (figur 16).
3. Fjern dryppebakken og kaffegrumsbeholderen (figur 17).
4. Tryk de to røde frakoblingsknapper indad, og træk samtidigt bryggeenheden ud (figur 30).

Bemærk: Rengør bryggeenheden uden brug af rengøringsmidler, da stemplet er behandlet indvendigt med et smøremiddel, og rengøringsmidlet vil fjerne smøremidlet.

5. Sænk bryggeenheden ned i vand i ca. 5 minutter, og skyl den.
6. Sæt bryggeenheden (A5) på plads i holderen og på tappen forinden efter rengøringen. Tryk derefter på PUSH, til du hører et klik.

- A. Holder
B. Tap

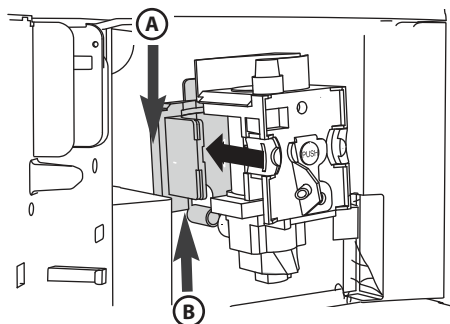

Bemærk: Hvis det er vanskeligt at sætte bryggeenheden på plads, skal den (før den sættes ind) trykkes hårdt sammen foroven og forneden til de korrekte dimensioner som vist i nedenstående figur.

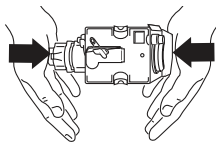

7. Kontrollér, at de to røde knapper udløses, når bryggeenheden sættes ind.

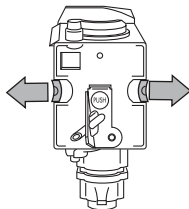

8. Sæt dryppebakken og kaffegrumsbeholderen på plads.

9. Luk lågen

Rengøring af mælkebeholderen

ADVARSEL:

Rengør altid mælkebeholderens indvendige rør (C) efter tilberedning af mælk.

Hvis der stadig er mælk i beholderen, skal den sættes i køleskabet.

Rengør beholderen, hver gang du har tilberedt mælk, som beskrevet i punkt 3 under Bemærk i kapitlet *TILBEREDNING AF CAPPUCCINO*.

Alle delene kan vaskes i opvaskemaskinens øverste kurv.

1. Drej mælkebeholderens låg med uret, og tag det af.
2. Fjern dysen og sugeslangen

- A. Dyse
- B. Sugelang
- C. Rør
- D. Markør
- E. Hul

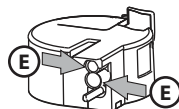
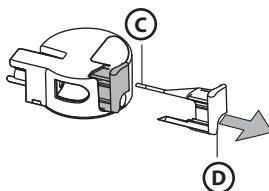
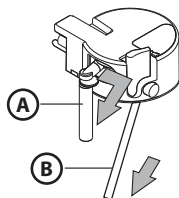

3. Træk markøren ud.
4. Vask alle delene omhyggeligt med varmt vand og et mildt opvaskemiddel. Sørg for, at der ikke er rester af mælk inde i hullerne og i røret i markørens tynde ende.
5. Kontrollér, at sugeslangen og dysen ikke er tilstoppede af mælkerester.
6. Sæt markøren, dysen og sugeslangen på plads igen.
7. Sæt låget på plads på mælkebeholderen.

Slukning af apparatet



Der bliver udført en automatisk skylning, der ikke kan afbrydes, hver gang der slukkes for apparatet.

ADVARSEL:

Under skylningen kommer der lidt varmt vand ud af kaffedysens munding. Sørg for ikke at komme i kontakt med vandstænk. Tryk på tasten for tænding/standby (A7) for at slukke for apparatet: Apparatet udfører en skylning og slukker.

Bemærk: Hvis apparatet ikke anvendes i længere tid, skal hovedafbryderen **TIL/FRA (A23)** på apparatets side desuden stilles i positionen **0**

Viste meddelelser på displayet

VIST MEDDELELSE	MULIG ÅRSAG	LØSNING
FYLD VANDBEHOLDER !	- Vandbeholderen er tom eller sat forkert ind.	- Fyld vandbeholderen, og/eller sæt den korrekt ind.
FOR FINTMALET JUSTER KVÆRN ! SÆT VANDDYSEN IND OG TRYK PÅ 	- Formalingen er for fin, så kaffen kommer for langsomt ud.	- Drej knappen til justering af formalingsgrad et trin mod nummer 7.
FOR FINTMALET JUSTER KVÆRN ! (skiftevis med) TRYK PÅ  (og derefter) FYLD VANDBEHOLDER !	- Beholderen er blevet fjernet under brygningen. - Der er luft i vandkredsløbet.	<ul style="list-style-type: none"> Sæt vandbeholderen på plads, og tryk på symbolet  (B7). Displayet viser VARMT VAND. Maskinen tilbereder varmt vand og vender tilbage til standby.
TØM BEHOLDEREN MED KAFFEGRUMS !	- Beholderen til kaffegrums (A4) er fuld, eller der er gået mere end tre dage, siden sidste brygning (dette garanterer korrekt hygiejne af maskinen).	- Tøm kaffegrumsbeholderen, rengør den, og sæt den på plads igen. Vigtigt: Når dryppebakken tages ud, SKAL beholderen med kaffegrums altid tømmes. Dette gælder også, selvom der kun er lidt grums beholderen. Hvis beholderen ikke tømmes, kan den blive mere fuld end beregnet, så maskinen blokeres, når de næste kopper kaffe brygges.
SÆT BEHOLDEREN TIL KAFFEGRUMS IND !	- Beholderen til kaffegrums er ikke sat på plads efter rengøringen.	- Åbn lågen, og sæt kaffegrumsbeholderen ind.
TILFØJ FORMALET KAFFE !	- Funktionen "formalet kaffe" er valgt, men der er ikke fyldt formalet kaffe i tragten. - Tragten (A21) er tilstoppet.	- Træk maskinen ud, og kom formalet kaffe i tragten. - Tøm tragten ved hjælp af en kniv som beskrevet i afsnittet <i>Rengøring af tragten til påfyldning af formalet kaffe</i> .
AFKALKNING ! (skiftevis med) MELLEMSTOR KOP NORMAL	- Angiver at maskinen skal afkalkes.	- Afkalkningsprogrammet skal udføres snarest muligt som beskrevet i afsnittet <i>Afkalkning</i> .
MINDRE KAFFE !	- Der er brugt for meget kaffe.	- Vælg en mildere smag, eller reducer mængden af formalet kaffe, og vælg derefter brygning af en ny kop kaffe.
FYLD KAFFEBØNNEBEHOLDER !	- Der er ikke flere kaffebønner.	- Fyld beholderen med kaffebønner.
SÆT BRYGGEENHEDEN IND !	- Bryggeenheden er ikke sat på plads efter rengøringen.	- Sæt bryggeenheden på plads som beskrevet i afsnittet <i>Rengøring af bryggeenheden</i> .
LUK LÅGET !	- Lågen står åben.	- Luk lågen.
ALARM !	- Maskinen er meget snavset indvendigt.	- Rengør maskinen grundigt som beskrevet i kapitlet <i>RENGØRING OG VEDLIGEHOLDELSE</i> . Hvis maskinen viser meddelelsen igen efter rengøringen, skal du henvende dig til et servicecenter.

Løsning af problemer

Herunder findes en liste over mulige fejlfunktioner.

Hvis problemet ikke kan løses som beskrevet, skal du henvende dig til servicecentret.

PROBLEM	MULIG ÅRSAG	LØSNING
Kaffen er ikke varm.	<ul style="list-style-type: none"> - Kopperne er ikke forvarmet. - Bryggeenheden er afkølet, fordi der er gået mere end 2-3 minutter, siden den sidste kaffe blev brygget. - Den indstillede temperatur er ikke høj nok. 	<ul style="list-style-type: none"> - Varm kopperne ved at skylle dem i varmt vand. - Forvarm bryggeenheden ved at vælge funktionen RENSER i menuen, før du brygger kaffen. - Juster den indstillede temperatur (se afsnittet <i>Ændring af kaffetemperaturen</i>).
Kaffen er ikke cremet nok.	<ul style="list-style-type: none"> - Kaffen er malet for groft. - Kaffeblandingen er ikke velegnet. 	<ul style="list-style-type: none"> - Drej knappen til justering af formalingsgrad et trin mod uret mod nummer 1, mens kaffekværnen er i funktion (figur 14). - Brug en kaffeblanding beregnet til espressomaskiner.
Kaffen kommer for langsomt ud eller kommer ud i dråber.	<ul style="list-style-type: none"> - Kaffen er for fintmalet. 	<ul style="list-style-type: none"> - Drej knappen til justering af formalingsgrad et trin med uret mod nummer 7, mens kaffekværnen er i funktion (figur 14). Gå frem med et trin ad gangen, til resultatet er tilfredsstillende. Effekten er først synlig, når der er brygget 2 kopper kaffe.
Kaffen kommer for hurtigt ud.	<ul style="list-style-type: none"> - Kaffen er malet for groft. 	<ul style="list-style-type: none"> - Drej knappen til justering af formalingsgrad et trin mod uret mod nummer 1, mens kaffekværnen er i funktion (figur 14). Sørg for ikke at dreje knappen til justering af malingsgrad for meget, da kaffen ellers kan komme ud i dråber, når der brygges to kopper kaffe. Effekten er først synlig, når der er brygget 2 kopper kaffe.
Kaffen kommer ikke ud af den ene eller begge dysemunding(er).	<ul style="list-style-type: none"> - Dysemundingerne er tilstoppede. 	<ul style="list-style-type: none"> - Rens mundingerne med en tandstikker (figur 26).
Kaffen kommer ikke ud af dysemundingerne, men derimod langs lågen (A2).	<ul style="list-style-type: none"> - Hullerne i mundingerne er tilstoppede af tørt kaffepulver. - Kaffekredsløbet (A3) på indersiden af lågen er blokeret. 	<ul style="list-style-type: none"> - Rens mundingerne med en tandstikker, en svamp eller en hård køkkenbørste (figur 26-28). - Rengør kaffekredsløbet (A3) omhyggeligt, specielt omkring hængslerne.
Der kommer vand ud af dysen i stedet for kaffe.	<ul style="list-style-type: none"> - Den formalede kaffe er blokeret i tragten (A21) 	<ul style="list-style-type: none"> - Rens tragten (A21) med en gaffel af træ eller plast, og rengør maskinen indvendigt.
Mælken kommer ikke ud af dysen (C5).	<ul style="list-style-type: none"> - Sugelangens er ikke sat på plads, eller den er sat forkert i. 	<ul style="list-style-type: none"> - Sæt sugelangens (C4) korrekt ind i gummiringen på mælkebeholderens låg (figur 23).
Mælken skummer ikke nok.	<ul style="list-style-type: none"> - Mælkebeholderens låg er snavset. - Mælkemarkøren er anbragt forkert. 	<ul style="list-style-type: none"> - Rengør låget som beskrevet i afsnittet <i>Rengøring af mælkebeholderen</i>. - Juster som angivet i kapitlet <i>TILBEREDNING AF CAPPUCCINO</i>.
Der er store bobler i mælken, eller den sprøjter ud af mælkedysen	<ul style="list-style-type: none"> - Mælken er ikke kold nok, eller der er ikke brugt letmælk. - Mælkeskummermarkøren er justeret forkert. - Mælkebeholderens låg er snavset. 	<ul style="list-style-type: none"> - Skummetmælk og letmælk med køleskabstemperatur (ca. 5 °C) giver det bedste resultat. Hvis resultatet stadig ikke er tilfredsstillende, kan du prøve at bruge mælk fra et andet mejeri. - Flyt markøren lidt mod CAFFELATTE (se kapitlet <i>TILBEREDNING AF CAPPUCCINO</i>). - Rengør låget som beskrevet i afsnittet <i>Rengøring af mælkebeholderen</i>.

Tekniske specifikationer

Spænding:	220-240 V~ 50/60 Hz maks. 10A
Strømforbrug:	1350W
Tryk:	15 bar
Vandbeholderens kapacitet:	1,8 liter
Mål (L x H x D):	595 x 455 x 398 mm
Vægt:	26 kg



FOR THE WAY IT'S MADE.

Printed in Italy
03/20

400011443425

