

Whirlpool

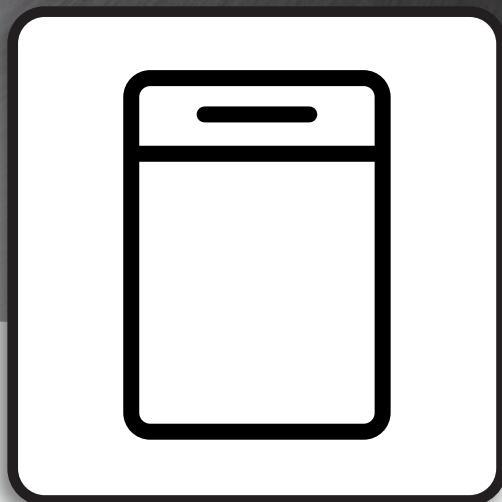

HASZNÁLATI UTASÍTÁS
ПАЙДАЛАНУ НҰСҚАУЛЫҒЫ
РУКОВОДСТВО ПО ЭКСПЛУАТАЦИИ

HU	HASZNÁLATIUTASÍTÁS.....	3
KZ	ПАЙДАЛАНУ НҰСҚАУЛЫҒЫ.....	16
RU	РУКОВОДСТВО ПО ЭКСПЛУАТАЦИИ.....	29



KÖSZÖNJÜK, HOGY A WHIRLPOOL TERMÉKÉT VÁLASZTotta!

Átfogóbb támogatásért kérjük, hogy regisztrálja termékét honlapunkon:

www.whirlpool.eu/register

A készülék használata előtt olvassa el figyelmesen a Biztonsági útmutatót!

A mosogatógép kezelőlapja a BE/KI gomb megnyomására aktiválódik.

Az energiatakarékosság érdekében a kezelőlap 10 perc elteltével automatikusan kikapcsol, ha semmilyen programot nem indítottak el.

A TERMÉK BEMUTATÁSA

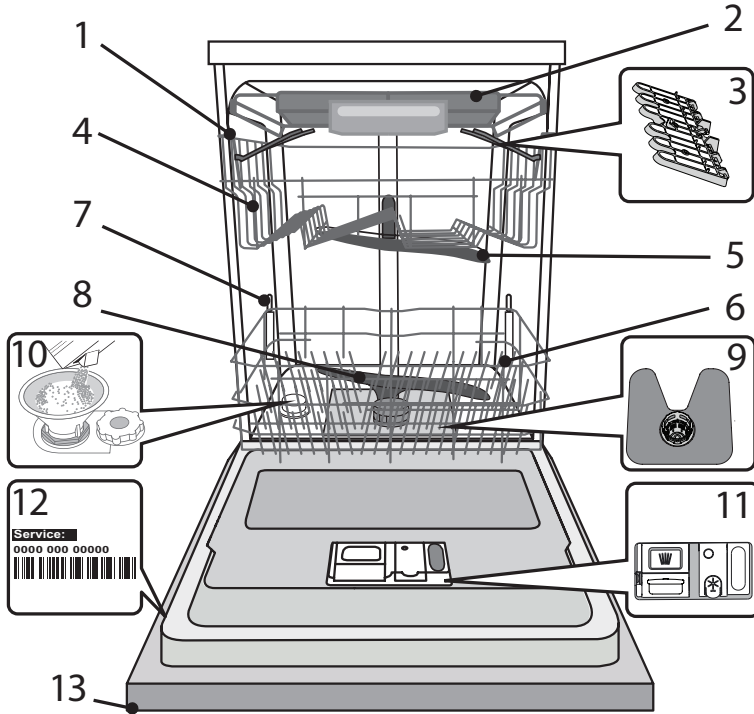

1. Felső kosár
2. Evőeszköztartó
3. Lehajtható polcok
4. Felső kosár magasságbeállítója
5. Felső szűrőkar
6. Alsó kosár
7. Power Clean tartó
8. Alsó szűrőkar
9. Szűrőegység
10. Sótartály
11. Mosogatószer- és öblítőszer-adagoló
12. Adattábla
13. Kezelőpanel

KEZELŐPANEL

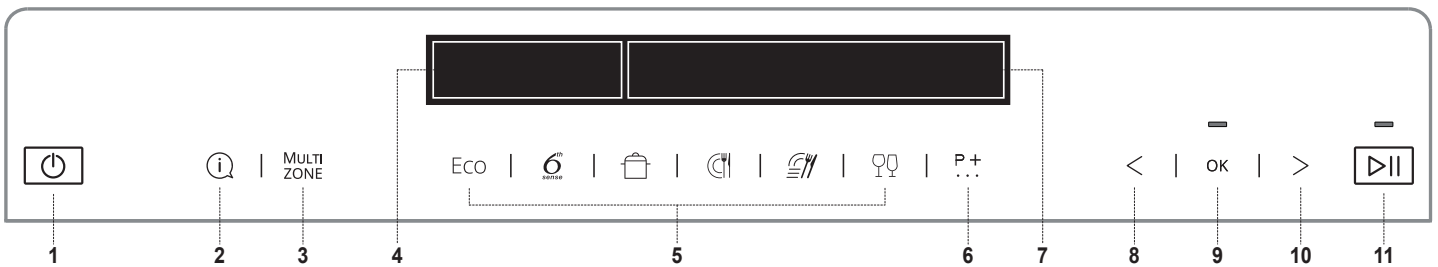

1. Be- és kikapcsoló gomb
2. INFO gomb. Információt nyújt a kiválasztott programról
3. MULTIZONE gomb
4. KIJELZŐ - Figyelmeztető terület
5. PROGRAMOK 6 gomb a kedvelt programok közvetlen eléréséhez
6. EXTRA CIKLUS gomb. Más programok elérése
7. KIJELZŐ - Információs terület
8. ELŐZŐ gomb a funkciókhoz/beállításokhoz
9. OK gomb. Funkciók és beállítások kiválasztása/módosítása
10. KÖVETKEZŐ gomb a funkciókhoz/beállításokhoz
11. START/SZÜNET gomb

KIJELZŐ – Jelzések

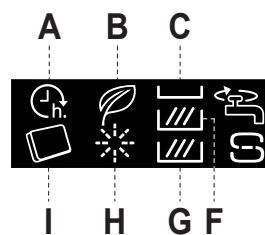

- A. KÉSELTETETT INDÍTÁS
- B. ENERGIATAKARÉKOS PROGRAM / KÉSZENLÉT
- C. MULTIZONE - Evőeszköztartó
- D. A VÍZCSAP ZÁRVA VAN
- E. SÓ BETÖLTÉSE
- F. MULTIZONE - Felső kosár
- G. MULTIZONE - Alsó kosár
- H. ÖBLÍTŐSZER BETÖLTÉSE
- I. TABLETTA

KEZDŐ

Miután először csatlakoztatja a készüléket az áramforráshoz, kövesse a kijelző utasításait a készülék beállításához.

1. A nyelv kiválasztása

MAGYART NYELV VÁLASZ.?
 <=> = MÓD. OK = IGEN

MAGYAR
 KIVÁLASZTOTT

A kívánt nyelv kiválasztásához nyomja meg a „<” vagy „>” gombot. Hagyja jóvá az „OK” gombbal.

A nyelv megerősítését követően a készülék végigléptet az első használathoz való konfigurációs menün.

2. A vízkeménység beállítása

VÍZKEMÉNYSÉG
 1=MIN, 5=MAX

VÍZKEMÉNYSÉG = 3
 <=> = MÓD. OK = IGEN

Alapértelmezett beállításként a vízkeménység 3-as szintre van állítva. A vízkeménységi szint módosításához nyomja meg többször a „<” vagy „>” gombot.

A kiválasztott szintet az „OK” gomb megnyomásával erősítse meg. A szintet a lenti táblázatnak megfelelően kell beállítani.

A vízlágyító akkor működik tökéletesen, ha a vízkeménységet a lakóhelyén elérhető víz tényleges keménysége alapján állítja be. Ezzel kapcsolatban érdeklődjön a helyi vízműveknél.

Vízke­mé­ny­se­gi tá­blá­zat				
Szint		°dH Német rendszer	°fH Francia rendszer	°Clark Angol rendszer
1	Lágy	0 - 6	0 - 10	0 - 7
2	Közepes	7 - 11	11 - 20	8 - 14
3	Átlagos	12 - 16	21 - 29	15 - 20
4	Kemény	17 - 34	30 - 60	21 - 42
5	Nagyon kemény	35 - 50	61 - 90	43 - 62

3. Vízlágyító adagolása

VÍZ KIEGÉSZÍTÉSE
 OK = KÉSZ

ÖNTSÖN 1,5L
 OK = KÉSZ

VIZET
 OK = KÉSZ

A SÓTARTÁLYBA
 OK = KÉSZ

A vízkeménység beállítása után a sótartályt vízzel és speciális regenerálósóval kell feltölteni.

Vegye ki az alsó kosarat, és csavarja ki a tartály kupakját (az óramutató járásával ellentétes irányba).

Első lépésként a tartályba kb. 1,5 liter friss vizet kell tölteni.

Ezután nyomja meg az „OK” gombot a továbblépéshez.

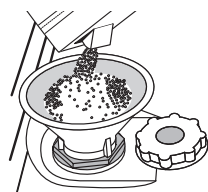

SÓ KIEGÉSZÍTÉSE
 OK = KÉSZ

ÖNTSÖN 1KG SÓT A
 OK = KÉSZ

SÓTARTÁLYBA
 OK = KÉSZ

Helyezze be a tölcserít (lásd az ábrát), és töltsse fel teljesen a sótartályt egészen a széléig (ehhez kb. 1 kg só szükséges); ilyenkor előfordulhat, hogy egy kevés víz kifolyik.

Vegye ki a tölcserít, és törölje le az esetlegesen kiszóródott sót a nyílás környékéről.

Zárja vissza szorosan a kupakot úgy, hogy a mosogatási program során ne kerülhessen mosogatószer a tartályba (ellenkező esetben a vízlágyító helyrehozhatatlanul károsodhat).

Ezután nyomja meg az „OK” gombot a továbblépéshez.

Kizárólag mosogatógépekhez készült só használjon.

Ha esedékes a só hozzáadása, mindenképpen el kell végezni az eljárást a mosogatási ciklus megkezdése előtt a korrózió elkerülése érdekében.

A kiömlő sós oldat vagy sószemcsék jelentős korróziót okozhatnak, és helyreállíthatatlanul károsíthatják a rozsdamentes acél alkatrészeket.

Ilyen esetre vonatkozó reklamációnál nem nyújtunk semmiféle garanciát.

Ha nem tölti fel a sótartályt, a vízlágyító és a fűtőelem károsodhat.

4. Fényerő beállítása

KIJELZŐ FÉNYEREJE
 1=MIN, 5=MAX

VILÁGOSSÁG = 5
 <=> = MÓD. OK = IGEN

A fényerő alapértelmezett beállítása: 5-es szint. A módosításhoz nyomja meg többször a „<” vagy „>” gombot.

A kiválasztott szintet az „OK” gomb megnyomásával erősítse meg.

5. A mosogatószer típusa

MOSOGATÓSZER TÍPUSA
 OK = IGEN

HASZNÁL-E
 <=> = NEM OK = IGEN

ÖN "ALL IN ONE"
 <=> = NEM OK = IGEN

TABLETTÁKAT?
 <=> = NEM OK = IGEN

Ennél a lépésnél feltétlenül válassza ki a használni kívánt mosogatószer típusát (tabletta/kapszula vagy gél/por).

Ha tablettás vagy kapszulás, többfázisú mosogatószert kíván használni, nyomja meg az „OK” gombot, majd ugorjon a **7. A csap megnyitása** pontra a következő oldalon.

A kijelzőn kigyullad a  ikon. Ha folyékony mosogatószert vagy mosogatóport kíván használni, nyomja meg a „<” vagy „>” gombot, majd ugorjon a **6. Az öblítőszert használata** ponthoz.

6. Az öblítőszert használata*

*Ha az előző lépésben a többfázisú mosogatószert választotta, ezt a lépést a készülék átugorja.

ÖBLÍTŐSZER KIEGÉSZÍTÉSE
 OK = KÉSZ

ÖNTSE BE AZ ÖBLÍTŐSZERT
 OK = KÉSZ

AZ ADAGOLÓBA
 OK = KÉSZ

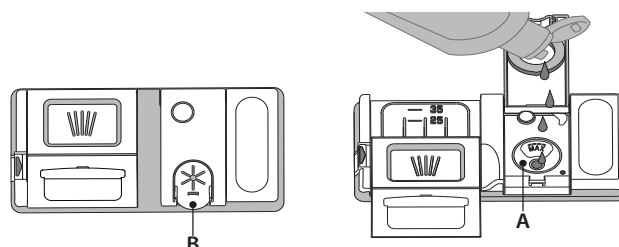

1. Nyissa ki az adagolót **B**: nyomja le, majd húzza fel a fedélen lévő fület.
2. Óvatosan öntse be az öblítőszeret. Ne lépje túl a tartályban jelölt **A** maximális mennyiséget (110 ml), és lehetőleg ne öntse mellé. Ha ez mégis megtörténik, azonnal törölje fel a kiömlött folyadékot egy száraz ruhával.
3. Nyomja lefelé a fedelet, amíg az a helyére nem pattan.
4. Erősítse meg a választását az „OK” gomb megnyomásával.

SOHA ne öntse az öblítőszeret közvetlenül a mosogatótérbe.

Az öblítőszer adagolásának beállítása

(tabletta/kapszula esetén nem szükséges)

Az öblítőszer mennyiségét az alkalmazott mosogatószer szerint kell meghatározni. Minél alacsonyabb a beállítás, annál kevesebb öblítőszer kerül adagolásra. A gyári beállítás: „5”.

A módosításhoz kövesse a „BEÁLLÍTÁSOK / MENÜ” részben leírt utasításokat.

7. A csap megnyitása

VÍZSZELEP KINYITÁSA	
NYISSA KI	OK = KÉSZ
A VÍZSZELEPET	OK = KÉSZ



Ellenőrizze, hogy a vízcsap nyitva van-e. Ha nincs, nyissa ki, majd az „OK” gomb megnyomásával hagyja jóvá.

8. Első bekapcsolás

ELSŐ MOSOGATÓCIKLUS	A készülék normál használata előtt javasoljuk az intenzív program futtatását a készülék kalibrálásához.
INDÍTSA EL	OK = KÉSZ
AZ INTENZÍV CIKLUST	OK = KÉSZ
EDÉNYEK NÉLKÜL	OK = KÉSZ
HOGY BEFEJEZZE A	OK = KÉSZ
TELEPÍTÉST	OK = KÉSZ

Tegyen mosogatószert a **B** jelű adagolóba (lásd lent), majd nyomja meg az „OK” gombot.

A készülék automatikusan az intenzív programot választja. Nyomja meg a „START/SZÜNET” gombot, és csukja be a készülék ajtaját.

Az első program akár 20 perccel is hosszabb lehet az automatikus kalibrálási művelet miatt.

A művelet után a készülék készen áll a normál használatra.

MOSOGATÓSZER HOZZÁADÁSA

Kizárólag mosogatógépekhez készült mosogatószert használjon.

A legjobb mosogatási és szárítási eredmény érdekében javasoljuk, hogy mosogatószert, folyékony öblítőszeret és finomított sót egyaránt használjon.

Javasoljuk, hogy foszfát- és klórmentes mosogatószert használjon, mivel ezek az anyagok a környezetre károsak.

A jó mosogatási eredmény attól is függ, hogy megfelelő mennyiségű mosogatószert használ-e.

A javasolt mennyiségnél több szer használatkor nem nő a mosogatás hatékonysága, viszont a környezetkárosító hatás nagyobb.

A mennyiséget a szennyezettségi szint alapján határozza meg. Normál szennyezettségű edények esetén használjon kb. 35 g (mosogatópor) vagy 35 ml (folyékony mosogatószer) mosogatószert, és egy teáskanálnyit tegyen közvetlenül a mosogatótérbe. Ha tablettát használ, egyetlen tablettá elegendő.

Ha az edények enyhén szennyezettek, vagy a mosogatógépbe helyezés előtt vízzel előblítették azokat, használjon kevesebb (de min. 25 g/ml) mosogatószert, azaz például ne tegyen a mosogatótérbe mosogatóport vagy -gél.

Nyomja meg az **C** gombot a mosogatószer-adagoló felnyitásához. A mosogatószer kizárólag a **D** jelű, száraz adagolóba önthető. Az előmosogatáshoz használt mosogatószert közvetlenül a mosogatótérbe helyezze.

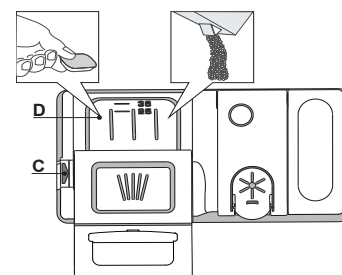

1. A mosogatószer kímérésekor a helyes mennyiség meghatározását az eddigi információk alapján végezze. A mosogatószer-adagoló **D** belsejében elhelyezett jelzések segítenek a megfelelő mennyiség meghatározásában.
2. Törölje le a kiömlött mosogatószert az adagoló széléről, majd zárja vissza a fedelet kattanásig.
3. Zárja vissza a mosogatószer-adagoló fedelét: húzza felfelé, amíg a zárszerkezet rögzül.

A mosogatószer-adagoló automatikusan kinyílik, amikor a program az adott szakaszba ér.

Ha többfázisú terméket használ, javasoljuk, hogy mindenképpen öntsön a gépbe sót, főként akkor, ha a víz kemény vagy nagyon kemény (kövesse a csomagoláson jelzett utasításokat).

TANÁCSOK ÉS TIPPEK

TANÁCSOK

A kosarak megtöltése előtt távolítsa el az ételmaradékokat az edényekről, és ürítse ki a poharakat. Mosogatás előtt nem szükséges folyó vízzel leöblíteni az edényeket.

Az edényeket úgy rendezze el, hogy biztosan álljanak, ne dőljenek el könnyen. Az edények nyílása lefelé nézzen, és a homorú/domború részek ferdén álljanak, hogy a víz mindenhova elérjen, és akadálytalanul folyhasson.

Vigyázat! A fedők, fogantyúk, tálak és serpenyők nem állítják meg a forgó szórókarokat.

A kisebb tárgyakat az evőeszközkosárba helyezze.

Az erősen szennyezett edényeket az alsó kosárba kell helyezni, mivel ott erősebb a vízpermet, azaz jobb a mosogatási eredmény.

Az edények bepakolása után ellenőrizze, hogy a szórókarok forgását nem akadályozza-e valami.

GÉPBE NEM MOSOGATHATÓ EDÉNYEK

- Fából készült edények és evőeszközök.
 - Kényes, díszes poharak, kézműves és antik edények. Ezek a díszítések nem bírják a gépi mosogatást.
 - Szintetikus anyagból készült részek, amelyek nem bírják a magas hőmérsékletet.
 - Réz- és bádgedények.
 - Hamuval, viasszal, kenőzsírral vagy tintával szennyezett edények.
- A poharakon lévő díszítés és az alumínium- vagy ezüstedények színe megváltozhat, kifakulhat a mosogatás során. Egyes üvegtípusok (pl. kristály) néhány mosogatási program után homályossá válhatnak.

A POHARAK ÉS AZ EDÉNYEK KÁROSODÁSA

- A készülékbe kizárólag olyan üveg- és porcelánedények helyezhetők, amelyek a gyártó állítása szerint mosogatógépben mosogathatók.
- Az edényekhez megfelelő, kímélő mosogatószert használjon.
- Az edényeket és az evőeszközöket a mosogatási program végeztével azonnal vegye ki a mosogatógépből.

A POHARAK ÉS AZ EDÉNYEK KÁROSODÁSA

- Ha a háztartási mosogatógépet a gyártó utasításainak megfelelően használják, **az edények mosogatógépben történő mosogatása általában KEVESEBB ENERGIÁT és vizet igényel, mint a kézi mosogatás.**
- A mosogatógép hatékonyságának maximalizálásához javasolt **a mosogatási programot a mosogatógép teljes betöltése után indítani.** Ha a háztartási mosogatógépet a gyártó által jelzett kapacitásig tölti fel, azzal energiát és vizet takaríthat meg. Az edények helyes betöltésével kapcsolatos információt a KOSARAK MEGRAKODÁSA című fejezetben talál. Részleges betöltés esetén javasolt a megfelelő mosogatási beállítást (Fél töllet / Zónamosogatás / Multizone) használni, ha lehetséges, csak a kijelölt kosarakat használva. A mosogatógép helytelen betöltése vagy túltöltése fokozhatja az erőforrások (például víz, energia és idő) felhasználását, megnövelheti a zajszintet, és csökkentheti a mosogatási és szárítási teljesítményt.
- Az edények manuális előöblítése megnövekedett víz- és energiafogyasztást eredményezhet, és nem javasolt.

HIGIÉNYIA

A mosogatógépben keletkező kellemetlen szag és lerakódások elkerülése érdekében legalább havonta egyszer futtasson le egy magas hőmérsékletű programot. Használjon egy teáskanál mosogatószert, és a készülék tisztításához futtassa le a programot edények nélkül.

A KOSARAK MEGTÖLTÉSE

EVŐESZKÖZTARTÓ

A harmadik kosár az evőeszközök bepakolására szolgál.

Az evőeszközöket az ábrán látható módon helyezze el.

A külön gyűjtött evőeszközök a mosogatás után könnyebben kivehetőek, valamint így a mosogatási és szárítási eredmény is javul.

A késeket és egyéb éles eszközöket élükkel lefelé rakja a kosárba.

A kosár kialakításának köszönhetően az olyan kisméretű edények, mint a kávéscsészék középre helyezhetők.

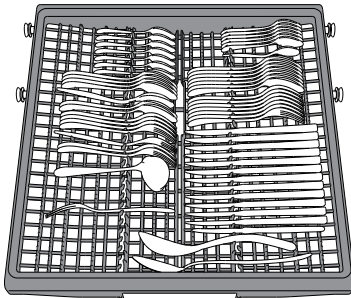

Az evőeszközkosárban található két állítható magasságú rekesz, melyek segítségével kihasználható a rendelkezésre álló alsó tér, és magasabb edények helyezhetők a felső kosárba.

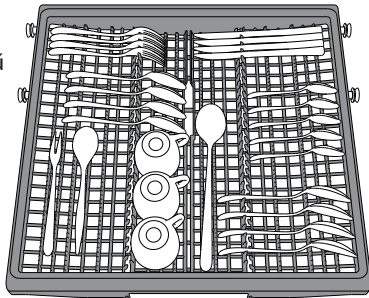
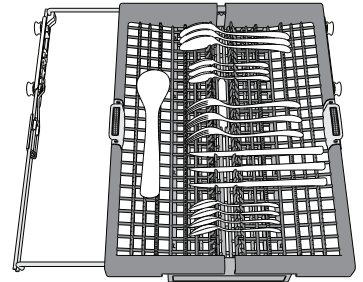

FELSŐ KOSÁR

Ide helyezhetők a kényesebb és könnyű edények, például: poharak, csészék, tálkák, kis salátástálak.

A felső kosár lehajtható tartóelemekkel rendelkezik: függőleges helyzetbe állítva csészealjkat, kistányérokat, leengedett helyzetbe állítva pedig tálakat, ételtartókat pakolhat be.

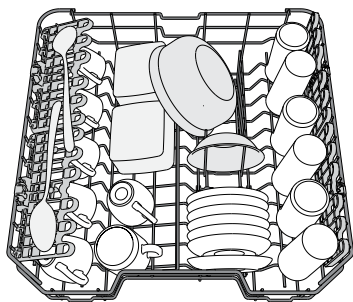

(Példa a megtöltött felső kosárra)

ÁLLÍTHATÓ MAGASSÁGÚ LEHAJTHATÓ POLCOK

A kosárban lévő edények optimális elrendezése érdekében az oldalsó polcok fel- és lehajthatók.

A borospoharak biztonságosan helyezhetők a lehajtható polcokra: a poharak talpát illessze a megfelelő nyílásokba.

Készüléktípustól függően:

- a polcok lehajtásához csúsztassa azokat fel és forgassa el, vagy vegye ki a rögzítőkből és húzza lefelé.
- a polcok felhajtásához forgassa azokat el és csúsztassa lefelé, vagy húzza felfelé és rögzítse.

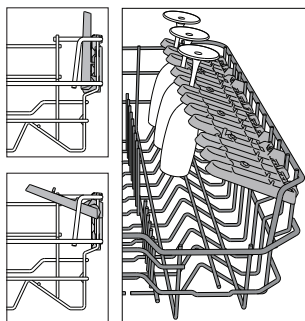

A FELSŐ KOSÁR MAGASSÁGÁNAK BEÁLLÍTÁSA

A felső kosár magassága állítható. Ha a felső állásba állítja, az alsó kosárba nagyobb edények helyezhetők; ha az alsó állásba állítja, maximálisan kihasználhatók a lehajtható rögzítőelemek: függőlegesen több hely áll rendelkezésre, és az alsó kosárba pakolt edényeknek is elegendő hely jut.

A felső kosár magasságbeállítóval rendelkezik (lásd az ábrát). Magasabbra állításához fogja meg a kosár két oldalát, és az emelőkarok megnyomása nélkül emelje azt feljebb. A kosár a felső helyzetbe áll.

Az alsó helyzetbe állításához nyomja meg a kosár két oldalán lévő emelőkarokat **A**, és tolja lefelé a kosarat.

Kifejezetten javasoljuk, hogy ne módosítsa a kosár magasságát akkor, amikor a kosárban edények találhatók.

A kosár lejjebb vagy feljebb helyezésekor SOHA ne csak az egyik oldal magasságát módosítsa.

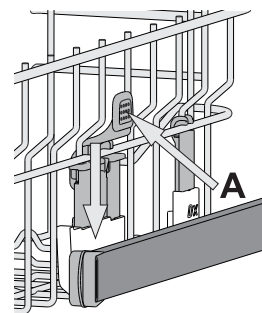

ALSÓ KOSÁR

Ide fazekak, fedők, tányérok, salátástálak, evőeszközök stb. pakolhatók.

A nagyobb tányérokat és fedőket lehetőség szerint a kosár szélére helyezze, hogy biztosan ne érjenek a szűrőkarokhoz.

Az alsó kosár lehajtható tartóelemekkel rendelkezik: függőleges helyzetbe állítva tányérokat, vízszintes (leengedett) helyzetbe állítva pedig tálakat, lábasokat pakolhat be egyszerűen.

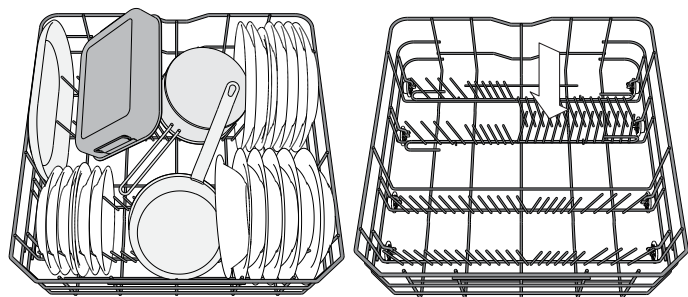

(Példa a megtöltött alsó kosárra)

ÜVEGKIMÉLŐ

Ez a tartozék segít a különböző talpas poharakat biztonságosan elhelyezni az alsó kosárban.

A poharak optimális és stabil elhelyezése révén a mosogatás és szárítás hatékonyabbá tehető.

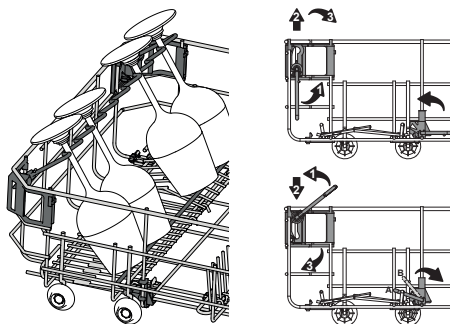

POWER CLEAN AZ ALSÓ KOSÁRBAN

A Power Clean® során a készülék a mosogatótér hátsó része felől érkező vízsugarak segítségével intenzívebben mossa el az erősen szennyezett edényeket. Az alsó kosárban található egy ún nagyterű zóna. Ez a speciális, kihúzható tartóelem a kosár hátsó részén található, és lehetővé teszi a serpenyők és tepsik függőleges helyzetben történő elhelyezését, amivel hely takarítható meg. Helyezze be a gépbe a fazekakat/tálakat úgy, hogy a Power Clean® berendezés felé nézzenek, majd kapcsolja be a kezelőpanelen a **POWER CLEAN** opciót.

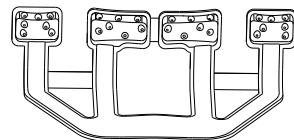

A Power Clean® funkció használatára:

1. Készítse elő a Power Clean® területet (G): hajtsa le a hátsó tányértartókat, hogy beférjenek az edények.
2. Tegye be a fazekakat és a tálakat úgy, hogy a Power Clean® terület felé dőljenek. A fazekakat a nagynyomású vízsugarak felé kell megdönteni.

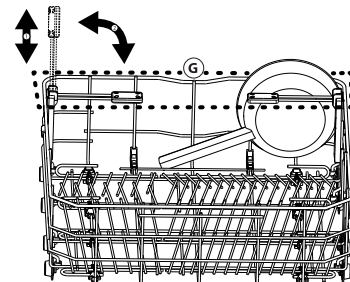

A PROGRAM ÉS A FUNKCIÓK KIVÁLASZTÁSA

Az elérhető programok és funkciók listája a következő oldalon lévő **Programtáblázatban** található. Alapbeállításként az Eco program van megadva. Ha a legutóbb használt programot szeretné megadni alapbeállításként, a „Beállítások menüben” ezt állíthatja.

A programot az 1-től 6-ig számozott, a programok közvetlen eléréséhez való gombokkal is kiválaszthatja, vagy nyomja meg többször az „Extra Ciklus”  gombot. Amikor a lista végére ér, egy újabb gombnyomással ismét az elejére ugorhat.

A Program gomb megnyomásával válassza ki az edények szennyezettségi fokának megfelelő programot a programtáblázat segítségével. Az alábbi információk jelennek meg a kijelzőn:

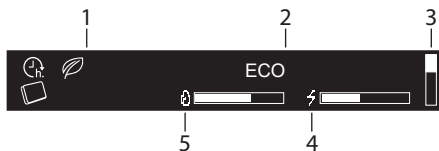



1. Kijelzők
2. A kiválasztott program neve
3. A függőleges sáv csak az extra program listában elfoglalt helyét jelzi
4. A kiválasztott program energiafogyasztása
5. A kiválasztott program vízfogyasztása

A kijelzőn a program kiválasztását követően három másodpercig látható a program időtartama és hőmérséklete (ha elérhető).

Nyomja meg az „INFO”  gombot a program rövid ismertetőjéhez és energia-, illetve vízfogyasztásának megjelenítéséhez.





A kiválasztási folyamat során a „START/SZÜNET”  LED  villog.

A legtöbb programhoz további funkciók választhatók (lásd a „Funkciók és beállítások” részt). Amikor egy funkciót kiválaszt, annak neve a kijelző jobb oldalán jelenik meg.

Ha több funkciót is kiválaszt, akkor csak egy-egy jelölőnégyzet látható mindegyik funkcióhoz. Minden funkció neve 3 másodpercig látszik a kitöltött jelölőnégyzet mellett.

Miután a program és a funkciók kiválasztásával végzett, nyomja meg a „START/SZÜNET”  gombot, és csukja be a készülék ajtaját 4 másodpercen belül a kiválasztott program indításához.

FOLYAMATBAN LÉVŐ PROGRAM MÓDOSÍTÁSA

Ha rossz programot választott, röviddel a program indulása után a kiválasztás még módosítható: Nyissa ki az ajtót, és tartsa nyomva a „BE/KI”  gombot. Ekkor a készülék kikapcsol. Kapcsolja be ismét a mosogatógépet a „BE/KI”  gombbal, majd válassza ki a kívánt programot és funkciókat. Indítsa el a programot a „START/SZÜNET”  gombbal, és csukja be az ajtót.

PROGRAM MEGSZAKÍTÁSA (TÖBB EDÉNY BEPAKOLÁSA)

Nyissa ki az ajtót, és tegye be az újabb edényeket a mosogatógépbe (vigyázzon a FORRÓ gőzrel!). Nyomja meg a „START/SZÜNET”  gombot, és 4 másodpercen belül csukja be az ajtót a program folytatásához. A program onnan folytatódik, ahol félbeszakadt.

VÉLETLEN MEGSZAKÍTÁS

Ha a mosogatási program közben kinyitják az ajtót, vagy áramszünet van, a program leáll. Ha megnyomja a „START/SZÜNET”  gombot, és 4 másodpercen belül becsukja az ajtót, a program onnan folytatódik, ahol félbeszakadt.

A program időtartama alatt a kijelzőn látható a folyamat állapota (a sáv segítségével), valamint a program aktuális szakasza és a befejezésig hátralévő idő (a „:” villog):



A kiválasztott programtól függően a kijelzőn további információk is megjelennek:

- 6TH SENSE - Az érzékelő az edények szennyezettségi fokának megfelelően állítja be az időt, valamint az energia- és vízfogyasztást. Ez a funkció csak a **6th Sense** érzékelő program esetén elérhető.
- ELŐMOSÁS - További mosogatnivaló helyezhető be.
- MOSOGATÁS - Fő mosogatási szakasz.
- SZÁRÍTÁS - Szárítási szakasz.

A program végeztével hangjelzés hallható, és a kijelzőn ez látszik:



A kijelzőn további információk is megjelenhetnek:

- SÓ BETÖLTÉSE - töltsse fel a sótartályt.
- ÖBLÍTŐSZER BETÖLTÉSE - töltsön hozzá öblítőszeret.
- VÍZKÖMENTESÍTSE ÉS TISZTÍTSA MEG A KÉSZÜLÉK. AJÁNLJUK A WPRO-T - javasoljuk, hogy minden 50 mosogatás után valamelyik WPRO termékkel tisztítsa ki a készüléket (a csomagoláson található utasítások alapján).

Nyissa ki a készülék ajtaját (ügyeljen a forró gőzre!), és az alsó kosárral kezdve vegye ki az edényeket. Ha a sótartályt vagy az öblítőszer-adagolót fel kell tölteni, azt legjobb közvetlenül a következő program elindítása előtt megtenni.

10 perc elteltével a készülék kikapcsol.

VÍZLÁGYÍTÓ RENDSZER

A vízlágyító rendszer automatikusan csökkenti a víz keménységét, így megelőzve a vízkő felhalmozódását a fűtőszálon, így jobb mosogatási hatékonyságot biztosítva.







A rendszer sóval regenerálja magát, ezért a sótartályt kiürülés esetén fel kell tölteni.

A regenerálás gyakorisága a vízkeménység szintjének beállításától függ - a regenerálás **6** Eco ciklusként történik meg **3**-ra állított vízkeménység szinttel.

A regenerálás a végső öblítés közben kezdődik, és a szárítási fázisban, a program vége előtt fejeződik be.

- Egyetlen regenerálás során a készülék: ~3,5 l vizet használ fel;
- A program 5 perccel tovább tart;
- Kevesebb, mint 0,005 kWh energiát használ fel.

PROGRAMTÁBLÁZAT

PROGRAM	Elérhető funkciók *	Szárítási fázis	NaturalDry	Program időtartama (ó:p)**	Vízfogyasztás (l/program)	Energiafogyasztás (kWh/program)	
ECO ECO 50 °C	TABLETTA, START KÉSLELT., POWER CLEAN,	✓	✓	3:10	9,5	0,75	
 6 th SENSE 50-60°	TABLETTA, START KÉSLELT., MULTIZONE, POWER CLEAN, TURBO	✓	✓	1:25 - 3:00	7,0 - 14,0	0,90 - 1,40	
 INTENZÍV 65 °C	TABLETTA, START KÉSLELT., MULTIZONE, POWER CLEAN, TURBO	✓	✓	2:50	16,0	1,60	
 VEGYES PROGRAM 60 °C	TABLETTA, START KÉSLELT., MULTIZONE	✓	✓	2:30	16,0	1,30	
 GYORS MOSÁS & SZÁRÍTÁS 50°	TABLETTA, START KÉSLELT., MULTIZONE	✓	✓	1:25	11,5	1,10	
 ÜVEG 45°	TABLETTA, START KÉSLELT., MULTIZONE	✓	✓	1:40	11,5	1,20	
EXTRA CIKLUS - elérhetőek a  gombbal							
GYORS 30'	50°	TABLETTA, START KÉSLELT., MULTIZONE	—	—	0:30	9,0	0,50
HALK	50°	TABLETTA, START KÉSLELT.	✓	✓	3:30	15,0	1,15
FERTŐTLENÍTŐ	65°	START KÉSLELT.	✓	—	1:40	10,0	1,30
ELŐMOSOGATÁS	hideg	START KÉSLELT., MULTIZONE	—	—	0:12	4,5	0,01
AUTO-TISZTÍTÁS	65°	START KÉSLELT.	—	—	0:50	8,0	0,85

- ECO** - Az energiatakarékos programmal átlagosan szennyezett edényeket tisztíthat, amely a kombinált energia- és vízfogyasztása miatt a leghatékonyabb program, és a segítségével kiértékelhető, hogy a készülék megfelel-e az EU energiatakarékos kivitelre vonatkozó jogszabálynak.
- 6TH SENSE** - Normál szennyezettségű edényekhez, melyeken rászáradt ételmaradék található. Érzékeli a szennyezettség szintjét az edényeken, és a programot ennek megfelelően állítja be.
- INTENZÍV** - Erősen szennyezett edényekhez ajánlott program, amely különösen serpenyőkhöz és sütőedényekhez ideális (kényes edényekhez nem használható).
- VEGYES PROGRAM** - Különböző szennyeződésekhez. Normál szennyezettségű edényekhez, melyeken rászáradt ételmaradék található.
- GYORS MOSÁS & SZÁRÍTÁS** - Normál mértékben szennyezett edényekhez használható. Mindennap használható program, amely rövid idő alatt optimális mosogatási és szárítási eredményt nyújt.
- ÜVEG** - Az érzékeny edényeknek szóló program, melyek érzékenyek a magas hőmérséklet hatására, mint például a csészék és a poharak.

 **EXTRA CIKLUS**

- GYORS 30'** - Program fél töltet enyhén szennyezett edényhez, amelyen nincs rászáradt ételmaradék. Nem rendelkezik szárítási szakasszal.
- HALK** - Ha a készüléket éjszaka kívánja működtetni, ez a megfelelő program. Optimális mosogatási és szárítási eredményt nyújt a legalacsonyabb zajszint mellett.
- FERTŐTLENÍTŐ** - Normál vagy erősen szennyezett edényekhez használható program, amely egy kiegészítő antibakteriális mosogatást is tartalmaz. A mosogatógép karbantartására is használható.
- ELŐMOSOGATÁS** - Az edények frissítéséhez, amennyiben azokat később szeretné elmosogatni. Ehhez a programhoz nem kell mosogatószert használni.
- AUTO-TISZTÍTÁS** - A mosogatógép karbantartására szolgáló programot csak akkor alkalmazza, ha a mosogatógép ÜRES, valamint használjon a mosogatógép karbantartására alkalmas, speciális tisztítószert.

Megjegyzések:

Vegye figyelembe, hogy a Gyors 30' program enyhén szennyezett edényekhez használható.

Az ECO program adatainak mérése laboratóriumi körülmények között, az EN 60436:2020 európai szabvány előírásainak megfelelően történt. Megjegyzés a vizsgálat laboratóriumok számára: az EN összehasonlító vizsgálatának körülményeivel kapcsolatos információkért írjon a következő címre: dw_test_support@whirlpool.com. Az edények előkezelése egyik programnál sem szükséges.

* Nem minden funkció használható együtt.

** A kijelzőn látható, illetve az útmutatóban található programidőtartamok átlagos körülményeknek megfelelő, becsült értékek. A tényleges időtartam számos tényezőtől függ, mint például a belépő víz hőmérsékletétől és nyomásától, a helyiség hőmérsékletétől, a mosogatószer mennyiségétől, az edények mennyiségétől és típusától, a súlyelosztástól, a kiválasztott kiegészítő funkcióktól és az érzékelő kalibrációjától. Az érzékelő kalibrációja akár 20 perccel is növelheti a program hosszát.

FUNKCIÓK ÉS BEÁLLÍTÁSOK

Minden programhoz további funkciók választhatók. Az adott programokhoz elérhető funkciók teljes listáját az előző oldalon található **programtáblázat** tartalmazza. A kijelzőn minden aktivált funkció megjelenik.

Az „OK” gombbal választhat funkciókat. Ekkor pár másodpercre látható a **OPCIÓK KIVÁLASZTÁSA** üzenet. Ezután a „<” vagy „>” gombbal léptethet a funkciók listájában. Az „OK” gombbal választhatja ki a kívánt funkciókat. Ilyenkor a beállítások menüben az „OK” gomb feletti LED kigyullad.

Ha a funkció nem elérhető, a listában ugyanúgy megjelenik, de lesz mellette egy „☐” jel.

TABLETTA (kombinált)

Ezzel a beállítással a használt mosogatószer típusának megfelelően optimalizálható a program hatékonysága. Kapcsolja be, ha kombinált (öblítőt, sőt és mosogatószert is tartalmazó) mosogatógép-tablettát használ.

TABLETTA	NEM
TABLETTA	IGEN
TABLETTA	IGEN

A Tabletta aktiválásához lépjen be a beállítások menübe az „OK” gombbal, majd a „<”, „>” gombokkal léptetve válassza a „TABLETTA” funkciót, és nyomja meg az „OK” gombot..

KÉSLELTETETT INDÍTÁS

A program indítása megadott idővel késleltethető.

A késleltetés beállításához az „OK” gombbal lépjen be a beállítások menübe, majd a „<”, „>” gombokkal léptessen a „START KÉSLELT.” funkcióra, és nyomja meg az „OK” gombot.

A „>” vagy „<” gomb minden újabb megnyomásakor a késleltetés időtartama:

- 30 perccel növekszik, ha a kiválasztott érték 4 óra alatti,
- 1 órával növekszik, ha a kiválasztott érték 12 óra alatti,
- 2 órával növekszik, ha a kiválasztott érték meghaladja a 12 órát.

START KÉSLELT.	NEM
<START IN h>	NEM
<START IN h>	4:00
<START IN h>	4:00

Alapértelmezés szerint a késleltetés ki van kapcsolva.

Ha késleltetést állított be, megjelenik a  ikon.

Amint az „OK” gombbal jóváhagyja a késleltetést, a készülék visszalép a programválasztó képernyőre, és megjeleníti a beállított késleltetés időtartamát.

A késleltetés törléséhez nyomja meg a „<” vagy „>” gombot többször egymás után, amíg az „NEM” kijelzés nem látható.

Nyomja meg a  „START/SZÜNET” gombot, és 4 másodpercen belül csukja be az ajtót a késleltetett indításhoz.

MULTIZONE

Ha csak kevés edényt kíván elmosogatni, elegendő egy kosarat megpakolni. Ezzel a funkcióval kiválaszthatja, hogy melyik kosárral dolgozzon a készülék.

Válasszon ki egy megfelelő programot (lásd a programtáblázatot), majd nyomja meg a **MULTIZONE**  gombot: A kiválasztott kosár ikonja megjelenik a kijelzőn.

 Alapértelmezés szerint a MULTIZONE ki van kapcsolva, és az összes kosár ikonja világít.

 Csak az alsó kosár kiválasztva

 Csak a felső kosár kiválasztva

 Csak a Evőeszköztartó kiválasztva

Ne feledje, hogy elegendő csak a felső vagy az alsó kosarat megtölteni, és ennek megfelelően csökkenthető a mosogatószer mennyisége is.

Ha a felső kosár ki van véve, a mosogatószert közvetlenül a tartályba adagolja, ne a mosogatószer-adagolóba.

POWER CLEAN

A plusz szűrőfejeknek köszönhetően ez a funkció intenzív és erőteljes mosogatást biztosít az alsó kosár bizonyos részén.

POWER CLEAN	NEM
POWER CLEAN	IGEN
POWER CLEAN	IGEN

Alapértelmezés szerint a funkció ki van kapcsolva.

A Power Clean aktiválásához lépjen be a beállítások menübe az „OK” gombbal, majd a „<”, „>” gombokkal léptetve válassza a „POWER CLEAN” funkciót, és nyomja meg az „OK” gombot.

TURBO

Ez az opció lecsökkenti a főbb programok időtartamát, miközben a mosogatás és szárítás teljesítménye nem romlik.

TURBO	NEM
TURBO	IGEN
TURBO	IGEN

A Turbo aktiválásához lépjen be a beállítások menübe az „OK” gombbal, majd a „<”, „>” gombokkal léptetve válassza a „TURBO” funkciót, és nyomja meg az „OK” gombot.

A „>” vagy „<” gombok ismételt megnyomásával a funkció bekapcsolható vagy kapcsolható. Hagyja jóvá az „OK” gombbal.

GYEREKZÁR

GYEREKZÁR AKTIVÁLVA NYOMJA AZ "OK" 3 MP-IG
TARTSA BENYOMVA...
GYEREKZÁR KIKAPCSOLVA

A GYEREKZÁR funkcióval a „IGEN/NEM” gomb kivételével a teljes kezelőpanel lezárható.

A Gyerekzár aktiválásához lépjen be a beállítások menübe az „OK” gombbal majd a „<”, „>” gombokkal léptetve válassza a „GYEREKZÁR” funkciót, és nyomja meg az „OK” gombot.

A gombzár feloldható, ha pár másodpercig nyomva tartja az „OK” gombot.

BEÁLLÍTÁSOK MENÜ

A gép beállításait a Beállítások menüben lehet módosítani.

Nyomja meg az „OK” gombot, és léptessen a „< , >” gombokkal a BEÁLLÍTÁSOK menüpontra, majd nyomja meg az „OK” gombot.

A Beállítások menüből bármelyik program gombjával vagy a „< , >” gombokkal a KIMENET menüpontot választva, majd az „OK” gombot megnyomva léphet ki.

Nyelv

1. NYELV	OK	A nyelv átállításához lépjen be a beállítások menübe az „OK” gombbal, majd a „< , >” gombokkal léptetve válassza a „NYELV” menüpontot, és nyomja meg az „OK” gombot.
1. ENGLISH	< >	
1. MAGYAR		

Első mosogatóciklus

2. ALAPÉRTELM.	OK	Kiválaszthatja, hogy bekapcsoláskor melyik program legyen a készülék alapbeállítása: az ECO vagy a UTOLSÓ KIVÁL
2. <ECO>	< >	
2. <UTOLSÓ KIVÁL>		

Az első program átállításához lépjen be a beállítások menübe az „OK” gombbal, és léptessen a „< , >” gombokkal az „ALAPÉRTELM.” menüpontra, majd nyomja meg az „OK” gombot.

Hangok

3. HANGOK	OK	A hangok átállításához lépjen be a beállítások menübe az „OK” gombbal, és léptessen a „< , >” gombokkal a „HANGOK” menüpontra, majd nyomja meg az „OK” gombot.
3. <HANGOS>	< >	
3. <KIKAPCSOLVA>		

Két hangerőszint közül választhat: HANGOS; HALK. Vagy ki is KIKAPCSOLVA.

Vízkeménység

4. VÍZKEMÉNYSÉG	3	A vízkeménység átállításához lépjen be a beállítások menübe az „OK” gombbal, és léptessen a „< , >” gombokkal a „VÍZKEMÉNYSÉG” menüpontra, majd nyomja meg az „OK” gombot.
4. VÍZKEMÉNYSÉG	4	

A megfelelő szint kiválasztásához használja a 20. oldalon található vízkeménységi táblázatot.

Kijelző fényereje

5. KIJELEZŐFÉNYERŐ	5	A kijelző fényerejének átállításához lépjen be a beállítások menübe az „OK” gombbal, és léptessen a „< , >” gombokkal a „KIJELEZŐFÉNYERŐ” menüpontra, majd nyomja meg az „OK” gombot.
5. KIJELEZŐFÉNYERŐ	3	

Öt szint közül választhat: 1, 2, 3, 4 és 5.

NaturalDry

NaturalDry egy olyan konvekciós szárítórendszer, amely automatikusan kinyitja az ajtót a szárítási fázis közben/után a folyamatos, kiemelkedően jó szárítási eredmény érdekében. Az ajtó csak olyan hőmérsékleten nyílik ki, amely nem károsítja a konyhaszekrényeket, tehát a TURBO funkció során az ajtó nem fog kinyílni.

A gőz ellen további védelmet nyújt a mosogatógéphez mellékelt, külön erre a célra tervezett védőfólia (a modell típusától függően – szükséges lehet a megvétele). A védőfólia felhelyezésének lépéseit az ÜZEMBE HELYEZÉSI ÚTMUTATÓBAN találja.

A NaturalDry működését a felhasználó kikapcsolhatja:

6. NATURALDRY	NEM	A NATURALDRY aktiválásához lépjen be a beállítások menübe az „OK” gombbal, majd a „< , >” gombokkal léptetve válassza a „NATURALDRY” funkciót, és nyomja meg az „OK” gombot.
6. NATURALDRY	IGEN	

Öblítő szintje

7. ÖBLÍT. SZINT	5	Az öblítő adagolt mennyiségének átállításához lépjen be a beállítások menübe az „OK” gombbal, és léptessen a „< , >” gombokkal az „ÖBLÍT. SZINT” menüpontra, majd nyomja meg az „OK” gombot.
7. ÖBLÍT. SZINT	4	

Öt szint közül választhat: 1, 2, 3, 4 és 5.

Ha az 1-es szintre állítja, a készülék egyáltalán nem adagol öblítőt. Az ÖBLÍTŐSZER UTÁNTÖLTÉSE jelzőfény nem fog kigyulladni, amikor kifogy az öblítőszerszer.

A gyári beállítás: (5) szint.

- Ha kékes csíkok jelennek meg az edényeken, alacsony értéket állítson be (2-3).
- Ha vízcseppek vagy vízkő látható az edényeken, magas értéket állítson be (4-5).

Demo üzemmód

8. DEMO	IGEN	A demo üzemmód aktiválásához lépjen be a beállítások menübe az „OK” gombbal, majd a „< , >” gombokkal léptetve válassza a „DEMO” funkciót, és nyomja meg az „OK” gombot.
8. DEMO	NEM	

A gyári alapértékek visszaállítása

9. BEÁLLÍT. GYÁRI	OK	A gyári beállítás visszaállításához lépjen be a beállítások menübe az „OK” gombbal, és léptessen a „< , >” gombokkal a „BEÁLLÍT. GYÁRI” menüpontra, majd nyomja meg az „OK” gombot.
9. IGEN	< >	
9. NEM		

Kilépés

10. KIMENET	< >	A beállítások menüből bármelyik program gombjával vagy a „< , >” gombokkal a KIMENET menüpontot választva, majd az „OK” gombot megnyomva léphet ki.
-------------	-----	---

ÁPOLÁS ÉS KARBANTARTÁS

FIGYELEM! Tisztítás és karbantartás előtt mindig húzza ki a készüléket az elektromos hálózatból. Ne használjon gyúlékony tisztítószerket.

A MOSOGATÓGÉP TISZTÍTÁSA

A készülék belsejében lévő foltokat vízbe és kevés ecetbe áztatott ronggyal törölje le. A gép külseje és a kezelőpanel nedves, nem súroló ronggyal tisztítható. Ne használjon oldószereket vagy súroló hatású termékeket.



A KELLEMETLEN SZAGOK MEGELŐZÉSE

Mindig hagyja félig nyitva a készülék ajtaját, így elkerülhető a páraépződés és a nedvesség felhalmozódása a gépben. Rendszeresen tisztítsa meg az ajtó és a mosogatószer-adagolók tömítését egy nedves szivaccsal. Így elkerülhető, hogy ételmaradék ragadjon a tömítésbe, ami a kellemetlen szagok képződésének leggyakoribb oka.

A VÍZELLÁTÓ TÖMLŐ ELLENŐRZÉSE

Rendszeresen ellenőrizze, hogy a vízbevezető tömlő nem tört vagy repedt-e el. A sérült tömlőt cserélje ki egy, a vevőszolgálaton vagy szaküzletben beszerzett új tömlőre. A tömlő típusától függően:

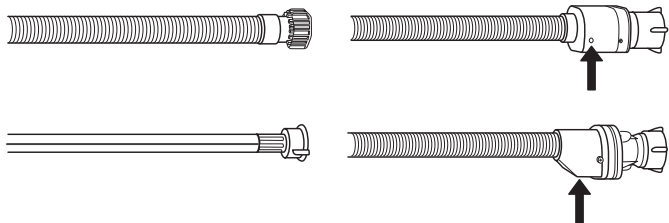

Ha a bevezető tömlő átlátszó bevonattal rendelkezik, rendszeresen ellenőrizze, hogy látható-e egy-egy ponton erősebb elszíneződés. Ha igen, akkor előfordulhat, hogy a tömlő szivárog, és ki kell cserélni. Víz záró tömlők esetén: Ellenőrizze a kis biztonsági szelep betekintő nyílását (lásd a nyilat). Ha piros, akkor a víz záró funkció bekapcsolt, és a tömlőt cserélni kell.

A tömlő lecsatlakoztatásához nyomja meg a kioldó gombot a tömlő lecsavarása közben.

A VÍZBEVEZETŐ TÖMLŐ TISZTÍTÁSA

Ha a víztömlők újak, vagy azokat hosszabb ideig nem használták, a csatlakoztatás előtt folyasson át rajtuk vizet, hogy biztosan tiszták és szennyeződéstől mentesek legyenek. Ha nem végzi el ezt az óvintézkedést, a vízbevezető tömlő eltömődhet, és károsíthatja a mosogatógépet.

A SZŰRŐEGYSÉG TISZTÍTÁSA

Rendszeresen tisztítsa ki a szűrőegységet, így megelőzhető a szűrők eltömődése, és a víz szabadon tud távozni.

Ha a mosogatógép használata során a szűrők el vannak tömődve, illetve ha a szűrőrendszerben vagy a szórókarokban tárgyak vannak, az a berendezés nem megfelelő működését okozhatja, ami a teljesítmény csökkenését, zajos működést vagy nagyobb erőforrás-felhasználást eredményezhet.

A szűrőegység három szűrőből áll, amelyek eltávolítják az ételmaradékokat a mosogatóvízből, majd visszaforgatják a vizet.

A mosogatógép nem használható szűrők nélkül vagy meglazult szűrővel.

Havonta legalább egyszer vagy 30 programonként ellenőrizze a szűrőegységet, és szükség esetén tisztítsa meg alaposan folyó víz alatt, nemfémes kefével, az alábbi utasításoknak megfelelően:

1. Forgassa a henger alakú szűrőt **A** az óramutató járásával ellentétes irányba, majd húzza ki (1. ábra).
2. Vegye ki a kehely alakú szűrőt **B** úgy, hogy enyhén megnyomja az oldalsó füleket (2. ábra).
3. Csúsztassa ki a rozsdamentes acélból készült szűrőlemezt **C** (3. ábra).
4. Ha idegen tárgyat (például törött üveget, porcelánt, csontot, gyümölcsmagot stb.) talál, **óvatosan távolítsa el azt**.
5. Ellenőrizze a szűrőrészt, és távolítsa el az ételmaradékokat. **SOHA NE TÁVOLÍTSA EL** a mosogatóciklust végző pumpa védőfedelét (feketével jelölve) (4. ábra)!

A szűrők tisztítása után helyezze vissza a szűrőegységet, és rögzítse megfelelően a helyére. Ez elengedhetetlen a mosogatógép hatékony működéséhez.

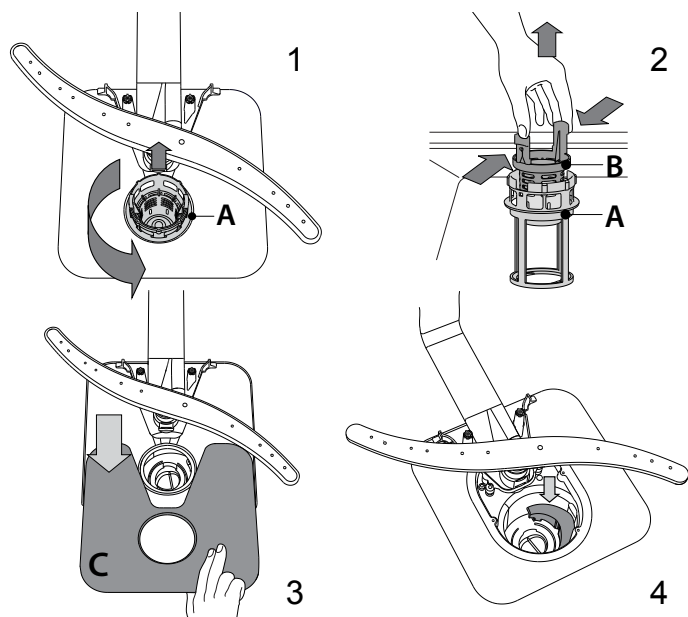

A SZÓRÓKAROK TISZTÍTÁSA

Időnként ételmaradék száradhat a szórókarokra, és eltömítheti a víz permetezésére szolgáló nyílásokat. Ezért javasoljuk, hogy rendszeresen ellenőrizze a szórókarokat, és tisztítsa meg azokat egy kisméretű, nemfémes kefével.

A felső szórókar leszereléséhez forgassa el a műanyag rögzítőgyűrűt az óramutató járásával ellentétes irányba. A felső szórókar visszahelyezésekor ügyeljen arra, hogy a több nyílást tartalmazó oldala nézzen felfelé.

Az alsó szórókart felfelé húzva lehet kivenni a helyéről.

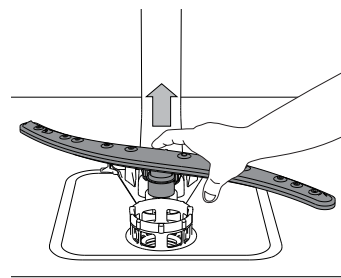
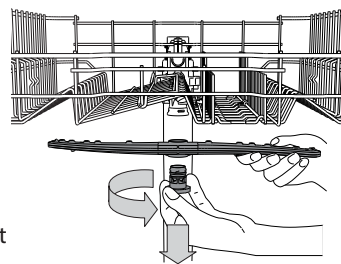

ÜZEMBE HELYEZÉS

FIGYELEM! Ha a készüléket el kell mozdítani, tartsa álló helyzetben. Ha mindenképpen szükséges, a hátára dönthető.

CSATLAKOZTATÁS A VÍZCSAPRA

A készülék beszerelésekor a vízellátás megfelelő kialakítását kizárólag szakképzett villanszerelő végezheti.

A megfelelő beszerelés érdekében a vízbevezető és vízelvezető tömlők a jobb és a bal oldalra is szerelhetők.

Ügyeljen arra, hogy a mosogatógép ne hajlítsa meg vagy nyomja össze a vezetékeket.

A VÍZBEVEZETŐ TÖMLŐ CSATLAKOZTATÁSA

- Folyassa a vizet addig, amíg teljesen tiszta nem lesz.
- Húzza meg erősen a vízbevezető tömlő csatlakozását, és nyissa ki a csapot.

Ha nem elég hosszú a bemeneti tömlő, forduljon egy szaküzlethez vagy szakképzett villanszerelőhöz.

A víznyomásnak a műszaki adattáblán jelölt értékhatárokra belülre kell esnie, ellenkező esetben előfordulhat, hogy a mosogatógép nem megfelelően működik.

Ügyeljen arra, hogy a tömlő ne legyen megtörve, összenyomva.

A VÍZELLÁTÓ TÖMLŐ CSATLAKOZTATÁSÁVAL KAPCSOLATOS ADATOK:

VÍZELLÁTÁS	hideg vagy meleg (max. 60 °C)
VÍZBEMENET	3/4"
VÍZNYOMÁS ÉRTÉKE	0,05 ÷ 1 MPa (0,5 ÷ 10 bar) 7,25–145 psi

A VÍZELVEZETŐ TÖMLŐ CSATLAKOZTATÁSA

Csatlakoztassa a kivezetőcsövet egy minimum 2 cm átmérőjű szennyvízcsaphoz **A**.

A kimeneti vezeték csatlakozási pontja legyen a talajtól – vagy a felülettől, amelyen a mosogatógép áll – számított 40-80 cm magasságban.

Mielőtt a vízelvezető tömlőt a mosogató lefolyójára csatlakoztatná, vegye le a műanyag dugót **B**.

ELÁRASZTÁSVÉDELEM

Védelem az elárasztás ellen. Az elárasztás elkerülése érdekében a mosogatógép:

- speciális rendszerrel rendelkezik, amely a készülék hibája vagy szivárgása esetén elzárja a vízellátást.

Egyes típusok **New Aqua Stop** kiegészítő biztonsági eszközzel is rendelkeznek, amely a vízellátó tömlő törésekor is gondoskodik az elárasztásvédelemről.

Semmilyen körülmények között ne vágja el a vízbevezető tömlőt, mivel az feszültség alatt álló elektromos alkatrészeket tartalmaz.

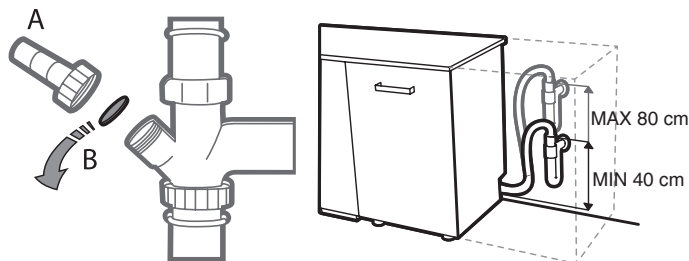

ELEKTROMOS CSATLAKOZTATÁS

VIGYÁZAT! Semmilyen körülmények között ne vágja el a vízbevezető tömlőt, mivel az feszültség alatt álló elektromos alkatrészeket tartalmaz.

Mielőtt bedugná a csatlakozódugót a csatlakozóaljzatba, ellenőrizze a következőket:

- Az aljzat **földelt** és megfelel a hatályos előírásoknak.
- Az aljzat a készülék terhelésének megfelelő. Ez az érték a készülék ajtajának belsején található adatlapon van feltüntetve (lásd A TERMÉK BEMUTATÁSA).
- A hálózati feszültség az ajtó belsején található adattáblán jelzett határértékek közé esik.
- Az aljzat kompatibilis a készülék csatlakozódugójával.

Ha nem ez a helyzet, cseréltesse az aljzatot megfelelőre egy szakképzett villanszerelővel (lásd ÜGYFÉLSZOLGÁLAT). Ne használjon hosszabbítót vagy elosztót. A készüléket úgy kell beszerelni, hogy a tápkábel és a csatlakozóaljzat könnyen hozzáférhető legyen.

Ne hajlítsa meg vagy nyomja össze a vezetéket.

Ha a tápkábel sérült, a potenciális veszélyek elkerülése érdekében cseréltesse ki azt a gyártóval vagy annak hivatalos műszaki vevőszolgálatán.

Cégünk nem vállal felelősséget az előírások be nem tartásából adódó hibákért.

ELHELYEZÉS ÉS VÍZSZINTBE ÁLLÍTÁS

- A mosogatógépet vízszintes és szilárd talajra helyezze. Egyenetlen talaj esetén a készülék első lábai beállíthatók úgy, hogy a mosogatógép vízszintesen álljon. A vízszintbe állított készülék stabilabb, valamint kevesebb az esélye annak, hogy működés közben elmozdul, rezeg vagy zajt ad ki.
- Mielőtt a helyére tolná a mosogatógépet, ragassza a hosszúkás, átlátszó matricát a fapalc alá, így megóvjva azt az esetleges kondenzációtól.
- Úgy helyezze el a mosogatógépet, hogy annak oldalsó vagy hátsó panele érintkezzen a szomszédos szekrényvel vagy a fallal. A készülék egyszerűen a munkalap alá is helyezhető.
- A hátsó lábak magasságának beállításához egy 8 mm-es hatszögletű csavarkulccsal forgassa el a mosogatógép elején (középen, alul) található piros hatszögletű anyát. Forgassa a csavarkulcsot az óramutató járásával megegyező irányba a magasság növeléséhez, illetve az óramutató járásával ellenkező irányba a magasság csökkentéséhez.

MÉRETEK ÉS KAPACITÁS:

SZÉLESSÉG	600 mm
MAGASSÁG	850 mm
MÉLYSÉG	590 mm
KAPACITÁS	14 standard étkezés

HIBAELHÁRÍTÁS

Ha a mosogatógép nem megfelelően működik, ellenőrizze, hogy a probléma javítható-e az alábbi lista lépéseinek végrehajtásával. Más hibák vagy problémák esetében lépjen kapcsolatba a hivatalos vevőszolgálatl, amelynek kapcsolattartási adatai a garanciafüzetben található. A gyártó a készülék gyártási dátumától számított legalább 10 évig biztosít tartalékalkatrészeket.

HIBA	LEHETSÉGES OK	MEGOLDÁS
A kijelzőn olvasható felirat: SÓ ELLENŐRZÉSE vagy SÓ BETÖLTÉSE	A sótartály üres.	Töltse fel a sótartályt (lásd 20. oldal). Módosítsa a vízkeménységet (lásd 20. oldal).
A kijelzőn olvasható felirat: ÖBLÍTŐSZER ELLENŐRZÉSE vagy ÖBLÍTŐSZER BETÖLTÉSE	Az öblítőszer-adagoló üres.	Töltse fel az öblítőadagolót (lásd 20. oldal).
...nem működik / nem indul el.	Be kell kapcsolni a készüléket.	Ha nincs áramellátás, ellenőrizze a biztosítékot a lakásban.
	A készülék ajtaja nincs bezárva.	Ellenőrizze, hogy a készülék ajtaja be van-e zárva.
	„Késleltetett indítás” aktív.	Ellenőrizze, hogy aktiválva van-e a „Késleltetett indítás” funkció. Ha kiválasztotta, a készülék a beállított idő elteltével indul el. Ha szükséges, állítsa alaphelyzetbe az aktuális programot úgy, hogy kikapcsolja a mosogatógépet, majd újra bekapcsolja, új programot választ, becsukja az ajtót, és megnyomja az „START/SZÜNET” gombot.
A kijelzőn olvasható felirat: F6  ikon a kijelzőn figyelmeztetések	Túl alacsony a víznyomás.	A vízcsapnak teljesen nyitva kell lennie a vízbevezetés alatt (minimális kapacitás: 0,5 liter/perc).
	Megtört vízbevezető cső vagy eltömődött bevezető szűrők.	A vízbevezető cső nem lehet megtörve, és a vízcsap csatlakozójának szűrője nem lehet elszennyeződve vagy eltömődve.
A kijelzőn olvasható felirat: F3	A szűrők szennyezettek.	Tisztítsa meg a szűrőket.
	Megtört lefolyócső.	A lefolyócső nem törhet meg.
	A szifon csőcsatlakozása zárva van.	El kell távolítani a szifon csőcsatlakozásának zárólemezt.
A kijelzőn olvasható felirat: F2	A szűrők vagy a szórókarok szennyezettek.	Tisztítsa meg a szűrőket és a szórókarokat.
	Túl kevés víz van a készülékben.	A homorú darabokat (pl. tálak, csészék) úgy kell elrendezni, hogy azok lefelé nézzenek a kosárban.
	A lefolyócső rosszul van bekötve.	A lefolyócsövet megfelelően kell bekötni (a magasra szerelt készülékeknél hagyjon min. 200-400 mm-t a készülék alsó szélétől) - lásd az üzembe helyezési útmutatót.
	A hab szintje magas.	Ismételje meg a programot mosogatószer nélkül, vagy várjon, amíg a hab eltűnik.
	Túl alacsony a víznyomás.	A vízcsapnak teljesen nyitva kell lennie a vízbevezetés alatt (minimális kapacitás: 0,5 liter/perc).
	Megtört vízbevezető cső vagy eltömődött bevezető szűrők.	A vízbevezető cső nem lehet megtörve, és a vízcsap csatlakozójának szűrője nem lehet elszennyeződve vagy eltömődve.
A kijelzőn olvasható felirat: NYOMJA MEG A STARTOT ÉS ZÁRJA BE AZ AJTÓT	Nem csukta be az ajtót a gomb megnyomását követő 4 másodpercen belül.	Nyomja meg ismét a gombot, és csukja be a készülék ajtaját 4 másodpercen belül.
A kijelzőn olvasható felirat: NYISSA KI ÉS ZÁRJA BE AZ AJTÓT	Az ajtót nem nyitotta ki a programok között.	Vegye ki az edényeket a készülékből (ha korábban nem tette meg), majd nyissa ki és csukja be az ajtót.
A kijelzőn olvasható felirat: Fx	A készülék műszakilag hibás.	Hívja a gyártó ügyfélszolgálatát (adja meg a hibakódot). Zárja el a vízcsapot.

HIBA	LEHETSÉGES OK	MEGOLDÁS
Nem csukódik be az ajtó.	A kosarak nincsenek teljesen betolva.	Tolja be teljesen a kosarakat.
	Az ajtó nyitva van.	Erőteljesen nyomja be az ajtót, amíg <i>kattanást</i> nem hall.
A mosogatógép túl hangosan működik.	Az edények egymáshoz ütődnek.	Az edényeket megfelelően rendezze el (lásd: <i>A kosarak megtöltése</i>).
	Túl sok hab képződött.	A mosogatószert nem megfelelően mérte ki, vagy az nem használható mosogatógépben (lásd: <i>A mosogatószer-adagoló feltöltése</i>). Az aktuális programot állítsa le a BE/KI gombbal, majd kapcsolja be ismét a készüléket, válasszon egy új programot, nyomja meg a START/SZÜNET gombot, és csukja be az ajtót. Ne töltsön bele mosogatószert.
Nem száradtak meg az edények.	A kiválasztott programban nincs szárítás.	Ellenőrizze a programtáblázatban, hogy a választott program tartalmaz-e szárítási szakaszt.
	Kifogyott az öblítőszer, vagy az adagolása nem megfelelő.	Töltse utána az öblítőszer vagy módosítsa az adagolását (lásd <i>Öblítőszer betöltése</i>).
	Az edények tapadásmentes anyagból vagy műanyagból készültek.	A vízcseppek megjelenése normális jelenség (lásd <i>Tippek</i>).
Az edények nem tiszták.	Nem megfelelően rendezte el az edényeket.	Az edényeket megfelelően rendezze el (lásd <i>A kosarak megtöltése</i>).
	A szórókarok nem forognak szabadon, mivel az edények útban vannak.	Az edényeket megfelelően rendezze el (lásd <i>A kosarak megtöltése</i>).
	Nem megfelelő erősségű mosogatási programot választott, és/vagy a mosogatószer hatékonysága nem megfelelő.	Válasszon megfelelő mosogatási programot (lásd <i>Programtáblázat</i>).
	Túl sok hab képződött (lásd <i>VEVŐSZOLGÁLAT</i>).	A mosogatószert nem megfelelően mérte ki, vagy az nem használható mosogatógépben (lásd: <i>A mosogatószer-adagoló feltöltése</i>). Az aktuális programot állítsa le a BE/KI gombbal, majd kapcsolja be ismét a készüléket, válasszon egy új programot, nyomja meg a START/SZÜNET gombot, és csukja be az ajtót. Ne töltsön bele mosogatószert.
	Nem megfelelően zárta vissza az öblítőszer rekeszének kupakját.	Zárja vissza az öblítőszer-adagoló kupakját.
	A szűrő szennyezett vagy eltömődött.	Tisztítsa ki a szűrőegységet (lásd <i>Tisztítás és karbantartás</i>).
	Kifogyott a só.	Töltse fel a tartályt (lásd <i>A sótartály feltöltése</i>).
Az edényeken és a poharakon lerakódás vagy fehér réteg látható.	Alacsony a sómennyiség.	Töltse fel a tartályt (lásd <i>A sótartály feltöltése</i>).
	Nem megfelelően lett beállítva a vízkeménység.	Növelje az értéket (lásd <i>a vízkeménységi táblázatot</i>).
	A sótartály kupakja nem megfelelően lett visszazárva.	Ellenőrizze, hogy megfelelően visszazárta-e a sótartály kupakját.
	Elfogyott vagy nem elegendő az öblítőszer.	Adjon hozzá öblítőszer, vagy növelje az adagolt mennyiséget.
Az edényeken és a poharakon kék csíkok vagy kékes elszíneződés látható.	A készülék túl sok öblítőszer adagol.	Csökkentse az adagolt mennyiséget.

A Biztonsági útmutatót, a Használati útmutatót, a termékspecifikációt és az energiafogyasztási adatokat letöltheti:



- A webhelyünkről: docs.whirlpool.eu
- QR-kód használatával
- Vagy vegye fel a kapcsolatot a vevőszolgálattal** (a telefonszámot lásd a garanciafüzetben). Amennyiben a vevőszolgálathoz fordul, kérjük, adja meg a termék adattábláján feltüntetett kódokat. A modell adataihoz olvassa be az energiafogyasztást jelölő címkén található QR-kódot. A címkén található modellazonosító segítségével használható a regisztrációs portál <https://eprel.ec.europa.eu> (kizárólag bizonyos típusok esetén).

