

EN English

Operating instructions

DISHWASHER - Contents

Operating instructions, 1
Important Safety Instructions, 2-3
Assistance, 13
Product Data, 14
Installation, 17-18
Description of the appliance, 19
Refined salt and rinse aid, 20
Loading the racks, 21-22
Detergent and dishwasher use, 23
Wash cycles, 24
Special wash cycles and options, 25
Care and maintenance, 26
Troubleshooting, 27

FR Français

Mode d'emploi

LAVE-VAISSELLE - Sommaire

Mode d'emploi, 1
Informations de Sécurité Importantes, 4-5
Service, 13
Fiche produit, 14
Installation, 28-29
Description de l'appareil, 30
Sel régénérant et Produit de rinçage, 31
Charger les paniers, 32-33
Produit de lavage et utilisation du lave-vaisselle, 34
Programmes, 35
Programmes spéciaux et Options, 36
Entretien et soin, 37
Anomalies et remèdes, 38

PL Polski

Instrukcja obsługi

ZMYWARKA - Spis treści

Instrukcja obsługi, 1
Ważne Wskazówki Bezpieczeństwa, 5-6-7
Serwis Techniczny, 13
Karta produktu, 15
Instalacja, 39-40
Opis urządzenia, 41
Sól regeneracyjna i środek nablyszczający, 42
Ładowanie koszy, 43-44
Środek myjący i obsługa zmywarki, 45
Programy, 46
Programy specjalne i opcje, 47
Konserwacja i obsługa, 48
Nieprawidłowe działanie i możliwe środki zaradcze, 49

RO Română

Instrucțiuni de folosire

MAȘINA DE SPĂLAT VASE - Sumar

Instrucțiuni de folosire, 1
Instrucțiuni de Siguranță Importante, 7-8-9
Asistență, 13
Fișa produsului, 15
Instalare, 50-51
Descrierea aparatului, 52
Sare de dedurizare și Agent de limpezire, 53
Încărcarea coșurilor, 54-55
Detergentul și folosirea mașinii de spălat vase, 56
Programe, 57
Programe speciale și Opțiuni, 58
Întreținere și curățire, 59
Anomalii și remedii, 60

BG Български

Инструкция за експлоатация

СЪДОМИЯЛНА МАШИНА - Съдържание

Инструкция за експлоатация, 1
Важни Указания Във Връзка с Безопасността, 9-10-11
Помощ, 13
Продуктов фиш, 16
Монтаж, 61-62
Описание на уреда, 63
Рафинирана сол и препарат за изплакване, 64
Зареждане на кошниците, 65-66
Препарат за измиване и употреба на съдомиялната машина, 67
Цикли на измиване, 68
Специални цикли на измиване и опции, 69
Грижи и поддръжка, 70
Отстраняване на неизправности, 71

EL Ελληνικά

Οδηγίες χρήσης

ΠΛΥΝΤΗΡΙΟ ΠΙΑΤΩΝ - Περιεχόμενα

Οδηγίες χρήσης, 1
Σημαντικές Πληροφορίες Για Την Ασφάλεια, 11-12
Δελτίο προϊόντος, 13
Τεχνική υποστήριξη, 16
Εγκατάσταση, 73-74
Περιγραφή της συσκευής, 75
Αναγεννητικό και Γυαλιστικό αλάτι, 76
Φόρτωση των καλαθιών, 77-78
Απορρυπαντικό και χρήση του πλυντηρίου πιάτων, 79
Προγράμματα, 80
Ειδικά προγράμματα και Δυνατότητες, 81
Συντήρηση και φροντίδα, 82
Ανωμαλίες και λύσεις, 83



LEGEND OF SYMBOLS/ LÉGENDE DES SYMBOLES/LEGENDA SYMBOLI/LEGENDĂ SIMBOLURI/ ΛΕΓΕΝΔΑ ΗΑ ΣΥΜΒΟΛΙΤΕ/ΕΠΕΞΗΓΗΣΗ ΣΥΜΒΟΛΩΝ

 Warning/ Avertissement/Ostrzeżenie/Avertisement/Предупреждение/Προειδοποίηση

 Grounding/ Mise à la terre/Uziemienie/Legare la pământ/Заземяване/Γείωση

 Electrical Hazard/ Risque d'électrocution/Ryzyko porażenia elektrycznego/Pericol de electrocutare/Опасности, свързани с електрически ток/
Κίνδυνος Ηλεκτροπληξίας

 Waste/Déchet/Odpady/Deșeuri/Отпадъци/Απόρριψη

 Safeguarding the environment/ Protection de l'environnement/Ochrona środowiska/Protecția mediului/Опазване на околната среда/ Προστασία του περιβάλλοντος

 Recycling/ Recyclage/Recykling/Reciclare/Рециклиране/Ανακύκλωση

 Use gloves/tiliser des gants/Użycie rękawic/Folositi mănuși/Используйте ръкавици/Χρησιμοποιήστε γάντια

EN IMPORTANT SAFETY INSTRUCTIONS

 Read the instructions carefully before using, as they include important information on safe installation, use and maintenance. Keep this instruction manual in a safe place for future reference. If the appliance is sold, given away or moved, make sure the manual is kept with the machine.

Remove the appliance from all packaging and make sure it was not damaged during transportation, if it was damaged contact the retailer and do not proceed any further with the installation process.

 **When using your dishwasher, follow the precautions listed below:**

- The appliance must be used to wash domestic crockery in accordance with the instructions in this manual.
- This appliance can be used by children aged from 8 years and above and persons with reduced physical, sensory or mental capabilities or lack of experience and knowledge if they have been given supervision or instruction concerning use of the appliance in a safe way and understand the hazards involved. Children shall not play with the appliance.
- Cleaning and user maintenance shall not be made by children without supervision.
- The appliance must not be installed outdoors, even in covered areas. It is extremely dangerous to leave the machine exposed to rain and storms.
- Do not store flammable materials in close proximity to the appliance.
- The water in the appliance is not potable.
- Do not use solvents inside the appliance: risk of explosion!

- The door should not be left in the open position since this could present a tripping hazard.
- Do not rest objects on the open door or sit or stand on it since the appliance could trip forward.
- The open appliance door can only support the weight of the loaded rack when pulled out.
- The water supply tap must be shut off and the plug should be removed from the electrical socket at the end of every cycle and before cleaning the appliance for carrying out any maintenance work also disconnect in the event of any malfunction.
- Repairs and technical modifications must be carried out exclusively by a qualified technician.
- When unplugging the appliance always pull the plug from the mains socket. Do not pull on the cable.
-  • In order to avoid laceration hazard, usage of special gloves is needed during the assembling of the appliance.
- During use, the access to the rear wall should be limited in a sustainable manner such as approaching the device to the wall or furniture board.
- Keep packaging materials out of the reach of Children, packaging materials should not be used as a toy.
- Children must not be allowed to play with the appliance.
- Store the detergent, rinse aid and salt out of the reach of children.
- Appliance is dedicated only for household use.
- Appliance can not be operated until installation process is complete.

GROUNDING INSTRUCTIONS

- This appliance must be grounded. In the event of a malfunction or breakdown, grounding will reduce the risk of an electric shock by providing a path of least resistance of electric current. This appliance is equipped with a cord having an equipment-grounding conductor and a grounding plug.
- The plug must be plugged into an appropriate outlet that is installed and grounded in accordance with all local codes and ordinances.
- Extension cord, adapters and conversion plugs must not be used to connect the appliance to the outlet.
-  • Improper connection of the equipment-grounding conductor can result in the risk of an electric shock.
- Check with a qualified electrician or service representative if you are in doubt whether the appliance is properly grounded. Do not modify the plug provided with the appliance; If it does not fit the outlet. Have a proper outlet installed by a qualified electrician.

PROPER USE

- Access to disconnection of the appliance (main plug) shall be ensured after installation.
- When loading items to be washed:
 - 1 - Locate sharp items so that they are not likely to damage the door seal;
 - 2 - **WARNING:** Knives and other utensils with sharp points must be loaded in the cutlery basket with their points/blades down or placed in a horizontal position with the sharp end facing away from the front of the appliance.
- Use only detergent and rinse additives designed for an automatic dishwasher.
- **WARNING:** Some dishwasher detergents are strongly alkaline. They can be extremely dangerous if swallowed. Avoid contact with the skin and eyes and keep children away from the dishwasher when the door is open. Check that the detergent receptacle is empty after completion of the wash cycle.
-  • If the supply cord is damaged, it must be replaced by the manufacturer or its service agent or a similarly qualified person in order to avoid a hazard.

- During installation, the power supply must not be excessively or dangerously bent or flattened. Do not tamper with controls.
-  • To dispose of any packaging materials, follow local legislation so that the packagings may be reused.
- Use the dishwasher only for its intended function.
- The appliance is to be connected to the water mains using new hose sets. The old hose-sets should not be reused.
- The maximum number of place settings is shown in the product sheet.

SAFEGUARDING THE ENVIRONMENT

- This appliance has been made of recyclable or re-usable material. Scrapping must be carried out in compliance with local waste disposal regulations. Before scrapping it, make sure to cut off the mains cord so that the appliance cannot be re-used.
- For more detailed information on handling and recycling of this product, contact your local authorities who deal with the separate collection of rubbish or the shop where you bought the appliance.

SCRAPPING OF PACKAGING

-  • The packaging can be 100% recycled as confirmed by the recycling symbol . The various parts of the packaging must not be dispersed in the environment, but must be scrapped in line with local authority regulations.

-  • The European Directive 2012/19/EU relating to Waste Electrical and Electronic Equipment (WEEE) states that household appliances should not be disposed of using the normal solid urban waste cycle. Exhausted appliances should be collected separately in order to optimise the cost of reusing and recycling the materials inside the machine, while preventing potential damage to the atmosphere and public health. The crossed-out dustbin symbol shown on all products reminds the owners of their obligations regarding separated waste collection. For further information relating to the correct disposal of household appliances, owners may contact the relevant public authority or the local appliance dealer.

FR

INFORMATIONS DE SÉCURITÉ IMPORTANTES

 Lire attentivement les consignes avant toute utilisation. Elles contiennent des informations importantes pour une installation, une utilisation et un entretien en toute sécurité. Conserver ce manuel en lieu sûr pour une consultation future. Si l'appareil est vendu, donné ou déplacé, le manuel devra l'accompagner.

Déballer complètement l'appareil et vérifiez si le transport ne l'a pas endommagé. Le cas échéant, contacter le revendeur et interrompre l'installation.

Pour utiliser le lave-vaisselle, suivre les précautions suivantes :

- L'appareil doit être utilisé pour le lavage de la vaisselle domestique conformément aux consignes figurant dans ce manuel.
- L'appareil peut être utilisé par des enfants de plus de 8 ans et des personnes présentant des capacités physiques, sensorielles ou mentales limitées, voire dépourvues de l'expérience et des connaissances nécessaires, sous surveillance et après avoir reçu les instructions nécessaires quant à l'utilisation de l'appareil en toute sécurité. Une compréhension des risques est également nécessaire. Les enfants ne sont pas autorisés à jouer avec l'appareil.
- Les enfants ne sont pas autorisés à nettoyer ni effectuer l'entretien de l'appareil sans surveillance.
- Ne pas installer l'appareil à l'extérieur, même dans un endroit protégé. Il est extrêmement dangereux de l'exposer à la pluie et aux orages.
- Ne pas conserver de matériaux inflammables à proximité de l'appareil.
- L'eau dans l'appareil n'est pas potable.
- Ne pas utiliser de solvants dans l'appareil : risque d'explosion !
- Ne pas laisser la porte ouverte, car elle présente un danger de trébuchement.
- Ne rien poser sur la porte ouverte. Ne pas s'asseoir ni monter sur la porte car la machine pourrait basculer.
- Ouverte, la porte de la machine ne peut supporter que le poids du tiroir rempli.
- Le robinet d'alimentation en eau doit être fermé et la fiche enlevée de la prise électrique au terme de chaque cycle et avant le nettoyage de l'appareil en vue des travaux d'entretien. Débrancher également

- en cas de dysfonctionnement.
- Seul un technicien qualifié est apte à effectuer les réparations et les modifications techniques.
- Pour débrancher l'appareil, toujours extraire la fiche de la prise principale. Ne pas tirer sur le câble.
-  • Pour éviter tout risque de coupure, l'utilisation de gants spéciaux est nécessaire pour l'assemblage de l'appareil.
- Pendant l'utilisation, l'accès à la paroi arrière doit être limité de façon durable, en rapprochant par exemple la machine du mur ou d'un meuble.
- Conserver les matériaux d'emballage hors de portée des enfants. Les emballages ne sont pas des jouets.
- Les enfants ne sont pas autorisés à jouer avec l'appareil.
- Ranger les produits de nettoyage, de rinçage et le sel hors de portée des enfants.
- La machine est conçue pour un usage domestique exclusivement.
- L'appareil ne peut pas être utilisé avant que l'installation ait été menée à terme.

CONSIGNES DE MISE À LA TERRE

- Cet appareil doit être mis à la terre. En cas de dysfonctionnement ou de panne, une prise de terre réduit le risque d'électrocution en permettant au courant électrique de suivre un chemin de moindre résistance. Cet appareil est doté d'un cordon comportant un conducteur de terre et d'une fiche de mise à la terre.
- La fiche doit être branchée sur une prise de courant compatible, installée et mise à la terre conformément aux codes et réglementations en vigueur dans le pays.
- Éviter les allonges et les adaptateurs pour relier la machine à la prise.
-  • Un mauvais branchement du conducteur de terre de l'appareil peut entraîner un risque d'électrocution.
- En cas de doute, consulter un électricien qualifié ou un préposé du service pour s'assurer que l'appareil est correctement mis à la terre. Ne pas modifier la fiche fournie avec l'appareil si elle n'est pas compatible avec la prise de courant. Demander à un électricien qualifié d'installer une prise adaptée.

UTILISATION APPROPRIÉE

- L'accès à la prise principale doit être assuré au terme de l'installation afin de

pouvoir débrancher la machine le cas échéant.

- Pour charger l'appareil:
- 1** - Placer les objets coupants de sorte à ne pas endommager le joint de la porte.
- 2 - AVERTISSEMENT:** Les couteaux et les autres utensiles présentant des pointes coupantes doivent être placés dans le panier à couverts. Les pointes et lames doivent être orientées vers le bas ou placées à l'horizontale. La partie coupante doit être tournée vers l'arrière de la machine.
- Utiliser uniquement des produits de lavage et de rinçage pour lave-vaisselle automatique.
- **AVERTISSEMENT:** Certains produits de lavage pour lave-vaisselle sont très alcalins. Ils peuvent s'avérer extrêmement dangereux en cas d'ingestion. Éviter tout contact avec la peau et les yeux et tenir les enfants à l'écart de l'appareil lorsque la porte est ouverte. Vérifier que le bac de produit de lavage est vide une fois le cycle de lavage achevé.

- ⚡ • Si le cordon d'alimentation est endommagé, il doit être remplacé par le fabricant, son agent d'entretien ou une personne aux qualifications identiques pour éviter tout danger.
- Pendant l'installation, l'alimentation électrique ne doit pas subir des déformations ou un aplatissement excessifs ou dangereux. Ne pas altérer les commandes.

- ♻️ • Pour éliminer les matériaux d'emballage, respecter la législation locale en termes de recyclage.
- Utiliser l'appareil uniquement pour l'usage auquel il est destiné.
- La machine doit être reliée à une alimentation d'eau à l'aide de tuyaux neufs. Les tuyaux usagés doivent être évités.
- Le nombre maximal de couverts pour lequel la machine est prévue figure dans la fiche produit.

PROTECTION DE L'ENVIRONNEMENT

- La machine a été fabriquée à partir de matériaux recyclables ou réutilisables. La mise au rebut doit être réalisée conformément à la législation locale en la matière. Avant la mise au rebut, veuillez à couper le cordon d'alimentation pour éviter toute réutilisation de l'appareil.

- Pour de plus amples informations sur la prise en charge et le recyclage de ce produit, contactez les autorités locales compétentes en termes de tri sélectif ou votre revendeur.

MISE AU REBUT DE L'EMBALLAGE

- L'emballage peut être intégralement recyclé, comme l'indique le symbole Recyclable. Les différentes parties de l'emballage ne doivent pas être dispersées dans la nature, mais mise au rebut conformément à la législation locale.

-  • La Directive européenne 2012/19/EU relative aux déchets d'équipements électriques et électroniques (DEEE) stipule que les appareils domestiques doivent faire l'objet d'une collecte séparée de celle des déchets domestiques. Les appareils en fin de vie doivent être collectés séparément afin d'optimiser le coût de réutilisation et de recyclage des matériaux composant la machine tout en évitant les effets néfastes pour l'atmosphère et la santé publique. Le symbole représentant une poubelle sur roues barrée d'une croix rappelle aux utilisateurs leurs obligations en termes de tri sélectif. Pour plus d'informations quant à la mise au rebut correcte des appareils domestiques, les propriétaires sont invités à prendre contact avec les autorités publiques compétentes ou leur revendeur.



PL WAŻNE WSKAZÓWKI BEZPIECZEŃSTWA

-  Przed użyciem urządzenia należy przeczytać uważnie instrukcję, ponieważ zawiera ona ważne informacje na temat bezpiecznej instalacji, użytkowania i konserwacji. Zachować niniejszą instrukcję w bezpiecznym miejscu w celu przyszłej konsultacji. W przypadku sprzedaży, odstąpienia lub przeniesienia urządzenia należy się upewnić, że instrukcja została przekazana wraz z urządzeniem.

Ostrożnie usunąć wszystkie materiały opakowaniowe i upewnić się, że nie zostały one uszkodzone podczas transportu. W razie uszkodzenia, skontaktować się ze sprzedawcą i nie rozpoczynać czynności montażowych.

Podczas użycia zmywarki, stosować poniższe środki ostrożności:

- Stosować urządzenie do mycia naczyń zgodnie z instrukcjami zawartymi w instrukcji.

- Urządzenie może być używane przez dzieci powyżej 8 lat oraz osoby z ograniczonymi zdolnościami fizycznymi, zmysłowymi lub psychicznymi lub brakiem doświadczenia i wiedzy, jeśli osoby te są nadzorowane, uzyskały instrukcje na temat bezpiecznego użycia urządzenia i mają świadomość istniejącego zagrożenia. Nie zezwalać dzieciom na zabawę urządzeniem.
 - Czyszczenie i konserwacja nie powinny być przeprowadzane przez dzieci bez nadzoru.
 - Nie instalować urządzenia na zewnątrz, nawet w zadaszonym miejscu. Wystawienie urządzenia na działanie deszczu i burz jest bardzo niebezpieczne.
 - Nie przechowywać łatwopalnych materiałów w pobliżu urządzenia.
 - Woda w urządzeniu nie jest zdatna do picia.
 - Nie używać rozpuszczalników wewnątrz urządzenia: ryzyko wybuchu!
 - Nie pozostawiać drzwi w pozycji otwartej, ponieważ może to wywołać ryzyko uwięzienia.
 - Nie stawiać przedmiotów na otwartych drzwiczkach; nie siadać, ani nie stawać na drzwiczkach, ponieważ może to doprowadzić do przechylenia urządzenia.
 - Otwarte drzwiczki urządzenia mogą udźwignąć wyłącznie masę załadowanego kosza, gdy jest on wysunięty.
 - Po zakończeniu każdego cyklu i przed rozpoczęciem czyszczenia w celu konserwacji, jak również w razie usterki podczas funkcjonowania należy odłączyć przyłącze wody i wyjąć wtyczkę z gniazda elektrycznego.
 - Naprawy i zmiany techniczne muszą być wykonywane wyłącznie przez wykwalifikowanego technika.
 - Podczas odłączania urządzenia należy zawsze ciągnąć za wtyczkę znajdującą się w gniazdku. Nie ciągnąć za kabel.
 -  W celu uniknięcia niebezpieczeństwa pocięcia, podczas montażu urządzenia należy stosować odpowiednie rękawice.
 - Podczas użytkowania należy w odpowiedni sposób zabezpieczyć dostęp do tylnej ściany, dosuwając urządzenie do ściany lub płyty meblowej.
 - Przechowywać materiał opakowaniowy poza zasięgiem dzieci, nie zezwalać na zabawę materiałem opakowaniowym.
 - Nie zezwalać dzieciom na zabawę urządzeniem.
 - Przechowywać środek myjący, dodatek do płukania i sól poza zasięgiem dzieci.
 - Urządzenie jest przeznaczone wyłącznie do użytku domowego.
 - Nie uruchamiać urządzenia przed zakończeniem procesu instalacji.
- ### INSTRUKCJE W ZAKRESIE UZIEMIENIA
- Należy zapewnić uziemienie urządzenia. W razie niewłaściwego funkcjonowania lub zwarcia w obwodzie elektrycznym, uziemienie ogranicza ryzyko porażenia prądem przy użyciu przewodu odprowadzającego prąd elektryczny. Urządzenie jest wyposażone w kabel z przewodem uziemiającym i wtyczką uziemiającą.
 - Należy umieścić wtyczkę w odpowiednim gnieździe, zainstalowanym i uziemionym zgodnie miejscowymi przepisami.
 - Nie stosować przedłużaczy, przejściówek i rozgałęźników w celu podłączenia urządzenia do gniazda.
 -  Niewłaściwe podłączenie przewodu urządzenia - uziemienia może wywołać ryzyko porażenia prądem elektrycznym.
 - W razie wątpliwości na temat uziemienia urządzenia należy się skontaktować z wykwalifikowanym elektrykiem lub przedstawicielem serwisu. Nie dokonywać modyfikacji wtyczki dostarczonej z urządzeniem, jeśli nie pasuje ona do gniazda. Należy się zwrócić do wykwalifikowanego elektryka w celu instalacji odpowiedniego gniazda.
- ### WŁAŚCIWE UŻYCIE
- Podczas instalacji należy zapewnić dostęp do wyłącznika urządzenia (główny wyłącznik).
 - Podczas wkładania naczyń do mycia:
 - 1 - Umieścić ostre przedmioty w taki sposób, by nie uszkodziły one uszczelki na drzwiczkach;
 - 2 - **OSTRZEŻENIE:** Noże i ostro zakończone przedmioty należy ładować do kosza na sztućce z końcówkami/ostrzami zwróconymi w dół lub układać je w pozycji poziomej z ostro zakończonym końcem znajdującym się z dala od przedniej części urządzenia.
 - Stosować wyłącznie środki myjące i dodatki do płukania przeznaczone do zmywarek automatycznych.
 - **OSTRZEŻENIE:** Niektóre środki myjące do zmywarek są silnie alkaliczne. W przypadku połknięcia, mogą być one bardzo niebezpieczne. Unikać kontaktu ze skórą i oczami i nie zezwalać dzieciom na przebywanie w pobliżu zmywarki, gdy jest ona otwarta. Po zakończeniu każdego mycia należy sprawdzić, czy pojemnik na środek myjący jest pusty.
 -  W razie uszkodzenia przewodu zasilania, w celu uniknięcia zagrożenia, powinien on

zostać wymieniony przez producenta, jego serwisanta lub inną osobę posiadającą odpowiednie kwalifikacje.

- Podczas instalacji, nie dopuścić do nadmiernego zagięcia lub spłaszczenia kabla zasilającego. Nie naruszać elementów sterujących.

 • Należy postępować zgodnie z lokalnymi przepisami, dzięki czemu opakowania będą mogły być ponownie wykorzystane.

- Stosować zmywarkę wyłącznie zgodnie z zamierzonym przeznaczeniem.
- Należy podłączyć urządzenie do przyłączy wodociągowych przy użyciu kompletu węży. Nie należy ponownie używać starego kompletu węży.
- Maksymalna liczba miejsc na naczynia została przedstawiona na karcie produktu.



OCHRONA ŚRODOWISKA

- Niniejsze urządzenie zostało wykonane z materiału nadającego się do recyklingu i ponownego użycia. Złomowanie urządzenia powinno być przeprowadzone zgodnie z miejscowymi przepisami w zakresie składowania odpadów. Przed złomowaniem należy odciąć kabel zasilający, aby uniemożliwić ponowne użycie urządzenia.
- W celu uzyskania bardziej szczegółowych informacji na temat postępowania z produktem i recyklingu należy się skontaktować z miejscowymi władzami zajmującymi się selektywną zbiórką odpadów lub z punktem sprzedaży, w którym zostało zakupione urządzenie.

SKŁADOWANIE LUB OPAKOWANIE

 • Opakowanie może być poddane recyklingowi w 100%, jak potwierdza symbol recyklingu. Nie należy wyrzucać do środowiska części opakowania, ale należy je składować zgodnie z przepisami wydanymi przez miejscowe władze.



• Dyrektywa europejska 2012/19/WE w sprawie zużytego sprzętu elektrycznego oraz elektronicznego (WEEE) przewiduje, że domowe urządzenia elektryczne nie mogą podlegać zwykłemu cyklowi utylizacji stałych odpadów miejskich. Zużyte urządzenia powinny być zebrane oddzielnie w celu optymalizacji kosztów ponownego wykorzystania i recyklingu surowców, z których zbudowane jest urządzenie, zapobiegając jednocześnie ryzyku zanieczyszczenia środowiska i zagrożenia życia publicznego. Symbol przekreślonego pojemnika na odpady oznaczony na

wszystkich produktach przypomina właścicielowi o obowiązku w zakresie oddzielnej zbiórki odpadów. W celu uzyskania dodatkowych informacji na temat prawidłowego usuwania zużytego sprzętu domowego, użytkownicy mogą się zwrócić do właściwych służb miejskich lub do skupujących go sprzedawców.

RO

INSTRUCȚIUNI DE SIGURANȚĂ IMPORTANTE



Citiți cu atenție instrucțiunile înainte de utilizare, întrucât acestea cuprind informații importante referitoare la instalarea, utilizarea și întreținerea produsului în condiții de siguranță. Păstrați acest manual de instrucțiuni într-un loc sigur pentru consultare ulterioară. În cazul în care aparatul este vândut, oferit cadou sau mutat, asigurați-vă că manualul este oferit împreună cu mașina de spălat vase.

Scoateți aparatul din ambalaj și asigurați-vă că acesta nu a fost deteriorat în timpul transportului. În cazul în care aparatul a fost deteriorat, contactați comerciantul și amânați pentru moment procesul de instalare.



Atunci când utilizați mașina de spălat, urmați măsurile de precauție descrise mai jos:

- Aparatul trebuie utilizat pentru spălarea veselei de uz casnic, în conformitate cu instrucțiunile prezente în acest manual.
- Acest aparat poate fi utilizat de către copiii cu vârsta de peste 8 ani și de către persoanele cu deficiențe fizice, senzoriale sau psihice sau care sunt lipsite de experiență și nu dețin cunoștințe de utilizare, dacă aceste persoane au fost supravegheate și instruite cu privire la utilizarea aparatului în condiții de siguranță și dacă înțeleg riscurile implicate. Nu permiteți copiilor să se joace cu aparatul.
- Operațiile de curățare și de întreținere nu vor fi efectuate de către copii fără supravegherea unui adult.
- Aparatul nu trebuie instalat în aer liber, nici chiar în zonele acoperite. Nu expuneți mașina la intemperii și furtuni, acest lucru fiind extrem de periculos.
- Nu depozitați materiale inflamabile în apropierea aparatului.
- Apa prezentă în aparat nu este potabilă.
- Nu turnați solvenți în interiorul aparatului: există pericol de explozie!
- Nu lăsați ușa în poziția deschisă, întrucât există pericolul să vă împiedicați.
- Nu rezemați obiecte pe ușa deschisă și nu vă



- sprijiniți sau nu vă așezați pe aceasta, întrucât există pericolul ca aparatul să se răstoarne.
- Ușa aparatului poate susține doar greutatea raftului încărcat cu vase atunci când acesta este retras.
 - La finalul fiecărui ciclu de spălare și înainte să curățați aparatul în vederea efectuării lucrărilor de întreținere, închideți robinetul de alimentare cu apă și scoateți ștecherul din priză electrică. De asemenea, deconectați aparatul de la rețeaua electrică în cazul oricărei defecțiuni.
 - Reparațiile și modificările tehnice trebuie efectuate exclusiv de către un tehnician calificat.
 - Atunci când deconectați aparatul, scoateți întotdeauna ștecherul din priză electrică. Nu trageți de cablu.
 -  Pentru a evita zgârieturile, folosiți mănuși speciale atunci când asamblați aparatul.
 - În timpul utilizării, aveți grijă să limitați accesul la masca din spatele aparatului, apropiind dispozitivul de un perete sau de marginea mobilierului.
 - Nu lăsați materialele de ambalare la îndemâna copiilor, întrucât acestea nu trebuie folosite ca o jucărie.
 - Nu permiteți copiilor să se joace cu aparatul.
 - Nu lăsați detergentul, agentul de clătire și sarea la îndemâna copiilor.
 - Aparatul este conceput doar pentru uz casnic.
 - Aparatul nu trebuie utilizat decât după finalizarea etapei de instalare.

INSTRUȚIUNI PRIVIND LEGAREA LA PĂMÂNT

- Acest aparat trebuie să fie legat la pământ. În cazul unei defecțiuni sau avarii, legarea la pământ va reduce pericolul de electrocutare prin furnizarea unei căi de rezistență minimă a curentului electric. Acest aparat este dotat cu un cablu care prezintă un conductor de legare la pământ a echipamentului și un ștecher cu legare la pământ.
- Ștecherul trebuie introdus într-o priză adecvată, legată la pământ și care a fost montată în conformitate cu reglementările locale.
- Nu folosiți prelungitoare, adaptoare și mufe de conversie pentru a conecta aparatul la priză.
-  Conectarea necorespunzătoare a conductorului de legare la pământ a echipamentului poate avea provoca un pericol de electrocutare.
- Dacă aveți îndoieli că aparatul nu este legat la pământ în mod corespunzător, consultați un electrician calificat sau un reprezentant

service. Nu aduceți modificări ștecherului furnizat împreună cu aparatul dacă acesta nu se potrivește cu modelul prizei. Montați o priză adecvată folosind serviciile unui electrician calificat.

UTILIZAREA CORESPUNZĂTOARE

- După instalare, asigurați-vă că puteți deconecta aparatul cu ușurință (ștecher principal).
 - Atunci când introduceți obiecte pentru a fi spălate:
 - 1 - Identificați obiectele ascuțite pentru ca acestea să nu deterioreze garnitura ușii;
 - 2 - **AVERTISMENT:** Cuțitele și alte ustensile cu vârf ascuțit trebuie introduse în coșul pentru tacâmuri cu vârful/lamele îndreptate în jos sau așezate în poziție orizontală cu capătul ascuțit la distanță de partea frontală a aparatului.
 - Folosiți numai detergenți și aditivi de clătire pentru mașina automată de spălat vase.
 - **AVERTISMENT:** Anumiți detergenți pentru mașina de spălat vase conțin substanțe foarte alcaline. Acestea pot fi extrem de periculoase dacă sunt ingerate. Evitați contactul cu pielea și ochii și nu lăsați copiii în apropierea mașinii de spălat atunci când ușa este deschisă. După finalizarea ciclului de spălare, verificați dacă recipientul pentru detergent este gol.
 -  În cazul în care cablul de alimentare este deteriorat, acesta trebuie înlocuit de către producător, agentul de service al acestuia sau o altă persoană calificată pentru evitarea oricăror pericole.
 - În timpul instalării, sursa de alimentare cu energie electrică nu trebuie să fie îndoită sau aplatizată excesiv. Nu umblați la comenzi.
 -  Pentru a elimina materialele de ambalare, respectați legislația locală privind reutilizarea ambalajelor.
 - Utilizați mașina de spălat doar pentru scopul pentru care a fost concepută.
 - Aparatul trebuie conectat la rețeaua de apă folosind furtunuri noi. Nu refolosiți furtunurile vechi.
 - Numărul maxim de tacâmuri este indicat în fișa produsului.
-  **PROTECȚIA MEDIULUI**
- Acest aparat este fabricat din materiale reciclabile sau refolosibile. Eliminarea trebuie efectuată în conformitate cu reglementările locale privind eliminarea deșeurilor. Înainte să eliminați aparatul, tăiați cablul de alimentare pentru a vă asigura că aparatul nu va fi refolosit.

- Pentru informații detaliate referitoare la reciclarea acestui produs, contactați autoritățile locale responsabile de colectarea separată a deșeurilor sau magazinul de la care ати achiziționат апаратул.

ELIMINAREA AMBALAJULUI

- Амбулажул може да се рециклуе в процент де 100 %, факт конфирмат прин симболулу де рециклуе. Ну импрăștiати в медиулу инконжуратор диферите парти але амбулажулу, чи елиминаți-ле в конфирмате ку реглемеңтариуле ауторитаțiулу локале.



- Директива еуропеанă 2012/19/UE привинд деșеуриуле де ехипамеңте електриче ши електрониче (DEEE) преvede чă апаратеуле електроснажиче ну требуе елиминате фолосинд циклу де колектаре а деșеуриулу нормале ши солиде дин медиулу урбан. Апаратеуле скоасе дин уз требуе колектате сеарат ку скопулу де а оптимизаре костуриуле де реутилизааре ши рециклуе а материалелулу дин интериорулу маșиниулу, импиедичанд в а același timp деградареулу медиулулу ши а сăнăтаțiулу четăтенилулу. Симболулу пубелеулу ку роți баратă ку доуă линиулу в форма де X презентă пе тоате produseуле реаминтеște proprietarилулу де облигаțiуле каре ле ревин в чееа че привеște колектареулу сеаратă а деșеуриулу. Pentru информация суплиментаре реферитоаре ла елиминареулу коректă а апарателулу електроснажиче, proprietariулу ацесторулу пот контакта ауторитаțiуле публиче в каузă сау репрезентантулу локалу ал фирмеулу фабриканте.

BG

ВАЖНИ УКАЗАНИЯ ВЪВ ВРЪЗКА С БЕЗОПАСНОСТТА

 Преди работа прочетете внимателно указанията, тъй като те съдържат важна информация за безопасния монтаж, използване и поддръжка. Съхранявайте ръководството с инструкции на безопасно място за бъдещи справки. Ако продадете, подарите или преместите уреда, ръководството непременно трябва да бъде в комплект с машината.

Извадете уреда от опаковката и проверете дали не е повреден по време а транспортирането, в случай на открита повреда се обърнете към търговеца и не продължавайте с монтажа.

 **Когато използвате вашата съдомиялна машина, спазвайте посочените по-долу предпазни мерки:**

- Уредът трябва да се използва само за измиване на домашни съдове съгласно

инструкциите в настоящото ръководство.

- Този уред може да се използва от деца на възраст над 8 години и лица с ограничени физически, сетивни или умствени способности или липса на опит и познания, ако са под надзор или инструктирани относно използването на продукта по безопасен начин и ако те разбират опасностите. Децата не трябва да си играят с уреда.
- Почистването и поддръжката не трябва да се извършват от деца без надзор.
- Уредът не трябва да се инсталира на открито, дори и в зони със закрыта част. Изключително опасно е да се оставя машината изложена на въздействието на дъжд и бури.
- Не съхранявайте запалими материали в близост до уреда.
- Водата в уреда не е годна за пиене.
- Не използвайте разтворители вътре в уреда: съществува риск от експлозия!
- Вратата не трябва да се оставя в отворено положение, тъй като има опасност от прищипване.
- Не опирайте предмети върху отворената врата, не сядайте и не се опирайте на нея, тъй като уредът може да се преобърне.
- Отворената врата на уреда може да издържи само теглото на заредената кошница, когато е издърпана навън.
- Кранът на водоснабдителната мрежа трябва да е затворен и щепселът да е отстранен от електрическия контакт в края на всеки цикъл и преди почистване на уреда, както и за извършване на каквито и да било дейности по поддръжката или при отстраняването на повреда.
- Ремонти и технически модификации трябва да се извършват само от квалифициран техник.
- Когато изключвате уреда, винаги издърпвайте щепсела от мрежовия контакт. Не го дърпайте за кабела.
-  За избягване на порязване, по време на монтажа на уреда трябва да използвате специални ръкавици.
- При употреба, достъпът до задната стена трябва да бъде постоянно ограничен, например чрез доближаване до стена или мебелна плоскост.
- Пазете материалите от опаковката далеч от деца, те не са играчки.
- Не трябва да се разрешава на деца да си играят с уреда.
- Съхранявайте препаратите за измиване,

изплакване и солта на място, недостъпно за деца.

- Този уред е предназначен само за

УКАЗАНИЯ ЗА ЗАЗЕМЯВАНЕ

- Този уред трябва да бъде заземен. В случай на повреда или авария заземяването намалява опасността от токов удар и предоставя път с по-ниско съпротивление на електрически ток. Уредът е оборудван с кабел, в който е предвиден проводник за заземяването и щепсел с щифт за заземяване.
- Щепселът трябва да се включва в подходящ контакт, който е бил инсталиран и заземен в съответствие с всички местни правила и наредби.
- За свързване на уреда към мрежовия контакт не трябва да се използват удължителни кабели, адаптери и преходници.

 При неправилно свързване на проводника за заземяване на уреда може да възникне риск от токов удар.

- При съмнения относно правилното заземяване на уреда, да се провери от квалифициран електротехник или сервизен техник. Не променяйте щепсела, предоставен с уреда, ако не пасва на контакта. При нужда квалифициран електротехник да инсталира подходящ контакт.

ПРАВИЛНА РАБОТА

- След монтажа трябва да се осигури достъп за прекъсване на работата на уреда (захранващ кабел).
- При зареждане на съдовете за измиване:
 - 1 - Разполагайте остри предмети по такъв начин, че да не могат да повредят уплътнението на вратичката;
 - 2 - **ПРЕДУПРЕЖДЕНИЕ:** Ножовете и другите остри прибори трябва да се зареждат в кошницата за прибори с острието надолу или да се поставят хоризонтално, така че острият им край да не сочи към предната част на уреда.
- Използвайте само препарати и добавки за изплакване, които са специално предназначени за автоматични съдомиялни машини.
- **ПРЕДУПРЕЖДЕНИЕ:** Някои препарати за съдомиялни машини са силно алкални. При поглъщане те могат да бъдат много опасни. Избягвайте контакт с кожата и очите и не допускате деца близо до съдомиялната машина, когато вратичката е отворена. След

цикъла на измиване проверявайте дали контейнерът за препарат е празен.

 При повреда на захранващия кабел той трябва да бъде заменен от производителя или от представител на сервиза, или от лице с нужната квалификация, за да се избегнат опасностите.

- По време на монтажа захранващият кабел не трябва да бъде прекалено сгънат или сплескан. Не си играйте с органите за управление.

 При изхвърляне на опаковъчните материали спазвайте местните закони, за да е възможно повторно използване на опаковките.

- Използвайте съдомиялната машина само по предназначение.
- Уредът трябва да бъде свързан към водопровода само чрез нови маркучи. Старите маркучи не могат да бъдат използвани повторно.
- Максималният брой места за съдове е показан в продуктивния лист.

ОПАЗВАНЕ НА ОКОЛНАТА СРЕДА

- Този уред е направен от материали, които могат да бъдат рециклирани или използвани повторно. Бракуването трябва да се извършва съгласно местните правила за изхвърляне на отпадъци. Преди бракуване, непременно отрежете захранващия кабел, така че уредът да не може да бъде използван отново.
- За по-подробна информация относно работата с изделието и рециклирането му, обърнете се към местните органи, свързани с разделното събиране на отпадъци или към магазина, където сте закупили уреда.

ИЗХВЪРЛЯНЕ НА ОПАКОВКАТА

 Опаковката може да бъде 100% рециклирана, както е означено върху знака за рециклиране. Отделни части от опаковката не трябва да се разпиляват в околната среда, а трябва да се изхвърлят съгласно разпоредбите на местните органи.

 Директива 2012/19/ЕС относно отпадъци от електрическо и електронно оборудване (WEEE) предвижда домакинските електроуреди да не се изхвърлят чрез нормалния цикъл за битови отпадъци. Електроуредите, предвидени за изхвърляне, трябва да се събират отделно, за да се оптимизира нивото на повторна употреба и рециклиране на материалите вътре в машината, като същевременно се предотвратят потенциални щети за атмосферата и човешкото здраве. Символът

със зачеркнат контейнер за отпадъци, поставен на всички продукти, напомня на собствениците им за техните задължения по отношение на разделното събиране на отпадъци. За допълнителна информация относно правилното изхвърляне на домакински електроуреди собствениците могат да се свържат със съответната публична власт или местния дистрибутор на електроуредите.

EL

ΣΗΜΑΝΤΙΚΕΣ ΠΛΗΡΟΦΟΡΙΕΣ ΓΙΑ ΤΗΝ ΑΣΦΑΛΕΙΑ

⚠ Διαβάστε προσεκτικά τις οδηγίες πριν από τη χρήση, καθώς περιέχουν σημαντικές πληροφορίες σχετικά με την ασφαλή εγκατάσταση, χρήση και συντήρηση. Κρατήστε αυτό το εγχειρίδιο χρήσης σε ασφαλές μέρος για μελλοντική χρήση. Σε περίπτωση πώλησης, απομάκρυνσης ή μετακίνησης της συσκευής, βεβαιωθείτε ότι το εγχειρίδιο τη συνοδεύει.

Αφαιρέστε όλες τις συσκευασίες από τη συσκευή και βεβαιωθείτε ότι δεν έχει υποστεί ζημιές κατά τη μεταφορά. Αν παρατηρήσετε ζημιές, επικοινωνήστε με το έμπορο και μην προχωρήσετε στη διαδικασία εγκατάστασης.

⚠ Όταν χρησιμοποιείτε το πλυντήριο πιάτων, λάβετε τις ακόλουθες προφυλάξεις:

- Η συσκευή θα πρέπει να χρησιμοποιείται για την πλύση οικιακών σερβιτσιών σύμφωνα με τις οδηγίες αυτού του εγχειριδίου.
- Αυτή η συσκευή μπορεί να χρησιμοποιηθεί από παιδιά ηλικίας ανω των 8 ετών και από άτομα με περιορισμένες σωματικές, αισθητηριακές ή διανοητικές ικανότητες ή έλλειψη εμπειρίας και γνώσης, εφόσον αυτά επιτηρούνται ή έχουν λάβει οδηγίες σχετικά με την ασφαλή χρήση της συσκευής και κατανοούν τους πιθανούς κινδύνους. Τα παιδιά δεν θα πρέπει να παίζουν με τη συσκευή.
- Ο καθαρισμός και η συντήρηση δεν θα πρέπει να γίνονται από παιδιά χωρίς επίβλεψη.
- Η συσκευή δεν πρέπει να εγκατασταθεί σε εξωτερικούς χώρους, ακόμη και αν αυτοί είναι στεγασμένοι. Είναι εξαιρετικά επικίνδυνο να αφήνετε τη μηχανή εκτεθειμένη στη βροχή και σε κακοκαιρία.
- Μην τοποθετείτε εύφλεκτα υλικά κοντά στη συσκευή.
- Το νερό στη συσκευή δεν είναι πόσιμο.
- Μη χρησιμοποιείτε διαλύτες στο εσωτερικό της συσκευής: κίνδυνος έκρηξης!
- Η πόρτα δεν θα πρέπει να μένει στην ανοικτή θέση διότι μπορεί να προκαλέσει κίνδυνο παραπατήματος.
- Μην ακουμπάτε αντικείμενα πάνω στην πόρτα

- ή μην κάθεστε ή στέκεστε πάνω της, καθώς η συσκευή μπορεί να πέσει προς τα εμπρός.
- Η ανοικτή πόρτα της συσκευής μπορεί να υποστηρίξει μόνο το βάρος της φορτωμένης σχάρας, όταν την τραβάτε προς τα έξω.
- Η παροχή του νερού θα πρέπει να κλείνει και το βύσμα θα πρέπει να αφαιρείται από την πρίζα στο τέλος του κάθε κύκλου πλύσης και πριν από τον καθαρισμό της συσκευής για την εκτέλεση εργασιών συντήρησης, καθώς και να αποσυνδέεται σε περίπτωση οποιασδήποτε δυσλειτουργίας.
- Οι επισκευές και οι τεχνικές εργασίες θα πρέπει να εκτελούνται αποκλειστικά από εξειδικευμένους τεχνικούς.
- Όταν αποσυνδέετε τη συσκευή από την παροχή ισχύος να τραβάτε πάντα το βύσμα από την πρίζα. Μην τραβάτε το καλώδιο.
- Για να αποφύγετε τον κίνδυνο τραυματισμού, συνιστάται η χρήση ειδικών γαντιών κατά τη διάρκεια της συναρμολόγησης της συσκευής.
- Κατά τη χρήση της συσκευής, η πρόσβαση στο πίσω μέρος θα πρέπει να παρεμποδίζεται συνεχώς, γι' αυτό η συσκευή θα πρέπει να τοποθετηθεί σε επαφή με τον τοίχο ή ένα ντουλάπι.
- Κρατήστε τα υλικά συσκευασίας μακριά από τα παιδιά, καθώς δεν θα πρέπει να χρησιμοποιούνται ως παιχνίδια.
- Τα παιδιά δεν θα πρέπει να παίζουν με τη συσκευή.
- Φυλάξτε το απορρυπαντικό, το ενισχυτικό πλύσης και το αποσκληρυντικό μακριά από τα παιδιά.
- Η συσκευή προορίζεται μόνο για οικιακή χρήση.
- Η συσκευή δεν μπορεί να τεθεί σε λειτουργία πριν από την ολοκλήρωση της διαδικασίας εγκατάστασης.

⚡ ΟΔΗΓΙΕΣ ΓΕΙΩΣΗΣ

- Η συσκευή αυτή θα πρέπει να γειωθεί. Σε περίπτωση δυσλειτουργίας ή βλάβης, η γείωση θα περιορίσει τον κίνδυνο ηλεκτροπληξίας παρέχοντας μια διαδρομή μικρότερης αντίστασης στο ηλεκτρικό ρεύμα. Η συσκευή αυτή είναι εφοδιασμένη με ένα καλώδιο που διαθέτει αγωγό γείωσης και βύσμα γείωσης.
- Το βύσμα θα πρέπει να συνδεθεί σε κατάλληλη πρίζα, εγκατεστημένη και γειωμένη, σύμφωνα με τους τοπικούς κανονισμούς και νόμους.
- Δεν πρέπει να χρησιμοποιούνται καλώδια επέκτασης, προσαρμογείς και βύσματα μετατροπής για τη σύνδεση της συσκευής στην πρίζα.
- Τυχόν ακατάλληλη σύνδεση του εξοπλισμού γείωσης μπορεί να οδηγήσει σε κίνδυνο

- ηλεκτροπληξίας.
- Σε περίπτωση αμφιβολιών σχετικά με τη σωστή γείωση της συσκευής, ζητήστε τον έλεγχο από έναν ειδικευμένο ηλεκτρολόγο ή το σέρβις του αντιπροσώπου. Μην τροποποιείτε το βύσμα με το οποίο παρέχεται η συσκευή, εάν αυτό δεν είναι κατάλληλο για την πρίζα. Ζητήστε από έναν ειδικευμένο ηλεκτρολόγο να τοποθετήσει μια κατάλληλη πρίζα.

ΣΩΣΤΗ ΧΡΗΣΗ

- Η πρόσβαση στο σημείο αποσύνδεσης της συσκευής (κύριο βύσμα) θα πρέπει να εξασφαλίζεται και μετά την εγκατάσταση.
- Κατά την τοποθέτηση των αντικειμένων για πλύσιμο:
 - 1 - Εντοπίστε αιχμηρά αντικείμενα για να μην προκληθεί ζημιά στο λάστιχο της πόρτας.
 - 2- **ΠΡΟΕΙΔΟΠΟΙΗΣΗ:** Τα μαχαίρια και άλλα σκεύη με αιχμηρά άκρα θα πρέπει να τοποθετούνται στο καλάθι για τα μαχαιροπίρουνα με τα άκρα/λεπίδες τους προς τα κάτω ή σε οριζόντια θέση με το αιχμηρό άκρο στραμμένο αντίθετα στο μπροστινό μέρος της συσκευής.
- Χρησιμοποιείτε απορρυπαντικό και πρόσθετα ξεβγάλματος προοριζόμενα μόνο για αυτόματο πλυντήριο πιάτων.
- **ΠΡΟΕΙΔΟΠΟΙΗΣΗ:** Ορισμένα απορρυπαντικά για πλυντήρια πιάτων είναι ιδιαίτερα αλκαλικά. Η κατάποσή τους μπορεί να είναι πάρα πολύ επικίνδυνη. Αποφεύγετε την επαφή με το δέρμα και τα μάτια και να κρατάτε τα παιδιά μακριά από το πλυντήριο πιάτων όταν η πόρτα του είναι ανοικτή. Βεβαιωθείτε ότι η θήκη απορρυπαντικού είναι άδεια μετά την ολοκλήρωση του κύκλου πλύσης.
- ⚡ • Εάν το καλώδιο τροφοδοσίας έχει υποστεί ζημιά, πρέπει να αντικατασταθεί από τον κατασκευαστή ή τον αντιπρόσωπο σέρβις ή ένα άλλο εξειδικευμένο άτομο προκειμένου να αποφευχθούν τυχόν κίνδυνοι.
- Κατά την εγκατάσταση, το καλώδιο ηλεκτρικής παροχής δεν θα πρέπει να είναι υπερβολικά ή επικίνδυνα λυγισμένο ή συμπιεσμένο. Μην παίζετε με τα χειριστήρια.
- ♻️ • Για να απορρίψετε τυχόν υλικά συσκευασίας, ακολουθήστε τους τοπικούς κανονισμούς, έτσι ώστε οι συσκευασίες να μπορούν να επαναχρησιμοποιηθούν.
- Να χρησιμοποιείτε το πλυντήριο πιάτων μόνο για την ενδεδειγμένη λειτουργία του.
- Η σύνδεση της συσκευής με το δίκτυο ύδρευσης θα πρέπει να γίνεται με χρήση νέων σωλήνων. Δεν θα πρέπει να επαναχρησιμοποιούνται οι παλιοί σωλήνες.
- Ο μέγιστος αριθμός σερβίσιων εμφανίζεται στο φύλλο του προϊόντος.



ΠΡΟΣΤΑΣΙΑ ΤΟΥ ΠΕΡΙΒΑΛΛΟΝΤΟΣ

- Αυτή η συσκευή κατασκευάστηκε από ανακυκλώσιμα ή επαναχρησιμοποιήσιμα υλικά. Η απόρριψη θα πρέπει να γίνεται σύμφωνα με τους τοπικούς κανονισμούς απόρριψης απορριμμάτων. Πριν από την απόρριψη της συσκευής, φροντίστε να κόψετε το καλώδιο, έτσι ώστε να μην μπορεί να επαναχρησιμοποιηθεί.
- Για πιο λεπτομερείς πληροφορίες σχετικά με το χειρισμό και την ανακύκλωση αυτού του προϊόντος, επικοινωνήστε με τις τοπικές αρχές που είναι αρμόδιες για την ξεχωριστή συλλογή των απορριμμάτων ή το κατάστημα από το οποίο αγοράσατε τη συσκευή.

ΑΠΟΡΡΙΨΗ ΣΥΣΚΕΥΑΣΙΑΣ

- ♻️ • Η συσκευασία είναι 100% ανακυκλώσιμη όπως υποδεικνύει το σύμβολο ανακύκλωσης. Τα διάφορα μέρη της συσκευασίας δεν θα πρέπει να απορρίπτονται στο περιβάλλον, αλλά σύμφωνα με τους τοπικούς κανονισμούς.



- Η Ευρωπαϊκή Οδηγία 2012/19/ΕΕ σχετικά με τα Απόβλητα Ηλεκτρικού και Ηλεκτρονικού Εξοπλισμού (ΑΗΗΕ) απαιτεί οι παλιές ηλεκτρικές οικιακές συσκευές να μην απορρίπτονται μέσω της συνηθισμένης δημοτικής διαδικασίας απομακρυνσης απορριμμάτων χωρίς διαλογή. Οι παλιές συσκευές θα πρέπει να συλλέγονται ξεχωριστά προκειμένου να γίνει επαναχρησιμοποίηση και ανακύκλωση των υλικών του μηχανήματος, καθώς και να αποφευχθούν τυχόν επιπτώσεις στην ατμόσφαιρα και τη δημόσια υγεία. Το σύμβολο του διαγραμμένου κάδου απορριμμάτων που εμφανίζεται σε όλα τα προϊόντα υπενθυμίζει στους ιδιοκτήτες τις υποχρεώσεις τους για ξεχωριστή συλλογή των απορριμμάτων. Για περισσότερες πληροφορίες σχετικά με την ξεχωριστή απόρριψη των οικιακών συσκευών, οι ιδιοκτήτες μπορούν να επικοινωνήσουν με τις αρμόδιες δημόσιες αρχές ή με τον τοπικό αντιπρόσωπο της συσκευής.

EN Assistance

Before contacting Assistance:

- Check whether the problem can be resolved using the Troubleshooting guide (*see Troubleshooting*).
- Restart the programme to check whether the problem has ceased to exist.
- If the problem persists, contact the Authorised Technical Assistance Service.

⚠ Never use the services of unauthorised technicians.

Please have the following information to hand:

- The type of malfunction.
- The appliance model (Mod.).
- The serial number (S/N).

This information can be found on the appliance data plate (*see Description of the appliance*).

FR Service

Avant d'appeler le service d'assistance technique:

- Vérifier s'il est possible de résoudre l'anomalie soi-même (*voir Anomalies et remèdes*).
- Faire repartir le programme pour s'assurer que l'inconvénient a été résolu.
- Si ce n'est pas le cas, contacter un Service d'Assistance Technique agréé.

⚠ Ne jamais faire appel à des techniciens non agréés.

Communiquer:

- le type d'anomalie;
- le modèle de l'appareil (Mod.);
- le numéro de série (S/N).

Ces informations figurent sur la plaque signalétique apposée sur l'appareil (*voir Description de l'appareil*).

PL Serwis Techniczny

Przed zwróceniem się do Serwisu Technicznego:

- Sprawdzić, czy problemu nie można rozwiązać samodzielnie (*patrz Nieprawidłowości w działaniu i sposoby ich usuwania*).
- Ponownie uruchomić program, aby przekonać się, czy usterka nie ustąpiła.
- W przeciwnym wypadku skontaktować się z autoryzowanym Serwisem Technicznym.

⚠ Zwracać się wyłącznie do autoryzowanych techników.

Podać:

- rodzaj nieprawidłowości;
- model urządzenia (Mod.);
- numer seryjny (S/N).

Informacje te znajdują się na tabliczce znamionowej umieszczonej na urządzeniu (*patrz Opis urządzenia*).

RO Asistență

Înainte de a contacta serviciul de Asistență:

- Verificați dacă puteți remedia singuri anomalia (vezi Anomalii și Remediere).
- Reporniți programul, pentru a controla dacă inconvenientul a fost eliminat.
- În cazul în care inconvenientul nu a fost eliminat, contactați Serviciul Autorizat de Asistență Tehnică.

⚠ Nu apelați niciodată la personal tehnic neautorizat.

Comunicați:

- tipul defecțiunii;
- modelul mașinii (Mod.);
- numărul de serie (S/N).

Aceste informații se găsesc pe plăcuța cu caracteristici, montată pe aparat (vezi Descrierea mașinii).

BG Помощ

Преди да се свържете с отдела за помощ:

- Проверете дали проблемът може да се разреши, като използвате насоките в "Отстраняване на неизправности" (*виж "Отстраняване на неизправности"*).
- Рестартирайте програмата, за да проверите дали проблемът все още съществува.
- Ако проблема не е отстранен, свържете се с оторизиран сервис за техническа помощ.

⚠ Никога не използвайте услугите на неупълномощени техници.

Подгответе следната информация:

- тип на повредата.
- модел на уреда (Mod.).
- сериен номер (S/N).

Можете да намерите тази информация на табелката с данни на уреда (*виж "Описание на уреда"*).

EL Τεχνική υποστήριξη

Πριν απευθυνθείτε στην Τεχνική Υποστήριξη:

- Βεβαιωθείτε ότι μπορείτε να αντιμετωπίσετε μόνοι σας την ανωμαλία (βλέπε Ανωμαλίες και Λύσεις).
- Επανεκκινήστε το πρόγραμμα για να ελέγξετε αν το πρόβλημα επιλύθηκε.
- Σε αρνητική περίπτωση, επικοινωνήστε με την Εξουσιοδοτημένη Υπηρεσία Τεχνικής Υποστήριξης.

⚠ Μην ανατρέχετε ποτέ σε μη εξουσιοδοτημένους τεχνικούς.

Γνωστοποιήστε:

- τον τύπο της ανωμαλίας
- το μοντέλο της μηχανής (Mod.)
- τον αριθμό σειράς (S/N).

Οι πληροφορίες αυτές βρίσκονται στην πινακίδα χαρακτηριστικών επί της συσκευής (βλέπε Περιγραφή της συσκευής).

EN Product Data (product fiche)

Product Fiche	
Brand	WHIRLPOOL
Model	ADP 201
Rated capacity in standard place settings (1)	10
Energy efficiency class on a scale from A+++ (low consumption) to D (high consumption)	A+
Energy consumption per year in kWh (2)	237
Energy consumption of the standard cleaning cycle in kWh	0.83
Power consumption of the off-mode in W	0.5
Power consumption of the left-on mode in W	5.0
Water consumption per year in litres (3)	2800
Drying efficacy class on a scale from G (low efficacy) to A (high efficacy)	A
Programme time for standard cleaning cycle in minutes	180
The duration of the left-on mode in minutes	12
Noise in dB(A) Re 1pW	51
Built-in model	No
NOTES	
1) The information on the label and fiche relates to the standard cleaning cycle, this programme is suitable to clean normally soiled tableware and it is the most efficient programme in terms of combined energy and water consumption. The standard cleaning cycle corresponds to the Eco cycle.	
2) Based on 280 standard cleaning cycles using cold water fill and the consumption of the low power modes. Actual energy consumption depends on how the appliance is used.	
3) Based on 280 standard cleaning cycles. Actual water consumption depends on how the appliance is used.	

FR Fiche de produit

Fiche de produit	
Marque	WHIRLPOOL
Modèle	ADP 201
Capacité nominale dans un environnement standard (1)	10
Classe énergétique sur une échelle de A+++ (faible consommation) à D (consommation élevée)	A+
Consommation d'énergie par année en kWh (2)	237
Consommation d'énergie du cycle de lavage standard en kWh	0.83
Consommation d'énergie en mode "off" en W	0.5
Consommation d'énergie en mode "on" en W	5.0
Consommation d'eau par an en litres (3)	2800
Classe d'efficacité du séchage sur une échelle de G (efficacité minimum) à A (efficacité maximum)	A
Durée du programme pour un cycle de lavage standard en minutes	180
Durée du mode "on" en minutes	12
Émissions acoustiques dans l'air, exprimées en dB(A) re 1 pW	51
Encastrable	Non
NOTES	
1) Les informations sur l'étiquette et sur la fiche se rapportent au cycle de lavage standard. Ce programme convient pour laver une vaisselle normalement sale, et il s'agit des programmes les plus efficaces en termes de consommation combinée d'eau et d'énergie. Le cycle de lavage standard correspond au cycle éco.	
2) Sur la base de 280 cycles de lavage standard avec une alimentation en eau froide et une consommation en modes à faible puissance. La consommation réelle d'énergie dépend des conditions d'utilisation de l'appareil	
3) Sur la base de 280 cycles de lavage standard. La consommation réelle d'énergie dépend des conditions d'utilisation de l'appareil.	

PL Karta produktu

Karta produktu	
Marka	WHIRLPOOL
Nazwa modelu	ADP 201
Pojemność znamionowa, wyrażona liczbą standardowych kompletów naczyń (1)	10
Klasa efektywności energetycznej, skala od A+++ (niskie zużycie) do D (wysokie zużycie)	A+
Zużycie energii w kWh rocznie (2)	237
Zużycie energii w standardowym cyklu zmywania w kWh	0.83
Zużycie energii w trybie wyłączenia W	0.5
Zużycie energii w trybie czuwania W	5.0
Roczne zużycie wody w litrach rocznie (3)	2800
Klasa efektywności suszenia, skala od G (minimalna efektywność) do A (maksymalna efektywność)	A
Czas programu dla standardowego cyklu zmywania w minutach	180
Czas trwania trybu czuwania w minutach	12
Poziom emitowanego hałasu w dB(A) re1 pW	51
Model do zabudowy	Nie
Uwagi	
1) Informacja, że cykl jest odpowiedni do zmywania normalnie zabrudzonych zastaw stołowych oraz że jest najbardziej efektywnym programem pod względem łącznego zużycia energii i wody dla tego rodzaju zastawy stołowej; Standardowy cykl zmywania odpowiada cyklowi Eco.	
2) Na podstawie 280 standardowych cykli zmywania, przy użyciu zimnej wody, oraz w trybie niskiego zużycia energii. Rzeczywiste zużycie energii zależy od sposobu użycia urządzenia.	
3) Na podstawie 280 standardowych cykli zmywania. Rzeczywiste zużycie energii zależy od sposobu użycia urządzenia.	

RO Fișa produsului

Fișa produsului	
Marca	WHIRLPOOL
Identificator model furnizor	ADP 201
Capacitate nominală în număr de setări standard (1)	10
Clasa de eficiență energetică pe o scară de la A+++ (consum redus) la D (consum ridicat)	A+
Consumul de energie anual exprimat în kWh (2)	237
Consumul de energie la programul de spălare standard exprimat în kWh	0.83
Consumul de energie în modul off (oprit) exprimat în W	0.5
Consumul de energie în modul left-on (rămas în funcțiune) exprimat în W	5.0
Consumul de apă anual exprimat în litri (3)	2800
Clasa de eficiență la centrifugare pe o scară de la G (eficiență minimă) la A (eficiență maximă)	A
Durata programului de spălare rufe standard exprimată în minute.	180
Durata modului left-on (rămas în funcțiune) exprimată în minute	12
Nivelul de zgomot exprimat în dB(A) re 1 pW	51
Model încorporat	Nu
1) Informațiile de pe etichetă și din fișa produsului fac referire la ciclul de spălare standard, acest program este adecvat pentru spălarea veselii cu grad de murdărie normal și este programul cel mai eficient din punct de vedere al consumului combinat de energie și apă. Ciclul de spălare standard corespunde ciclului Eco.	
2) Pe baza programelor cu 280 de cicluri de spălare standard cu apă rece și și a consumului modurilor cu consum redus. Consumul real de energie va depinde de modul în care este utilizat aparatul.	
3) Pe baza programelor cu 280 de cicluri de spălare. Consumul real de apă va depinde de modul în care este utilizat aparatul.	

BG Продуктов фиш

Продуктов фиш	
Марка	WHIRLPOOL
Модел	ADP 201
Капацитет на стандартни комплекти за миене (1)	10
Енергиен клас от A+++ (ниска консумация) до D (висока консумация)	A+
Годишна консумация на енергия в kWh (2)	237
Консумация на енергия при стандартна програма на миене в kWh	0.83
Консумация на мощност при изключен режим в W	0.5
Консумация на мощност при включен режим в W	5.0
Годишна консумация на вода в литри (3)	2800
Клас на изсушаване от G (най-мокро) до A (най-сухо)	A
Продължителност в минути на стандартна програма за миене	180
Продължителност на включен режим в минути	12
Ниво на шум в dB(A) re 1 pW	51
Модел за вграждане	He
Забележки	
1) Информацията върху енергийния стикер и информационния фиш е на база на 280 стандартни цикъла на измиване. Програма е подходяща за нормално замърсени съдове и е най-ефективната като комбинация за потребление на електроенергия и вода. Стандартната програма на измиване отговаря на Еко програма.	
2) На база на 280 стандартни цикъла на измиване със студена вода и икономични програми . Реалната консумация на електроенергия зависи от начина на експлоатиране на уреда.	
3) На база на 280 стандартни цикъла на измиване. Реалната консумация на вода зависи от начина на експлоатиране на уреда.	

EL Δελτίο προϊόντος

Δελτίο προϊόντος	
Εμπορικό σήμα	WHIRLPOOL
Κωδικός μοντέλου προμηθευτή	ADP 201
Ονομαστική χωρητικότητα με τις τυπικές ρυθμίσεις (1)	10
Κλάση ενεργειακής απόδοσης σε κλίμακα από A+++ (χαμηλή κατανάλωση) έως D (υψηλή κατανάλωση)	A+
Κατανάλωση ενέργειας ετησίως σε kWh (2)	237
Κατανάλωση ενέργειας του στάνταρ κύκλου καθαρισμού σε kWh	0.83
Κατανάλωση ισχύος της λειτουργίας απενεργοποίησης σε στάνταρ κύκλο σε kWh	0.5
Κατανάλωση ισχύος της λειτουργίας αναμονής σε στάνταρ κύκλο σε kWh	5.0
Κατανάλωση νερού ετησίως σε λίτρα (3)	2800
Κλάση απόδοσης στεγνώματος σε κλίμακα από G (ελάχιστη απόδοση) έως A (μέγιστη απόδοση)	A
Χρόνος προγράμματος για τον στάνταρ κύκλο καθαρισμού σε λεπτά 5)	180
Η διάρκεια της λειτουργίας αναμονής σε λεπτά	12
Εκπομπές αερόφερτου θορύβου σε dB(A) Re 1pW	51
Εντοιχισμένο μοντέλο	Όχι
Σημειώσεις	
1) Οι πληροφορίες στην еτικέτα και το δελτίο σχετίζονται με τον στάνταρ κύκλο καθαρισμού, αυτό το πρόγραμμα είναι κατάλληλο για να καθαρίζει φυσιολογικά λερωμένα επιτραπέζια σκεύη και είναι τα αποδοτικότερα προγράμματα όσον αφορά τον συνδυασμό κατανάλωσης ενέργειας και νερού.	
2) Με βάση τους 280 στάνταρ κύκλους καθαρισμού που χρησιμοποιούν κρύο νερό και την κατανάλωση των λειτουργιών χαμηλής ισχύος. Η πραγματική κατανάλωση ενέργειας εξαρτάται από τη χρήση της συσκευής.	
3) Με βάση τους 280 κανονικούς κύκλους καθαρισμού. Η πραγματική κατανάλωση ενέργειας εξαρτάται από τη χρήση της συσκευής.	

⚠ If the appliance must be moved at any time, keep it in an upright position; if absolutely necessary, it may be tilted onto its back.

Connecting the water supply

⚠ Adaptation of the water supply for installation should only be performed by a qualified technician.

The water inlet and outlet hoses may be positioned towards the right or the left in order to achieve the best possible installation.

Make sure the dishwasher does not bend or squash the hoses.

Connecting the water inlet hose

- To a 3/4" gas cold or hot water connection point (max. 60°C).
- Run the water until it is perfectly clear.
- Screw the inlet hose tightly into position and turn off the tap.

⚠ If the inlet hose is not long enough, contact a specialist store or an authorised technician (*see Assistance*).

⚠ The water pressure must be within the values indicated in the Technical Data table - otherwise the dishwasher may be function properly.

⚠ Make sure the hose is not bent or compressed.

Connecting the water outlet hose

Connect the outlet hose to a drain duct with a minimum diameter of 2 cm. (A)

The outlet hose connection must be at a height ranging from 40 to 80 cm from the floor or surface where the dishwasher rests.

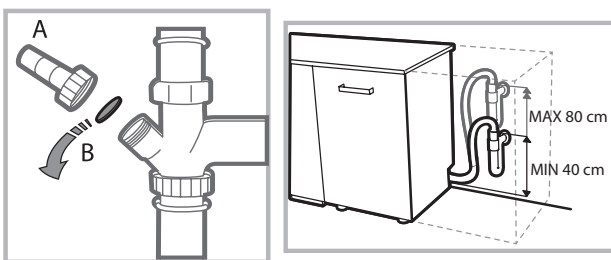

Before connecting the water outlet hose to the sink drain, remove the plastic plug (B).

Anti-flooding protection

To ensure floods do not occur, the dishwasher:

- is provided with a special system which blocks the water supply in the event of anomalies or leaks from inside the appliance.



WARNING: HAZARDOUS VOLTAGE!

Under no circumstances should the water inlet hose be cut as it contains live electrical parts.

Electrical connection

Before inserting the plug into the electrical socket, make sure that:

- The socket is **earthed**  and complies with current regulations;
- the socket can withstand the maximum load of the appliance as shown on the data plate located on the inside of the door
(*see chapter Description of the appliance*);
- The power supply voltage falls within the values indicated on the data plate on the inside of the door.
- The socket is compatible with the plug of the appliance. If this is not the case, ask an authorised technician to replace the plug (*see Assistance*). Do not use extension cables or multiple sockets.

⚠ The cable should not be bent or compressed.

⚠ If the power supply cable is damaged, have it replaced by the manufacturer or its authorised Technical Assistance Service in order to prevent all potential hazards. (*See Assistance*)

⚠ The Company shall not be held responsible for any incidents, if these regulations are not observed.

Positioning and levelling

1. Position the dishwasher on a level sturdy floor. If the floor is uneven, the front feet of the appliance may be adjusted until it reaches a horizontal position. If the appliance is levelled correctly, it will be more stable and much less likely to move or cause vibrations and noise while it is operating.

2. Before recessing the dishwasher, stick the adhesive transparent strip under the wooden shelf in order to protect it from any condensation which may form.

3. Place the dishwasher so that its sides or back panel are in contact with the adjacent cabinets or the wall. This appliance can also be recessed under a single worktop (*see the Assembly instruction sheet*).

4. To adjust the height of the rear foot, turn the red hexagonal bushing on the lower central part at the front of the dishwasher using a hexagonal spanner with an opening of 8 mm. Turn the spanner in a clockwise direction to increase the height and in an anticlockwise direction to decrease it. (*see Building-in instruction sheet attached to the documentation*)

Advice regarding the first wash cycle

After the installation, remove the stoppers from the racks and the retaining elastic elements from the upper rack (if any).

Water softener settings

Before starting the first wash cycle, set the hardness level of the water from the mains supply. (see chapter *Rinse aid and refined salt*).

First load the softener tank with water, then introduce about 1 kg of salt. It is perfectly normal for water to flow out.

As soon as this procedure is complete, run a wash cycle.



Only use salt that has been specifically designed for dishwashers.

After the salt has been poured into the machine, the LOW SALT indicator light switches off.

 If the salt container is not filled, the water softener and the heating element may be damaged as a result.

The machine has a buzzer/set of tones to inform the user that a command has been implemented: power on, cycle end etc.

The symbols/indicator lights/LEDs on the control panel/display may vary in colour and may have a flashing or fixed light.

Technical data	
Dimensions	width 45 cm height 85 cm depth 60 cm
Capacity	10 standard place-settings
Water supply pressure	0,05 ÷ 1MPa (0.5 ÷ 10 bar) 7,25 psi – 145 psi
Power supply voltage	See appliance data plate
Total absorbed power	See appliance data plate
Fuse	See appliance data plate
 	This dishwasher conforms to the following European Community Directives: -93/68/EEC (CE Marking) -2006/95/EC (Low Voltage) -2004/108/EC (Electromagnetic Compatibility) -2009/125/EC (Comm. Reg. 1016/2010) (Ecodesign) -2010/30/EC (Energy Labelling) -2011/65/EC (RoHS) -2012/19/CE Waste Electrical and Electronic Equipment (WEEE)

Description of the appliance

Overall view

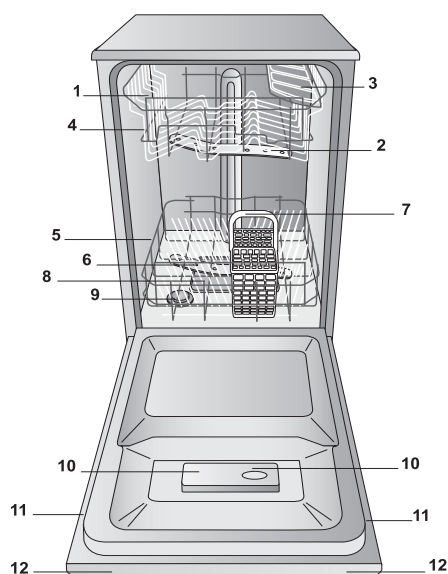

1. Upper rack
2. Upper spray arm
3. Tip-up compartments
4. Rack height adjuster
5. Lower rack
6. Lower spray arm
7. Cutlery basket
8. Washing filter
9. Salt dispenser
10. Detergent and rinse aid dispensers
11. Data plate
12. Control Panel

Control panel

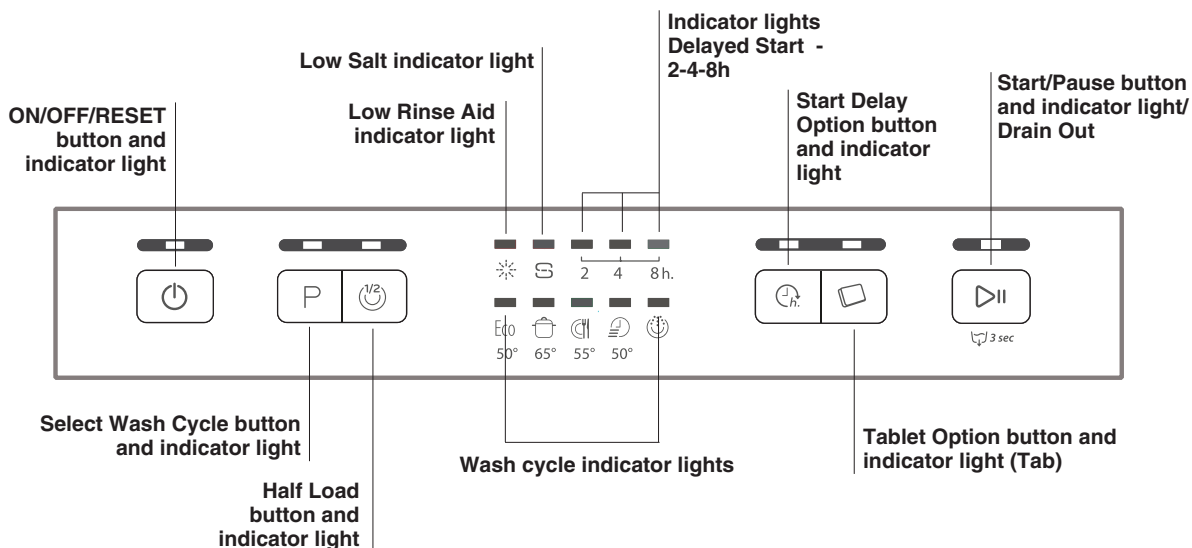

Refined Salt and Rinse Aid

EN

⚠ Only use products which have been specifically designed for dishwashers. Do not use table salt or industrial salt. Follow the instructions given on the packaging.

⚠ If you are using a multi-function product, we recommend that you add salt in any case, especially if the water is hard or very hard. (Follow the instructions given on the packaging.)

⚠ If you do not add salt or rinse aid, the **LOW SALT** and **LOW RINSE AID** indicator lights will remain lit.

Measuring out the refined salt

The use of salt prevents the formation of LIMESCALE on the dishes and on the machine's functional components.

- It is important that the salt dispenser be never empty.
- It is important to set the water hardness.

The salt dispenser is located in the lower part of the dishwasher (see *Description*) and should be filled:

- When the **LOW RINSE AID** indicator light in the control panel is lit;
- See autonomy in the water hardness table.

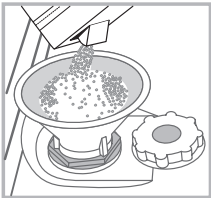

1. Remove the lower rack and unscrew the container cap (anticlockwise).
2. Only the first time you do this: fill the water dispenser up to the edge.
3. Position the funnel (see *figure*) and fill the salt container right up to its edge (approximately 1 kg); it is not unusual for a little water to leak out.

4. Remove the funnel and wipe any salt residue away from the opening; rinse the cap under running water and then screw it on. It is advisable to perform this procedure every time you add salt to the container.

Make sure the cap is screwed on tightly, so that no detergent can get into the container during the wash cycle (this could damage the water softener beyond repair).

⚠ Whenever you need to add salt, we recommend carrying out the procedure before the washing cycle is started.

Setting the water hardness

For perfect water softener operation, it is essential that the adjustment be based on the water hardness in your house. Ask your local water supplier for this information. The factory setting is for medium water hardness.

- Switch the dishwasher on using the On/Off button.
- Switch it off using the On/Off button
- Hold down button **START/PAUSE** for 5 seconds until you hear a beep.
- Switch it on using the On/Off button
- The program indicator light of the set level and salt indicator light flash (flashing indicator only).
- Press button **P** to select the desired hardness level (see *hardness table*).
- Switch it off using the On/Off button
- Setting is complete!

Water Hardness Table				Average autonomy salt dispenser with 1 wash cycle per day
level	°dH	°fH	mmol/l	months
1	0 - 6	0 - 10	0 - 1	7 months
2	6 - 11	11 - 20	1.1 - 2	5 months
3	12 - 17	21 - 30	2.1 - 3	3 months
4	17 - 34	31 - 60	3.1 - 6	2 months
5	34 - 50	61 - 90	6.1 - 9	2/3 weeks

For values between 0°f and 10°f, we do not recommend the use of salt. A setting of 5 may increase cycle duration.

(°dH = hardness measured in German degrees - °f = hardness measured in French degrees - mmol/l = millimoles per litre)

Measuring out the rinse aid

Rinse aid makes dish DRYING easier. The rinse aid dispenser should be filled:

- When the **LOW RINSE AID** indicator light on the panel/display is lit;
- When the dark optical indicator on the dispenser door "**E**" becomes transparent.

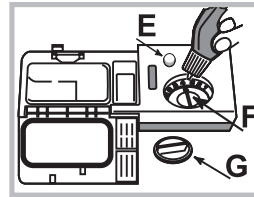

1. Open the dispenser by turning the cap "**G**" in an anticlockwise direction.
2. Pour in the rinse aid, making sure it does not overflow from the dispenser. If this happens, clean the spill immediately with a dry cloth.
3. Screw the cap back on.

NEVER pour the rinse aid directly into the tub.

Adjusting the amount of rinse aid

If you are not completely satisfied with the drying results, you can adjust the quantity of rinse aid used. Turn the adjuster "**F**". A maximum of 4 levels can be set according to the dishwasher model. The factory setting is for a medium level.

- If you see bluish streaks on the dishes, set a low number (1-2).
- If there are drops of water or limescale marks on the dishes, set a high number (3-4).

Loading the racks

Tips

Before loading the racks, remove all food residues from the crockery and empty liquids from glasses and containers. **No preventive rinsing is needed under running water.**

Arrange the crockery so that it is held in place firmly and does not tip over; and arrange the containers with the openings facing downwards and the concave/convex parts placed obliquely, thus allowing the water to reach every surface and flow freely. Make sure that the lids, handles, trays and frying pans do not prevent the spray arms from rotating. Place any small items in the cutlery basket.

Since plastic dishes and non-stick frying pans usually retain more water drops, their drying will be not so good as that of ceramic or stainless-steel dishes.

Lightweight items such as plastic containers should be placed in the upper rack and arranged so that they cannot move.

After loading the appliance, make sure that the spray arms can rotate freely.

Lower rack

The lower rack can hold pans, lids, dishes, salad bowls, cutlery etc. Large plates and lids should ideally be placed at the sides.

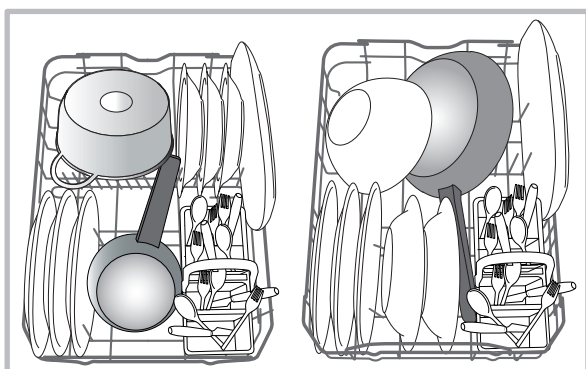

Very soiled dishes and pans should be placed in the lower rack because in this sector the water sprays are stronger and allow a higher washing performance.

Cutlery basket

The basket is equipped with top grilles for improved cutlery arrangement. The cutlery basket should be positioned **only** at the front of the lower rack.

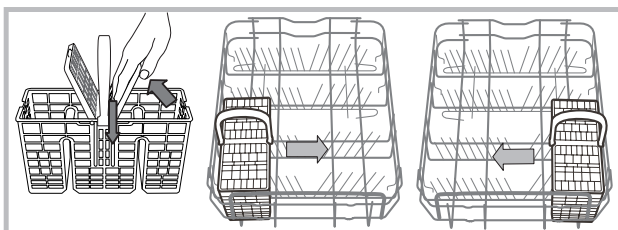

Upper rack

Load this rack with delicate and lightweight crockery such as glasses, cups, saucers and shallow salad bowls.

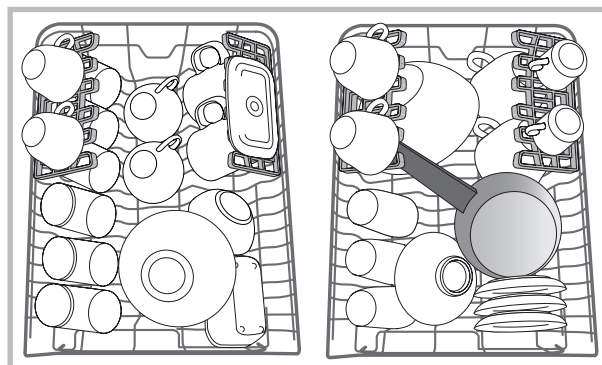

Adjustable position tip-up compartments

The side tip-up compartments can be positioned at three different heights to optimize the arrangement of the crockery inside the rack.

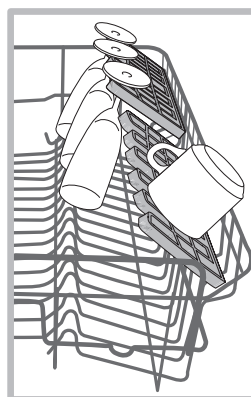

Wine glasses can be placed safely in the tip-up compartments by inserting the stem of each glass into the corresponding slot.

For optimum drying results incline the tip-up compartments more. To change the inclination, pull up the tip-up compartment, slide it slightly and position it as you wish.

Adjusting the height of the upper rack

The height of the upper rack can be adjusted: high position to place bulky crockery in the lower rack and low position to make the most of the tip-up compartments by creating more space upwards.

It is strongly recommended to never adjust height position when the rack is loaded.

NEVER raise or lower the rack on one side only.

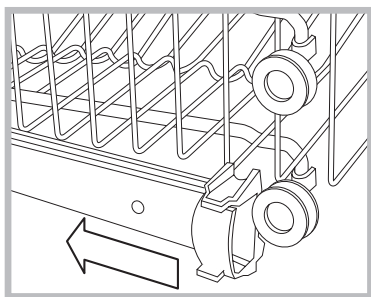

Open the left and right guide rail stops and pull out the rack; position it higher or lower as required, slide it along the guide rails until the front wheels are in place and close the stops (*see figure*).

Unsuitable crockery

- Wooden crockery and cutlery.
- Delicate decorated glasses, artistic handicraft and antique crockery. Their decorations are not resistant.
- Parts in synthetic material which do not withstand high temperatures.
- Copper and tin crockery.
- Crockery soiled with ash, wax, lubricating grease or ink.

The colours of glass decorations and aluminium/silver pieces can change and fade during the washing process. Some types of glass (e.g. crystal objects) can become opaque after a number of wash cycles too.

Damage to glass and crockery

Caused by:

- Type of glass and glass production process.
- Chemical composition of detergent.
- Water temperature of rinse cycle.

Tips:

- Only use glasses and porcelain guaranteed by the manufacturer as dishwasher safe.
- Use a delicate detergent suitable for crockery.
- Collect glasses and cutlery from the dishwasher as soon as the wash cycle is over.

Detergent and dishwasher use



EN

Measuring out the detergent

Good washing results also depend on the correct amount of detergent being used. Exceeding the stated amount does not result in a more effective wash and increases environmental pollution.

The amount can be adjusted to the soil level.

In the case of normally soiled items, use approximately either 25g (powder detergent) or 25ml (liquid detergent). If tablets are used, one tablet will be enough.

If the crockery is only lightly soiled or if it has been rinsed with water before being placed in the dishwasher, reduce the amount of detergent used accordingly.

For good washing results also follow the instructions shown on the detergent box.

For further questions please ask the detergent producers.

Open the detergent dispenser using button **D** and measure out the detergent according to the Table of wash cycles:

• powder or liquid: compartments **A** (wash detergent) and **B** (pre-wash detergent)

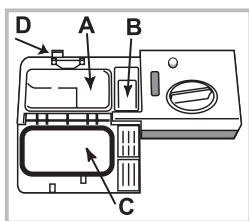

• tablets: when the cycle requires 1 tablet, place it in compartment **A** and close cover **C**; when it requires 2 tablets, place the second tablet on the bottom of the appliance. Remove detergent residues from the edges of the compartment and close cover **C** until it clicks.

The detergent dispenser

automatically opens up at the right time according to the wash cycle.

If all-in-one detergents are used, we recommend using the TAB option, because it adjusts the cycle so that the best washing and drying results are always achieved.

⚠ Only use detergent which has been specifically designed for dishwashers.

DO NOT USE washing up liquid.

Using excessive detergent may result in foam residues remaining in the machine after the cycle has ended.

To achieve the best washing and drying results, the combined use of detergent, rinse aid liquid and refined salt is required.



We recommend using detergents that do not contain phosphates or chlorine, as these products are harmful to the environment.

Starting the dishwasher

1. Press ON-OFF button.
2. Open the door and measure out the detergent. (*see detergent information*).
3. Load the racks (*see Loading the racks*) and shut the door.
4. Select the wash cycle in accordance with the type of crockery and its soil level (*see Table of wash cycles*) by pressing the **P** button.
5. Select the wash options (*see Special wash cycles and options*).
6. Start the wash cycle by pressing the START/PAUSE button.
7. The end of the wash cycle is indicated by beeps and by the flashing of the indicator light of the selected wash cycle. Switch off the appliance by pressing the ON/OFF button.
8. Wait a few minutes before removing the crockery in order to avoid burns. Unload the racks, beginning with the lower level.

⚠ The machine will switch off automatically during long periods of inactivity in order to minimise electricity consumption.

⚠ If the crockery is only lightly soiled or if it has been rinsed with water before being placed in the dishwasher, reduce the amount of detergent used accordingly.

Modifying a wash cycle in progress

If a mistake was made during the wash cycle selection process, it is possible to change the cycle, provided that it has only just begun: by pressing and holding the ON/OFF button, the machine will switch off. Switch the machine back on using the ON/OFF button and select the new wash cycle and any options desired; start the cycle by pressing the START/PAUSE button.

Adding extra crockery

Without switching off the machine, open the door, taking care to avoid the escaping steam, and place the crockery inside the dishwasher. Shut the door and press the START/PAUSE button the cycle will begin from the point at which it was interrupted.

Accidental interruptions





If the door is opened during the wash cycle, or if there is a power cut, the cycle stops. Once the door has been shut or the electricity supply is restored, to start again the cycle from where it was interrupted, press the START/PAUSE button.

Wash cycles

EN

Wash-cycle data is measured under laboratory conditions according to European Standard EN 50242.

Based on the different conditions of use, the wash-cycle duration and data can change.

Wash cycle	Wash cycle which include drying	Options	Approximate duration of wash cycles h:min.	Water consumption (l/cycle)	Energy consumption (kWh/cycle)
1. Eco	Yes	Start Delay - Half Load - Tab	03:00	10	0,83
2. Intensive 	Yes	Start Delay - Half Load - Tab	02:30	14	1,3
3. Normal 	Yes	Start Delay - Half Load - Tab	02:00	13,5	1,15
4. Rapid 	No	Start Delay - Tab	00:25	8,5	0,5
5. PreWash 	No	Start Delay - Half Load	00:10	4	0,01

Instructions on wash cycle selection and detergent dosage

1. Normally soiled crockery. Standard program, the most efficient in terms of its combined energy and water consumption.
4 gr/ml**+ 21 gr/ml – 1 Tab (**Quantity of pre-washing detergent)
2. Recommended program for heavily soiled crockery, specially suitable for pans and saucepans (not to be used for delicate items).
25 gr/ml – 1 Tab
3. Normally soiled crockery. 4 gr/ml**+ 21 gr/ml – 1 Tab
4. Lightly soiled crockery, with no dried-on food. (Ideal for 2 place settings) 21 gr/ml – 1 Tab
5. Crockery to be washed later. No detergent

Standby consumption: Left-on mode consumption: 5 W - Off mode consumption: 0.5 W

Notes:

Optimum performance levels when using the “Rapid” cycles can be achieved by respecting the specified number of place settings.

To reduce consumption even further, only run the dishwasher when it is full.

Note for Test Laboratories: for information on comparative EN testing conditions, please send an email to the following address: contact@whirlpool.com

Wash options

If an option is not compatible with the selected wash cycle (see table of wash cycles), the corresponding LED flashes rapidly 3 times and beeps will sound.

Delayed start

It is possible to delay the start time of the wash cycle by **2, 4 or 8** hours:

1. After selecting the desired wash cycle and any other options, press the DELAYED START button. The indicator light will go on.

2. Select the desired delay time by pressing the Delayed Start button repeatedly. The 2 hours, 4 hours and 8 hours indicator lights will go on in succession.

If the Delayed Start button is pressed again, the option is deselected and the indicator light goes off.

3. After the selection process, the countdown will begin if the Start/Pause button is pressed. The selected delay-period indicator light is lit and the Start/Pause button lights up (fixed light).

4. Once this time has elapsed, the DELAYED START indicator light goes off and the wash cycle begins.

To deselect the DELAYED START option, press the START/PAUSE button.

⚠ The Start Delay function cannot be set once a wash cycle has started.

Tablet option (Tab)

This option optimises washing and drying results. When using Tablet, press the TABLET button; the corresponding symbol will light up. If the button is pressed again, the option will be deselected.

⚠ The “Tablet” option results in a longer wash cycle.

Half Load option

If there are not many dishes to be washed, a half load cycle may be used in order to save water, electricity and detergent. Select the wash cycle and press the HALF LOAD button: the indicator light will illuminate.

Press the HALF LOAD button to deselect this option.

⚠ Remember to halve the amount of detergent.

Drain out

To stop and cancel the active cycle, the Drain Out function can be used.

A long press of START/PAUSE button, will activate the DRAIN OUT function. The active cycle will be stopped and the water in the dishwasher will be drained out.

Care and maintenance

EN

Shutting off the water and electricity supplies

- Turn off the water tap after every wash cycle to avoid leaks.
- Always unplug the appliance when cleaning it and when performing maintenance work.

Cleaning the dishwasher

- The external surfaces of the machine and the control panel can be cleaned using a non-abrasive cloth which has been dampened with water. Do not use solvents or abrasive products.
- Any marks on the inside of the appliance may be removed using a cloth dampened with water and a little vinegar.

Preventing unpleasant odours

- Always keep the door of the appliance ajar in order to avoid moisture from forming and being trapped inside the machine.
- Clean the seals around the door and detergent dispensers regularly using a damp sponge. This will avoid food becoming trapped in the seals, which is the main cause behind the formation of unpleasant odours.

Cleaning the spray arms

Food residue may become encrusted onto the spray arms and block the holes used to spray the water. It is therefore recommended that you check the arms from time to time and clean them with a small non-metallic brush.

The two spray arms may both be removed.

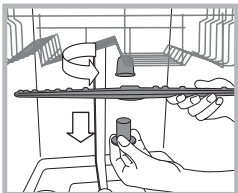

To remove the upper spray arm, turn the plastic locking ring in an anti-clockwise direction. The upper spray arm should be replaced so that the side with the greater number of holes is facing upwards.

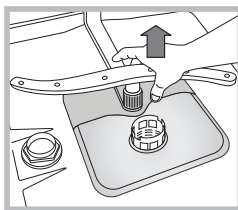

The lower spray arm can be removed by pressing on the side tabs and pulling it upwards.

Cleaning the water inlet hose

If the water hoses are new or have not been used for an extended period of time, let the water run to make sure it is clear and free of impurities before performing the necessary connections. If this precaution is not taken, the water inlet could become blocked and damage the dishwasher.

 Clean the water inlet filter at the tap outlet regularly.

- Turn off the water tap.
- Unscrew the end of the water inlet hose, remove the filter and clean it carefully under running water.
- Re-place the filter and screw the water hose back into position.

Cleaning the filters

The filter assembly consists of three filters which remove food residues from the washing water and then recirculate the water. They must be cleaned if you wish to achieve the best results in every wash.

 Clean the filters regularly.

 The dishwasher must not be used without filters or if the filter is loose.

• After several washes, check the filter assembly and if necessary clean it thoroughly under running water, using a non-metallic brush and following the instructions below:

1. Turn the cylindrical filter **C** in an anti-clockwise direction and pull it out (*fig. 1*).
2. Remove the cup filter **B** by exerting a slight pressure on the side flaps (*fig. 2*);
3. Slide out the stainless-steel plate filter **A**. (*fig. 3*).
4. Inspect the trap and remove any food residues. **NEVER REMOVE** the wash-cycle pump protection (*black detail*) (*fig. 4*).

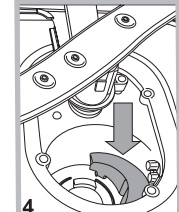
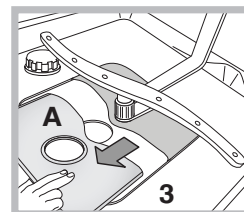
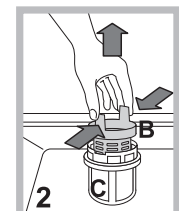
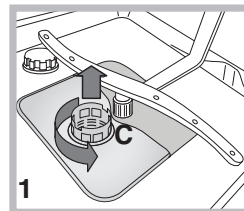

After cleaning the filters, re-place the filter assembly and fix it in position correctly; this is essential for maintaining the efficient operation of the dishwasher.

Leaving the machine unused for extended periods

- Disconnect the appliance from the electricity supply and shut off the water tap.
- Leave the door of the appliance ajar.
- When you return, run a wash cycle when the dishwasher is empty.

Troubleshooting



Whenever the appliance fails to work, check for a solution from the following list before calling for Assistance.

EN

Problem:	Possible causes / Solutions:
The dishwasher does not start or cannot be controlled.	<ul style="list-style-type: none"> • The water supply tap is not turned on. • Switch off the appliance by pressing the ON/OFF button, switch it back on after approximately one minute and reset the wash cycle. • The appliance has not been plugged in properly or another electricity socket should be used. • The dishwasher door has not been closed properly.
The door won't close.	<ul style="list-style-type: none"> • Make sure that the racks were inserted all the way. • The lock was released. Strongly push the door until a "clacking" noise is heard.
No water drain out of the dishwasher.	<ul style="list-style-type: none"> • The wash cycle has not finished yet. • The water drain hose is bent (<i>see Installation</i>). • The drain duct is clogged up. • The filter is clogged up with food residues. • Check the height of the drain hose.
The dishwasher makes excessive noise.	<ul style="list-style-type: none"> • The dishes are rattling against each other or against the spray arms. Place the dishes properly and make sure the spray arms can rotate freely. • Too much foam: the detergent has not been measured out correctly or it is not suitable for use in dishwashers. (<i>See Detergent and dishwasher use.</i>) Do not prewash the dishes by hand.
The dishes and glasses are covered in a white film or limescale deposits.	<ul style="list-style-type: none"> • No refined salt. • Water hardness adjustment is not suitable: increase the relevant values. (<i>See Refined Salt and Rinse Aid.</i>) • The salt and rinse-aid dispenser cap has not been closed properly. • The rinse aid has been used up or the dosage is too low.
The dishes and glasses are streaked or have a bluish tinge.	<ul style="list-style-type: none"> • The rinse aid dosage is too high.
The crockery has not been dried properly.	<ul style="list-style-type: none"> • A wash cycle without a drying programme has been selected. • The rinse aid has been used up. (<i>See Refined Salt and Rinse Aid.</i>) • The rinse aid dispenser setting is not suitable. • The crockery is made from non-stick material or plastic; the presence of water drops is normal.
The dishes are not clean.	<ul style="list-style-type: none"> • The crockery has not been arranged properly. • The spray arms cannot rotate freely, being hindered by the dishes. • The wash cycle is too gentle (<i>see Wash Cycles</i>). • Too much foam: the detergent has not been measured out correctly or it is not suitable for use in dishwashers. (<i>See Detergent and dishwasher use.</i>) • The lid on the rinse aid compartment has not been closed correctly. • The filter is dirty or clogged up (<i>see Care and maintenance.</i>) • The refined salt level is low (<i>See Refined Salt and Rinse Aid.</i>) • Make sure that the height of the dishes is compatible with the rack adjustment. • The holes in the spray arms are clogged up. (<i>See Care and maintenance.</i>)
The dishwasher won't load any water. It is blocked with flashing lights.	<ul style="list-style-type: none"> • There is no water in the mains supply or the tap is shut off. • The water inlet hose is bent (<i>see Installation</i>). • The filters are clogged up: they need cleaning. (<i>See Care and maintenance.</i>) • The drain duct is clogged up: it needs cleaning. • After checking and cleaning, switch the dishwasher on and off and start a new wash cycle. • If the problem persists, turn off the water tap, remove the plug and call the Service Centre.

Installation

FR

⚠ En cas de déménagement, transporter l'appareil verticalement; si besoin est, l'incliner sur le dos.

Raccordements hydrauliques

⚠ L'adaptation des installations de plomberie de l'installation doit être effectuée par du personnel qualifié

Les tuyaux d'amenée et d'évacuation de l'eau peuvent être orientés vers la droite ou vers la gauche pour simplifier l'installation.

Attention à ce que les tuyaux d'arrivée et d'évacuation ne soient pas pliés ou écrasés par le lave-vaisselle.

Raccord du tuyau d'amenée de l'eau

- A une prise d'eau filetée 3/4" gaz froide ou chaude (max. 60°C).
- Faire couler l'eau jusqu'à ce qu'elle soit limpide.
- Bien visser le tuyau d'évacuation et ouvrir le robinet.

⚠ Si la longueur du tuyau d'amenée ne suffit pas, s'adresser à un magasin spécialisé ou à un technicien agréé (*voir Service*).

⚠ La pression de l'eau doit être comprise entre les valeurs citées dans le tableau des Caractéristiques techniques, autrement le lave-vaisselle risque de ne pas fonctionner correctement.

⚠ Faire attention à ce qu'il n'y ait ni pliures ni étranglements au niveau du tuyau.

Raccordement du tuyau d'évacuation de l'eau

Raccorder le tuyau d'évacuation à une conduite d'évacuation ayant au moins 2 cm de diamètre. (A)

Le raccord du tuyau d'évacuation doit être placé entre 40 et 80 cm au-dessus du sol ou du plan d'appui du lave-vaisselle.

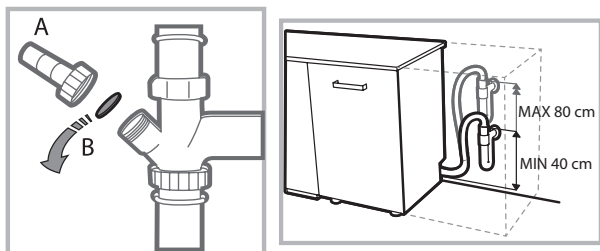

Avant de raccorder le tuyau d'évacuation de l'eau au siphon de l'évier, retirer le bouchon en plastique (B).

Sécurité anti-fuite

Pour éviter tout risque d'inondation, le lave-vaisselle :

- est équipé d'un dispositif qui coupe l'arrivée de l'eau en cas d'anomalie ou de fuite à l'intérieur de l'appareil.

Quelques modèles sont aussi équipés d'un dispositif de sécurité supplémentaire **New Acqua Stop**, qui garantit contre tout risque d'inondation même en cas de rupture du tuyau d'amenée de l'eau.



ATTENTION : TENSION DANGEREUSE !

Il ne faut en aucun cas couper le tuyau d'amenée de l'eau car il contient des parties sous tension.

Raccordement électrique

Avant de brancher la fiche dans la prise de courant, s'assurer que :

- la prise **est bien reliée à la terre**  et est conforme aux réglementations en vigueur ;
- la prise est bien apte à supporter la puissance maximale de la machine reportée sur la plaquette signalétique fixée à la contre-porte (*voir chapitre Description du lave-vaisselle*) ;
- la tension d'alimentation est bien comprise entre les valeurs figurant sur la plaque signalétique de la contre-porte ;
- la prise est bien compatible avec la fiche de l'appareil. Autrement, faire remplacer la fiche par un technicien agréé (*voir Service*); n'utiliser ni rallonges ni prises multiples.

⚠ Après installation de l'appareil, le cordon d'alimentation électrique et la prise de courant doivent être facilement accessibles.

⚠ Le câble ne doit être ni plié ni trop écrasé.

⚠ Afin d'éviter tout danger, faire changer le cordon d'alimentation abîmé, par le fabricant ou par son service après-vente. (*Voir Service*)

⚠ Nous déclinons toute responsabilité en cas de non-respect des normes énumérées ci-dessus.

Mise en place et mise à niveau

1. Installer le lave-vaisselle sur un sol plat et rigide. Compenser les irrégularités en vissant ou en dévissant les pieds avant jusqu'à ce que l'horizontalité de l'appareil soit parfaite. Une bonne horizontalité garantit la stabilité de l'appareil et supprime tout risque de bruits et de vibrations.

2. Avant d'encastrer le lave-vaisselle, coller le ruban adhésif transparent sous le plan en bois pour le protéger contre le risque de formation de condensation.

3. Installer le lave-vaisselle de manière à ce que les côtés et la paroi arrière touchent aux meubles adjacents ou au mur. L'appareil peut être encastré sous un plan de travail continu (*voir feuille de montage*).

4. Pour régler la hauteur du pied arrière, agir sur la douille rouge à six pans située dans la partie avant du lave-vaisselle, en bas et au milieu, à l'aide d'une clé mâle à six pans, ouverture 8 mm. Tourner dans le sens des aiguilles d'une montre pour augmenter la hauteur et dans le sens inverse pour la diminuer. (*voir feuille d'instructions jointe à la documentation*)

Conseils pour le premier lavage

Après l'installation, retirer les cales placées sous les paniers ainsi que les élastiques de fixation du panier supérieur (si prévus).

Réglages de l'adoucisseur d'eau

Avant de lancer le premier lavage, sélectionner le niveau de dureté de l'eau du réseau. (voir chapitre *Produit de rinçage et sel régénérant*)

Lors de son premier chargement, il faut d'abord remplir l'adoucisseur d'eau puis introduire environ 1 kg de sel. Il est normal que de l'eau déborde..

Faire démarrer un cycle de lavage tout de suite après.



N'utiliser que du sel spécial lave-vaisselle.

Après remplissage du réservoir, le voyant SEL s'éteint.

 L'absence de remplissage du réservoir à sel peut endommager l'adoucisseur d'eau et l'élément chauffant.

Cet électroménager dispose de signaux sonores/bips qui signalent que la commande a été activée: allumage, fin de cycle etc..

Tous les symboles/voyants/led lumineux du bandeau de commande/afficheur peuvent avoir des couleurs différentes, flasher ou être en fixe.

Caractéristiques techniques	
Dimensions	largeur 45 cm hauteur 85 cm profondeur 60 cm
Capacité	10 couverts standard
Pression eau d'alimentation	0,05 ÷ 1 MPa (0,5 ÷ 10 bar) 7,25 – 145 psi
Tension d'alimentation	Voir étiquette des caractéristiques
Puissance totale absorbée	Voir étiquette des caractéristiques
Fusible	Voir étiquette des caractéristiques
 	Cet appareil est conforme aux Directives Communautaires suivantes: - 93/68/EEC (CE) - 2006/95/EC (Basse Tension) - 2004/108/EC (Compatibilité Electromagnétique) - 2009/125/EC (Comm. Reg. 1016/2010) (Ecodesign) - 2010/30/EC (Etiquetage) - 2011/65/EC (RoHS) - 2012/19/EU (DEEE)

Description de l'appareil

FR

Vue d'ensemble

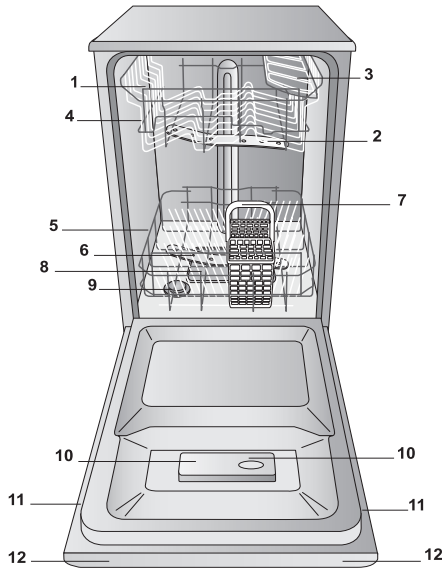

1. Panier supérieur
2. Bras de lavage supérieur
3. Clayettes rabattables
4. Réglage hauteur du panier
5. Panier inférieur
6. Bras de lavage inférieur
7. Panier à couverts
8. Filtre lavage
9. Réservoir à sel
10. Bacs produit de lavage et réservoir à produit de rinçage
11. Plaque signalétique
12. Tableau de bord

Tableau de bord

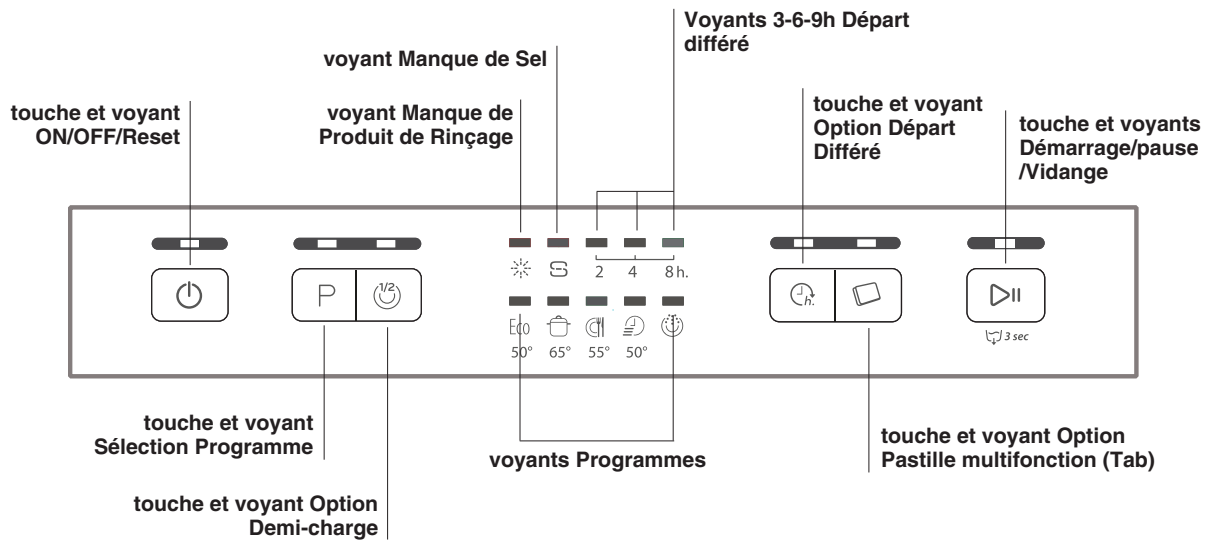

Sel régénérant et Produit de rinçage



FR

⚠ N'utiliser que des produits de lavage spéciaux lave-vaisselle. N'utilisez pas de sel alimentaire ou industriel.
(Se conformer aux instructions reportées sur l'emballage).

⚠ En cas d'utilisation d'un produit multifonction, nous conseillons malgré tout d'ajouter du sel, surtout en cas d'eau dure ou très dure. (Se conformer aux instructions reportées sur l'emballage).

⚠ Faute d'ajouter du sel ou du produit de rinçage, il est normal que les voyants SEL et PRODUIT DE RINÇAGE restent allumés.

Charger le sel régénérant

L'utilisation de sel évite la formation de CALCAIRE sur la vaisselle et sur les composants fonctionnels du lave-vaisselle.

- Il est important que le réservoir à sel ne soit jamais vide.
- Il est important de procéder au réglage de la dureté de l'eau.

Le réservoir à sel qui se trouve dans la partie inférieure du lave-vaisselle (voir Description) doit être rempli:

- quand le voyant SEL du bandeau s'allume;
- voir autonomie dans le tableau de dureté de l'eau.

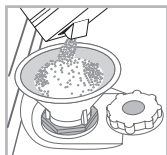

1. Sortir le panier inférieur et dévisser le couvercle du réservoir dans le sens inverse des aiguilles d'une montre.

2. Lors de la première mise en service : remplir le réservoir d'eau à ras bord.

3. Utiliser l'entonnoir (voir figure) pour remplir le

réservoir de sel jusqu'au bord (1 kg environ); il est tout à fait normal que de l'eau déborde.

4. Enlever l'entonnoir, éliminer les résidus de sel sur le filetage. Avant de revisser le couvercle, il faut le rincer à l'eau courante.

Nous conseillons d'effectuer cette opération à chaque chargement de sel.

Fermer soigneusement le couvercle pour éviter que du produit de lavage pénètre à l'intérieur du réservoir pendant le lavage (cela pourrait endommager irrémédiablement l'adoucisseur).

⚠ En cas de rajout de sel, nous conseillons d'effectuer cette opération avant de démarrer le lavage.

Réglage dureté de l'eau

Pour obtenir un fonctionnement parfait de l'adoucisseur anti-calcaire, il faut absolument procéder à un réglage selon la dureté de l'eau de l'appartement. Se renseigner auprès de l'organisme distributeur de l'eau. La valeur sélectionnée correspond à une dureté moyenne.

- Appuyer sur la touche ON/OFF pour mettre le lave-vaisselle sous tension
- Appuyer sur la touche ON/OFF pour éteindre
- Garder la touche Démarrage/pause enfoncée pendant 5 secondes, jusqu'au bip.
- Appuyer sur la touche ON/OFF pour allumer
- Le voyant du programme du niveau sélectionné et le voyant sel clignotent.
- Appuyer sur la touche P pour sélectionner le niveau de dureté (voir tableau dureté).
- Appuyer sur la touche ON/OFF pour éteindre
- Réglage effectué !

Tableau de dureté de l'eau				Autonomie moyenne-réservoir à sel avec 1 lavage par jour
niveau	°dH	°fH	mmol/l	mois
1	0 - 6	0 - 10	0 - 1	7 mois
2	6 - 11	11 - 20	1,1 - 2	5 mois
3	12 - 17	21 - 30	2,1 - 3	3 mois
4	17 - 34	31 - 60	3,1 - 6	2 mois
5	34 - 50	61 - 90	6,1 - 9	2/3 semaines

De 0°f à 10°f nous vous conseillons de ne pas utiliser de sel.
La sélection 5 peut prolonger la durée.

(°dH = dureté en degrés allemands - °fH = dureté en degrés français - mmol/l = millimol/litre)

Charger le produit de rinçage

Le produit de rinçage aide au SÉCHAGE de la vaisselle. Il faut remplir le réservoir à produit de rinçage :

- quand le voyant PRODUIT DE RINÇAGE s'allume sur le bandeau/écran.
- quand l'indicateur optique situé sur le couvercle du réservoir « E », passe de foncé à transparent.

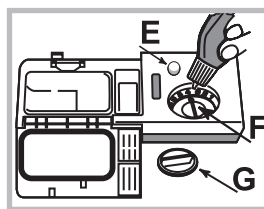

1. Ouvrir le réservoir en tournant le couvercle « G » dans le sens inverse des aiguilles d'une montre.

2. Verser le produit de rinçage sans le faire déborder. Si cela se produit, nettoyer aussitôt avec un chiffon sec.

3. Revisser le couvercle.

Ne JAMAIS verser le liquide de rinçage directement à l'intérieur de la cuve.

Régler la dose de produit de rinçage

Si le résultat du séchage n'est pas satisfaisant, le dosage du produit de rinçage peut être réglé. Tourner le dispositif de réglage « F ». Possibilité de sélectionner jusqu'à 4 niveaux maximum selon le modèle de lave-vaisselle. La valeur sélectionnée correspond à un niveau moyen.

- si la vaisselle présente des traces bleuâtres, régler sur des chiffres plus bas (1-2).
- s'il y a des gouttes d'eau ou des taches de calcaire sur la vaisselle, régler sur des chiffres plus élevés (3-4).

Charger les paniers

FR

Conseils

Avant de charger les paniers, débarrasser la vaisselle des déchets plus importants et vider les verres et autres récipients.

Pas besoin de rincer préalablement à l'eau courante.

Ranger la vaisselle de manière à ce qu'elle ne bouge pas pour éviter tout risque de renversement, ranger les saladiers et les casseroles ouverture tournée vers le bas et les parties concaves ou convexes en position oblique pour permettre à l'eau d'atteindre toutes les surfaces et de s'écouler complètement. Veiller à ce que les couvercles, manches, poêles et plateaux ne gênent pas la rotation des bras de lavage. Placer les petits objets dans le panier à couverts.

La vaisselle en plastique et les poêles anti-adhésives ont tendance à retenir les gouttes d'eau et leur degré de séchage sera par conséquent inférieur à celui de la vaisselle en céramique ou en acier.

Les objets légers (tels que les récipients en plastique) doivent être rangés, de préférence, dans le panier supérieur et placés de manière à ce qu'ils ne risquent pas de se déplacer.

Après avoir chargé le lave-vaisselle, s'assurer que les bras de lavage tournent librement.

Panier inférieur

Le panier inférieur peut contenir des casseroles, des couvercles, des assiettes, des saladiers, des couverts etc. Les assiettes et les couvercles de grandes dimensions doivent être rangés, de préférence, sur les côtés du panier.

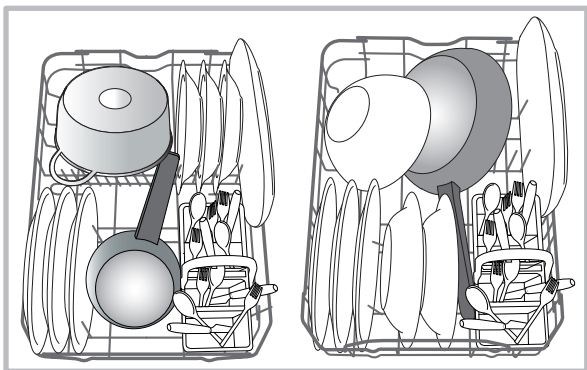

Il est conseillé de ranger la vaisselle très sale dans le panier inférieur car dans cette partie du lave-vaisselle, les jets d'eau sont plus énergiques et permettent d'obtenir de meilleures performances de lavage.

Le panier inférieur est pourvu de secteurs rabattables qui peuvent être placés à la verticale pour ranger des assiettes ou à l'horizontale (abaissés) pour y mettre plus facilement des casseroles et des saladiers.

Panier à couverts

Le panier à couverts est équipé de grilles supérieures permettant de mieux ranger les couverts. Le panier à couverts non séparable doit être placé **obligatoirement** dans la partie avant du panier inférieur.

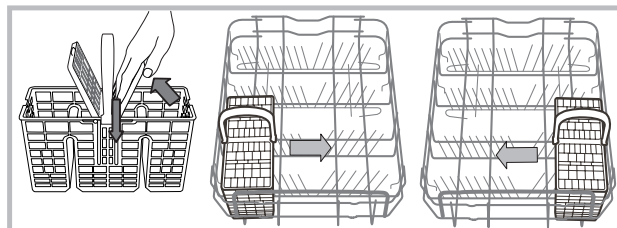

Panier supérieur

Réservé au chargement de la vaisselle fragile et légère : verres, tasses, soucoupes, saladiers bas.

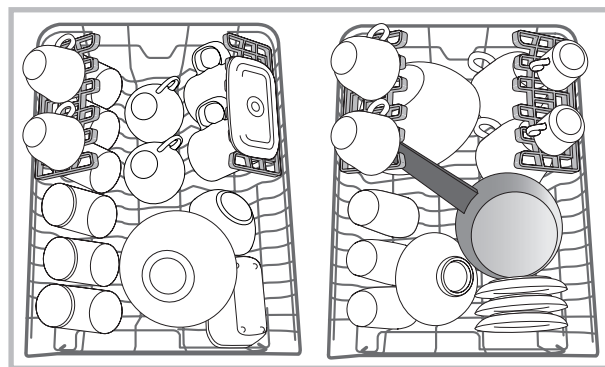

Clayettes rabattables à emplacement variable

Les clayettes latérales peuvent être placées à trois hauteurs différentes afin d'optimiser la disposition de la vaisselle dans le panier.

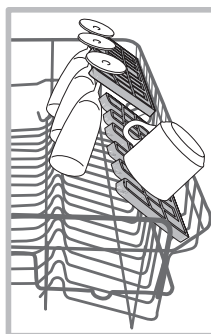

Les verres à pied peuvent être placés en position stable sur les clayettes rabattables en insérant leurs pieds dans les fentes prévues à cet effet.

Pour optimiser le séchage, choisir la plus forte inclinaison des clayettes rabattables. Pour modifier l'inclinaison de la clayette rabattable, la soulever et la faire glisser légèrement avant de la placer comme voulu.

Régler la hauteur du panier supérieur

Le panier supérieur est réglable en hauteur : en position haute, il permet de ranger de la vaisselle encombrante dans le panier inférieur ; en position basse, il permet d'exploiter au mieux l'espace des clayettes rabattables en créant plus de place de rangement vers le haut.

Il est fortement recommandé de ne jamais régler la hauteur du tiroir lorsque celui-ci est chargé.

Ne JAMAIS soulever ou abaisser le panier d'un seul côté.

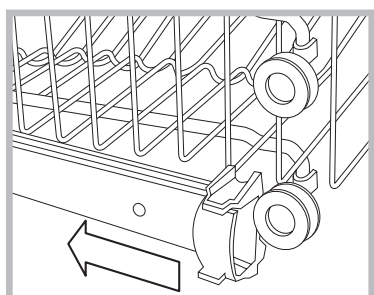

Ouvrez les butées des rails de guidage de gauche et de droite et sortez le tiroir ; placez-le plus haut ou plus bas selon vos besoins, faites-le glisser le long des rails de guidage jusqu'à ce que les roues avant soient en place et refermez les butées (*voir figure*).

Vaisselle non appropriée

- Couverts et vaisselle en bois.
 - Verres décorés et fragiles, vaisselle artisanale artistique ou ancienne. Leurs décors ne sont pas résistants.
 - Parties en matière synthétique ne résistant pas à la température.
 - Vaisselle en cuivre ou en étain.
 - Vaisselle sale de cendre, cire, graisse lubrifiante ou encre.
- Les décors sur verre, les pièces en aluminium ou argent risquent de changer de couleur et de blanchir en cours de lavage. Certains types de verre (les objets en cristal par exemple) deviennent opaques après de nombreux lavages.

Endommagement du verre et de la vaisselle

Causes :

- Type de verre et procédé de fabrication du verre.
- Composition chimique du produit de lavage.
- Température de l'eau du programme de rinçage.

Conseils :

- N'utiliser que des verres et de la porcelaine garantis par le fabricant comme résistants au lavage en lave-vaisselle.
- Utiliser un produit de lavage délicat pour vaisselle.
- Sortir les verres et les couverts du lave-vaisselle le plus rapidement possible après la fin du programme.

Produit de lavage et utilisation du lave-vaisselle

FR

Charger le produit de lavage

Un bon résultat de lavage dépend aussi d'un bon dosage du produit de lavage. Un excès de produit de lavage ne lave pas mieux et pollue l'environnement.

Le dosage peut être adapté selon le degré de salissure.

En cas de vaisselle normalement sale, utiliser environ 25 g (produit de lavage en poudre) ou 25ml (produit liquide). En cas d'utilisation de tablettes, une seule suffit.

En cas de vaisselle peu sale ou précédemment rincée à l'eau, réduire considérablement la quantité de produit de lavage.

Pour un bon résultat de lavage, suivre également les instructions reportées sur l'emballage.

Pour toute autre demande de renseignements, s'adresser aux fabricants de produits de lavage.

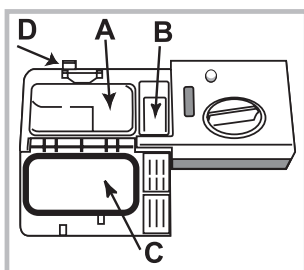

Ouvrir le distributeur à produit de lavage en actionnant le bouton **D**; pour doser le produit de lavage, consulter le tableau des programmes :

- en poudre ou liquide : bacs **A** (produit de lavage) et **B** (produit de pré-lavage)
- tablettes : quand le programme en prévoit 1, placer cette dernière dans

le bac **A** et fermer le couvercle **C**. S'il en prévoit 2, mettre la deuxième dans le fond de la cuve.

Éliminer les résidus de produit de lavage sur les bords du bac et fermer le couvercle **C** jusqu'au déclic.

Le distributeur à produits de lavage s'ouvre automatiquement selon le programme, au moment voulu.

En cas d'utilisation de produits de lavage tout en un, utiliser l'option TAB qui adapte le programme de lavage de manière à toujours obtenir les meilleurs résultats de lavage et de séchage possibles.

⚠ N'utiliser que du produit de lavage spécial lave-vaisselle.

NE PAS UTILISER de produits pour laver la vaisselle à la main.

Une utilisation excessive de produit de lavage peut laisser des résidus de mousse en fin de cycle.

Pour obtenir des performances de lavage et de séchage optimales, il faut opter pour une utilisation combinée de produit de lavage, produit de rinçage et sel régénérant.



Il est conseillé d'utiliser des produits de lavage sans phosphates et sans chlore, plus indiqués pour la protection de l'environnement.

Mettre en marche le lave-vaisselle

1. Appuyer sur la touche ON-OFF.
2. Ouvrir la porte et doser le produit de lavage. (voir produit de lavage).
3. Charger les paniers (voir Charger les paniers) et fermer la porte.
4. Sélectionner le programme selon le type de vaisselle et son degré de salissure (voir tableau des programmes) appuyer sur la touche **P**.
5. Sélectionner les options de lavage. (voir Progr. spéciaux et Options).
6. Appuyer sur la touche Marche/Pause pour démarrer.
7. La fin du programme est signalée par des signaux acoustiques et le numéro du programme clignote sur l'afficheur. Éteindre l'appareil en appuyant sur la touche ON-OFF.
8. Attendre quelques minutes avant de sortir la vaisselle pour éviter de se brûler. Décharger les paniers en commençant par celui du bas.

⚠ Pour réduire sa consommation d'énergie, la machine s'éteint automatiquement dans certaines conditions de non-utilisation prolongée.

En cas de vaisselle peu sale ou précédemment rincée à l'eau, réduire considérablement la quantité de produit de lavage.

Modification d'un cycle de lavage en cours

Si une erreur a été faite lors de la sélection du cycle de lavage, il est possible de changer de cycle, à condition qu'il vienne tout juste de commencer : éteindre ce dernier en maintenant le bouton ON/OFF (Marche/arrêt) enfoncé. Rallumer la machine à l'aide du bouton ON/OFF (Marche/arrêt) et sélectionner le nouveau cycle de lavage et toutes les options souhaitées ; lancer le cycle en appuyant sur le bouton START/PAUSE (Démarrage/pause).





Rajout de vaisselle

Sans éteindre l'appareil, ouvrir la porte en prenant soin de ne pas s'exposer à la vapeur qui s'en échappe, et placer la vaisselle à l'intérieur du lave-vaisselle. Fermer la porte et appuyer sur le bouton START/PAUSE (Démarrage/pause). Le cycle redémarrera au point où il s'était arrêté.

Interruptions accidentelles

Si la porte est ouverte pendant le cycle de lavage, ou en cas de coupure de courant, le cycle s'arrête. Une fois la porte refermée ou le courant revenu, pour relancer le cycle au point où il s'était arrêté, appuyer sur le bouton START/PAUSE (Démarrage/pause)

Les données des programmes sont mesurées dans des conditions de laboratoire selon la norme européenne EN 50242. **Selon les différentes conditions d'utilisation, la durée et les données des programmes peuvent être différentes.**

Programme	Séchage	Options	Durée du programme H:Min.	Consommation d'eau (litre/cycle)	Consommation d'énergie (kWh/cycle)
1. Eco	Oui	Départ différé - Demi-Charge - Tab	03:00	10	0,83
2. Intensif  65°	Oui	Départ différé - Demi-Charge - Tab -	02:30	14	1,3
3. Normal  55°	Oui	Départ différé - Demi-Charge - Tab	02:00	13,5	1,15
4. Rapid  50°	Non	Départ différé - Tab	00:25	8,5	0,5
5. Trempage 	Non	Départ différé - Demi-Charge	00:10	4,0	0,01

Indications sur le choix des programmes et dosage du produit de lavage

1. Vaisselle normalement sale. Programme standard, le plus efficace en termes de consommation combinée d'eau et d'énergie. 4 g/ml**+ 21 g/ml – 1 Tab (**Quantité de produit de lavage pour le pré-lavage)
2. Programme recommandé pour la vaisselle très sale, en particulier les poêles et les casseroles (ne pas utiliser pour les articles délicats). 25 g/ml – 1 Tab
3. Vaisselle et casseroles normalement sales. 4 g/ml**+ 21 g/ml – 1 Tab
4. Cycle rapide à utiliser pour la vaisselle peu sale ne présentant pas de résidus d'aliments séchés. (idéal pour 2 couverts)
21 g/ml – 1 Tab
5. Vaisselle à laver plus tard. Pas de produit de lavage

Consommations en stand-by: Consommation en left-on mode: 5,0 W - Consommation en off-mode: 0,5 W.

Programmes spéciaux et Options

FR

Remarque :

pour obtenir des performances optimales avec les programmes "1 Heure et Rapid" il est conseillé de respecter le nombre de couverts indiqué.

Pour consommer moins, utiliser le lave-vaisselle à pleine charge.

Note pour les laboratoires d'essai : pour toutes informations sur les conditions d'essai comparatif EN, s'adresser à: contact@whirlpool.com

Options de lavage

Si une option n'est pas compatible avec le programme sélectionné, (voir tableau programmes) la led correspondante clignote 3 fois de suite et des bips retentissent.



Option Départ différé

Le démarrage du programme peut être différé de **2, 4** ou **8** heures :

1. Après avoir sélectionné le programme de lavage et toute autre option possible, appuyer sur la touche DÉPART DIFFÉRÉ : le voyant s'allume.
2. Sélectionner le départ voulu en appuyant plusieurs fois de suite sur la touche Départ différé, les voyants 2 heures, 4 heures et fin 8 heures s'allument les uns après les autres. Pour désactiver l'option Départ différé, appuyer une nouvelle fois sur la touche correspondante, le voyant s'éteint.
3. Après avoir sélectionné le processus, le compte à rebours débute lorsque vous appuyez sur la touche DÉPART/PAUSE. Le voyant pour le délai sélectionné est allumé et la touche Démarrer/Pause s'illumine (lumière continue).
4. A l'expiration du délai d'attente, le voyant de DÉPART DIFFÉRÉ s'éteint et le programme démarre. Pour désactiver un DÉPART DIFFÉRÉ, appuyer sur la touche Départ/Pause.

⚠ Aucune sélection de Départ différé n'est plus possible en cours de cycle.



Option Tablette (Tab)

Cette option permet d'optimiser le résultat de lavage et de séchage.

En cas d'utilisation de tablette multifonction, appuyer sur la touche TABLETTE, le symbole correspondant s'allume. Pour désactiver cette option appuyer à nouveau sur la touche.

⚠ L'option «Tablette » prolonge la durée du programme.



Option Demi-charge

Le programme demi-charge permet de laver une petite vaisselle et de faire des économies d'eau, d'électricité et de produit de lavage. Pour sélectionner le programme, appuyer sur la touche DEMI-CHARGE : le voyant correspondant s'allume. Une autre pression sur la touche DEMI-CHARGE permet de désactiver l'option.

⚠ Ne pas oublier de réduire de moitié la quantité de produit de lavage.



Vidange

Pour arrêter et annuler le cycle en cours, il est possible d'utiliser la fonction Vidange.

Pour activer la fonction Vidange, effectuer une pression prolongée sur le bouton START/PAUSE (Démarrage/pause). Le cycle en cours sera interrompu et l'eau présente dans le lave-vaisselle sera vidangée.

Coupure de l'arrivée d'eau et du courant

- Fermer le robinet de l'eau après chaque lavage pour éviter tout risque de fuites.
- Débrancher la fiche de la prise de courant lors du nettoyage de l'appareil et pendant tous travaux d'entretien.

Nettoyer le lave-vaisselle

- Pour nettoyer l'extérieur et le bandeau de commande, utiliser un chiffon humide non abrasif. N'utiliser ni solvants ni détergents abrasifs.
- Pour nettoyer la cuve intérieure et enlever toute tache, utiliser un chiffon imbibé d'eau additionnée d'un peu de vinaigre.

Éviter les mauvaises odeurs

- Laisser toujours la porte entrouverte pour éviter toute stagnation d'humidité.
- Nettoyer régulièrement les joints d'étanchéité de la porte et des bacs à produits de lavage avec une éponge humide. On évitera ainsi les incrustations de déchets d'aliment qui sont les principaux responsables de la formation de mauvaises odeurs.

Nettoyer les bras de lavage

Il peut arriver que des déchets restent collés aux bras de lavage et bouchent les trous de sortie de l'eau : mieux vaut les contrôler de temps en temps et les nettoyer avec une petite brosse non métallique.

Les deux bras de lavage sont tous deux démontables.

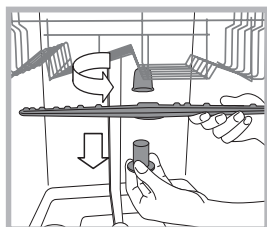

Pour démonter le bras supérieur, il faut dévisser sa bague en plastique en tournant dans le sens inverse des aiguilles d'une montre. Remonter le bras gicleur supérieur en veillant à ce que la face percée de plus grand nombre d'orifices soit bien orientée vers le haut.

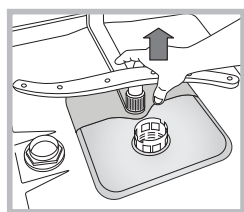

Pour démonter le bras de lavage inférieur, pousser sur les languettes situées sur les côtés et tirer vers le haut.

Nettoyage du filtre d'entrée d'eau

Si les tuyaux de l'eau sont neufs ou s'ils sont restés longtemps inutilisés, avant d'effectuer le raccordement, faire couler l'eau jusqu'à ce qu'elle devienne limpide et dépourvue d'impuretés. Faute de quoi, un engorgement pourrait se produire au point d'arrivée de l'eau et endommager le lave-vaisselle.

 Nettoyer, périodiquement le filtre d'entrée de l'eau situé à la sortie du robinet.

- Fermer le robinet de l'eau.
- Dévisser l'extrémité du tuyau d'arrivée de l'eau, retirer le filtre et le laver soigneusement à l'eau courante.
- Remettre le filtre en place et visser le tuyau.

Nettoyer les filtres

Les trois filtres qui composent le groupe filtrant débarrassent l'eau de lavage des résidus d'aliments avant de la remettre en circulation: pour obtenir de bons résultats de lavage, il faut les nettoyer.

 Nettoyer les filtres régulièrement.

 Ne pas utiliser le lave-vaisselle sans filtres ou avec filtre mal fixé.

- Après quelques lavages, contrôler le groupe filtrant et, si nécessaire, le laver soigneusement à l'eau courante avec une petite brosse non métallique en procédant comme suit :

1. tourner le filtre cylindrique **C** dans le sens inverse des aiguilles d'une montre pour le sortir de son emplacement (*fig. 1*).

2. Exercer une légère pression sur les ailettes latérales du gobelet filtre **B** pour le faire sortir (*Fig. 2*) ;

3. Dégager le filtre inox **A**. (*fig. 3*).

4. Examiner la cavité et éliminer tout résidu de nourriture.

NE JAMAIS RETIRER la protection de la pompe de lavage (*pièce noire*) (*fig.4*).

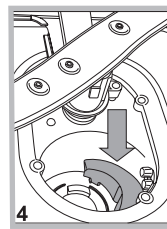
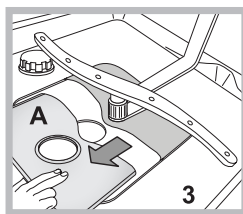
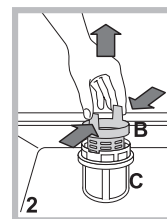
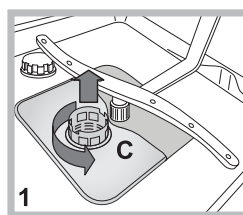

Après avoir nettoyé les filtres, remettre soigneusement le groupe filtrant à sa place, cette opération est fondamentale pour un bon fonctionnement du lave-vaisselle.

En cas d'absence pendant de longues périodes

- Débrancher les raccordements électriques et fermer le robinet de l'eau.
- Laisser la porte entrouverte.
- Au retour, effectuer un lavage à vide.

Anomalies et remèdes

FR

Si l'appareil présente des anomalies de fonctionnement, procéder aux contrôles suivants avant de prendre contact avec le service d'assistance technique.

Anomalies :	Causes / Solutions possibles :
Le lave-vaisselle ne démarre pas ou n'obéit pas aux commandes	<ul style="list-style-type: none"> Le robinet de l'eau n'est pas ouvert. Eteindre l'appareil à l'aide de la touche ON-OFF, rallumer au bout d'une minute environ et sélectionner à nouveau le programme. La fiche n'est pas bien branchée dans la prise de courant ou il faut changer la prise de courant. La porte du lave-vaisselle n'est pas bien fermée.
La porte ne ferme pas	<ul style="list-style-type: none"> S'assurer que les paniers sont bien poussés jusqu'au fond. La serrure est déclenchée ; pousser énergiquement sur la porte jusqu'au « clic ».
Le lave-vaisselle ne vidange pas.	<ul style="list-style-type: none"> Le programme de lavage n'est pas encore terminé. Le tuyau de vidange de l'eau est plié (<i>voir Installation</i>). L'évacuation de l'évier est bouchée. Le filtre est bouché par des déchets de nourriture. Contrôler la hauteur du tuyau d'évacuation.
Le lave-vaisselle est bruyant.	<ul style="list-style-type: none"> La vaisselle s'entrechoque ou butte contre les bras de lavage. Ranger la vaisselle correctement et s'assurer que les bras de lavage tournent librement. Excès de mousse : le produit de lavage n'est pas bien dosé ou n'est pas approprié. (<i>voir Produit de lavage et utilisation du lave-vaisselle</i>). Ne pas prélever la vaisselle à la main.
La vaisselle et les verres présentent des dépôts de calcaire ou une couche blanchâtre.	<ul style="list-style-type: none"> Absence de sel régénérant. Le réglage de la dureté de l'eau n'est pas adéquat ; il faut augmenter les valeurs. (<i>voir Sel régénérant et Produit de rinçage</i>). Le couvercle du réservoir à sel et à produit de rinçage n'est pas bien fermé. Il n'y a plus de produit de rinçage ou son dosage est insuffisant.
La vaisselle et les verres présentent des traces blanches ou des reflets bleuâtres.	<ul style="list-style-type: none"> Le dosage du produit de rinçage est excessif.
La vaisselle n'est pas sèche.	<ul style="list-style-type: none"> Il y a eu sélection d'un programme sans séchage. Il n'y a plus de produit de rinçage. (<i>voir Sel régénérant et Produit de rinçage</i>). Le réglage du produit de rinçage n'est pas approprié. La vaisselle est en matériau anti-adhésif ou en plastique ; la présence de gouttelettes d'eau est normale.
La vaisselle n'est pas propre.	<ul style="list-style-type: none"> La vaisselle n'est pas rangée correctement. Les bras de lavage ne tournent pas librement car ils sont gênés par la vaisselle. Le programme de lavage n'est pas assez puissant (<i>voir Programmes</i>). Excès de mousse : le produit de lavage n'est pas bien dosé ou n'est pas approprié. (<i>voir Produit de lavage et utilisation du lave-vaisselle</i>). Le couvercle du réservoir à produit de rinçage n'est pas bien fermé. Le filtre est sale ou bouché (<i>voir Entretien et soin</i>). Il manque du sel régénérant (<i>voir Sel régénérant et produit de rinçage</i>). S'assurer que la hauteur des assiettes est compatible avec le réglage du panier. Les orifices des bras de lavage sont bouchés. (<i>voir Entretien et soin</i>).
Il n'y a pas d'arrivée d'eau il est bloqué et ses voyants clignotent	<ul style="list-style-type: none"> Il y a une coupure d'eau du réseau ou le robinet est fermé. Le tuyau d'arrivée de l'eau est plié (<i>voir Installation</i>). Les filtres sont bouchés ; il faut les nettoyer. (<i>voir Entretien et soin</i>). L'évacuation est bouchée ; il faut la nettoyer. Après avoir effectué les opérations de contrôle et de nettoyage, éteindre puis rallumer le lave-vaisselle et faire démarrer un nouveau cycle de lavage. Si le problème persiste, fermer le robinet de l'eau, débrancher la fiche de la prise de courant et contacter le centre d'assistance technique.

⚠ W przypadku przenoszenia należy trzymać urządzenie w pozycji pionowej; w razie konieczności przechylić je do tyłu.

Połączenia hydrauliczne

Przystosowanie instalacji hydraulicznej powinno być dokonywane wyłącznie przez wykwalifikowany personel.

Wąż doprowadzający i odprowadzający wodę można skierować na prawo lub na lewo, aby umożliwić optymalną instalację. Przewody rurowe nie mogą być zagięte ani przygniecione przez zmywarkę.

Podłączenie węża doprowadzającego wodę

- Do zaworu wody z gwintem 3/4" GAS zimnej lub ciepłej (max. 60°C).
- Odkręcić wodę i pozwolić płynąć aż stanie się przejrzysta.
- Przykręcić dobrze wąż doprowadzający wodę i odkręcić kurek.

⚠ Jeśli wąż doprowadzający okaże się za krótki, zwrócić się do specjalistycznego sklepu lub wykwalifikowanego technika (*zob. Serwis*).

⚠ Ciśnienie wody powinno mieścić się w zakresie wartości podanych w tabeli danych technicznych, w przeciwnym przypadku zmywarka może pracować nieprawidłowo.

⚠ Należy zwrócić uwagę, aby na przewodzie nie tworzyły się zgięcia ani zwężenia.

Podłączenie węża odprowadzającego wodę

Podłączyć przewód odprowadzający do przewodu kanalizacyjnego o średnicy minimum 2 cm. (A)

Złącze przewodu odprowadzającego musi znajdować się na wysokości od 40 do 80 cm od podłogi lub podłoża, na którym umieszczono zmywarkę.

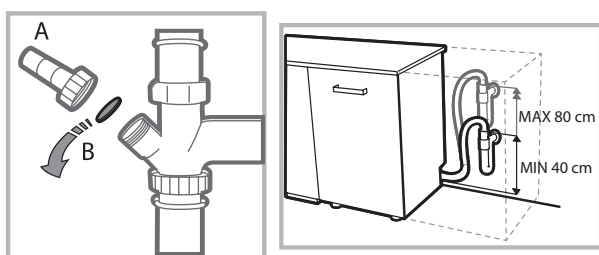

Przed podłączeniem przewodu odprowadzającego wodę do syfonu zlewozmywaka, należy usunąć plastikową zatyczkę (B).

Zabezpieczenie przed zalaniem

Aby zagwarantować, że nie dojdzie do zalania, zmywarka:
- posiada system przerywający dopływ wody w przypadku wystąpienia anomalii lub wydostawania się wody ze środka.



UWAGA: NIEBEZPIECZNE NAPIĘCIE!

Węża doprowadzającego wodę nie można w żadnym wypadku przecinać, gdyż zawiera części pod napięciem.

Podłączenie do sieci elektrycznej

Przed włożeniem wtyczki do gniazdka należy się upewnić, czy:

- gniazdko **ma uziemienie** i jest zgodne z obowiązującymi przepisami;
- gniazdko jest w stanie wytrzymać obciążenie maksymalnej mocy urządzenia wskazane na tabliczce znamionowej umieszczonej na drzwiach wewnętrznych (*zob. Opis zmywarki*);
- napięcie zasilania zawiera się w przedziale wartości podanych na tabliczce znamionowej umieszczonej na drzwiach wewnętrznych;
- gniazdko jest kompatybilne z wtyczką urządzenia. W przeciwnym wypadku zwrócić się do wykwalifikowanego technika o wymianę wtyczki (*zob. Serwis*), nie używać przedłużaczy ani rozgałęziaczy.

⚠ Po zainstalowaniu urządzenia przewód zasilana elektrycznego oraz gniazdko elektryczne powinny być łatwo dostępne.

⚠ Przewód nie powinien być powyginany ani przygnieciony.

⚠ Jeśli przewód zasilający jest uszkodzony, powinien zostać wymieniony przez producenta lub jego serwis techniczny, aby uniknąć wszelkiego ryzyka. (*zob. Serwis*)

⚠ Producent nie ponosi żadnej odpowiedzialności w przypadku nieprzestrzegania tych zasad.

Ustawienie i wypoziomowanie

1. Postawić zmywarkę na równym i twardym podłożu. Skompensować nierówności odkręcając lub dokręcając przednie nóżki, aż urządzenie znajdzie się w pozycji poziomej. Dokładne wypoziomowanie zapewnia stabilność i zapobiega drganiom i hałasom.

2. Po zamontowaniu zmywarki otworzyć drzwiczki i przykleić przezroczysty pasek samoprzylepny pod blatem drewnianym w celu jego ochrony przed ewentualnymi skroplinami.

3. Ustawić zmywarkę, przysuwając jej boki lub tył do sąsiadujących mebli lub do ściany. Urządzenie można również wbudować pod blatem kuchennym (*zob. Karta montażu*).

4. Aby wyregulować wysokość tylnej nóżki, należy przekręcić sześciokątną tuleję w kolorze czerwonym, znajdującą się w dolnej, przedniej, środkowej części zmywarki za pomocą klucza sześciokątnego 8 mm, obracając ją w kierunku zgodnym z ruchem wskazówek zegara, aby zwiększyć wysokość, a w kierunku przeciwnym do ruchu wskazówek zegara, aby ją zmniejszyć. (*patrz ulotka z instrukcjami dotyczącymi zabudowy załączona do dokumentacji*)

Przed pierwszym użyciem

Po zainstalowaniu, należy zdjąć elementy ochronne z koszy oraz gumki przytrzymujące kosz górny (jeśli je zastosowano).

Ustawienia zmiękczacza wody

Przed włączeniem pierwszego mycia, należy ustawić stopień twardości wody w sieci wodociągowej. (zob. rozdział *Płyn nablyszczający i sól ochronna*).

Pierwsze napełnienia zbiornika zmiękczacza należy wykonać przy użyciu wody, a następnie wsypać około 1 kg soli; przelanie się wody jest normalnym zjawiskiem.

Natychmiast po napełnieniu zbiornika należy włączyć cykl mycia.

Stosować wyłącznie sól przeznaczoną do zmywarek.

Po wsypaniu soli kontrolka BRAK SOLI zgaśnie.

 Nienapełnienie pojemnika soli może doprowadzić do uszkodzenia zmiękczacza wody i elementu grzewczego.

Maszyna jest wyposażona w systemy akustyczne/tonowe, które informują o wykonanym poleceniu: włączeniu, końcu cyklu, itd.

Symbole/lampki kontrolne/diody świetlne obecne na panelu sterowniczym/wyświetlaczu mogą posiadać różne kolory, świecić światłem pulsującym lub stałym.

Dane techniczne	
Wymiary	szerokość 45 cm. wysokość 85 cm. głębokość 60 cm.
Pojemność	10 nakryć standardowych
Ciśnienie wody zasilania	0,05 ÷ 1 MPa (0,5 ÷ 10 bar) 7,25 – 145 psi
Napięcie zasilania elektrycznego	Patrz tabliczka danych technicznych
Całkowita moc pochłaniania	Patrz tabliczka danych technicznych
Bezpiecznik topikowy	Patrz tabliczka danych technicznych
 	Niniejsze urządzenie zostało wyprodukowane zgodnie z następującymi dyrektywami unijnymi: -93/68/EEC (CE Marking) -2006/95/EC (Low Voltage) -2004/108/EC (Electromagnetic Compatibility) -2009/125/EC (Comm. Reg. 1016/2010) (Ecodesign) -2010/30/EC (Energy Labelling) -2011/65/EC (RoHS) -2012/19/CE (WEEE)

Widok ogólny

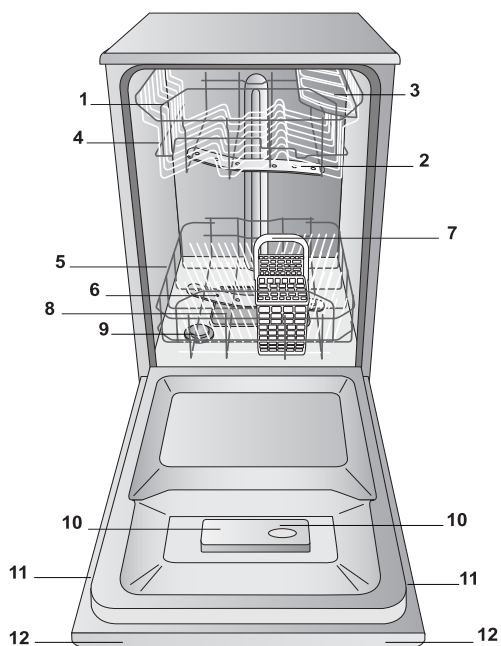

1. Kosz górny
2. Spryskiwacz górny
3. Półeczki
4. Regulacja wysokości kosza
5. Kosz dolny
6. Spryskiwacz dolny
7. Kosz na sztućce
8. Filtr zmywania
9. Pojemnik na sól
10. Pojemniki na środek myjący i nabłyszczający
11. Tabliczka znamionowa
12. Panel sterowania

Panel sterowania

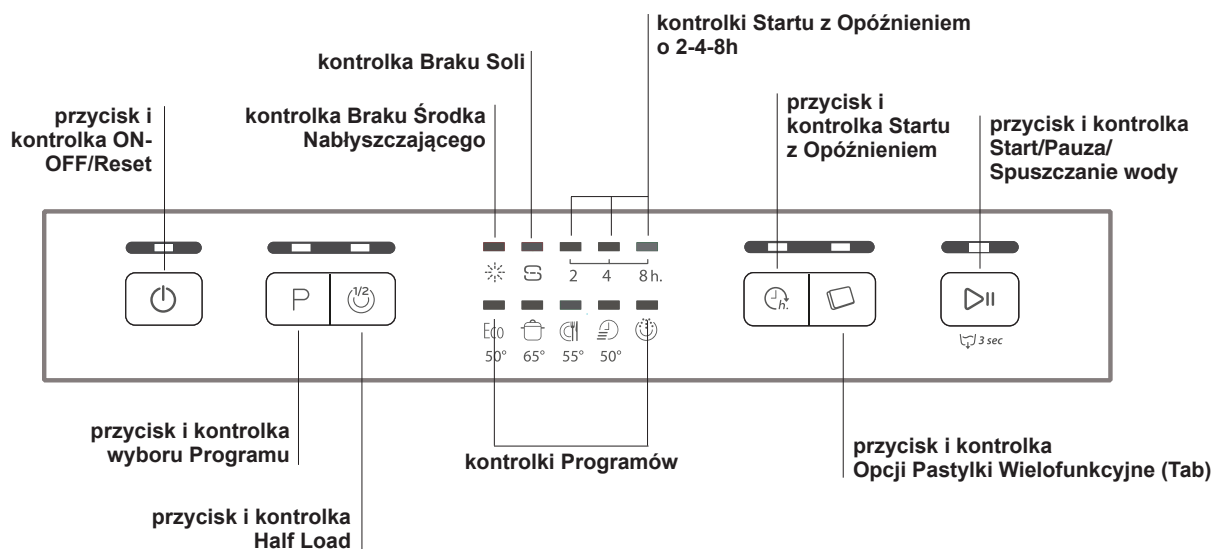

Sól regenerująca i środek nabłyszczający

PL

⚠ Stosować wyłącznie produkty przeznaczone do zmywarek. Nie stosować soli jadalnej lub przemysłowej. Stosować zgodnie z zaleceniami podanymi na opakowaniu.

⚠ W przypadku stosowania produktu wielofunkcyjnego, zaleca się mimo to dodanie soli, zwłaszcza gdy woda jest twarda lub bardzo twarda. (Stosować zgodnie z zaleceniami podanymi na opakowaniu).

⚠ Gdy nie dodaje się ani soli, ani środka nabłyszczającego, jest rzeczą normalną, że kontrolki BRAKU SOLI oraz BRAKU ŚRODKA NABŁYSZCZAJĄCEGO pozostają przez cały czas włączone.

Wsypywanie soli ochronnej

Stosowanie soli pozwala uniknąć osadzania się KAMIENIA na naczyńkach i elementach funkcjonalnych zmywarki.

- To ważne, aby zbiornik soli nie był nigdy pusty.
- To ważne, aby ustawić stopień twardości wody. Pojemnik na sól znajduje się w dolnej części zmywarki (zob. Opis) i należy go napełnić:

- gdy na panelu zaświeci się kontrolka BRAKU SOLI;
- zob. autonomię w tabeli twardości wody.



1. Wyjąć kosz dolny i odkręcić korek pojemnika, obracając go w kierunku przeciwnym do ruchu wskazówek zegara.
2. Tylko przy pierwszym użyciu: napełnić pojemnik solą po samą krawędź.
3. Ustawić lejek (zob. rysunek) i napełnić zbiornik solą po samą krawędź (około 1 kg); przelanie się

niewielkiej ilości wody jest normalnym zjawiskiem.

4. Wyjąć lejek, usunąć resztki soli z krawędzi pojemnika; opłukać korek pod bieżącą wodą i zakręcić.

Zaleca się wykonywanie tych czynności przy każdym uzupełnieniu soli.

Dokładnie zamknąć korek, tak aby podczas zmywania środek myjący nie dostał się do zbiornika (mogłoby to nieodwracalnie uszkodzić odpapniacz).

⚠ Gdy dodanie soli jest konieczne, zaleca się wykonanie tej czynności przed włączeniem zmywania.

Ustawianie twardości wody

Aby odpapniacz działał prawidłowo, konieczne jest przeprowadzenie regulacji na podstawie stopnia twardości wody dostępnej w mieszkaniu. Dane te można uzyskać w administracji wodociągu. Ustawiona wartość odpowiada średniemu stopniowi twardości.

- Włączyć zmywarkę przyciskiem ON/OFF
- Wyłączyć przyciskiem ON/OFF
- Przytrzymać wciśnięty przycisk **START/PAUZA** przez 5 sekund, do chwili, gdy rozlegnie się sygnał dźwiękowy.
- Włączyć przyciskiem ON/OFF
- Miga kontrolka programu aktualnie ustawionego poziomu oraz kontrolka soli (tylko migająca kontrolka).
- Nacisnąć przycisk **P**, aby wybrać żądany stopień twardości (zob. tabela twardości).
- Wyłączyć przyciskiem ON/OFF
- Ustawianie zakończone!

W przypadku stosowania pastylek wielofunkcyjnych, należy napełnić pojemnik także solą.

Tabela twardości wody				Autonomia średnia - pojemnik soli przy 1 myciu dziennie
poziom	°dH	°fH	mmol/l	miesiące
1	0 - 6	0 - 10	0 - 1	7 miesięcy
2	6 - 11	11 - 20	1,1 - 2	5 miesięcy
3	12 - 17	21 - 30	2,1 - 3	3 miesiące
4	17 - 34	31 - 60	3,1 - 6	2 miesiące
5	34 - 50	61 - 90	6,1 - 9	2-3 tygodnie

Od 0°f do 10°f zaleca się nie stosować soli.
Przy ustawieniu 5 czas potrzebny na zużycie soli może się wydłużyć.

(°dH = twardość w stopniach niemieckich - °fH = twardość w stopniach francuskich - mmol/l = milimol/litr)

Wlewanie płynu nabłyszczającego

Środek nabłyszczający ułatwia suszenie naczyń. Pojemnik na płyn nabłyszczający należy napełnić:

- gdy na panelu zaświeci się kontrolka BRAKU ŚRODKA NABŁYSZCZAJĄCEGO
- gdy wskaźnik optyczny znajdujący się na drzwiczkach pojemnika „E”, zmienia kolor z ciemnego na przezroczysty.

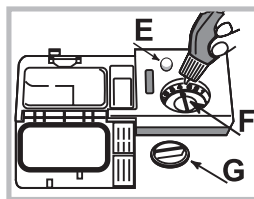

1. Otworzyć pojemnik, przekręcając korek „G” w kierunku przeciwnym do ruchu wskazówek zegara.

2. Wlać płyn nabłyszczający, tak aby nie dopuścić do jego przelania. Jeśli do tego dojdzie, natychmiast wytrzeć suchą ściereczką.

3. Zakręcić z powrotem korek.

Nie należy NIGDY wlewać środka nabłyszczającego bezpośrednio do wnętrza komory zmywania.

Regulacja ilości środka nabłyszczającego

Gdy wyniki suszenia nie są zadowalające, można wyregulować ilość środka nabłyszczającego. Obrócić regulator „F”. W zależności od modelu zmywarki, możliwe jest ustawienie maksymalnie 4 poziomów. Ustawiona wartość odpowiada poziomowi średniemu.

- jeśli na naczyńkach widoczne są niebieskawe zacieki, należy ustawić niższe numery (1-2).
- jeśli na naczyńkach widoczne są krople wody lub osadza się kamień, należy ustawić wyższe numery (3-4).

Zalecenia

Przed napełnieniem koszy, usunąć z naczyń resztki żywności i opróżnić szklanki oraz kieliszki z pozostałych w nich płynów. **Nie jest konieczne płukanie naczyń pod bieżącą wodą.**

Umieścić naczynia w sposób taki, by były one unieruchomione i się nie przewracały; pojemniki powinny być ułożone w sposób taki, by otwór znalazł się na dole, a części wklęsłe lub wypukłe w pozycji pochylonej, umożliwiając dopływ wody do wszystkich powierzchni oraz jej swobodny odpływ.

Upewnić się, że pokrywki, uchwyty, patelnie i tace nie utrudniają obrotów spryskiwaczy. Umieścić małe przedmioty w koszyku na sztućce.

Plastikowe naczynia i patelnie z tworzywa zapobiegającego przywieraniu mają skłonność do większego zatrzymywania kropli wody i, w związku z tym, stopień ich osuszenia będzie niższy od stopnia osuszenia naczyń ceramicznych lub stalowych.

Jeżeli jest to możliwe, lekkie przedmioty (jak plastikowe pojemniki) powinny być ułożone w koszu górnym w sposób uniemożliwiający ich przemieszczanie.

Po napełnieniu zmywarki należy sprawdzić, czy spryskiwacze obracają się swobodnie.

Kosz dolny

W koszu dolnym można umieszczać garnki, pokrywki, talerze, salaterki, sztućce, itp. Duże talerze i pokrywki najlepiej umieścić w bocznych częściach kosza.

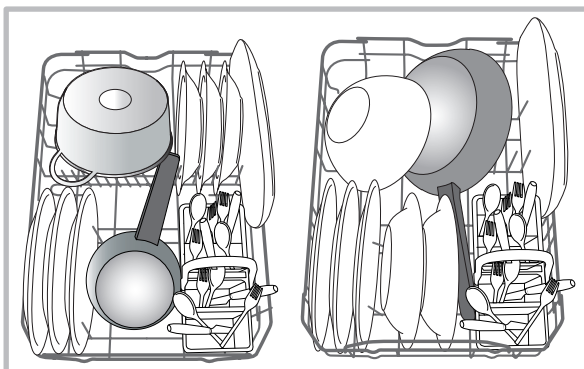

Zaleca się ułożenie bardzo brudnych naczyń w koszu dolnym, ponieważ w tej części zmywarki strumień wody jest mocniejszy i umożliwia osiągnięcie lepszych wyników mycia.

Koszyk na sztućce

- Wyposażony jest w przesuwne pałeczki, które umożliwiają optymalne ułożenie sztućców. Kosz nieskładany może być umieszczony **wyłącznie** w przedniej części dolnego kosza.

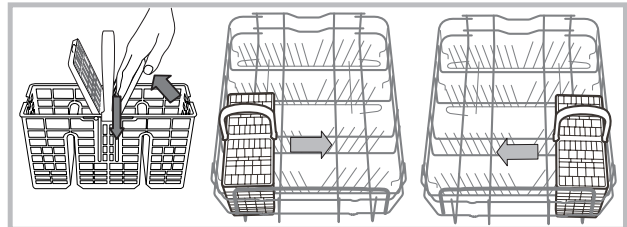

Kosz górny

Załadować delikatne i lekkie naczynia: kieliszki, filiżanki, talerzyki, niskie salaterki.

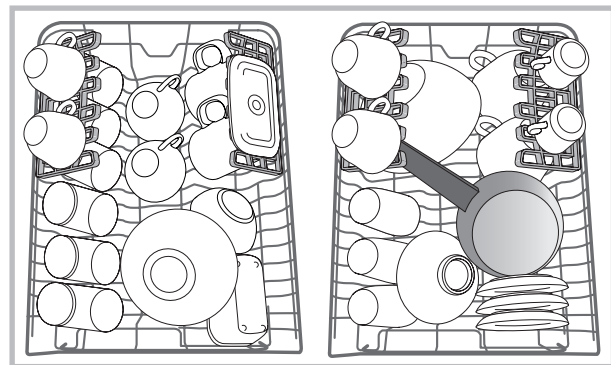

Półeczki o różnym stopniu nachylenia

W celu jak najlepszego rozmieszczenia naczyń w koszyku możliwe jest ustawienie półeczek na trzech różnych wysokościach

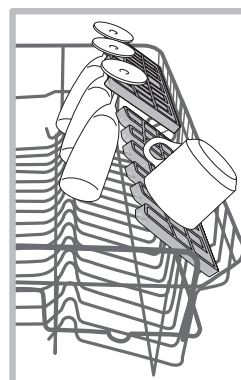

Kieliszki można ustawiać w bezpieczny sposób dzięki półeczkom, wsuwając nóżkę kieliszka w odpowiednie otwory.

W celu optymalizacji suszenia, należy ustawić półeczki z jak największym nachyleniem. Aby zmienić nachylenie, należy unieść półeczkę, przesunąć ją lekko i ustawić w żądanym położeniu.

Regulowanie wysokości górnego kosza

Aby ułatwić ładowanie naczyń, można umieścić kosz górny w położeniu wysokim lub niskim.

Zaleca się niezmienną wysokość kosza na naczynia po naładowaniu.

Nie należy NIGDY podnosić ani opuszczać kosza tylko z jednej strony.

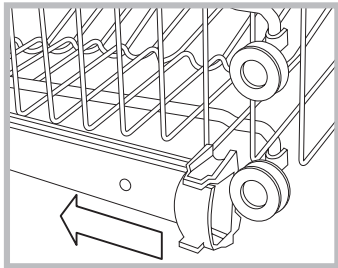

Otworzyć blokady prowadnic kosza po prawej i lewej stronie i wyjąć kosz; umieścić go wyżej lub niżej, przesunąć go po prowadnicach aż do zaskoczenia przednich kółeczek i zamknąć blokady (*patrz rysunek*).

Naczynia nieodpowiednie

- Sztućce i naczynia drewniane.
- Delikatne, dekorowane kieliszki, naczynia rzemieślnicze i antykwaryczne. Ich dekoracje nie są odporne.
- Części z syntetycznych tworzyw nieodporne na działanie wysokich temperatur.
- Naczynia z miedzi i cyny.
- Naczynia zabrudzone popiołem, woskiem, smarem lub atramentem.

Dekoracje na szkle, elementy aluminiowe i srebrne podczas mycia mogą zmienić kolor i się odbarwić. W wyniku wielokrotnego mycia również niektóre rodzaje szkła (np. przedmioty z kryształu) mogą stać się matowe.

Uszkodzenia szkła i naczyń

Przyczyny:

- Typ szkła i proces produkcji szkła.
- Skład chemiczny środka myjącego.
- Temperatura wody programu płukania.

Rada:

- Używać wyłącznie kieliszków i porcelany gwarantowanych przez producenta jako odpowiednie do mycia w zmywarkach.
- Stosować delikatne środki myjące do naczyń.
- Jak najszybciej wyjąć kieliszki i sztućce ze zmywarki po zakończeniu programu.

Środek myjący i obsługa zmywarki

Napełnianie dozownika detergentu

Dobry rezultat mycia zależy również od właściwego dozowania środka myjącego, jego nadmierna ilość nie zwiększa skuteczności mycia, powoduje natomiast zanieczyszczenie środowiska.

Dozowanie można dostosować do stopnia zabrudzenia naczyń.

Zazwyczaj w przypadku normalnych zabrudzeń stosuje się około 25 g (detergentu w proszku) lub 25 ml (detergentu w płynie). W przypadku użycia pastylek, wystarczające jest użycie jednej sztuki.

Jeśli naczynia są mało zabrudzone lub zostały uprzednio spłukane wodą, należy znacznie zmniejszyć ilość środka myjącego.

Dla uzyskania odpowiednich wyników zmywania należy również przestrzegać wskazówek zamieszczonych na opakowaniach detergentów.

W razie wątpliwości zalecamy skontaktowanie się z producentami detergentów.

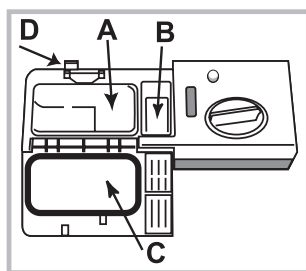

Otworzyć pojemnik na detergent przy użyciu przycisku **D**; przystąpić do dozowania detergentu zgodnie z tabelą programów:

- w proszku lub w płynie: pojemniczek **A** (detergent do mycia) i **B** (detergent do mycia wstępnego)
- tabletki: gdy program wymaga 1 tabletki, należy

włożyć ją do pojemniczka **A** i zamknąć pokrywę **C**; gdy wymaga 2 tabletek, drugą tabletkę umieścić na dnie komory.

Usunąć resztki detergentu z brzegów pojemnika i zamknąć pokrywę **C** tak, aby się zatrzasnęła.

Otwarcie pojemnika na środek myjący następuje w sposób automatyczny w odpowiednim momencie, w zależności od programu.

W razie stosowania różnych rodzajów środków myjących, zaleca się użycie opcji TAB, która odpowiednio dostosuje program myjący w sposób taki, by umożliwić jak najlepsze wyniki mycia i suszenia.

Stosować wyłącznie detergenty przeznaczone do zmywarek.

NIE UŻYWAĆ środków do mycia ręcznego.

Nadmiar środka myjącego może być powodem pozostania piany po zakończeniu cyklu.

Najwyższą skuteczność zmywania i suszenia uzyskuje się tylko przy równoczesnym zastosowaniu detergentu, środka nablyszczającego i soli regenerującej.



Zaleca się stosowanie detergentów niezawierających fosforanów i chloru, gdyż są one najbardziej wskazane ze względów ochrony środowiska.

Uruchomienie zmywarki

1. Nacisnąć przycisk ON-OFF.
2. Otworzyć drzwi i wprowadzić detergent. (zob. *Napełnianie dozownika detergentu*).
3. Włożyć naczynia do koszy (zob. *Ładowanie koszy*) i zamknąć drzwi.
4. Wybrać program w zależności od rodzaju naczyń i od stopnia ich zabrudzenia (zob. *tabela programów*) naciskając przycisk **P**.
5. Wybrać opcje zmywania. (zob. *Progr. specjalne i Opcje*).
6. Uruchomić zmywarkę, naciskając przycisk Start/Pauza.
7. Zakończenie programu jest sygnalizowane sygnałami dźwiękowymi i miganiem kontrolki wybranego programu. Wyłączyć urządzenie naciskając przycisk ON-OFF.
8. Odczekać kilka minut przed wyjęciem naczyń, aby się nie oparzyć. Rozładować kosze zaczynając od dolnego.

W celu ograniczenia zużycia energii elektrycznej w pewnych sytuacjach NIEUŻYWANE urządzenie wyłącza się automatycznie.

Jeśli naczynia są mało zabrudzone lub zostały uprzednio spłukane wodą, należy znacznie zmniejszyć ilość środka myjącego.

Zmiana rozpoczętego programu

Jeśli wybrano nieprawidłowy program, można go zmienić, pod warunkiem, że dopiero się rozpoczął: przycisnąć na dłużej przycisk ON/OFF, urządzenie wyłączy się. Ponownie włączyć urządzenie, naciskając przycisk ON/OFF i wybrać nowy cykl mycia oraz wymagane opcje, następnie rozpocząć cykl, naciskając przycisk START/PAUZA.

Wkładanie kolejnych naczyń

Nie wyłączając urządzenia, otworzyć drzwi i uważając na parę, włożyć kolejne naczynia do zmywarki. Zamknąć drzwi i nacisnąć przycisk START/PAUZA; cykl rozpocznie się od miejsca, w którym został przerwany.

Niezamierzone przerwanie pracy urządzenia



Jeśli podczas zmywania drzwiczki zostaną otwarte lub wystąpi przerwa w dopływie prądu, program zostanie przerwany. Po zamknięciu drzwi lub przywróceniu zasilania należy nacisnąć przycisk START/PAUZA, aby ponownie rozpocząć cykl mycia.

Programy

PL

Dane programów są mierzone w warunkach laboratoryjnych zgodnie z europejską normą EN 50242.

W zależności od poszczególnych warunków użytkowania, czas trwania oraz dane programów mogą się zmieniać.

Program	Suszenie	Opcje	Czas trwania programu godziny:min.	Zużycie wody (l/cykl)	Zużycie energii (kWh/cykl)
1. Eco	Tak	Opóźnienie startu - Połowa wsadu - Tab	03:00	10	0,83
2. Intensywny  65°	Tak	Opóźnienie startu - Połowa wsadu - Tab	02:30	14	1,3
3. Normalny  55°	Tak	Opóźnienie startu - Połowa wsadu - Tab	02:00	13,5	1,15
4. Szybki (Rapid 40')  50°	Nie	Opóźnienie startu - Tab	00:25	8,5	0,5
5. Namaczanie 	Nie	Opóźnienie startu - Połowa wsadu	00:10	4,0	0,01

Wskazówki dotyczące wyboru programów i dozowania detergentu

1. Normalnie zabrudzone naczynia. Program standardowy, najbardziej wydajny pod względem zużycia energii i wody.

4 g/ml** + 21 g/ml – 1 Tab (**Ilość środka zmywającego w zmywaniu wstępnym)

2. Program zalecany do bardzo zabrudzonych naczyń, zwłaszcza patelni i garnków (nie należy go stosować do delikatnych naczyń)
25 g/ml – 1 Tab

3. Normalnie zabrudzone naczynia 4 g/ml** + 21 g/ml – 1 Tab

4. Szybki cykl do lekko zabrudzonych naczyń, bez przyschniętej żywności. (idealny do 2 nakryć) 21 g/ml – 1 Tab

5. Naczynia przeznaczone do późniejszego mycia. Bez detergentu

Zużycie w trybie stand-by: Zużycie w trybie left-on: 5 W - zużycie w trybie off: 0,5 W

Uwagi:

Osiągnięcie optymalnych poziomów wydajności podczas stosowania cyklu o nazwie „Szybki” (Rapid) jest możliwe przestrzegając zaleceń dotyczących mycia określonej liczby naczyń.

W celu ograniczenia zużycia energii, należy uruchamiać zmywarkę wyłącznie wtedy, gdy jest ona pełna.

Uwaga dla laboratoriów badawczych: w celu uzyskania informacji na temat warunków testowych zgodnych z normami EN, należy przesłać zapytanie na adres: contact@whirlpool.com

Opcje zmywania

Jeśli dana opcja nie jest kompatybilna z wybranym programem (zob. tabela programów), odpowiednia dioda miga szybko 3 razy i rozlegają się sygnały dźwiękowe.

**Opóźniony start**

Możliwe jest opóźnienie uruchomienia programu o **2, 4 lub 8** godzin:

1. Po wybraniu żądanego programu zmywania i ewentualnych opcji, należy nacisnąć przycisk OPÓŹNIONY START: zapali się kontrolka.

2. Wybrać żądany sposób uruchomienia naciskając przycisk opóźnionego startu, lampki 2 godziny, 4 godzin i 8 godzin zapalą się.

Gdy przycisk Opóźniony start zostanie naciśnięty jeszcze raz, opcja zostanie wyłączona i kontrolka zgaśnie.

3. Po zakończeniu procedury wybierania odliczanie rozpocznie się, gdy zostanie naciśnięty przycisk START/PAUZA. Kontrolka dla wybranego czasu opóźnienia będzie włączona, a przycisk Start/Pauza zostanie podświetlony (stałe światło).

4. Po upływie ustawionego czasu lampka kontrolna OPÓŹNIONEGO STARTU gaśnie i program jest uruchamiany. W celu anulowania STARTU Z OPÓŹNIENIEM nacisnąć przycisk START/PAUZA.

⚠ Nie można nastawić Opóźnienia startu po rozpoczęciu cyklu.

**Opcji Połowa wsadu**

Jeśli naczyń jest niewiele, można napełnić kosz częściowo, oszczędzając wodę, energię i środek myjący.

Należy wybrać program, nacisnąć przycisk POŁOWA WSADU: zaświeci się kontrolka.

Ponowne naciśnięcie przycisku POŁOWA WSADU spowoduje wyłączenie opcji.

Można zmniejszyć o połowę ilość środka myjącego.

**Opcji Tabletki wielofunkcyjne (Tab)**

Opcja ta pozwala uzyskać optymalne wyniki zmywania i suszenia.

W przypadku stosowania tabletek wielofunkcyjnych nacisnąć przycisk TABLETKI WIELOFUNKCYJNE, kontrolka zaświeci się; kolejne naciśnięcie przycisku wyłącza opcję.

⚠ Włączenie opcji "Pastylki wielofunkcyjne" powoduje wydłużenie czasu trwania programu.

**Spuszczanie wody**

Aby zatrzymać lub anulować aktywny cykl, można zastosować funkcję Spuszczania wody.

Długie naciśnięcie przycisku START/PAUSE spowoduje aktywację funkcji SPUSZCZANIE WODY. Aktywny cykl zostanie zatrzymany, a woda zostanie spuszczone ze zmywarki.

Konserwacja i obsługa

PL

Wyłączanie wody i prądu elektrycznego

- Zakręcać zawór wody po każdym zmywaniu, aby uniknąć niebezpieczeństwa wycieków.
- Wyjmować wtyczkę z kontaktu przed przystąpieniem do czyszczenia urządzenia oraz podczas czynności konserwacyjnych.

Czyszczenie zmywarki

- Obudowa zewnętrzna i panel sterowania mogą być czyszczone miękką ściereczką zwilżoną wodą. Nie należy stosować rozpuszczalników ani środków ściernych.
- Ewentualne plamy w komorze wewnętrznej można czyścić przy pomocy szmatki zmozonej w roztworze wody i niewielkiej ilości octu.

Unikanie powstawania brzydkich zapachów

- Pozostawiać drzwi zmywarki zawsze przymknięte, aby uniknąć osadzania się wilgoci.
- Regularnie czyścić obwodowe uszczelki drzwi oraz pojemniki na środek myjący przy pomocy wilgotnej gąbki. Pozwoli to uniknąć osadzania się resztek żywności, które są główną przyczyną powstawania przykrych zapachów.

Czyszczenie spryskiwaczy

Może się zdarzyć, że resztki żywności pozostaną na spryskiwaczach, zatykając otwory, przez które wydostaje się woda: od czasu do czasu dobrze jest je sprawdzać i czyścić przy pomocy niemetalowej szczoteczki.

Obydwa spryskiwacze są demontowalne.

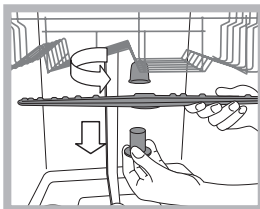

Aby zdemontować górny spryskiwacz, należy odkręcić plastikowy pierścień, obracając go w kierunku przeciwnym do ruchu wskazówek zegara. Górny zraszacz należy zamontować z otworami skierowanymi do góry.

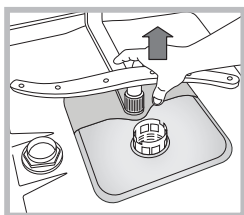

Dolny zraszacz wyciąga się pociągając go w kierunku do góry.

Czyszczenie filtra dopływu wody

Jeśli rury sieci wodociągowej są nowe lub nie były używane przez dłuższy czas, przed podłączeniem zmywarki należy odkręcić wodę i odczekać, aż będzie ona przejrzysta i wolna od zanieczyszczeń. Ostrożność ta zapobiega zbieraniu się nieczystości w punkcie, w którym zmywarka pobiera wodę i w następstwie tego, uszkodzeniu zmywarki.

⚠ Od czasu do czasu czyścić filtr dopływu wody znajdujący się na wyjściu zaworu.

- Zamknąć zawór wody.
- Po zamknięciu zaworu należy odkręcić końcówkę przewodu doprowadzającego wodę do zmywarki, wyjąć filtr i delikatnie umyć go pod bieżącą wodą.
- Następnie ponownie włożyć filtr i zakręcić przewód.

Czyszczenie filtrów

Zespół filtrujący składa się z trzech filtrów, które oczyszczają wodę wykorzystywaną do mycia z resztek żywności i ponownie wprowadzają ją do obiegu: w celu zapewnienia dobrych rezultatów mycia konieczne jest ich czyszczenie.

⚠ Czyścić filtry regularnie.

⚠ Nie należy używać zmywarki bez filtrów lub z odłączonym filtrem.

• Po kilku zmywaniach sprawdzić zespół filtrujący i, w razie konieczności, dokładnie go wyczyścić pod bieżącą wodą, wykorzystując w tym celu niemetalową szczoteczkę, zgodnie z poniższymi instrukcjami:

1. obrócić w kierunku przeciwnym do ruchu wskazówek zegara filtr cylindryczny C i wyjąć go (rys. 1).
2. Wyjąć obsadę filtra B lekko naciskając na boczne skrzydełka (Rys. 2);
3. Wysunąć płytę filtra ze stali nierdzewnej A. (rys. 3).
4. Skontrolować studzienkę i usunąć ewentualne resztki potraw.

NIGDY NIE USUWAC ochrony pompy mycia (szczegół w kolorze czarnym) (rys. 4).

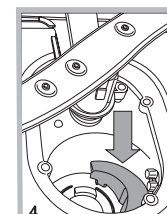
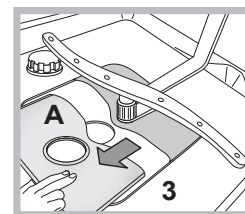
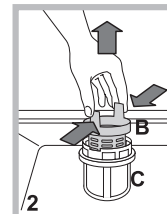
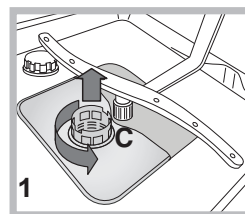

Po wyczyszczeniu filtrów należy ponownie zamontować zespół filtrujący i prawidłowo go umiejscowić; ma to zasadnicze znaczenie dla prawidłowego działania zmywarki.

W przypadku dłuższej nieobecności

- Odłączyć połączenia elektryczne i zamknąć zawór wody.
- Pozostawić drzwi uchylone.
- Po powrocie wykonać jedno zmywanie bez wsadu.

Nieprawidłowe działanie i możliwe środki zaradcze



PL

Jeśli w pracy urządzenia pojawiają się anomalie w pracy, należy skontrolować następujące punkty przed zwróceniem się do Obsługi technicznej (patrz Obsługa techniczna). Niektóre z usterek są sygnalizowane za pomocą lampek zapalających się na panelu sterowania. Przed wezwaniem pomocy technicznej należy zanotować, które z lampek świecą.

Usterki:	Możliwe przyczyny / Rozwiązanie:
Zmywarka nie rozpoczyna pracy lub nie odpowiada na polecenia	<ul style="list-style-type: none"> Kurek dopływu wody nie jest otwarty. Wyłączyć urządzenie naciskając przycisk ON/OFF, uruchomić je ponownie po upływie jednej minuty i ponownie ustawić program. Wtyczka nie jest dobrze włożona do gniazdka lub zmienić gniazdko. Drzwi zmywarki nie są dobrze zamknięte.
Drzwi się nie zamykają	<ul style="list-style-type: none"> Upewnić się, że kosze są wsunięte do końca. Zaskoczył zamek drzwi; popchnąć energicznie drzwi, aż do usłyszenia dźwięku „clack”.
Zmywarka nie odprowadza wody.	<ul style="list-style-type: none"> Program zmywania jeszcze się nie skończył. Przewód odprowadzający wodę jest zgięty (zob. Instalacja). Odpływ zlewozmywaka jest zatkany. Filtr jest zapchany resztkami jedzenia. Sprawdzić wysokość przewodu odprowadzającego.
Zmywarka jest głośna.	<ul style="list-style-type: none"> Naczynia uderzają o siebie lub o spryskiwacze. Ustawić prawidłowo naczynia i upewnić się, że spryskiwacze swobodnie się obracają. Nadmiar piany: niewłaściwa ilość detergentu lub detergent nieodpowiedni do zmywania w zmywarce. (zob. Środek myjący i obsługa zmywarki). Nie wyjmować ręcznie naczyń.
Na naczyniach i szklankach osadza się kamień lub tworzy się białawy nalot.	<ul style="list-style-type: none"> Brak soli regenerującej. Ustawienie twardości wody nie jest odpowiednie: zwiększyć wartości. (zob. Sól regeneracyjna i środek nabłyszczający). Korek zbiornika soli i środka nabłyszczającego nie jest dobrze zamknięty. Środek nabłyszczający skończył się lub jego ilość jest niewystarczająca.
Na naczyniach i szklankach tworzą się zacieki lub niebieskawe smugi.	<ul style="list-style-type: none"> Dozowana ilość środka nabłyszczającego jest zbyt duża.
Naczynia nie są całkiem suche.	<ul style="list-style-type: none"> Wybrany został program bez suszenia. Środek nabłyszczający skończył się. (zob. Sól regeneracyjna i środek nabłyszczający). Regulacja środka nabłyszczającego jest niewłaściwa. Naczynia są wykonane z nieprzywierającego tworzywa lub z plastiku; obecność kropli wody jest normalnym zjawiskiem.
Naczynia nie są czyste.	<ul style="list-style-type: none"> Naczynia nie są właściwie ułożone. Spryskiwacze nie mogą się swobodnie obracać, są zablokowane przez naczynia. Program zmywania jest zbyt delikatny (zob. Programy). Nadmiar piany: niewłaściwa ilość detergentu lub detergent nieodpowiedni do zmywania w zmywarce. (zob. Środek myjący i obsługa zmywarki). Korek płynu nabłyszczającego nie został odpowiednio zakręcony. Filtr jest brudny lub zapchany (zob. Konserwacja i utrzymanie). Brak soli regeneracyjnej (zob. Środek nabłyszczający i sól). Upewnić się, że wysokość naczyń jest kompatybilna z wysokością kosza. Otwory spryskiwaczy są zatkane. (zob. Konserwacja i utrzymanie).
Zmywarka nie pobiera wody jest zablokowana a kontrolki migają	<ul style="list-style-type: none"> Brak wody w sieci wodociągowej lub zamknięty zawór wody. Przewód doprowadzający wodę jest zgięty (zob. Instalacja). Filtry są zatkane: należy je wyczyścić. (zob. Konserwacja i utrzymanie). Odpływ jest zatkany: należy go wyczyścić. Po przeprowadzeniu kontroli i czyszczenia, należy wyłączyć i włączyć zmywarkę i uruchomić nowy cykl zmywania. Jeśli usterka nie znika, należy zamknąć zawór wody, wyjąć wtyczkę z gniazdka i skontaktować się z serwisem.

Instalare

RO

⚠ În caz de mutare, mențineți mașina de spălat în poziție verticală, iar dacă va fi necesar, înclinați-o pe latura posterioară.

Racordări hidraulice

⚠ Adaptarea instalației hidraulice în vederea instalării mașinii va fi realizată numai de către persoane calificate.

Furtunurile de alimentare și de evacuare a apei pot fi orientate spre dreapta sau stânga, pentru o instalare cât mai corectă.

Furtunurile nu trebuie să fie îndoite sau strivite de mașina de spălat vase.

Racordarea furtunului de alimentare cu apă

- La o priză de apă de 3/4" gaz rece sau caldă (max. 60°C).
- Lăsați apa să curgă până când devine limpede.
- Înșurubați bine furtunul de alimentare și deschideți robinetul.

⚠ Dacă furtunul de alimentare nu este suficient de lung, contactați un magazin specializat sau un tehnician autorizat (*consultați capitolul Asistența*).

⚠ Presiunea apei trebuie să fie cuprinsă între valorile indicate în tabelul conținând Datele tehnice, în caz contrar mașina de spălat vase ar putea să nu funcționeze corect.

⚠ Fiți atenți ca furtunul să nu fie nici pliat, nici îndoit.

Racordarea furtunului de evacuare a apei

Racordați furtunul de evacuare la o țevă de evacuare cu diametrul de cel puțin 2 cm. (A)

Racordul furtunului de evacuare trebuie să fie la o înălțime cuprinsă între 40 și 80 cm. de la podea sau de la planul de sprijin al mașinii de spălat vase.

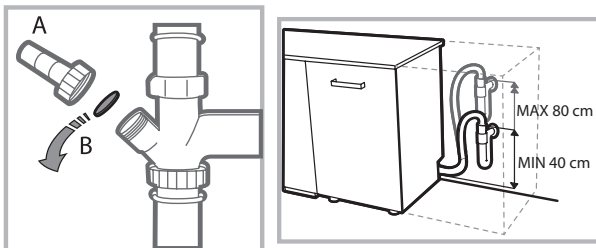

Înainte de a conecta furtunul de evacuare a apei la sifonul chiuvetei, scoateți dopul de plastic (B).

Dispozitiv de protecție împotriva inundațiilor

Pentru a nu provoca inundații, mașina de spălat vase:

- este dotată cu un sistem care întrerupe alimentarea cu apă în cazul apariției unor anomalii sau a unor pierderi din interior. Unele modele sunt dotate și cu un dispozitiv de protecție suplimentar **New Acqua Stop**, care protejează împotriva inundațiilor, chiar și în cazul perforării furtunului de alimentare.



ATENȚIE: TENSIUNE PERICULOASĂ!

Furtunul de alimentare cu apă nu trebuie în niciun caz secționat, deoarece conține părți aflate sub tensiune.

Racordarea electrică

Înainte de a introduce ștecărul în priza de curent, asigurați-vă ca:

- priza să fie cu împământare  și conformă prevederilor legale;
- priza trebuie să suporte sarcina maximă de putere a mașinii, indicată pe plăcuța cu caracteristici de pe ușă (*consultați capitolul Descrierea mașinii de spălat*);
- tensiunea de alimentare trebuie să fie cuprinsă între valorile indicate pe plăcuța cu caracteristici de pe ușă;
- priza să fie compatibilă cu ștecherul aparatului. În caz contrar, solicitați unui tehnician autorizat înlocuirea ștecherului (*consultați capitolul Asistența*); nu utilizați prelungitoare sau prize multiple.

⚠ După instalarea aparatului, cablul de alimentare și priza de curent trebuie să fie ușor accesibile.

⚠ Cablul nu trebuie să fie îndoit sau comprimat.

⚠ Dacă este deteriorat, cablul de alimentare trebuie înlocuit de fabricant sau de Serviciul de Asistență Tehnică, pentru a evita orice risc. (*Vezi capitolul Asistență*)

⚠ Constructorul își declină orice responsabilitate în cazul nerespectării acestor norme.

Poziționare și așezare la nivel

1. Poziționați mașina de spălat vase pe o pardoseală plană și rigidă. Compensați denivelările acesteia prin deșurubarea sau înșurubarea piciorușelor anterioare, până la fixarea orizontală a mașinii. Poziționarea perfectă la nivel a mașinii îi conferă stabilitate, evitând producerea vibrațiilor și a zgomotelor.

2. După montarea sub blat a mașinii de spălat vase, lipiți banda adezivă transparentă sub blatul de lemn, pentru a-l proteja de eventualul condens produs.

3. Așezați mașina fixând părțile laterale sau spatele acesteia pe mobilierul alăturat sau pe perete. Mașina poate fi de asemenea încastrată sub un blat continuu (*a se consulta schema de Montare*).

4. Pentru a regla înălțimea piciorușului posterior, acționați asupra buclei hexagonale de culoare roșie din partea inferioară, frontală, centrală a mașinii de spălat vase, cu o cheie cu gura hexagonală cu deschiderea de 8 mm, rotind în sens orar pentru a mări înălțimea și în sens antiorar pentru a o reduce. (*consultați foaia care conține instrucțiunile de încastrare anexată documentației*).

Avertizări la prima utilizare a mașinii

După instalare, îndepărtați tamponurile poziționate pe coșuri și elasticele de reținere de pe coșul superior (*dacă sunt prezente*).

Setări dedurizator apă

Înainte de a porni prima spălare, setați nivelul de duritatea apei din rețea. (*a se vedea capitolul Agent de limpezire și sare de dedurizare*)

Prima încărcare a rezervorului dedurizatorului trebuie făcută cu apă, apoi introduceți aproximativ 1 kg de sare; este normal să iasă apă.

Porniți imediat după aceea un ciclu de spălare.



Folosiți numai sare specială pentru mașini de spălat vase.

După încărcare, ledul LIPSĂ SARE se stinge.

Neîncărcarea rezervorului cu sare poate determina deteriorarea sistemului de dedurizare a apei și a elementului de încălzire.

Mașina este dotată cu semnale acustice/tonuri care anunță efectuarea comenzii: pornire, sfârșitul ciclului etc.

Simbolurile/indicatoarele/ledurile luminoase de pe panoul de comandă, pot avea culori diferite, pulsa sau avea o lumină fixă.

Date Tehnice	
Dimensiuni	Lăpime 45 cm Înălțime 85 cm Adâncime 60 cm
Capacitate	10 tacâmuri standard
Presiunea apei de alimentare	0,05 ÷ 1MPa (0.5 ÷ 10 bar) 7,25 – 145 psi
Tensiune de alimentare	vezi plăcuța cu caracteristici
Putere totală absorbită	vezi plăcuța cu caracteristici
Siguranță	vezi plăcuța cu caracteristici
	Acest aparat este conform cu următoarele Directive Comunitare: -93/68/EEC (CE Marking) -2006/95/EC (Low Voltage) -2004/108/EC (Electromagnetic Compatibility) -2009/125/EC (Comm. Reg. 1016/2010) (Ecodesign) -2010/30/EC (Energy Labelling) -2011/65/EC (RoHS) -2012/19/CE (WEEE)
	

Descrierea aparatului

RO

Vedere de ansamblu

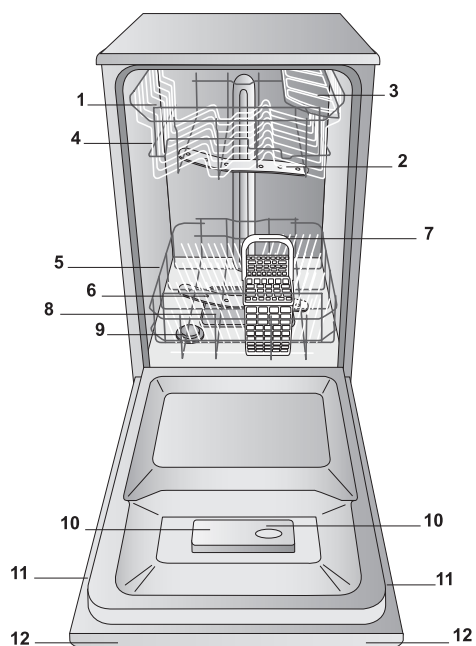

1. Coș superior
2. Pulverizator superior
3. Rafturi rabatabile
4. Sistem de reglare a înălțimii coșului
5. Coș inferior
6. Pulverizator inferior
7. Coș tacâmuri
8. Filtru spălare
9. Rezervor sare
10. Compartimente pentru detergent și rezervor pentru agent de limpezire
11. Plăcuță caracteristici
12. Panou de comandă

Panou de comandă

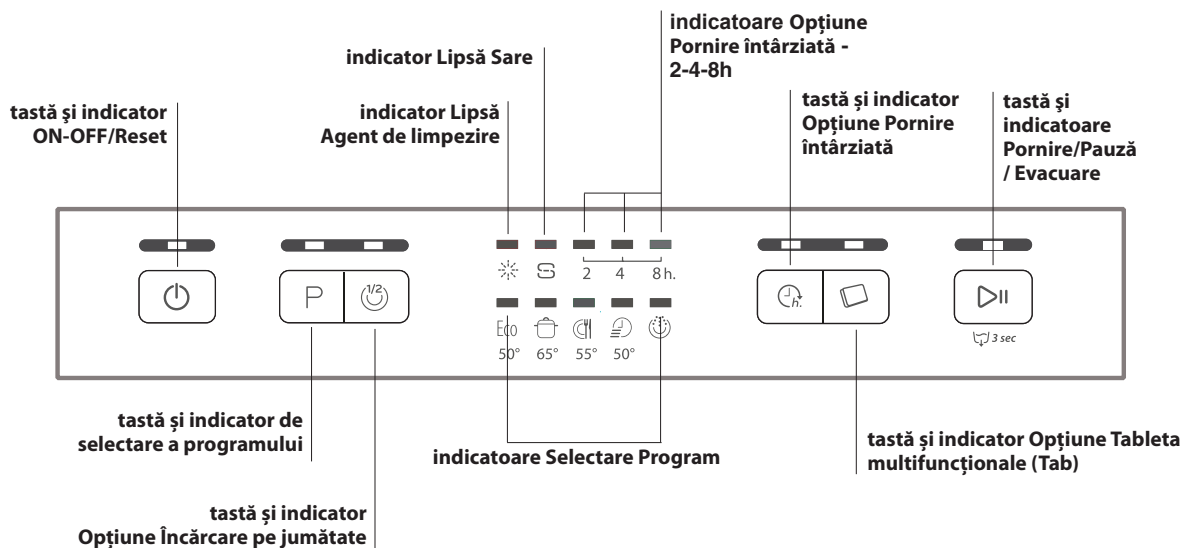

Sare de dedurizare și Agent de limpezire



RO

⚠️ Folosiți numai produse speciale pentru mașini de spălat vase. Nu utilizați sare alimentară sau industrială.

Respectați indicațiile de pe ambalajul produselor.

⚠️ Dacă se utilizează un produs multifuncțional, se recomandă oricum adăugarea sării, în special dacă apa este dură sau foarte dură. (Respectați indicațiile de pe ambalajul produselor).

⚠️ Dacă nu se adaugă sare de dedurizare sau agent de limpezire, este normal că ledurile LIPSĂ SARE și LIPSĂ AGENT DE LIMPEZIRE rămân aprinse.

Încărcați sarea de dedurizare

Utilizarea sării împiedică formarea CALCARULUI pe vase și pe componentele funcționale ale mașinii de spălat vase.

- Este important ca rezervorul de sare să nu fie niciodată gol.
- Este important să efectuați setarea durtății apei.

Rezervorul de sare se află în partea inferioară a mașinii de spălat vase (*a se consulta Descrierea*) și trebuie umplut:

- atunci când pe panou se aprinde ledul LIPSĂ SARE;
- a se vedea autonomia în tabelul durtății apei.

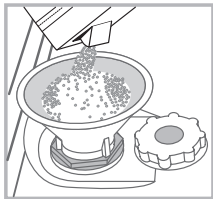

1. Rotiți dopul rezervorului în sens invers acelor de ceasornic și scoateți coșul inferior.
2. Numai pentru prima utilizare: umpleți rezervorul cu apă până la margine.
3. Așezați pâlnia (*vezi figura*) și umpleți rezervorul cu sare până la margine (circa 1 kg); este normal ca puțină apă să iasă din rezervor.

4. Scoateți pâlnia, înlăturați resturile de sare de pe gura rezervorului, clătiți dopul cu apă curentă înainte de a-l înșuruba.

Se recomandă efectuarea acestei operațiuni la fiecare încărcare cu sare.

Închideți bine dopul, astfel încât în timpul spălării în rezervor să nu poată intra detergent (sistemul de dedurizare se poate strica iremediabil).

⚠️ Când trebuie să încărcați sarea, se recomandă să efectuați operațiunea înainte de începerea spălării.

Programarea durtății apei

Pentru a obține o funcționare perfectă a dedurizatorului anti-calcar, este indispensabilă efectuarea unei reglări în funcție de durtatea apei din apartament. Informațiile sunt disponibile la Societatea de furnizare a apei potabile. Valoarea setată este echivalentă cu o durtate medie.

- Porniți mașina de spălat vase cu tasta ON/OFF
- Stingeți cu tasta ON/OFF
- Țineți apăsată tasta **START/PAUZĂ** 5 secunde, până când se aude un bip.
- Porniți mașina cu tasta ON/OFF
- Se aprinde intermitent indicatorul programului de nivel setat și indicatorul de sare (numai indicatorul intermitent).
- Apăsăți tasta P pentru a selecta nivelul de durtate dorit (*vezi tabelul durtății*).
- Stingeți cu tasta ON/OFF
- Setare completată!

Tabelul durtății apei				Autonomie media-rezervor sare cu 1 spălare pe zi
nivel	°dH	°fH	mmol/l	luni
1	0 - 6	0 - 10	0 - 1	7 luni
2	6 - 11	11 - 20	1,1 - 2	5 luni
3	12 - 17	21 - 30	2,1 - 3	3 luni
4	17 - 34	31 - 60	3,1 - 6	2 luni
5	34 - 50	61 - 90	6,1 - 9	2/3 săptămâni

Nu se recomandă utilizarea sării între 0°f și 10°f.
Cu setarea 5 durata se poate prelungi.

(°dH = durtatea apei exprimată în grade germane - °fH = durtatea apei exprimată în grade franceze - mmol/l = milimol/litru)

Încărcați agentul de limpezire

Agentul de limpezire facilitează USCAREA veselei. Compartimentul pentru agent de limpezire trebuie umplut:

- atunci când pe panou/display se aprinde indicatorul LIPSĂ AGENT DE LIMPEZIRE atunci când indicatorul optic de pe ușa rezervorului "E", trece de la închis la culoare la transparent.

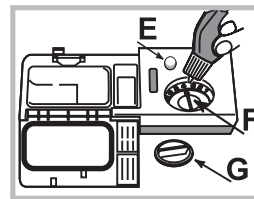

1. Deschideți rezervorul rotind dopul "G" în sens antiorar.
2. Turnați cu atenție agentul de limpezire, astfel încât să nu iasă în afară. Dacă se varsă, ștergeți imediat cu o cârpă uscată.
3. Reînșurubați dopul.

Nu turnați NICIODATĂ agent de limpezire direct în interiorul cuvei.

Reglați doza de agent de limpezire

Dacă rezultatul uscării nu este satisfăcător, este posibilă reglarea dozei de agent de limpezire. Rotiți regulatorul "F". Se pot regla până la max. 4 nivele în funcție de modelul mașinii de spălat vase. Valoarea setată este echivalentă cu un nivel mediu.

Se pot regla până la max. 4 nivele în funcție de modelul mașinii de spălat vase. Valoarea setată este echivalentă cu un nivel mediu.

- dacă se observă linii albastrii pe vase, rotiți regulatorul pe valorile mai mici (1-2).
- dacă există picături de apă sau pete de calcar pe vase, rotiți regulatorul pe valorile mai mari (3-4).

Încărcarea coșurilor

RO

Sugestii

Înainte de încărcarea coșurilor, eliminați de pe vase resturile de mâncare și goliți paharele și recipientele de lichide rămase. Nu este necesară o clătire prealabilă cu apă curentă.

Aranjați vasele astfel încât să fie stabile și să nu se răstoarne, recipientele să fie dispuse cu deschiderea în jos, iar părțile concave sau convexe în poziție oblică, pentru a permite apei să ajungă la toate suprafețele și să se scurgă.

Fiți atenți ca mânerele, capacele, tigăile și tăvile să nu împiedice rotația stropitoarelor. Dispuneți obiectele mici în coșul pentru tacâmuri.

Vasele de plastic și tigăile antiaderente au tendința să rețină mai mult picăturile de apă și, prin urmare, gradul lor de uscare va fi mai mic decât cel al vaselor de ceramică sau oțel.

Obiectele ușoare (ca recipientele din plastic) trebuie să fie poziționate, de preferință, pe coșul superior și dispuse astfel încât să nu se poată mișca.

După încărcarea mașinii, verificați dacă stropitoarele se rotesc liber.

Coșul inferior

Coșul inferior poate conține oale, capace, farfurii, salatiere, tacâmuri etc. Farfuriile și capacele mari vor fi așezate de preferință în părțile laterale ale coșului.

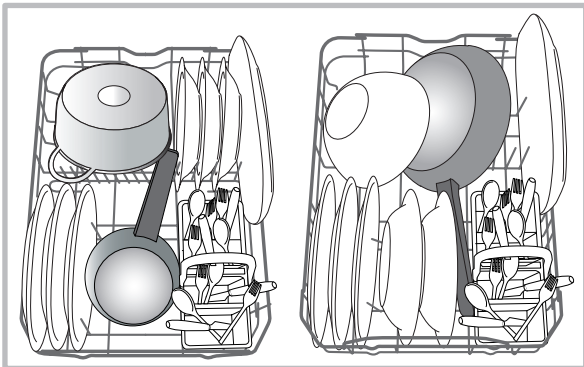

Se recomandă să dispuneți vasele foarte murdare în coșul inferior deoarece, în acest sector, jeturile de apă sunt mai energice și permit obținerea unor prestații mai bune la spălare.

Coșul pentru tacâmuri

Coșul pentru tacâmuri este prevăzut cu grătare superioare pentru dispunerea mai bună a acestora. Trebuie să fie poziționat numai în partea anterioară a coșului inferior.

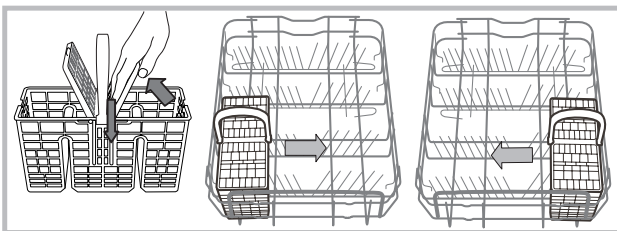

Coșul superior

Introduceți vasele delicate și ușoare: pahare, cești, farfurioare, salatiere joase.

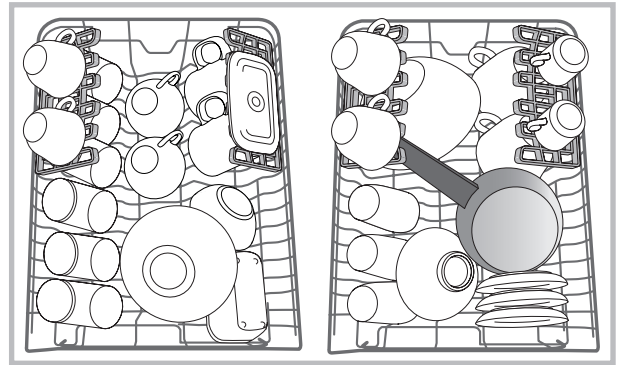

Rafturi rabatabile cu poziție variabilă

Rafturile rabatabile laterale pot fi poziționate pe trei înălțimi diferite pentru a optimiza amplasarea vaselor în spațiul coșului.

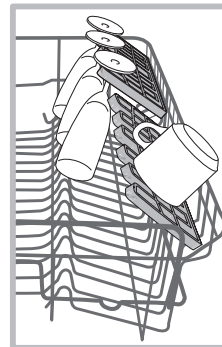

Paharele cu picior pot fi poziționate în mod stabil pe rafturile rabatabile, introducând piciorul paharului în orificiile respective.

Pentru a optimiza uscarea, amplasați rafturile rabatabile cu înclinația cea mai mare. Pentru a varia înclinația, ridicați raftul, culsați-l ușor și poziționați-l cum doriți.

Reglarea înălțimii coșului superior

Coșul superior este reglabil în înălțime: în poziție înaltă când doriți să puneți vase voluminoase în coșul inferior; în poziție joasă, pentru a folosi spațiile rafturilor rabatabile, creând mai mult spațiu în partea de sus.

Vă recomandăm să nu reglați niciodată poziția pe înălțime atunci când raftul este încărcat.

Nu ridicați sau coborâți NICIODATĂ coșul dintr-o singură parte.

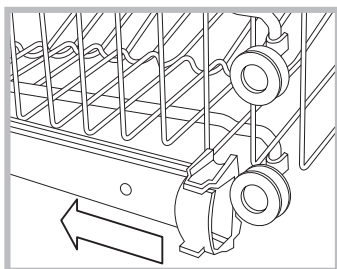

Deschideți opritoarele șinelor de ghidare din stânga și din dreapta și trageți raftul afară; așezați-l într-o poziție superioară sau inferioară după cum este necesar, culisați-l de-a lungul șinelor de ghidare până când roțile din față se află în poziție și închideți opritoarele (*vedeți figura*).

Vase necorespunzătoare

- Vase și tacâmuri din lemn.
- Pahare decorate delicate, vase de artizanat artistic și de anticariat. Decorațiile lor nu sunt rezistente.
- Părțile din materiale sintetice nerezistente la temperatură.
- Vase din aramă și cositor.
- Vase murdare de cenușă, ceară, unsoare lubrifiantă sau cerneală. Decorațiile de pe sticlă, piese de aluminiu și argint, în timpul spălării își pot schimba culoarea și se pot albi. Și unele tipuri de sticlă (de ex. obiecte de cristal) după multe spălări, pot deveni opace.

Deteriorarea sticlei și a vaselor

Cauze:

- Tipul sticlei și procedura de producere a sticlei.
- Compoziția chimică a detergentului.
- Temperatura apei din programul de spălare.

Recomandare:

- Utilizați numai pahare și porțelan garantate de producător ca fiind rezistente la spălarea în mașina de spălat vase.
- Folosiți detergent delicat pentru vase.
- Scoateți paharele și tacâmurile din mașina de spălat vase cât mai repede posibil după sfârșitul programului.

Detergentul și folosirea mașinii de spălat vase

RO

Introducerea detergentului

Un rezultat bun la spălare depinde și de dozarea corectă a detergentului, care nu spală mai eficient dacă este în exces și, în plus, poluează mediul înconjurător.

Dozarea poate fi adaptată în funcție de gradul de murdărie.

În general, pentru o murdărie normală, folosiți circa 25 de gr. (detergent praf) sau 25 ml (detergent lichid). Dacă folosiți tablete, este suficientă una.

Dacă vasele sunt puțin murdare sau au fost în prealabil limpezite cu apă, reduceți considerabil cantitatea de detergent.

Pentru un rezultat bun al spălării, respectați și instrucțiunile de pe ambalajul detergentului.

În cazul unor întrebări suplimentare, vă recomandăm să vă adresați producătorilor de detergenți.

Deschideți compartimentul pentru detergent acționând butonul **D**; dozați detergentul consultând Tabelul programelor:

- praf sau lichid: tăvițe **A** (detergent pentru spălare) și **B** (detergent

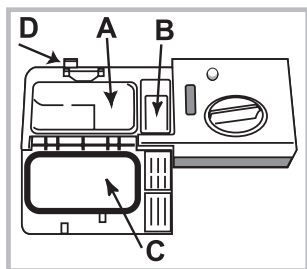

pentru prespălare)

- tablete: când programul indică 1 tabletă, așezați-o în compartimentul **A** și închideți capacul **C**; dacă programul indică 2 tablete, așezați a doua tabletă pe fundul cuvei.

Eliminați resturile de detergent de pe marginea compartimentului și închideți complet capacul **C**.

Recipientul pentru detergent se deschide automat în funcție de program, la momentul potrivit.

Dacă folosiți detergenți combinați, vă recomandăm să folosiți opțiunea TAB, care adaptează programul de spălare, pentru a obține întotdeauna cel mai bun rezultat posibil la spălare și uscare.

⚠ Utilizați numai detergent pentru mașina de spălat vase.

NU UTILIZAȚI detergenți pentru spălare manuală.

Utilizarea unei cantități de detergent prea mari poate determina apariția unor urme de spumă la sfârșitul ciclului de spălare.

Cele mai bune rezultate de spălare și uscare se obțin numai prin utilizarea combinată a detergentului, a agentului de limpezire lichid și a sării de dedurizare.



Vă recomandăm utilizarea unor detergenți fără fosfați și fără clor, care sunt cei mai indicați pentru protejarea mediului înconjurător.

Pornirea mașinii de spălat vase

1. Apăsăți butonul ON-OFF.
2. Deschideți ușa și dozați detergentul. (vezi *Introducerea detergentului*).
3. Încărcați coșurile (a se vedea *Încărcarea coșurilor*) și închideți ușa.
4. Selectați programul în baza tipului de veselă și a gradului lor de murdărie (vezi *tabelul cu programe*) apăsând butonul **P**.
5. Selectați opțiunile de spălare. (vezi *Progr. speciale și Opțiuni*).
6. Porniți programul apăsând pe tasta Pornire/Pauză.
7. Sfârșitul programului este semnalat prin semnale sonore și prin aprinderea intermitentă a indicatorului programului selectat. Opriți mașina apăsând butonul ON-OFF.
8. Așteptați câteva minute înainte de a scoate vesela, pentru a evita electrocutarea. Descărcați coșurile începând de la cel de jos.

⚠ Pentru a reduce consumul de energie electrică, în condițiile în care mașina NU este utilizată pentru mult timp, ea se oprește în mod automat.

Modificarea unui ciclu de spălare în curs

În cazul unei greșeli făcute în timpul procesului de selectare a unui ciclu de spălare, acesta poate fi modificat doar dacă tocmai a început: țineți apăsat pe butonul ON/OFF (PORNIRE/OPRIRE) pentru a opri mașina. Reporniți mașina cu ajutorul butonului ON/OFF (PORNIRE/OPRIRE) și selectați ciclul de spălare nou și orice opțiuni dorite; apăsați butonul START/PAUSE (START/PAUZĂ) pentru a porni ciclul.

Adăugarea veselei suplimentare

Fără a opri mașina, deschideți cu atenție ușa pentru a evita aburul care iese și așezați vesela în interiorul mașinii de spălat vase. Închideți ușa și apăsați butonul START/PAUSE (START/PAUZĂ) pentru a porni ciclul din punctul în care a fost întrerupt.





Întreruperi accidentale

Ciclul se oprește în cazul în care ușa este deschisă în timpul ciclului de spălare sau în cazul unei pene de curent. După închiderea ușii sau după restabilirea alimentării cu electricitate, apăsați butonul START/PAUSE (START/PAUZĂ) pentru a porni ciclul din punctul în care a fost întrerupt.

Datele programelor sunt măsurate în condiții de laborator potrivit normei europene EN 50242.

În funcție de diferitele condiții de utilizare, durata și datele programelor pot varia.

RO

Program	Uscare	Opțiuni	Durata programului ore:min.	Consum apă (l/ciclu)	Consum Energie (kWh/ciclu)
1. Eco	Da	Pornirea întârziată - Half Load - Tab	03:00	10	0,83
2. Intensiv 	Da	Pornirea întârziată - Half Load - Tab	02:30	14	1,3
3. Normal 	Da	Pornirea întârziată - Half Load - Tab	02:00	13,5	1,15
4. Rapid 	Nu	Pornirea întârziată - Tab	00:25	8,5	0,5
5. Înmuiere 	Nu	Pornirea întârziată - Half Load	00:10	4,0	0,01

Indicații pentru alegerea programelor și dozarea detergentului

1. Veselă murdărită normal. Programul Standard este cel mai eficient din punct de vedere al consumului combinat de apă și curent.. 4 gr/ml** + 21 gr/ml – 1 Tab (**Cantitatea de detergent pentru prespălare)

2. Acest program este recomandat pentru vesela foarte murdară, adecvat în special pentru tigăi și oale (a nu se utiliza pentru obiecte delicate). 25 gr/ml – 1 Tab

3. Veselă murdărită normal. 4 gr/ml** + 21 gr/ml – 1 Tab

4. Veselă care urmează să fie spălată mai târziu. Fără detergent

5. Ciclu ideal pentru spălarea unei cantități reduse de vase cu murdărie normală. 21 gr/ml – 1 Tab

Consumuri de stand-by: Consum de left-on mode: 5,0 W - consum de off mode: 0,5 W

Programe speciale și Opțiuni

RO

Note:

cele mai bune rezultate ale programelor „Rapid” se obțin de preferință respectându-se numărul de vase indicate.

Pentru a consuma mai puțin, folosiți mașina de spălat vase la capacitatea maximă.

Notă pentru laboratoarele de testări: pentru informații privind condițiile testului comparativ EN, trimiteți o solicitare la adresa: contact@whirlpool.com

Opțiuni de Spălare

Dacă una dintre opțiuni nu este compatibilă cu programul ales, (consultați tabelul programelor) ledul corespunzător luminează intermitent la intervale scurte, de 3 ori, și emite semnale acustice.



Opțiunea Pornirea întârziată (Start Delay)

SPornirea programului poate fi amânată cu **2, 4 sau 8 ore**:

1. După selectarea programului de spălare dorit și a altor eventuale opțiuni, apăsați butonul PORNIRE ÎNTÂRZIATĂ: ledul respectiv se va aprinde.
 2. Selectați pornirea dorită apăsând succesiv tasta Pornire întârziată, indicatoarele corespunzătoare fazelor de 2 ore, 4 ore și 8 ore se vor aprinde succesiv.
 - Printr-o apăsare ulterioară a butonului Pornire Întârziată opțiunea este deselectedată și indicatorul se stinge.
 3. După desfășurarea procesului de selectare, numărătoarea inversă va începe dacă este apăsat butonul PORNIRE/PAUZĂ. Indicatorul luminos al duratei de temporizare selectată este aprins, iar butonul Pornire/Pauză se aprinde (lumină fixă).
 4. La finalul intervalului de întârziere programat, indicatorul PORNIRE ÎNTÂRZIATĂ se stinge, iar programul pornește.
- Pentru a anula PORNIREA ÎNTÂRZIATĂ, apăsați tasta PORNIRE/PAUZĂ.

⚠ După începerea ciclului de spălare, Pornirea Întârziată nu mai poate fi programată.



Opțiunea Încărcare pe jumătate (Half Load)

Dacă sunt vase puține, se poate realiza o încărcare pe jumătate a mașinii, economisind astfel apă, energie electrică și detergent. Selectați programul apăsând tasta ÎNCĂRCARE PE JUMĂTATE: indicatorul se aprinde.

La o nouă apăsare a butonului ÎNCĂRCARE PE JUMĂTATE, opțiunea este anulată.



Nu uitați să reduceți corespunzător și cantitatea de detergent.



Opțiunea Tablete multifuncționale (Tab)

Cu această opțiune este optimizat rezultatul spălării și uscării.

Când utilizați tabletele multifuncționale, apăsați butonul TABLETE MULTIFUNCȚIONALE; ledul aferent se aprinde.



Opțiunea "Tablete multifuncționale" determină prelungirea programului.



Evacuare

Funcția Drain Out (Evacuare) poate fi utilizată pentru oprirea și anularea unui ciclu activ.

O apăsare lungă pe butonul START/PAUSE (START/PAUZĂ) activează funcția DRAIN OUT (EVACUARE). Ciclul activ este anulat, iar apa din mașina de spălat vase este evacuată.

Înteruperea alimentării cu apă și curent electric

- Închideți robinetul de apă după fiecare spălare pentru a elimina pericolul pierderilor.
- În timpul operațiunilor de curățare sau de întreținere a mașinii scoateți ștecherul din priză.

Curățarea mașinii de spălat vase

- Suprafața exterioară a mașinii și panoul de comandă pot fi curățate cu o cârpă moale înmuiată în apă, neabrazivă. Nu folosiți solvenți sau detergenți abrazivi.
- Cuva interioară se poate curăța de eventualele pete cu o cârpă înmuiată în apă și puțin oțet.

Evitarea mirosurilor neplăcute

- Lăsați întotdeauna ușa mașinii întredeschisă, pentru a elimina umezeala.
- Curățați regulat cu un burete umed garniturile de etanșare a ușii și a compartimentelor pentru detergent. Astfel veți evita depunerea resturilor de alimente, principalele responsabile pentru mirosurile neplăcute.

Curățarea stropitoarelor

Este posibil ca resturile de mâncare să se lipească de stropitoare și să obtuzeze orificiile prin care iese apa: se recomandă controlarea lor periodică și curățarea cu o perie nemetalică.

Cele două stropitoare sunt demontabile.

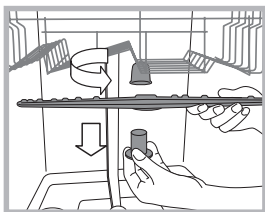

Pentru demontarea stropitorului superior, rotiți piulița din plastic în sens invers acelor de ceasornic. Stropitorul superior trebuie remontat cu partea care are cel mai mare număr de orificii orientată în sus.

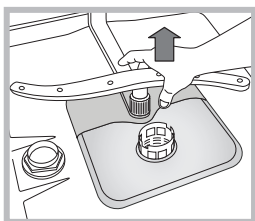

Pentru a demonta stropitorul inferior, apăsați cele două clapete laterale și trageți stropitorul în sus.

Curățarea filtrului de intrare a apei

Dacă conductele de apă sunt noi sau au rămas neutilizate timp îndelungat, înainte de racordare lăsați apa să curgă până când devine limpede și lipsită de impurități. Fără această măsură de precauție, există riscul ca punctul de intrare a apei să se înfundeze, deteriorând astfel mașina.

Periodic, curățați filtrul de la alimentarea cu apă, aflat la gura de ieșire a robinetului.

- Închideți robinetul de apă.
- Deșurubați capătul furtunului de alimentare cu apă, scoateți filtrul și curățați-l cu grijă sub un jet de apă.
- Montați la loc filtrul și înșurubați furtunul.

Curățarea filtrelor

Grupul de filtrare este compus din trei filtre care purifică apa de spălare de resturile de mâncare și o recirculă: pentru a obține rezultate bune la spălare, este necesară curățarea acestor filtre.

Curățați regulat filtrele.

Mașina de spălat vase nu poate fi utilizată fără filtre sau cu filtrele desprinse.

• După câteva spălări, controlați ansamblul de filtrare și, dacă este nevoie, curățați-l cu grijă cu apă și o perie nemetalică, conform instrucțiunilor de mai jos:

1. rotiți filtrul cilindric **C** în sens invers acelor de ceasornic și extrageți-l (fig. 1).

2. Apăsați ușor aripioarele laterale și scoateți paharul filtrului **B** (Fig. 2);

3. Scoateți placa filtrului din inox **A**. (fig. 3).

4. Inspectați prin orificiul de control și îndepărtați eventualele resturi de alimente. **NU ÎNLĂTURĂȚI NICIODATĂ** protecția pompei de spălare (element de culoare neagră) (fig. 4).

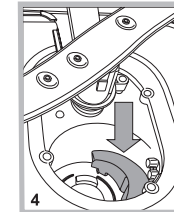
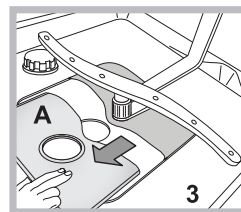
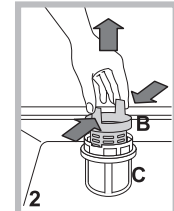
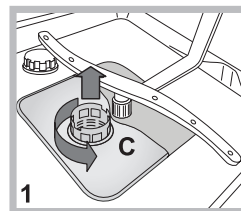

După curățarea filtrelor, montați din nou grupul de filtrare și așezați-l corect în locul său; este extrem de important pentru o bună funcționare a mașinii de spălat vase.

În cazul absenței dvs. pentru intervale de timp îndelungate

- Debransați conexiunile electrice și închideți robinetul de apă.
- Lăsați ușa mașinii întredeschisă.
- La întoarcere, efectuați un ciclu de spălare în gol.

Anomalii și remedii

RO

În cazul în care aparatul prezintă anomalii de funcționare, controlați următoarele aspecte înainte de a apela la serviciul de Asistență.

Anomalii:	Cauze posibile / Rezolvare:
Mașina de spălat vase nu pornește sau nu răspunde la comenzi	<ul style="list-style-type: none"> • Robinetul de apă nu este deschis. • Opriți mașina de la butonul ON/OFF, porniți-o din nou după aproximativ un minut și resetați programul. • Ștecherul nu este introdus corect în priză de curent sau schimbați priză de curent. • Ușa mașinii nu este corect închisă.
Ușa nu se închide	<ul style="list-style-type: none"> • Verificați că coșurile sunt introduse până la capăt. • Încuietorea a declanșat; împingeți energic ușa până când auziți "clack".
Mașina de spălat vase nu evacuează apa.	<ul style="list-style-type: none"> • Programul de spălare nu s-a terminat încă. • Furtunul de evacuare a apei este îndoit (<i>a se consulta capitolul Instalare</i>). • Canalul de scurgere este înfundat. • Filtrul este înfundat de resturi de alimente. • Controlați înălțimea furtunului de golire.
Mașina de spălat vase face zgomot.	<ul style="list-style-type: none"> • Vasele se lovesc unele de altele sau de pulverizatoare. Amplasați corect vasele și verificați dacă pulverizatoarele au loc suficient pentru a se putea roti. • Prezența excesivă a spumei: detergentul nu a fost corect dozat sau nu corespunde utilizării în mașina de spălat vase. (<i>vezi capitolul Detergentul și folosirea mașinii de spălat vase</i>). Nu prespălați de mână vasele.
Pe vase și pahare există depuneri de calcar sau o peliculă albă.	<ul style="list-style-type: none"> • Lipsește sarea de dedurizare. • Reglarea duriții apei nu este corectă; măriți valorile. (<i>vezi capitolul Sare de dedurizare și Agent de limpezire</i>). • Capacul rezervorului de sare nu este bine închis. • Agentul de limpezire s-a terminat sau a fost insuficient dozat.
Pe vase și pahare există linii sau urme albastrii.	<ul style="list-style-type: none"> • Agentul de limpezire a fost dozat în mod excesiv.
Vasele nu sunt uscate.	<ul style="list-style-type: none"> • A fost selectat un program fără uscare. • Agentul de limpezire s-a terminat. (<i>vezi capitolul Sare de dedurizare și Agent de limpezire</i>). • Reglarea agentului de limpezire nu este corectă. • Vasele sunt din material antiaderent sau din plastic; este normală prezența picăturilor de apă.
Vasele nu sunt curate.	<ul style="list-style-type: none"> • Vasele nu sunt așezate corect. • Pulverizatoarele nu au loc suficient pentru a se putea roti, blocate de vase. • Programul de spălare este prea slab (<i>a se consulta capitolul Programe</i>). • Prezența excesivă a spumei: detergentul nu a fost corect dozat sau nu corespunde utilizării în mașina de spălat vase. (<i>vezi capitolul Detergentul și folosirea mașinii de spălat vase</i>). • Capacul rezervorului cu agent de limpezire nu a fost corect închis. • Filtrul este murdar sau înfundat (<i>a se consulta capitolul Întreținerea și îngrijirea mașinii</i>). • Lipsește sarea de dedurizare (<i>vezi capitolul Sare de dedurizare și Agent de limpezire</i>). • Asigurați-vă că înălțimea farfuriilor este compatibilă cu reglarea coșului. • Orificiile dispozitivelor de stropit sunt înfundate. (<i>a se consulta capitolul Întreținerea și îngrijirea</i>).
Mașina de spălat vase nu încarcă apă este blocată cu indicatoare intermitente	<ul style="list-style-type: none"> • Nu există apă în rețeaua de alimentare sau robinetul este închis. • Furtunul de alimentare cu apă este îndoit (<i>a se consulta capitolul Instalare</i>). • Filtrele sunt înfundate; trebuie să fie curățate. (<i>a se consulta capitolul Întreținerea și îngrijirea</i>). • Evacuarea este înfundată; trebuie să fie curățată. • După ce ați efectuat operațiunile de verificare și curățare, opriți și porniți mașina de spălat vase și porniți un ciclu nou de spălare. • Dacă problema persistă, închideți robinetul de apă, scoateți din priză și contactați centrul de asistență.

⚠ В случай че се премествате, поставете се да държите машината във вертикално положение; ако все пак се налага, можете да я наклоните на задната страна.

Свързване към водопроводната мрежа

⚠ Адаптирането на електрическите и ВиК връзки за инсталиране на машината трябва да се извършва само от правоспособен техник.

Маркучите за подаване и оттичане на водата могат да бъдат ориентирани надясно или наляво за по-добро инсталиране. Маркучите не бива да се прегъват или притискат от миялната машина.

Свързване на маркуча за подаване на вода

- Към кран с размер 3/4" за студена или топла вода (макс. 60°C).
- Пуснете водата да се изтече, докато се избистри.
- Завинтете добре маркуча за подаване на водата и отворете кранчето.

⚠ Ако дължината на маркуча за подаване на водата е недостатъчна, обърнете се към специализиран магазин или правоспособен техник (вж. *Сервизно обслужване*).

⚠ Налягането на водата трябва да е в границите на стойностите, указани в таблица Технически данни, в противен случай миялната машина може да не работи правилно.

⚠ Внимавайте маркучът да не се прегъва и притиска.

Свързване на маркуча за оттичане

Свържете маркуча за оттичане към отходна тръба с минимален диаметър 2 см. (А)

Маркучът за оттичане трябва да се намира на височина между 40 и 80 см от пода или от опората, върху която е поставена миялната машина.

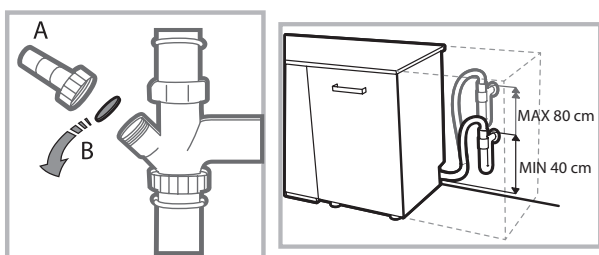

Преди да свържете маркуча за оттичане към сифона на мивката, отстранете пластмасовата капачка (В).

Мерки за защита от наводнение

За да се гарантира, че няма да причини наводнения, миялната машина е:

- снабдена със система, която прекъсва постъпването на водата в случай на повреда или изтичане във вътрешността на машината.

Някои модели са оборудвани също с допълнително устройство за безопасност **New Acqua Stop**, което гарантира

защита от наводнение, дори в случай на скъсване на маркуча за водоснабдяване.



ВНИМАНИЕ: ВИСОКО НАПРЕЖЕНИЕ!

Тръбата за захранване с вода в никакъв случай не трябва да се срязва, тъй като има участъци под напрежение.

Свързване към електрическата мрежа

Преди да поставите щепсела в контакта за електрически ток, се уверете, че:

- контактът е **заземен**  и съответства на законовите изисквания;
- контактът може да понесе максималния товар на мощност на машината, означен на таблицата с характеристиките на обратната страна на вратата (вж. *Описание на миялната машина*);
- стойностите на захранващото напрежение са в границите, означени на таблицата с характеристиките на обратната страна на вратата;
- контактът е съвместим с щепсела на уреда. В противен случай поискайте подмяна на щепсела от правоспособен техник (вж. *Сервизно обслужване*); да не се използват удължители или разклонители.

⚠ След като машината е инсталирана, захранващият електрически кабел и контактът трябва да са лесно достъпни.

⚠ Кабелът не трябва да се прегъва и притиска.

⚠ Ако захранващият кабел е повреден, той трябва да се замени от производителя или в одобрен от него Център за сервизно обслужване, за да се предотвратят всякакви рискове. (вж. *Сервизно обслужване*)

⚠ Предприятието производител не носи никаква отговорност при неспазване на тези изисквания.

Позициониране и нивелиране

1. Поставете миялната машина на равен и твърд под. Компенсирайте неравностите чрез развиване и завиване на предните крачета, докато уредът не заеме хоризонтално положение. Точното нивелиране създава стабилност и се избягват вибрации и шум.

2. Преди да вградите миялната машина, залепете самозалепващата се прозрачна лента под дървената конзола, за да я предпазите от евентуален конденз.

3. Поставете машината така, че да се допира странично или откъм гърба до съседните мебели или стени. Уредът може да бъде вграден под цялостен работен плот (вж. *листа с указания за монтаж*).

4. За регулиране на височината на задното краче трябва да се завърти шестоъгълният отвор с червен цвят, разположен челно в центъра на предната част на миялната машина, с шестограм 8 мм, като височината се увеличава при въртене в посока на часовниковата стрелка и намалява при завъртане в противоположна посока. (вж. *листа с инструкциите, приложен към документацията*)

Съвети при първото миене

След инсталирането отстранете поставените на кошниците уплътнения и закрепящите ластиси от горната кошница (където са налични).

Настройка на уреда за омекотяване на вода

Преди да започне първото миене, задайте степента на твърдост на водата от водопроводната мрежа. (вж. раздел Гланц и регенерираща сол)

Първото зареждане на резервоара на уреда за омекотяване трябва да е с вода, след което да се сипе около 1 кг сол; нормално е водата да прелее.

Активирайте цикъл на миене веднага след това.



Използвайте само сол, предназначена за миялни машини.

След зареждане със сол светлинният индикатор (ЛИПСА НА СОЛ) изгасва.

 Ако контейнерът не се напълни със сол, може да се повреди омекотителят на водата и нагревателят.

Машината издава звукови сигнали/тонове, които съобщават за съответната операция: включване, край на цикъла и т.н.

Наличните на управляващия панел или на дисплея символи/бутони/светлинни индикатори могат да са в различни цветове, да мигат или да светят продължително.

Технически данни	
Размери	широчина 45 см височина 85 см дълбочина 60 см
Капацитет	10 стандартни места за съдове
Налягане на подаваната вода	0,05 ÷ 1MPa (0.5 ÷ 10 бара) 7,25 – 145 psi
Напрежение на електрозахранването	Виж табелката с данни на уреда
Обща абсорбирана мощност	Виж табелката с данни на уреда
Прекъсвач	Виж табелката с данни на уреда
 	Съдомиялната машина съответства на следните директиви на Европейската общност: -93/68/EEC (CE Marking) -2006/95/EC (Low Voltage) -2004/108/EC (Electromagnetic Compatibility) -2009/125/EC (Comm. Reg. 1016/2010) (Ecodesign) -2010/30/EC (Energy Labelling) -2011/65/EC (RoHS) -2012/19/CE (OEE0)

Описание на уреда



Общ преглед

BG

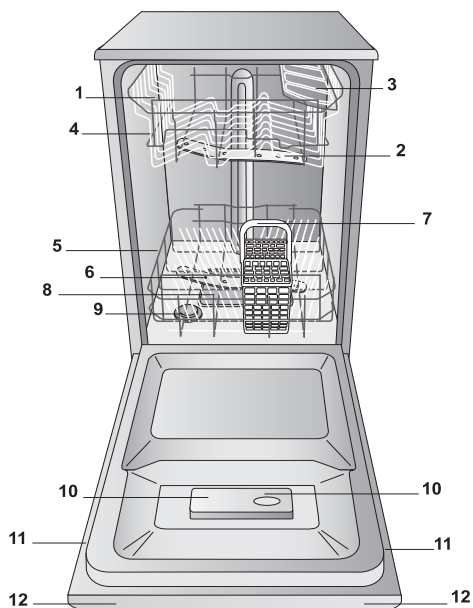

1. Горна кошница
2. Горен струйник
3. Обръщащи се рафтчета
4. Устройство за регулиране височината на кошницата
5. Долна кошница
6. Долен струйник
7. Кошница за прибори
8. Филтър за миене
9. Резервоар за сол
10. Ванички за миещ препарат и резервоар за гланц
11. Табелка с характеристики
12. Управляващ панел

Управляващ панел

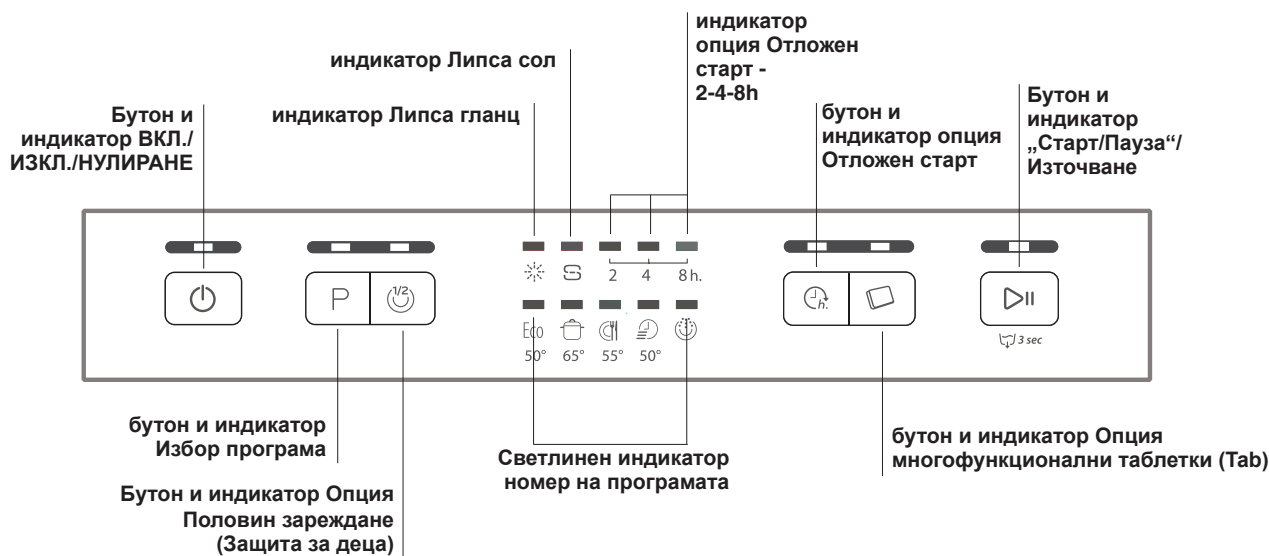

Рафинирана сол и препарат за изплакване

BG

⚠ Използвайте само препарати, предназначени специално за миялни машини. Не използвайте сол за хранителни и промишлени цели.

Следвайте указанията, посочени на опаковката.

⚠ Ако се използва многофункционален препарат, се препоръчва **НЕЗАВИСИМО ОТ ТОВА** добавяне на сол, особено при твърда или много твърда вода. (Следвайте указанията, посочени на опаковката).

⚠ Ако не се добавят нито сол, нито гланц, е нормално индикаторите **ЛИПСА НА СОЛ** и **ЛИПСА НА ГЛАНЦ** да продължат да светят.

Поставяне на регенерираща сол

Използването на сол предотвратява образуването на КОТЛЕН КАМЪК върху съдовете и върху функционалните компоненти на миялната машина.

Важно е резервоарът за сол да не остава никога празен.

Важно е да зададете настройката за твърдост на водата.

Резервоарът за сол е разположен в долната част на миялната машина (вж. *Описание*) и трябва да се пълни:

- когато върху панела светне индикаторът (ЛИПСА НА СОЛ);
- вж. автономност на таблицата за твърдост на водата.

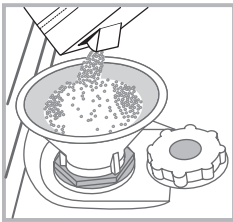

1. Извадете долната кошница и отвийте капачката на резервоара в посока, обратна на часовниковата стрелка.
2. Само когато се използва за първи път: напълнете резервоара с вода до горе.
3. Поставете фунията (вж. *фигура*) и напълнете резервоара със сол до горе

(около 1 кг); нормално е при това положение да се препълни малко с вода.

4. Извадете фунията, отстранете останалата по отвора сол, изплакнете капачката на течаща вода, преди да я завинтите. Препоръчително е тази операция да се извършва при всяко зареждане със сол.

Затворете капачката добре, за да не влиза миещ препарат в резервоара по време на миене (би могло да доведе до неотстранимо повреждане на отделението за омекотителя).

⚠ Когато е необходимо зареждане със сол, се препоръчва това да се направи преди началото на измиването.

Задаване на твърдост на водата

За да постигнете оптимално действие на омекотителя за вода, е нужно да извършите регулиране в зависимост от твърдостта на водата в апартамента. Данните могат да се вземат от дружеството, което осигурява питейна вода. Зададената стойност съответства на средна степен на твърдост.

- Включете съдомиялната машина с бутон ON/OFF (ВКЛ./ИЗКЛ)
- Изключете с бутон ON/OFF (ВКЛ./ИЗКЛ)
- Задръжте натиснат бутон **СТАРТ/ПАУЗА** за 5 секунди, докато не чуete звуков сигнал.
- Включете с бутон ON/OFF (ВКЛ./ИЗКЛ)
- Светва индикаторът на програмата за зададената степен и светлинният индикатор на солта (само мигащ индикатор).

• Натиснете бутон **P**, за да изберете желаната степен на твърдост (вж. таблица *Твърдост на водата*).

• Изключете с бутон ON/OFF (ВКЛ./ИЗКЛ)

• Настройването завърши успешно!

Таблица за твърдостта на водата				Средна автономност-контейнер за сол при 1 измиване на ден
степен	°dH	°fH	mmol/l	месеци
1	0 - 6	0 - 10	0 - 1	7 месеца
2	6 - 11	11 - 20	1,1 - 2	5 месеца
3	12 - 17	21 - 30	2,1 - 3	3 месеца
4	17 - 34	31 - 60	3,1 - 6	2 месеца
5	34 - 50	61 - 90	6,1 - 9	2/3 седмици

От 0°f до 10°f не се препоръчва използването на сол.
При степен 5 продължителността на цикъла може да се удължи.

(°dH = твърдост в немски градуси – °fH = твърдост във френски градуси – mmol/l = милимол/литър)

Поставяне на гланц

Гланцът улеснява ИЗСУШАВАНЕТО на съдовете. Резервоарът за гланц трябва да бъде напълнен:

- когато върху панела/дисплея светне индикаторът (ЛИПСА НА ГЛАНЦ)*
- когато оптичният индикатор на прозорчето на контейнера „E“ от тъмен стане прозрачен.

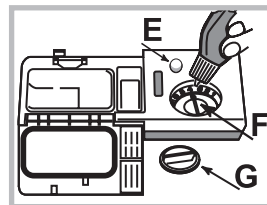

1. Отворете резервоара чрез завъртане на капачката (**G**) в посока, обратна на часовниковата стрелка.
2. Сипете гланц, като внимавате да не прелее. Ако това се случи, почистете веднага със суха кърпа.
3. Завийте отново капачката.

НИКОГА не сипвайте гланца директно във вътрешността на ваната.

Регулирайте дозата гланц

Ако не сте удовлетворени от резултата след сушенето, можете да регулирате дозата гланц. Завъртете регулатора (**F**). Може да се зададат настройки за максимум 4 степени в зависимост от модела миялна машина. Зададената стойност съответства на средна степен.

- ако по съдовете има синкави ивици, задайте на регулатора по-ниски стойности (1-2).
- ако по съдовете има капки вода или петна от варовик, задайте по-високи стойности (3-4).

Зареждане на кошниците



BG

Съвети

Преди да заредите кошниците, отстранете всички остатъци от храна от съдовете и излейте течностите от чашите и контейнерите. **Не е необходимо превантивно изплакване под течаща вода.** Подредете съдовете така, че да стоят стабилно на мястото си и да не се преобърнат; и подредете контейнерите с отвора надолу и вдлъбнатата/изпъкналата части под наклон, като по този начин позволявате на водата да достигне до всяка повърхност и да се отече свободно.

Уверете се, че няма капаци, дръжки, подноси или тигани, които да пречат на разпръскващите рамена да се въртят. Поставете малките предмети в кошницата за прибори.

Тъй като пластмасовите чинии и тиганите с незалепащо покритие задържат повече водни капки, тяхното сушене няма да е толкова добро, колкото на керамичните съдове и съдовете от неръждаема стомана. Твърде леки предмети като пластмасови контейнери трябва да се поставят в горната кошница и да се подреждат така, че да не се движат.

След като заредите уреда, се уверете, че разпръскващите рамена могат свободно да се въртят.

Долна кошница

В долната кошница може да се поставят тигани, капаци, чинии, купи за салата, прибори и т.н. Големите плата и капаци обикновено се поставят от двете страни.

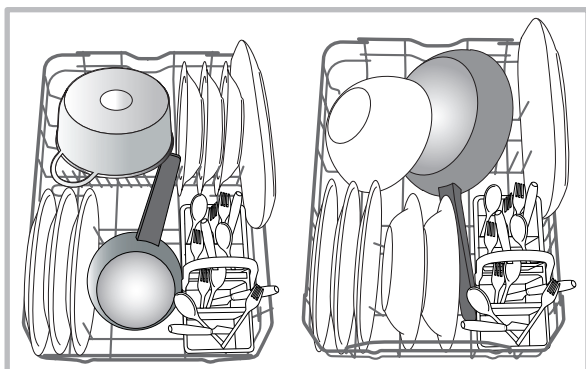

Силно замърсени чинии и тигани трябва да се поставят в долната кошница, тъй като в този сектор водните струи са по-силни и позволяват по-висока ефективност на измиването

Кошница за прибори

Модулната кошница е оборудвана с горни решетки за по-добро подреждане на приборите. Кошницата за прибори трябва да се поставя **само** в предната част на долната кошница.

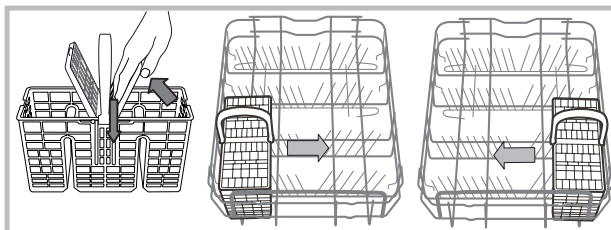

Горна кошница

Заредете тази кошница с деликатни и леки съдове като стъклени чаши, чашки за кафе, чинийки и леки купи за салата.

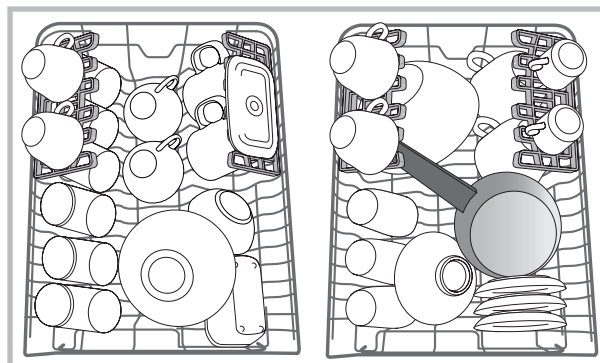

Подвижни рампи

Страничните рампи могат да бъдат поставяни на три различни височини, за да се оптимизира разполагането на съдовете в кошницата.

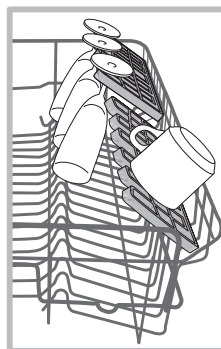

Високите чаши могат да бъдат поставени стабилно на рампите, като дръжките им се вкарват в специалните слотове.

За оптимизиране на изсушаването поставете рампите под по-голям наклон. За да промените наклона, повдигнете рампата, леко я плъзнете и я позиционирайте в желаното положение.

Регулиране височината на горната кошница

Горната кошница се регулира на височина: във висока позиция, когато в долната кошница искате да разположите обемисти съдове; в ниска позиция, за да използвате мястото на рафтовете или спускащите се части, като освободите повече пространство горе.

Силно се препоръчва да не се регулира височината при заредена кошница.

НИКОГА не местете кошницата на по-горна или по-долна позиция само от едната страна.

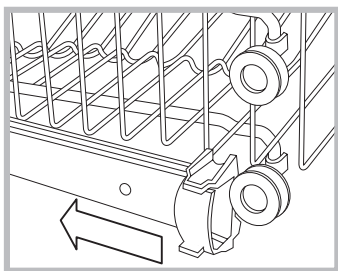

Отворете левия и десни ограничител на релсите и издърпайте кошницата; позиционирайте я по-високо или по-ниско, според необходимостта, плъзнете я по дължината на релсите, докато предните колела се позиционират на място и затворете ограничителите (*вижте фигурата*).

Неподходящи съдове

- Дървени съдове и прибори.
- Деликатни декорирани чаши, ръчно изработени съдове и старинни съдове. Декорацията им е неустойчива.
- Части от синтетичен материал, които не са устойчиви на високи температури.
- Медни и калаени съдове.
- Съдове, които са силно замърсени с пепел, восък, смазочно масло или мастило.

Цветове на декорации на стъкло и алуминиеви/сребърни части може да се променят и избледнеят по време на процеса на измиване. Също така някои видове стъклени съдове (напр. кристални) могат да изгубят своята прозрачност след няколко цикъла на измиване.

Повреди по стъкло и съдове

Причинени от:

- вида на стъклото и процеса на производство на стъклото.
- химическия състав на препарата за измиване.
- температурата на водата в цикъла за изплакване.

Съвети:

- Използвайте само стъкло и порцелан, за които производителят гарантира, че е безопасно да се почистват в съдомиялна машина.
- Използвайте деликатен препарат за измиване, подходящ за съдове.
- Изваждайте стъклените съдове и приборите от съдомиялната машина веднага щом свърши цикълът на измиване.

Препарат за измиване и употреба на съдомиялната машина



BG

Измерване на препарата за измиване

Добрият резултат от измиването зависи още от правилното количество използван препарат. Надвишаването на посоченото количество не води до по-ефикасно измиване и увеличава замърсяването на околната среда.

Количеството може да се регулира за отделните случаи въз основа на степента на замърсяване на съдовете, когато се използва прахообразен или течен препарат. В случай на нормална замърсеност на съдовете използвайте около 25 г (прахообразен препарат) или 25 мл. (течен препарат). Ако използвате таблетки, една таблетка е достатъчна.

Ако съдовете са само леко замърсени или са изплакнати с вода преди да бъдат поставени в съдомиялната машина, съответно намалете количеството използван препарат.

За добри резултати от измиването следвайте инструкциите, показани на кутията на препарата.

За допълнителни въпроси се обърнете към отдела за съвети на съответния производител на препарата.

Отворете резервоара за миещия препарат чрез натискане на бутон **D**; дозирайте препарата, като направите справка с Таблицата на програмите:

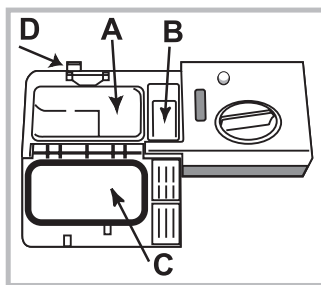

- прахообразен или течен: ванички **A** (препарат за миене) и **B** (препарат за предварително измиване)
- когато програмата изисква 1 таблетка, тя се поставя във ваничка **A** и се затваря

капакът **C**; когато изисква 2 – втората се поставя върху дъното на ваната.

Отстранете остатъците от препарат от ръбовете на ваничката и затворете капак **C** до щракване.

Резервоарът за миещ препарат се отваря автоматично в нужния момент в зависимост от програмата.

Ако използвате многофункционален препарат, препоръчваме ви опцията TAB (таблетки), тъй като тя регулира цикъла така, че да се постигнат най-добри резултати от измиването и сушенето.

⚠ Използвайте само препарат за миялна машина.

НЕ УПОТРЕБЯВАЙТЕ препарати за миене на ръка.

При прекалено голямо количество миещ препарат може да има остатъци от пяна, когато цикълът приключи.

Най-добри резултати от миенето и сушенето ще получите само с комбинирано използване на миещ препарат, течен гланц и регенерираща сол.



Горещо ви препоръчваме да използвате миещи препарати без фосфати и без хлор, като най-подходящи за опазване на околната среда.

Включване на миялната машина

1. Натиснете бутон ON-OFF (ВКЛ./ИЗКЛ.).
2. Отворете вратата и дозирайте миещия препарат. (виж Измерване на препарата за измиване).
3. Заредете кошниците (виж „Зареждане на кошниците“) и затворете вратата.
4. Изберете програма в зависимост от съдовете и степента на тяхното замърсяване (виж „Таблица на програмите“) и натиснете бутона **P**.
5. Изберете опции за измиване. (виж „Специални програми и опции“).
6. Стартирайте програмата, като натиснете бутона Старт/Пауза (Avvio/Pausa).
7. Краят на програмата е съпроводен от звукови сигнали и светкане на индикатора за избраната програма. Изключете уреда с натискане на бутона ON-OFF (ВКЛ./ИЗКЛ.).
8. Изчакайте няколко минути, преди да извадите съдовете, за да не се опарите. Изпразнете кошниците, започвайки от долната.

⚠ За да се намали разходът на електрическа енергия, в някои от случаите, в които машината НЕ се използва дълго време, тя се изключва автоматично.

⚠ Ако съдовете не са много замърсени или предварително са изплакнати с вода, намалете значително дозата препарат.

Промяна на цикъла на измиване по време на работа

Ако по време на избор на цикъл на измиване бъде допусната грешка, той може да бъде променен само ако току-що е започнал: като натиснете и задържите бутона ON/OFF (ВКЛ./ИЗКЛ.). Машината ще се изключи. Включете отново машината чрез бутона ON/OFF (ВКЛ./ИЗКЛ.) и изберете новия цикъл на измиване и желаните опции; стартирайте цикъла като натиснете бутона START/PAUSE (СТАРТ/ПАУЗА).

Добавяне на още съдове

Без да изключвате машината, отворете вратичката, като се пазите от излизащата пара, и поставете още съдове в съдомиялната машина. Затворете вратичката и натиснете бутона START/PAUSE (СТАРТ/ПАУЗА) – цикълът ще започне от точката, в която е прекъснат.





Случайни прекъсвания

Ако вратичката се отвори по време на цикъл на измиване или ако възникне прекъсване на електрозахранването, цикълът спира. След като се затвори вратичката или се възстанови електрозахранването, за да стартирате отново цикъла от точката, в която е прекъснат, натиснете бутона START/PAUSE (СТАРТ/ПАУЗА).

Цикли на измиване

BG

Данните за циклите на измиване са измерени в лабораторни условия, съгласно европейския стандарт EN 50242. Продължителността на цикъла на измиване и данните може да се променят при различни условия на употреба.

Цикъл на измиване	Цикли на измиване, които включват сушене	Опции	Приблизителна продължителност на циклите на измиване ч:мин	Потребление на вода (л/цикъл)	Потребление на електроенергия (kWh/цикъл)
1. Еко (Eco)	Да	Отложен старт - Half Load - Tab	03:00	10	0,83
2. Интензивна (Intensive)  65°	Да	Отложен старт - Half Load - Tab	02:30	14	1,3
3. Нормален  55°	Да	Отложен старт - Half Load - Tab	02:00	13,5	1,15
4. Бърз (Rapid)  50°	Не	Отложен старт - Tab	00:25	8,5	0,5
5. Накисване (PreWash) 	Не	Отложен старт - Half Load	00:10	4,0	0,01

Инструкции за избора на цикъл на измиване и дозиране на препарата

- Нормално замърсени съдове. Стандартна програма, най-ефективна по отношение на комбинираното потребление на електроенергия и вода. 4 г/мл**+ 21 г/мл – 1 таблетка (**Количество препарат за изплакване)
- Препоръчителна програма за силно замърсени съдове, особено подходяща за тигани за пържене и дълбоки тигани (да не се използва за деликатни съдове). 25 г/мл – 1 таблетка
- Нормално замърсени съдове и тенджери. 4 г/мл**+ 21 г/мл – 1 таблетка
- Леко замърсени съдове, без засъхнали хранителни отпадъци. (Идеална за 2 гнезда за съдове) 21 г/мл – 1 таблетка
- Съдовете ще бъдат измити по-късно. Без препарат

Консумация в режим на готовност: Консумация, когато машината е оставена включена: 5 W – консумация, когато машината е изключена: 0,5 W

Специални цикли на измиване и опции



BG

Забележки:

Оптимални нива на ефективност при използване на циклите "1 Hour/Rapid/Бърз" могат да се постигнат при спазване на посочения брой гнезда за съдове.

За да се намали още повече консумацията, стартирайте съдомиялната машина само когато е напълно заредена.

Бележки за тестовите лаборатории: за информация относно сравнимите с EN тестови условия изпратете имейл на следния адрес: contact@whirlpool.com

Опции за миене

Ако дадена опция не е съвместима с избраната програма (виж таблицата с програми), съответният светлинен индикатор мига бързо 3 пъти и се чуват звукови сигнали.



Отложен старт (Start Delay)

Стартът на програмата може да се забави с **2, 4 или 8 часа**:

1. След избирането на желаната програма за миене и другите евентуални опции се натиска бутон **ОТЛОЖЕН СТАРТ**: индикаторът светва.
2. Желаното стартиране се избира чрез последователно натискане на бутон **Отложен старт**, светлинните индикатори за 2 часа, 4 часа и 8 часа ще светнат последователно. Чрез последващо натискане на бутон **Отложен старт** се отказва изборът на опцията и индикаторът изгасва.
3. След процеса на избор започва обратното броене, ако бутонът **СТАРТ/ПАУЗА** бъде натиснат. Светлинният индикатор за избрания период на отлагане се включва и бутонът **Старт/Пауза** светва (непрекъснато).
4. След изтичане на времето светлинният индикатор **ОТЛОЖЕН СТАРТ** изгасва и програмата стартира. За да се откажете от функцията **ОТЛОЖЕН СТАРТ**, натискайте бутона **СТАРТ/ПАУЗА**.

⚠ Функцията "Отложен старт" не може да се зададе след като вече е стартиран цикъл на измиване.



Половин зареждане (Half Load)

Ако съдовете са малко, може да заредите миялната машина наполовина, като по този начин ще спестите вода, електроенергия и препарат.

Изберете програмата; натиснете бутон **ПОЛОВИН ЗАРЕЖДАНЕ** – осветява се съответният индикатор.

Чрез последващо натискане на бутон **ПОЛОВИН ЗАРЕЖДАНЕ** се отказва изборът на опцията.

⚠ Можете да намалите наполовина количеството миещ препарат.



Многофункционални таблетки (Tab)

С тази опция се оптимизира резултатът от миенето и сушенето. При използване на многофункционални таблетки се натиска бутон **МНОГОФУНКЦИОНАЛНИ ТАБЛЕТКИ** и светва съответният индикатор.

⚠ Опцията „Многофункционални таблетки“ води до удължаване на програмата.



Източване

За да спиране или отмяна на активен цикъл може да се използва функцията **Източване**.

Продължителното натискане на бутона **START/PAUSE (СТАРТ/ПАУЗА)** ще активира функцията за **ИЗТОЧВАНЕ**. Активният цикъл ще спре и водата в съдомиялната машина ще бъде източена.

Грижи и поддръжка

BG

Изключване на водоснабдителната и електроразпределителната мрежа

- Затваряйте крана на водата след всеки цикъл, за да избегнете течове.
- Винаги изключвайте уреда от контакта, когато го почиствате и когато извършвате дейности по поддръжка.

Почистване на съдомиялната

- Външните повърхности на машината и контролният панел се почистват с неабразивна кърпа, напоена с вода. Не използвайте почистващи препарати или абразивни продукти.
- Всички следи по вътрешните повърхности на уреда могат да се отстранят с кърпа, напоена с вода и малко оцет.

Предотвратяване на неприятни миризми

- Винаги дръжте вратата на уреда откритата, за да избегнете влага от пяната, която да остане вътре в машината.
- Почиствайте пломбите около вратичката и дозаторите за препарат редовно с влажна гъба. Така ще избегнете засядането на храна в пломбите, което е основната причина за образуване неприятни миризми.

Почистване на разпръскващите рамена

Остатъци от храна могат да се натрупат по разпръскващите рамена и да блокират отворите, които се използват за разпръскване на вода. Затова е препоръчително да проверявате разпръскващите рамена периодично и да ги почиствате с малка неметална четка.

Двете разпръскващи рамена могат да се отстраняват.

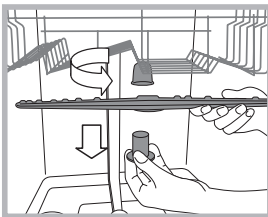

За да отстраните горното разпръскващо рамо, завъртете пластмасовия заключващ пръстен в посока, обратна на часовниковата стрелка. Когато отново поставите разпръскващото рамо, то трябва да е поставено така, че страната с по-големия брой отвори да е нагоре.

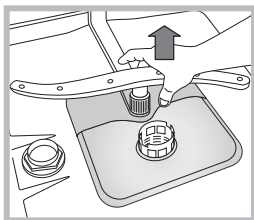

Долното разпръскващо рамо може да се отстрани, като се натиснат крачетата от двете страни и се изтегли нагоре.

Почистване на входния филтър за вода

Ако маркучите за вода са нови или не са използвани продължителен период от време, оставете водата да се изтече, за да сте сигурни, че е чиста и не съдържа замърсявания, преди да извършите необходимите свързвания. Ако тази предпазна мярка не бъде взета, входът за вода може да бъде блокиран и да повреди съдомиялната машина.

⚠ Почиствайте редовно входния филтър за вода при изхода от крана.

- Затворете крана за водата.
- Отвийте края на входния маркуч за водата, отстранете филтъра и го почистете внимателно под течаща вода.
- Сменете филтъра и завийте отново маркуча за вода на позиция.

Почистване на филтрите

Комплектът на филтрите се състои от три филтъра, които отстраняват хранителните отпадъци от водата за измиване и след това рециркулират водата. Те трябва да се почистват, ако искате да постигнете най-добри резултати от всяко измиване.

⚠ Редовно почиствайте филтрите.

⚠ Съдомиялната машина на трябва да се използва без филтри или ако филтърът е разхлабен.

• След няколко измивания проверете комплекта на филтъра и ако е необходимо, почистете го цялостно под течаща вода, като използвате неметална четка и следвайте инструкциите по-долу:

1. Завъртете цилиндричния филтър **C** в посока обратна на часовниковата стрелка и го издърпайте навън (фиг. 1).
2. Отстранете капачката на филтъра **B**, като упражните лек натиск върху страничните клапи (фиг. 2);
3. Плъзнете планката от неръждаема стомана на филтъра **A**. (фиг. 3).
4. Огледайте отвора и отстранете евентуални остатъци от храна. **НИКОГА НЕ ОТСТРАНЯВАЙТЕ** защитата на помпата за цикъла на измиване (черния детайл) (фиг. 4).

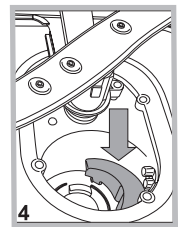
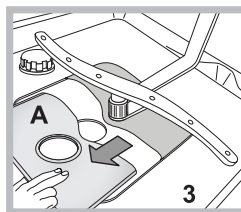
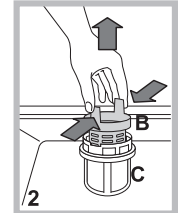
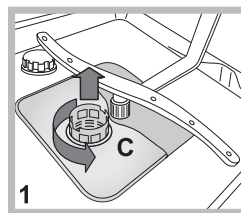

След почистване на филтрите поставете отново комплекта на филтъра и го фиксирайте правилно на мястото му; това е от съществено значение за поддържането на ефективната работа на съдомиялната машина.

Когато оставяте машината неизползвана за дълги периоди от време

- Прекъснете връзката на уреда с електрозахранването и затворете крана за вода.
- Оставете вратата на уреда откритата.
- Когато се върнете, пуснете цикъл на измиване с празна съдомиялна.

Отстраняване на неизправности



Когато уредът не работи, проверете за възможно решение в следващия списък, преди да се обадите за помощ.

BG

Неизправности:	Възможни причини / Решение:
Миялната машина не работи или не отговаря на командите	<ul style="list-style-type: none"> • Кранът на водата не е отворен. • Изключете машината чрез бутона ON/OFF (ВКЛ./ИЗКЛ.), включете я отново след около минута и задайте повторно програмата. • Щепселът не е добре поставен в електрическия контакт или сменете контакта. • Вратата на миялната машина не е добре затворена.
Вратата не се затваря	<ul style="list-style-type: none"> • Проверете дали кошовите са вкарани докрай. • Затварящият механизъм се е задействал; бутнете силно вратата, докато чуете щракване.
Миялната машина не изхвърля водата.	<ul style="list-style-type: none"> • Програмата за миене още не е приключила. • Маркучът за оттичане на водата е прегънат (<i>виж глава „Инсталиране“</i>). • Сифонът на мивката е запушен. • Филтърът е запушен с остатъци от храна. • Проверете височината на маркуча за оттичане на водата.
Миялната машина издава шум.	<ul style="list-style-type: none"> • Съдовете се удрят един в друг или в струйниците. Поставете съдовете в правилно положение и проверете дали струйниците се въртят свободно. • Прекалено образуване на пяна - миещият препарат не е правилно дозиран или не е подходящ за използване със съдомиялна машина. (<i>виж Миещ препарат и експлоатация на съдомиялната машина</i>). Не мийте предварително съдовете на ръка.
Върху съдовете и чашите има отлагания от варовик или белезникава патина.	<ul style="list-style-type: none"> • Липсва регенерираща сол. • Зададената настройка за твърдостта на водата не е подходяща; увеличете стойностите. (<i>виж Регенерираща сол и гланц</i>). • Капачката на резервоара за сол и гланц не е затворена добре. • Гланцът е свършил или дозата не е достатъчна.
Върху съдовете и чашите има синкави ивици или оттенъци.	<ul style="list-style-type: none"> • Гланцът е предозиран.
Съдовете не са изсъхнали достатъчно.	<ul style="list-style-type: none"> • Избрана е програма без сушене. • Гланцът е изразходван. (<i>виж Регенерираща сол и гланц</i>). • Неподходяща настройка на гланца. • Съдовете са от незалепащ материал или пластмаса; нормално е присъствието на водни капки.
Съдовете не са чисти.	<ul style="list-style-type: none"> • Съдовете не са подредени правилно. • Струйниците не могат свободно да се въртят, защото са блокирани от съдове. • Програмата за миене не е достатъчно ефикасна (<i>виж глава „Програми“</i>). • Прекалено образуване на пяна: миещият препарат не е правилно дозиран или не е подходящ за използване с миялна машина. (<i>виж Миещ препарат и експлоатация на съдомиялната машина</i>). • Капачката за гланца не е затворена правилно. • Филтърът е замърсен или запушен (<i>виж Поддръжка и грижи за съдомиялната машина</i>). • Липсва регенерираща сол (<i>виж Регенерираща сол и Гланц</i>). • Уверете се, че височината на чиниите е съвместима с регулирането на кошницата. • Отворите на струйниците са запушени. (<i>виж Поддръжка и грижи за съдомиялната машина</i>).
В съдомиялната машина не постъпва вода блокирана е с мигащи светлинни индикатори	<ul style="list-style-type: none"> • Няма вода във водопроводната мрежа или кранът е затворен. • Маркучът за подаване на водата е прегънат (<i>виж Инсталиране</i>). • Филтрите са запушени; трябва да се почистят. (<i>виж Поддръжка и грижи за съдомиялната машина</i>). • Запушена е отходната тръба; трябва да се почисти. • След като приключите с проверката и почистването, изключете и включете съдомиялната машина и стартирайте нов цикъл на миене. • Ако проблемът продължава, затворете крана на водата и извадете щепсела от контакта и се свържете с центъра за сервизно обслужване.

⚠ Σε περίπτωση μετακόμισης διατηρείτε τη συσκευή σε κατακόρυφη θέση. Αν χρειαστεί, δώστε της κλίση στο πίσω μέρος.

Υδραυλικές συνδέσεις

⚠ Η προσαρμογή των υδραυλικών συστημάτων για την εγκατάσταση πρέπει να διενεργηθεί μόνο από εξειδικευμένο προσωπικό.

Οι σωλήνες τροφοδοσίας και αδειάσματος του νερού μπορούν να είναι στραμμένοι προς τα δεξιά ή προς τα αριστερά για να επιτρέπουν την καλύτερη εγκατάσταση.

Οι σωλήνες δεν πρέπει να είναι διπλωμένοι ή τσαλακωμένοι από το πλυντήριο πιάτων.

Σύνδεση του σωλήνα τροφοδοσίας του νερού

- Σε μια υποδοχή νερού 3/4" αερίου, για κρύο ή ζεστό (max. 60°C).
- Αφήστε να τρέξει το νερό μέχρι να γίνει διαυγές.
- Βιδώστε καλά το σωλήνα τροφοδοσίας και ανοίξτε τη στρόφιγγα.

⚠ Αν το μήκος του σωλήνα τροφοδοσίας δεν είναι επαρκές, απευθυνθείτε σε ένα ειδικό κατάστημα ή σε εξουσιοδοτημένο τεχνικό (βλέπε *Τεχνική υποστήριξη*).

⚠ Η πίεση του νερού πρέπει να κυμαίνεται στις τιμές του πίνακα Τεχνικών Στοιχείων, διαφορετικά το πλυντήριο πιάτων μπορεί να μη λειτουργεί σωστά.

⚠ Προσέξτε ώστε στο σωλήνα να μην σχηματιστούν πτυχές ή στραγγαλισμοί.

Σύνδεση του σωλήνα εκκένωσης του νερού

Συνδέστε το σωλήνα εκκένωσης σε έναν αγωγό αποχέτευσης ελάχιστης διαμέτρου 2 cm. (A)

Η σύνδεση του σωλήνα εκκένωσης θα πρέπει να είναι σε ένα ύψος μεταξύ 40 και 80 cm από το δάπεδο ή το επίπεδο απόθεσης του πλυντηρίου πιάτων.

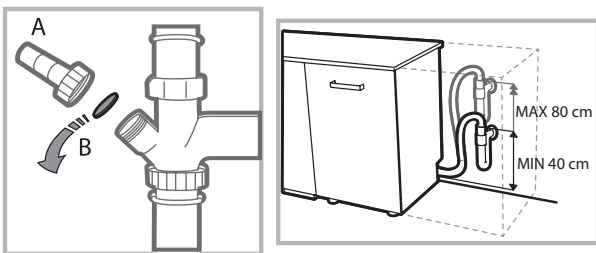

Πριν συνδέσετε το σωλήνα εκκένωσης του νερού στο σιφώνιο του νεροχύτη, αφαιρέστε το πλαστικό πώμα (B).

Ασφάλεια κατά του πλημμυρίσματος

Για να διασφαλίσετε την αποτροπή πλημμυρίσματος, το πλυντήριο πιάτων:

- διαθέτει ένα σύστημα που διακόπτει την είσοδο του νερού στην περίπτωση ανωμαλιών ή απωλειών στο εσωτερικό του.

Ορισμένα μοντέλα διαθέτουν και μια εφεδρική διάταξη ασφαλείας **New Acqua Stop**, που εγγυάται την αποτροπή πλημμυρίσματος ακόμη και σε περίπτωση θραύσης του σωλήνα τροφοδοσίας.



ΠΡΟΣΟΧΗ: ΤΑΣΗ ΕΠΙΚΙΝΔΥΝΗ!

Ο σωλήνας τροφοδοσίας νερού δεν πρέπει, σε καμία περίπτωση, να κόβεται αφού περιέχει μέρη υπό τάση.

Ηλεκτρική σύνδεση

Πριν εισάγετε το βύσμα στην ηλεκτρική πρίζα, βεβαιωθείτε ότι:

- η πρίζα **διαθέτει γείωση** και τηρεί τις εκ του νόμου προδιαγραφές
- η πρίζα είναι σε θέση να υποστεί το μέγιστο φορτίο ισχύος της μηχανής, που αναφέρεται στην πινακίδα τεχνικών χαρακτηριστικών πίσω από την πόρτα (βλέπε κεφάλαιο *Περιγραφή του πλυντηρίου πιάτων*).
- η τάση τροφοδοσίας να κυμαίνεται μεταξύ των τιμών που αναφέρονται στην πινακίδα χαρακτηριστικών πίσω από την πόρτα.
- η πρίζα είναι συμβατή με το βύσμα της συσκευής. Σε αντίθετη περίπτωση, ζητήστε την αντικατάσταση του βύσματος από εξουσιοδοτημένο τεχνικό (βλέπε *Τεχνική υποστήριξη*). Μη χρησιμοποιείτε προεκτάσεις ή πολύπριζα.

⚠ Με την εγκατάσταση της συσκευής, το ηλεκτρικό καλώδιο και η ηλεκτρική πρίζα πρέπει να είναι εύκολα προσβάσιμα.

⚠ Το καλώδιο δεν πρέπει να παρουσιάζει τσακίσματα ή συμπιέσεις.

⚠ Αν το καλώδιο τροφοδοσίας έχει χαλάσει, πρέπει να αντικαθίσταται από τον κατασκευαστή ή από την Υπηρεσία Τεχνικής Υποστήριξης, ώστε να προλαμβάνεται κάθε κίνδυνος. (βλέπε *Τεχνική Υποστήριξη*)

⚠ Η Επιχείρηση αποποιείται κάθε ευθύνης αν οι κανόνες αυτοί δεν τηρούνται.

Τοποθέτηση και οριζοντίωση

1. Τοποθετήστε το πλυντήριο πιάτων σε δάπεδο επίπεδο και ανθεκτικό. Αντισταθμίστε τις ανωμαλίες ξεβιδώνοντας ή βιδώνοντας τα πρόσθια ποδαράκια μέχρι η συσκευή να οριζοντιωθεί. Μια επιμελής οριζοντίωση προσδίδει σταθερότητα και αποσοβεί κραδασμούς και θορύβους.

2. Αφού εντοιχίσετε το πλυντήριο πιάτων κολλήστε την διαφανή αυτοκόλλητη ταινία κάτω από το ξύλινο ράφι για να το προστατεύει από ενδεχόμενο συμπύκνωμα.

3. Τακτοποιήστε το πλυντήριο πιάτων κάνοντάς το να κολλήσει με τα πλαϊνά ή με την πλάτη στα γειτονικά έπιπλα ή στον τοίχο. Η συσκευή επίσης μπορεί να εντοιχιστεί κάτω από έναν συνεχή πάγκο εργασίας (βλέπε *φύλλο Συναρμολόγησης*).

4. Για να ρυθμίσετε το ύψος του πίσω ποδαριού, ενεργήστε στην εξαγωγική ροδέλα κόκκινου χρώματος που υπάρχει στο κάτω μέρος, στο πρόσθιο, στο κέντρο του πλυντηρίου πιάτων, με ένα εξαγωγικό κλειδί ανοίγματος 8 mm, στρέφοντας δεξιόστροφα για την αύξηση του ύψους και αριστερόστροφα για τη μείωση. (βλέπε *συννημμένο φύλλο οδηγιών εντοιχισμού*)

Προειδοποιήσεις για το πρώτο πλύσιμο

Μετά την εγκατάσταση, αφαιρέστε τα επιθέματα που είναι τοποθετημένα στα καλάθια και τα ελαστικά συγκράτησης στο επάνω καλάθι (όπου υπάρχουν).

Καταχωρήσεις αποσκληρυντή



Πριν ξεκινήσετε το πρώτο πλύσιμο, καταχωρήστε το επίπεδο σκληρότητας του νερού του δικτύου. (βλέπε κεφάλαιο Γυαλιστικό και αναγεννητικό αλάτι).

Η πρώτη τροφοδοσία του ρεζερβουάρ του αποσκληρυντή θα πρέπει να γίνει με νερό, μετά εισάγετε περίπου 1 Kg αλατιού. Είναι φυσιολογικό να ξεχειλίσει λίγο νερό. Ξεκινήστε έναν κύκλο πλυσίματος αμέσως μετά. Χρησιμοποιείτε μόνο ειδικό αλάτι για πλυντήρια πιάτων. Μετά τη φόρτωση το ενδεικτικό φωτάκι ΑΠΟΥΣΙΑ ΑΛΑΤΙΟΥ σβήνει.

 Η μη πλήρωση του δοχείου αλατιού μπορεί να προκαλέσει τη βλάβη της διάταξης αποσκληρυνσης του νερού και του θερμομαντικού στοιχείου.

Η μηχανή διαθέτει ηχητικά σήματα/τόνους που ειδοποιούν για την εντολή που ενεργοποιείται: άναμμα, τέλος κύκλου κλπ.

Τα σύμβολα/ενδεικτικά φωτάκια/led που υπάρχουν στον πίνακα χειρισμού/οθόνη, μπορούν να ποικίλουν ως προς το χρώμα, να πάλλονται ή να είναι με σταθερό φως.

Τεχνικά χαρακτηριστικά	
Διαστάσεις	Πλάτος cm 45 Ύψος cm 85 Βάθος cm 60
Χωρητικότητα	10 σάνταρ σερβίτσια
Πίεση νερού τροφοδοσίας	0,05 ÷ 1MPa (0.5 ÷ 10 bar) 7,25 psi – 145 psi
Τάση τροφοδοσίας	Βλέπε ταμπελίτσα χαρακτηριστικών
Ολική απορροφούμενη ισχύς	Βλέπε ταμπελίτσα χαρακτηριστικών
Ασφάλεια	Βλέπε ταμπελίτσα χαρακτηριστικών
 	Αυτή η συσκευή είναι σύμφωνη με τις ακόλουθες Κοινοτικές Οδηγίες: -93/68/EEC (CE Marking) -2006/95/EC (Bassa Tensione) -2004/108/EC (Compatibilità Elettromagnetica) -2009/125/EC (Comm. Reg. 1016/2010) (Ecodesign) -2010/30/EC (Energy Labelling) -2011/65/EC (RoHS) -2012/19/EC

Περιγραφή της συσκευής



Συνολική εικόνα

EL

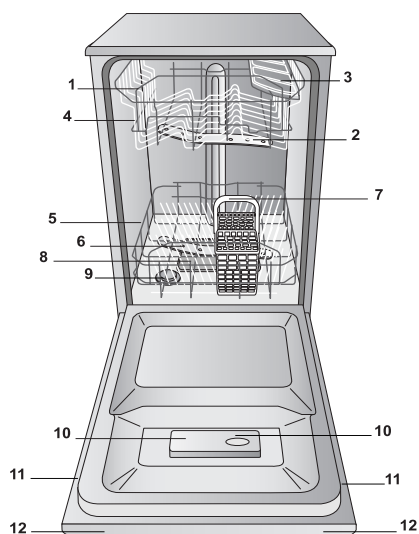

1. Καλάθι επάνω
2. Ψεκαστήρας επάνω
3. Κάλυμμα
4. Ρυθμιστής ύψους καλαθιού
5. Κάτω καλάθι
6. Ψεκαστήρας κάτω
7. Καλάθι μαχαιροπήρουνων
8. Φίλτρο πλυσίματος
9. Ρεζερβουάρ αλατιού
10. Λεκανίσες απορρυπαντικού και ρεζερβουάρ γυαλιστικού
11. Πινακίδα χαρακτηριστικών
12. Πίνακας χειριστηρίων

Πίνακας χειριστηρίων

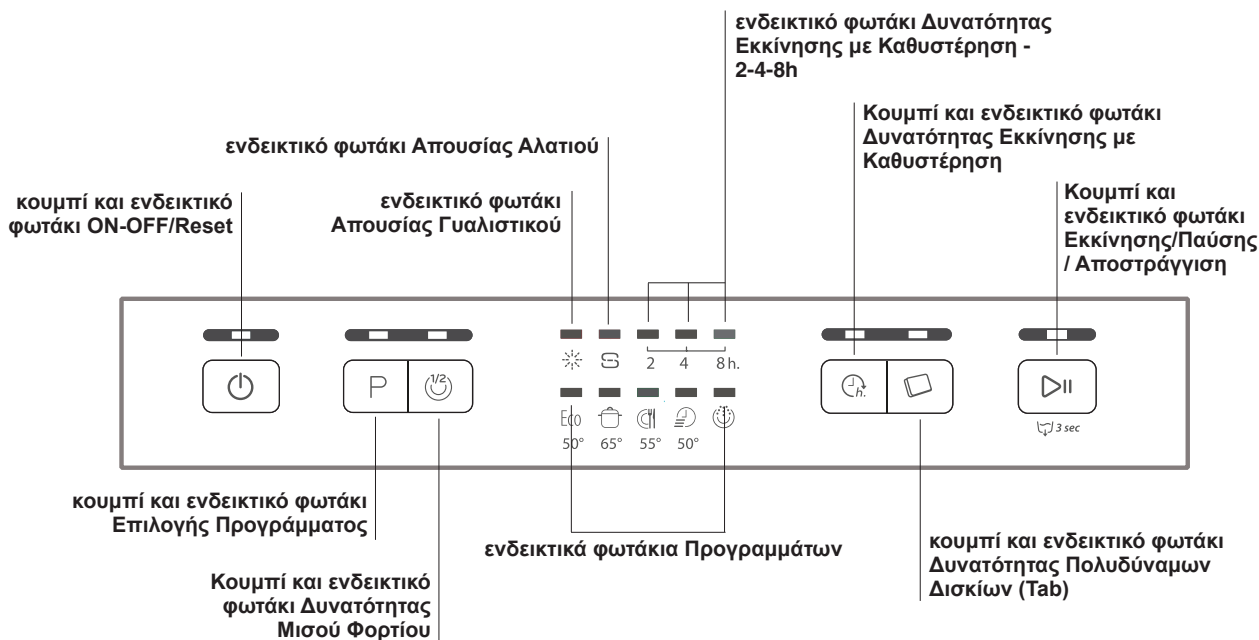

Αναγεννητικό αλάτι και Γυαλιστικό

EL

⚠ Χρησιμοποιείτε μόνο ειδικά προϊόντα για πλυντήρια πιάτων. Μην χρησιμοποιείτε μαγειρικό ή βιομηχανικό αλάτι. (Ακολουθήστε τις υποδείξεις που αναγράφονται επί της συσκευασίας.)

⚠ Αν χρησιμοποιείτε πολυδύναμο προϊόν, προτείνεται, οπωσδήποτε να προσθέσετε το αλάτι, ειδικά αν το νερό είναι σκληρό ή πολύ σκληρό. (Ακολουθήστε τις υποδείξεις που αναγράφονται επί της συσκευασίας.)

⚠ Μην προσθέτοντας ούτε αλάτι ούτε γυαλιστικό είναι φυσικό τα ενδεικτικά φωτάκια ΑΠΟΥΣΙΑΣ ΑΛΑΤΙΟΥ και ΑΠΟΥΣΙΑΣ ΓΥΑΛΙΣΤΙΚΟΥ να παραμένουν αναμμένα.

Φόρτωση του αλατιού αναγέννησης

Η χρήση του αλατιού αποτρέπει το σχηματισμό ΑΛΑΤΩΝ στα σκεύη και στα μέρη του πλυντηρίου πιάτων.

- Είναι σημαντικό το ρεζερβουάρ του αλατιού να μην είναι ποτέ άδειο.
- Είναι σημαντικό να καταχωρείτε τη σκληρότητα του νερού.

Το ρεζερβουάρ του αλατιού βρίσκεται στο κάτω μέρος του πλυντηρίου πιάτων (βλέπε Περιγραφή) και πρέπει να πληρώνεται:

- όταν στο ταμπλό ανάβει το ενδεικτικό φωτάκι ΑΠΟΥΣΙΑ ΑΛΑΤΙΟΥ
- βλέπε αυτονομία στον πίνακα σκληρότητας νερού.

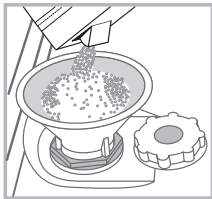

1. Βγάλτε το κάτω καλάθι και ξεβιδώστε το πώμα του ρεζερβουάρ αριστερόστροφα.
2. Μόνο για την πρώτη χρήση: γεμίστε το ρεζερβουάρ νερού μέχρι το χείλος.
3. Τοποθετήστε το χωνί (βλέπε εικόνα) και γεμίστε το ρεζερβουάρ αλατιού μέχρι το χείλος (περίπου 1kg). Είναι φυσιολογικό να ξεχειλίσει λίγο νερό.
4. Βγάλτε το χωνί, απομακρύνετε τα υπολείμματα αλατιού από το χωνί. Ξεβγάλτε το πώμα κάτω από τρεχούμενο νερό πριν το βιδώσετε.

Συστήνεται να κάνετε την εργασία αυτή σε κάθε εφοδιασμό με αλάτι. Κλείστε καλά το πώμα, ώστε να μην εισχωρεί απορρυπαντικό στο ρεζερβουάρ κατά το πλύσιμο (θα μπορούσε να χαλάσει ανεπανόρθωτα η διάταξη αφαλάτωσης).

Όταν χρειάζεται να φορτώσετε το αλάτι, συστήνεται να κάνετε την εργασία αυτή πριν την εκκίνηση του πλυσίματος.

⚠ Όταν χρειάζεται να φορτώσετε το αλάτι, συστήνεται να κάνετε την εργασία αυτή πριν την εκκίνηση του πλυσίματος.

Καταχώρηση σκληρότητας του νερού

Για να έχετε μια τέλεια λειτουργία του αποσκληρυντή, χρειάζεται να κάνετε μια ρύθμιση σε συνάρτηση με τη σκληρότητα του νερού του διαμερίσματος. Το δεδομένο είναι διαθέσιμο από την Εταιρεία Παροχής πόσιμου νερού. Η καταχωρηθείσα τιμή ισούται με μια μέση σκληρότητα.

- Ανάψτε το πλυντήριο πιάτων από το κουμπί ON/OFF
- Σβήστε το από το κουμπί ON/OFF
- Κρατήστε πατημένο το κουμπί **ΕΝΑΡΞΗ/ΠΑΥΣΗ** 5 δευτερόλεπτα, μέχρις ότου ακούσετε ένα μπιπ.
- Ανάψτε από το κουμπί ON/OFF
- Αναβοσβήνει ο αριθμός του επιπέδου τρέχουσας επιλογής και η ενδεικτική λυχνία αλατιού (μόνο ενδεικτική λυχνία που αναβοσβήνει).
- Πατήστε το κουμπί **P** για να επιλέξετε το επιθυμητό επίπεδο σκληρότητας (βλέπε πίνακα σκληρότητας).
- Σβήστε το από το κουμπί ON/OFF
- Η καταχώρηση ολοκληρώθηκε!

Πίνακας Σκληρότητας Νερού				Μέση αυτονομία-δοχείο αλατιού με 1 πλύσιμο την ημέρα
επίπεδο	°dH	°fH	mmol/l	μήνες
1	0 - 6	0 - 10	0 - 1	7 μήνες
2	6 - 11	11 - 20	1,1 - 2	5 μήνες
3	12 - 17	21 - 30	2,1 - 3	3 μήνες
4	17 - 34	31 - 60	3,1 - 6	2 μήνες
5	34 - 50	61 - 90	6,1 - 9	2/3 εβδομάδες

Από 0°f έως 10°f συστήνεται να μη χρησιμοποιείτε αλάτι. Με ρύθμιση 5 η διάρκεια μπορεί να παραταθεί.

(°dH = σκληρότητα σε γερμανικούς βαθμούς - °fH = σκληρότητα σε γαλλικούς βαθμούς - mmol/l = μιλιμολ/λίτρο)

Φόρτωση του γυαλιστικού

Το γυαλιστικό διευκολύνει το ΣΤΕΓΝΩΜΑ των σκευών. Το ρεζερβουάρ του γυαλιστικού γεμίζει:

- όταν στο ταμπλό/οθόνη ανάβει το ενδεικτικό φωτάκι ΑΠΟΥΣΙΑ ΓΥΑΛΙΣΤΙΚΟΥ
- όταν ο οπτικός δείκτης που υπάρχει στη θυρίδα του δοχείου "E", γίνεται από σκούρος διαφανής.

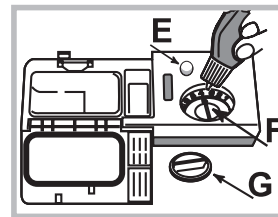

1. Ανοίξτε το ρεζερβουάρ στρέφοντας το πώμα "G" αριστερόστροφα.
2. Χύστε το γυαλιστικό αποτρέποντας τη διαφυγή του. Αν συμβεί, καθαρίστε αμέσως με ένα στεγνό πανί.
3. Ξαναβιδώστε το πώμα. Μην χύνετε ΠΟΤΕ το γυαλιστικό απ'ευθείας στο εσωτερικό της λεκάνης.

Ρύθμιση της δόσης γυαλιστικού

Αν δεν είστε ικανοποιημένοι από το αποτέλεσμα του στεγνώματος, μπορείτε να ρυθμίσετε τη δόση του γυαλιστικού. Στρέψτε το ρυθμιστή "F". Μπορούν να τεθούν το πολύ 4 στάθμες ανάλογα με το μοντέλο του πλυντηρίου πιάτων. Η καταχωρηθείσα τιμή ισούται με ένα μέσο επίπεδο.

Φόρτωση των καλαθιών



EL

Υποδείξεις

Πριν φορτώσετε τα καλάθια, απομακρύνετε από τα σκεύη τα υπολείμματα τροφών και εκκενώστε ποτήρια και τα δοχεία από υγρά. Δεν χρειάζεται προκαταρκτικό ξεβγάλμα κάτω από τρεχούμενο νερό.

Τακτοποιήστε τα σκεύη έτσι που να είναι σταθερά και να μην ανατρέπονται, τα δοχεία να είναι διευθετημένα με το άνοιγμά τους προς τα κάτω και τα κοίλα ή κυρτά σε λοξή θέση, για να μπορεί το νερό να φτάνει σε όλες τις επιφάνειες και να εκκρέει.

Προσέξτε ώστε τα καπάκια, οι λαβές, τα τηγάνια και τα μπολ να μην εμποδίζουν την περιστροφή των ψεκαστήρων. Διευθετήστε τα μικρά αντικείμενα στο καλάθι των μαχαιροπίρουνων.

Τα πλαστικά σκεύη και τα αντικολλητικά τηγάνια, τείνουν να κρατάνε περισσότερο τις σταγόνες νερού και συνεπώς ο βαθμός στεγνώματός τους θα είναι μικρότερος από εκείνον των κεραμικών ή ατσάλινων σκευών.

Τα ελαφρά αντικείμενα (όπως τα πλαστικά σκεύη) θα πρέπει κατά προτίμηση να τοποθετούνται στο επάνω καλάθι και να διευθετούνται έτσι που να μην μπορούν να κινηθούν.

Αφού φορτώσετε, ελέγξτε αν οι ψεκαστές στρέφονται ελεύθερα.

Κάτω καλάθι

Το κάτω καλάθι μπορεί να περιέχει κασαρόλες, καπάκια, πιάτα, σαλατιέρες, σκεύη, κλπ. Πιάτα και καπάκια μεγάλα τακτοποιούνται κατά προτίμηση στα πλαϊνά του καλαθιού.

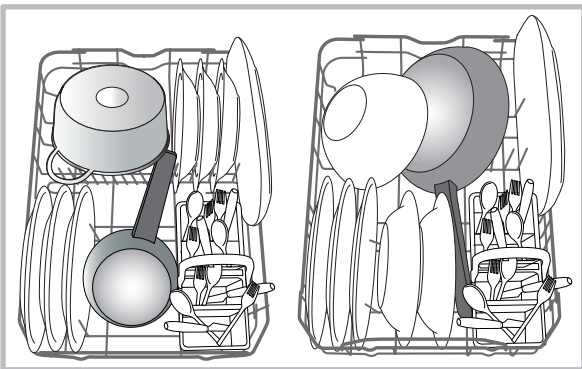

Συστήνεται να διευθετείτε τα πολύ λερωμένα σκεύη στο κάτω καλάθι επειδή στον τομέα αυτόν οι πίδακες νερού είναι πιο ενεργητικοί και επιτρέπουν καλύτερες επιδόσεις πλύσης.

Καλάθι των μαχαιροπίρουνων

Το καλάθι των μαχαιροπίρουνων διαθέτει ανοίγματα επάνω για καλύτερη διευθέτηση αυτών. Πρέπει να τοποθετείται μόνο στο πρόσθιο μέρος του κάτω καλαθιού.

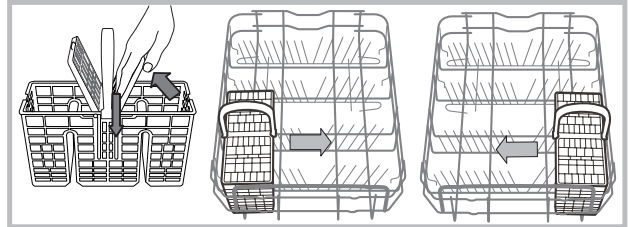

Επάνω καλάθι

Φορτώστε τα ντελικάτα και ελαφρά σκεύη: ποτήρια, κούπες, πιατάκια, χαμηλές σαλατιέρες.

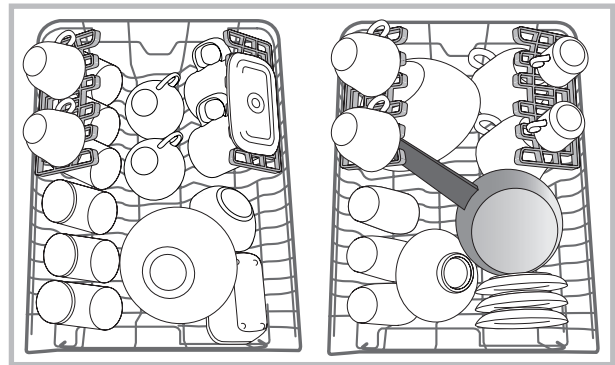

Κινητά πλαίσια σε μεταβλητή θέση

Τα πλευρικά κινητά πλαίσια μπορούν να τοποθετούνται σε τρία διαφορετικά ύψη για τη βελτιστοποίηση της διευθέτησης των σκευών στο χώρο του καλαθιού.

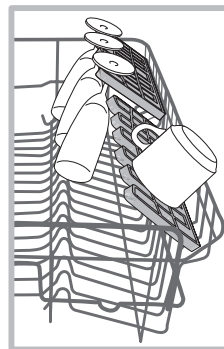

Τα κολονάτα μπορούν να τοποθετούνται σταθερά στα ανατρεπόμενα πλαίσια, εισάγοντας το στέλεχος του ποτηριού στις σχετικές εσοχές.

Για τη βελτιστοποίηση του στεγνώματος, τοποθετήστε τα ανατρεπόμενα πλαίσια με τη μέγιστη κλίση. Για να αλλάξετε την κλίση, ανασηκώστε το ανατρεπόμενο, κάντε το να κυλίσει ελαφρά και τοποθετήστε το στην επιθυμητή κλίση.

Ρύθμιση του ύψους του επάνω καλαθιού

Για τη διευκόλυνση της τακτοποίησης των σκευών, μπορείτε να τακτοποιήσετε το επάνω καλάθι σε θέση ψηλή ή χαμηλή.

Συνιστάται να μην προσαρμόζετε τη θέση ως προς το ύψος όταν η σχάρα είναι φορτωμένη.

Μη σηκώνετε ή κατεβάζετε ΠΟΤΕ το καλάθι προς τη μια μόνο πλευρά.

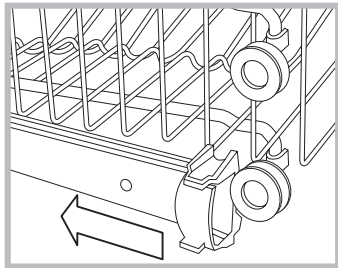

Ανοίξτε την αριστερή και τη δεξιά ασφάλεια των οδηγών και τραβήξτε τη σχάρα προς τα έξω. Τοποθετήστε την πιο ψηλά ή πιο χαμηλά ανάλογα με τις ανάγκες σας, σύρετέ τη πάνω στους οδηγούς μέχρι τα μπροστινά ροδάκια να βρεθούν στη σωστή θέση και κλείστε τις ασφάλειες (βλ. *εικόνα*).

Σκεύη μη κατάλληλα

- Μαχαιροπίρουνα και σκεύη ξύλινα.
 - Λεπτά διακοσμημένα ποτήρια, σκεύη χειροτεχνικά και αντικέ. Οι διακοσμήσεις τους δεν είναι ανθεκτικές.
 - Μέρη από συνθετικό υλικό μη ανθεκτικά στη θερμοκρασία.
 - Σκεύη χάλκινα και από κασσίτερο.
 - Σκεύη λερωμένα από στάχτη, κερί, γράσο ή μελάνι.
- Οι διακοσμήσεις στο γυαλί, τα τεμάχια αλουμινίου και αργύρου κατά το πλύσιμο μπορεί να αλλάξουν χρώμα και να ξεθωριάσουν. Και ορισμένοι τύποι γυαλιού επίσης (π.χ. αντικείμενα κρυστάλλινα) μετά από πολλά πλυσίματα μπορεί να γίνουν θαμπά.

Ζημιές στο γυαλί και στα σκεύη

Αίτια:

- Τύπος γυαλιού και διαδικασία παραγωγής του γυαλιού.
- Χημική σύνθεση του απορρυπαντικού.
- Θερμοκρασία του νερού του προγράμματος ξεβγάλματος.

Συμβουλή:

- Να χρησιμοποιείτε μόνο ποτήρια και πορσελάνη εγγυημένα από τον παραγωγό ως ανθεκτικά στο πλύσιμο σε πλυντήριο πιάτων.
- Να χρησιμοποιείτε απαλό απορρυπαντικό για σκεύη.
- Να βγάζετε τα σκεύη και τα μαχαιροπίρουνα από το πλυντήριο πιάτων το συντομότερο δυνατόν μετά το τέλος του προγράμματος.

Απορρυπαντικό και χρήση του πλυντηρίου πιάτων



EL

Φόρτωση του απορρυπαντικού

Το καλό αποτέλεσμα του πλυσίματος εξαρτάται και από τη σωστή δοσολογία του απορρυπαντικού, υπερβάλλοντας δεν έχετε καλύτερο πλύσιμο και επιβαρύνετε το περιβάλλον.

Ανάλογα με το βαθμό βρωμιάς, η δόση μπορεί να προσαρμοστεί στη συγκεκριμένη περίπτωση με ένα απορρυπαντικό σε σκόνη ή υγρό.

Συνήθως για κανονική βρωμιά, να χρησιμοποιείτε περίπου 25 gr. (απορρυπαντικό σε σκόνη), ή 25ml (υγρό απορρυπαντικό). Αν χρησιμοποιούνται παστίλιες, αρκεί μία.

Αν τα σκεύη είναι λίγο λερωμένα ή ξεβγάλθηκαν προηγουμένως κάτω από νερό, μειώστε αισθητά τη δόση του απορρυπαντικού.

Για ένα καλό αποτέλεσμα πλύσης να τηρείτε τις οδηγίες επί των συσκευασιών του απορρυπαντικού.

Σε περίπτωση περαιτέρω ερωτήσεων, σας προτείνουμε να απευθυνθείτε στους παραγωγούς των απορρυπαντικών.

1. Για να ανοίξετε τη θήκη απορρυπαντικού ενεργοποιήστε τη διάταξη ανοίγματος "D"

2. Δοσολογήστε το απορρυπαντικό συμβουλευόμενοι τον Πίνακα των προγραμμάτων:

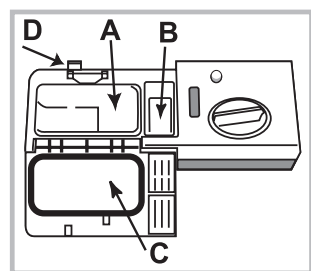

- σε σκόνη: λεκανίσες A και B.
- παστίλιες: όταν το πρόγραμμα απαιτεί 1, βάλτε την στη λεκανίτσα A και κλείστε το καπάκι. Όταν απαιτούνται 2, βάλτε τη δεύτερη στο βάθος του κάδου.

3. Κλείστε το καπάκι της θήκης απορρυπαντικού ωθώντας το ψηλά, μέχρι τη σωστή εμπλοκή

της διάταξης κλεισίματος.

Η θήκη απορρυπαντικού ανοίγει αυτόματα ανάλογα με το πρόγραμμα, την κατάλληλη στιγμή.

Απομακρύνετε τα υπολείμματα του απορρυπαντικού από τα άκρα της λεκανίσας και κλείστε το καπάκι μέχρι να ακουστεί το κλικ.

Αν χρησιμοποιηθούν συνδυαστικά διάφορα απορρυπαντικά, είναι καλό να χρησιμοποιήσετε τη δυνατότητα TAB, που προσαρμόζει το πρόγραμμα πλύσης έτσι που να επιτυγχάνεται πάντα το βέλτιστο δυνατό αποτέλεσμα πλύσης και στεγνώματος.

⚠ Χρησιμοποιείτε μόνο απορρυπαντικό για πλυντήριο πιάτων.

ΜΗ ΧΡΗΣΙΜΟΠΟΙΕΙΤΕ απορρυπαντικά για πλύσιμο στο χέρι.

Υπερβολική χρήση απορρυπαντικού μπορεί να αφήσει υπολείμματα αφρού στο τέλος του κύκλου.

Οι καλύτερες επιδόσεις πλυσίματος και στεγνώματος επιτυγχάνονται μόνο με τη συνδυασμένη χρήση απορρυπαντικού, υγρού γυαλιστικού και αλατιού αναγεννητικού.



Συνιστάται η χρήση απορρυπαντικών χωρίς φωσφορικά και χωρίς χλώριο που είναι τα πλέον ενδεδειγμένα για την προστασία του περιβάλλοντος.

Εκκίνηση του πλυντηρίου πιάτων

1. Πιέστε το κουμπί ON-OFF.
2. Ανοίξτε την πόρτα. Δοσολογία του απορρυπαντικού (βλέπε Φόρτωση του απορρυπαντικού).
3. Φορτώστε τα καλάθια (βλέπε Φόρτωση των καλάθιων) και κλείστε την πόρτα.
4. Επιλέξτε το πρόγραμμα, με βάση τα σκεύη και το βαθμό βρωμιάς τους (βλέπε πίνακα των προγραμμάτων) πατώντας το κουμπί P.
5. Επιλέξτε τις δυνατότητες πλυσίματος. (βλέπε Ειδικά προγράμματα και Δυνατότητες).
6. Εκκινήστε πιέζοντας το κουμπί Εκκίνηση/Παύση.
7. Το τέλος του προγράμματος επισημαίνεται από ηχητικά σήματα και από την αναλαμπή της ενδεικτικής λυχνίας του επιλεγμένου προγράμματος. Σβήστε τη συσκευή πιέζοντας το κουμπί ON-OFF.
8. Περιμένετε μερικά λεπτά πριν βγάλετε τα σκεύη, για να μην καείτε. Αδειάστε τα καλάθια αρχίζοντας από το κάτω.

⚠ Για να μειωθεί η κατανάλωση ηλεκτρικής ενέργειας, σε ορισμένες περιστάσεις παρατεταμένης ΜΗ χρήσης, η μηχανή σβήνει αυτόματα.

⚠ Αν τα σκεύη είναι λίγο λερωμένα ή ξεβγάλθηκαν προηγουμένως κάτω από νερό, μειώστε αισθητά τη δόση του απορρυπαντικού.

Τροποποίηση ενός προγράμματος σε εξέλιξη

Εάν υπήρξε σφάλμα κατά τη διαδικασία επιλογής του κύκλου πλύσης, είναι δυνατή η αλλαγή του κύκλου με την προϋπόθεση ότι έχει μόλις αρχίσει. Πατώντας παρατεταμένα το κουμπί ON/OFF (ΕΝΕΡΓΟΠΟΙΗΣΗ/ΑΠΕΝΕΡΓΟΠΟΙΗΣΗ), η συσκευή απενεργοποιείται. Ενεργοποιήστε ξανά τη συσκευή με το κουμπί ON/OFF (ΕΝΕΡΓΟΠΟΙΗΣΗ/ΑΠΕΝΕΡΓΟΠΟΙΗΣΗ) και επιλέξτε τον νέο κύκλο πλύσης, καθώς και τυχόν άλλες επιθυμητές επιλογές. Αρχίστε τον κύκλο πατώντας το κουμπί START/PAUSE (ΕΝΑΡΞΗ/ΠΑΥΣΗ).

Προσθήκη άλλων σκευών

Χωρίς να απενεργοποιήσετε τη συσκευή, ανοίξτε την πόρτα φροντίζοντας να αποφύγετε τον εξερχόμενο ατμό και τοποθετήστε τα πιατικά μέσα στο πλυντήριο. Κλείστε την πόρτα και πατήστε το κουμπί START/PAUSE (ΕΝΑΡΞΗ/ΠΑΥΣΗ). Ο κύκλος αρχίζει από το σημείο όπου είχε διακοπεί.





Τυχαιές διακοπές

Εάν η πόρτα ανοίξει κατά τη διάρκεια του κύκλου πλύσης ή σε περίπτωση διακοπής ρεύματος, ο κύκλος διακόπτεται. Μόλις κλείσει η πόρτα ή αποκατασταθεί η παροχή ρεύματος, πατήστε το κουμπί START/PAUSE (ΕΝΑΡΞΗ/ΠΑΥΣΗ) για να αρχίσετε ξανά τον κύκλο από το σημείο όπου είχε διακοπεί.

Προγράμματα

EL

Τα δεδομένα των προγραμμάτων μετρήθηκαν σε συνθήκες εργαστηριακές σύμφωνα με το ευρωπαϊκό Υπόδειγμα EN 50242. **Ανάλογα με τις διαφορετικές συνθήκες χρήσης, η διάρκεια και τα δεδομένα των προγραμμάτων μπορεί να αλλάζουν.**

Πρόγραμμα	Στέγνωμα	Δυνατότητες	Διάρκεια του προγράμματος ώρες:λεπτά	Κατανάλωση νερού (l/κύκλο)	Κατανάλωση Ενέργειας (kWh/κύκλο)
1. Eco	Ναι	Εκκίνηση με Καθυστέρηση - Μισό φορτίο - Tab	03:00	10	0,83
2. Εντατικό  65°	Ναι	Εκκίνηση με Καθυστέρηση - Μισό φορτίο - Tab	02:30	14	1,3
3. Κανονικό  55°	Ναι	Εκκίνηση με Καθυστέρηση - Μισό φορτίο - Tab	02:00	13,5	1,15
4. Rapid/ ΓΡΗΓΟΡΟ  50°	Όχι	Εκκίνηση με Καθυστέρηση - Tab	00:25	8,5	0,5
5. Μούλιασμα 	Όχι	Εκκίνηση με Καθυστέρηση - Μισό φορτίο	00:10	4,0	0,01

Υποδείξεις για την επιλογή των προγραμμάτων και δοσολόγησης του απορρυπαντικού

1. Κανονικά λερωμένα σκεύη. Βασικό πρόγραμμα, το πιο αποδοτικό όσον αφορά το συνδυασμό κατανάλωσης ενέργειας και νερού. 4 gr/ml** + 21 gr/ml (**Ποσότητα απορρυπαντικού για πρόπλυση)

2. Συνιστώμενο πρόγραμμα για πολύ λερωμένα σκεύη, ειδικά για τηγάνια και κατσαρόλες (δεν πρέπει να χρησιμοποιείτε για ευαίσθητα αντικείμενα). 25 gr/ml – 1 Tab

3. Σκεύη και κατσαρόλες κανονικά λερωμένα. 4 gr/ml** + 21 gr/ml

4. Γρήγορος κύκλος για ελαφρά λερωμένα πιάτα, χωρίς ξεραμένα υπολείμματα τροφών. (ιδανικός για 2 σερβίτσια) 21 gr/ml – 1 Tab

5. Σκεύη για πλύσιμο αργότερα. Όχι απορρυπαντικό

Καταναλώσεις σε αναμονή: κατανάλωση left-on mode: 5,0 W - κατανάλωση off mode: 0,5 W

Ειδικά προγράμματα και Δυνατότητες



EL

Σημειώσεις:

Οι καλύτερες επιδόσεις των προγραμμάτων "1 Hour/Ταχύ και Rapid", επιτυγχάνονται συνήθως τηρώντας τον αριθμό των καθοριζόμενων σκευών.

Για να καταναλώσετε λιγότερο χρησιμοποιεί το πλυντήριο πιάτων με πλήρες φορτίο.

Σημείωση για τα Εργαστήρια Δοκιμών: για πληροφορίες για τις συνθήκες της συγκριτικής δοκιμής EN, απευθυνθείτε στη διεύθυνση: contact@whirlpool.com

Δυνατότητες πλυσίματος

Αν μια δυνατότητα δεν είναι συμβατή με το επιλεγμένο πρόγραμμα, (βλέπε πίνακα προγραμμάτων) το σχετικό led αναβοσβήνει γρήγορα 3 φορές και ακούγονται ηχητικά σήματα.



Δυνατότητες Καθυστερημένη εκκίνηση

Μπορείτε να μεταθέσετε κατά **2, 4 ή 8** ώρες την εκκίνηση του προγράμματος:

1. Αφού επιλέξετε το επιθυμητό πρόγραμμα πλυσίματος και άλλες ενδεχόμενες δυνατότητες, πιέστε το κουμπί ΕΚΚΙΝΗΣΗ ΜΕ ΥΣΤΕΡΗΣΗ: το ενδεικτικό φωτάκι φωτίζεται.

2. Επιλέξτε την επιθυμητή εκκίνηση πιέζοντας διαδοχικά το κουμπί της Εκκίνησης με υστέρηση, τα ενδεικτικά φωτάκια του 2 ώρες, 4 ώρες και 8 ώρες θα φωτιστούν διαδοχικά.

Με μια περαιτέρω πίεση του κουμπιού Εκκίνηση με Υστέρηση, αποεπιλέγεται η δυνατότητα και το ενδεικτικό φωτάκι σβήνει.

3. Μετά να επιλέξετε τη διαδικασία αυτή θα αρχίσει μέτρηση χρόνου αν πατήσετε το πλήκτρο ΕΚΚΙΝΗΣΗΣ/ΠΑΥΣΗΣ. Θα ανάψει η λυχνία ελέγχου του επιλεγμένου χρόνου καθυστέρησης και θα ανάψει το πλήκτρο ΕΚΚΙΝΗΣΗΣ/ΠΑΥΣΗΣ (συνεχές φως).

4. Με τη λήξη του χρόνου, το ενδεικτικό φωτάκι ΕΚΚΙΝΗΣΗΣ ΜΕ ΥΣΤΕΡΗΣΗ σβήνει και το πρόγραμμα ξεκινάει.

Για να αποεπιλέξετε την ΕΚΚΙΝΗΣΗ ΜΕ ΥΣΤΕΡΗΣΗ, πιέστε το κουμπί ΕΚΚΙΝΗΣΗΣ/ΠΑΥΣΗΣ.

⚠ Δεν μπορείτε να θέσετε την Εκκίνηση με Υστέρηση αν έχει ξεκινήσει κύκλος.



Δυνατότητες Μισό φορτίο (Half Load)

Αν τα σκεύη είναι λίγα, μπορείτε να διενεργήσετε το μισό φορτίο εξοικονομώντας νερό, ενέργεια και απορρυπαντικό. Επιλέξτε το πρόγραμμα πιέζοντας το κουμπί ΜΙΣΟ ΦΟΡΤΙΟ: το ενδεικτικό φωτάκι φωτίζεται. Περαιτέρω πίεση του κουμπιού ΜΙΣΟ ΦΟΡΤΙΟ αποεπιλέγει τη δυνατότητα.



⚠ Ουμνηθείτε να μειώνετε στο μισό την ποσότητα απορρυπαντικού.



Δυνατότητες Πολυδύναμα Δισκία (Tab)

Με τη δυνατότητα αυτή βελτιστοποιείται το αποτέλεσμα πλυσίματος και στεγνώματος.

Όταν χρησιμοποιούνται πολυδύναμες παστίλιες πιέστε το κουμπί ΠΟΛΥΔΥΝΑΜΕΣ ΠΑΣΤΙΛΙΕΣ, το σχετικό φωτάκι φωτίζεται.



⚠ Η δυνατότητα «Πολυδύναμες Παστίλιες» συνεπάγεται την επιμήκυνση του προγράμματος.



Αποστράγγιση

Η λειτουργία Αποστράγγιση μπορεί να χρησιμοποιηθεί για τη διακοπή και ακύρωση του ενεργού κύκλου.

Πατώντας παρατεταμένα το κουμπί ΕΝΑΡΞΗ/ΠΑΥΣΗ, ενεργοποιείται η λειτουργία ΑΠΟΣΤΡΑΓΓΙΣΗ. Ο ενεργός κύκλος διακόπτεται και το νερό που βρίσκεται στο πλυντήριο πιάτων αποστραγγίζεται.

Συντήρηση και φροντίδα

EL

Αποκλεισμός νερού και ηλεκτρικού ρεύματος

- Να κλείνετε τη βρύση του νερού μετά από κάθε πλύσιμο για την αποτροπή κινδύνου απωλειών.
- Βγάλτε το βύσμα από την ηλεκτρική πρίζα όταν καθαρίζετε τη μηχανή και κατά τις εργασίες συντήρησης.

Καθαρισμός του πλυντηρίου πιάτων

- Η εξωτερική επιφάνεια και ο πίνακας χειρισμού μπορούν να καθαρίζονται με μαλακό πανί βρεγμένο με νερό. Μη χρησιμοποιείτε διαλύτες ή λιπαντικά.
- Η εσωτερική λεκάνη μπορεί να καθαριστεί από ενδεχόμενους λεκέδες με πανί βρεγμένο με νερό και λίγο ξύδι.

Αποφυγή δυσάρεστων οσμών

- Να αφήνετε πάντα μισάνοιχτη την πόρτα για να μην κατακάθεται υγρασία.
- Να καθαρίζετε τακτικά τις περιμετρικές τσιμούχες της πόρτας και των λεκανών απορρυπαντικού με βρεγμένο σφουγγαράκι. Έτσι, θα αποφευχθεί η κατακάθιση τροφής, που ευθύνεται κατά κύριο λόγο για τη δυσσομία.

Καθαρισμός των ψεκαστήρων

Μπορεί να συμβεί υπολείμματα τροφής να κολλήσουν στους ψεκαστήρες και να βουλώσουν τις οπές εξαγωγής νερού: είναι καλό, κάθε τόσο, να τις ελέγχετε και να τις καθαρίζετε με βουρτσάκι μη μεταλλικό.

Οι δύο ψεκαστήρες είναι αποσυναρμολογήσιμοι.

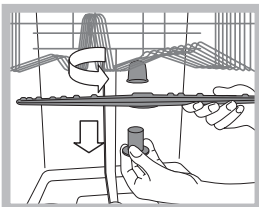

Για να ξεμοντάρετε τον επάνω ψεκαστήρα, πρέπει να ξεβιδώσετε αριστερόστροφα τον πλαστικό δακτύλιο. Ο επάνω ψεκαστήρας ξαναμοντάρεται με το τμήμα του μεγαλύτερου αριθμού οπών προς τα πάνω.

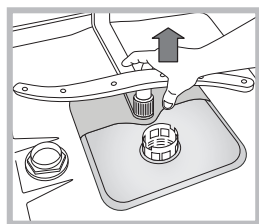

Ο ψεκαστήρας αποσπάται τραβώντας τον προς τα πάνω.

Καθαρισμός του φίλτρου εισόδου νερού

Αν οι σωλήνες του νερού είναι νέοι ή παρέμειναν επί μακρόν ανενεργοί, πριν κάνετε τη σύνδεση, κάντε να τρέξει νερό μέχρι να γίνει διαυγές και χωρίς ακαθαρσίες. Χωρίς αυτό το προληπτικό μέτρο, υπάρχει κίνδυνος το σημείο όπου μπαίνει το νερό να βουλώσει, προκαλώντας ζημιά στο πλυντήριο πιάτων.

⚠️ Να καθαρίζετε περιοδικά το φίλτρο εισόδου νερού που βρίσκεται στην έξοδο της βρύσης.

- Κλείστε τη βρύση του νερού.
- Ξεβιδώστε το άκρο του σωλήνα παροχής νερού, βγάλε το φίλτρο και καθαρίστε το απαλά κάτω από πίδακα τρεχούμενου νερού.
- Βάλτε εκ νέου το φίλτρο και βιδώστε το σωλήνα.

Καθαρισμός των φίλτρων

Η μονάδα φιλτραρίσματος αποτελείται από τρία φίλτρα που καθαρίζουν το νερό πλυσίματος από τα υπολείμματα τροφής και το επαναφέρουν στην κυκλοφορία: για να έχετε καλά αποτελέσματα πλυσίματος, είναι απαραίτητο να τα καθαρίζετε.

⚠️ Να καθαρίζετε τα φίλτρα τακτικά.

⚠️ Το πλυντήριο πιάτων δεν πρέπει να χρησιμοποιείται χωρίς φίλτρα ή με φίλτρο αποσυνδεδεμένο.

• Μετά από μερικά πλυσίματα ελέγξτε τη μονάδα φιλτραρίσματος και αν χρειαστεί καθαρίστε την επιμελώς με τρεχούμενο νερό και με τη βοήθεια μιας βούρτσας μη μεταλλικής, ακολουθώντας τις παρακάτω οδηγίες:

1. στρέψτε δεξιόστροφα το κυλινδρικό φίλτρο C και βγάλτε το (εικ. 1).
2. Βγάλτε το ποτήρι φίλτρου B ασκώντας μια ελαφρά πίεση στα πλευρικά πτερύγια (Εικ. 2).
3. Τραβήξτε το δίσκο φίλτρου inox A. (εικ. 3).
4. Επιθεωρήστε τη λεκάνη αποστράγγισης και απομακρύνετε ενδεχόμενα υπολείμματα τροφής. **ΜΗΝ ΑΦΑΙΡΕΙΤΕ ΠΟΤΕ** την προστασία της αντλίας πλυσίματος (λεπτομέρεια μαύρου χρώματος) (εικ. 4).

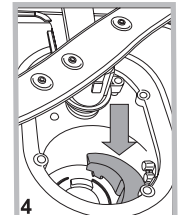
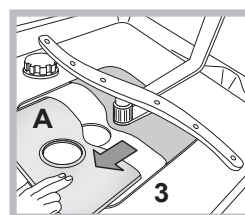
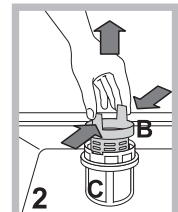
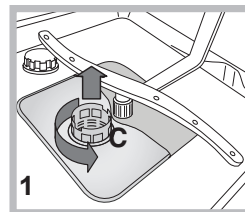

Μετά τον καθαρισμό των φίλτρων, ξαναμοντάρετε τη μονάδα φιλτραρίσματος και επανατοποθετήστε το σωστά στην έδρα του. Είναι βασικό για καλή λειτουργία του πλυντηρίου πιάτων.

Αν απουσιάσετε για μεγάλη χρονική περίοδο

- Αποσυνδέστε τις ηλεκτρικές συνδέσεις και κλείστε τον κρουνό του νερού.
- Να αφήνετε μισόκλειστη την πόρτα.
- Στην επιστροφή, κάνετε ένα πλύσιμο χωρίς φορτίο.

Μπορεί να τύχει να μη λειτουργεί η συσκευή. Πριν τηλεφωνήσετε στην Τεχνική υποστήριξη ελέγξτε αν πρόκειται για πρόβλημα εύκολης επίλυσης με τη βοήθεια του παρακάτω καταλόγου.

Ανωμαλίες:	Πιθανά αίτια/Λύση:
Το πλυντήριο πιάτων δεν ξεκινάει ή δεν απαντάει στις εντολές	<ul style="list-style-type: none"> • Η στρόφιγγα του νερού δεν είναι ανοιχτή. • Σβήστε τη μηχανή με το κουμπί ON/OFF, ανάψτε πάλι μετά από ένα λεπτό και ξαναθέστε το πρόγραμμα. • Το βύσμα δεν έχει μπει καλά στην ηλεκτρική πρίζα ή αλλάξτε ηλεκτρική πρίζα. • Η πόρτα του πλυντηρίου πιάτων δεν είναι καλά κλεισμένη.
Η πόρτα δεν κλείνει	<ul style="list-style-type: none"> • Ελέγξτε αν τα καλάθια έχουν εισαχθεί τελείως. • Η κλειδαριά πετάχτηκε. Ωθήστε δυναμικά την πόρτα μέχρι να ακούσετε το «κλακ».
Το πλυντήριο πιάτων δεν αδειάζει νερό.	<ul style="list-style-type: none"> • Το πρόγραμμα πλυσίματος δεν τελείωσε ακόμη. • Ο σωλήνας εκκένωσης νερού είναι διπλωμένος (βλέπε Εγκατάσταση). • Η εκκένωση του νεροχύτη είναι βουλωμένη. • Το φίλτρο είναι βουλωμένο από υπολείμματα τροφής. • Ελέγξτε το ύψος του σωλήνα εκκένωσης.
Το πλυντήριο πιάτων κάνει θόρυβο.	<ul style="list-style-type: none"> • Τα σκεύη χτυπάνε μεταξύ τους ή κόντρα στους ψεκαστήρες. Τοποθετήστε τα σκεύη σωστά και ελέγξτε αν οι ψεκαστήρες στρέφονται ελεύθερα. • Υπερβολική παρουσία αφρού: Το απορρυπαντικό δεν έχει δοσολογηθεί σωστά ή δεν είναι κατάλληλο για πλύσιμο σε πλυντήριο πιάτων. (βλέπε Απορρυπαντικό και Χρήση του πλυντηρίου πιάτων). Μην προπλένετε τα σκεύη στο χέρι.
Σε σκεύη και ποτήρια υπάρχουν ασβεστούχα κατακάθια ή μια υπόλευκη επίστρωση.	<ul style="list-style-type: none"> • Λείπει το αλάτι αναγέννησης. • Η ρύθμιση της σκληρότητας του νερού δεν είναι κατάλληλη. Αυξήστε τις τιμές. (βλέπε Αναγεννητικό αλάτι και Γυαλιστικό). • Το πώμα του ρεζερβουάρ του αλατιού και του γυαλιστικού δεν είναι καλά κλειστό. • Το γυαλιστικό έχει εξαντληθεί ή η δοσολογία είναι ανεπαρκής.
Σε σκεύη και ποτήρια υπάρχουν γραμμώσεις ή υπόλευκες επιστρώσεις.	<ul style="list-style-type: none"> • Η δοσολογία του γυαλιστικού είναι υπερβολική.
Τα σκεύη είναι λίγο στεγνά.	<ul style="list-style-type: none"> • Επελέγη ένα πρόγραμμα χωρίς στέγνωμα. • Το γυαλιστικό έχει εξαντληθεί. (βλέπε Αναγεννητικό αλάτι και Γυαλιστικό). • Η ρύθμιση του γυαλιστικού δεν είναι κατάλληλη. • Τα σκεύη είναι από αντικολλητικό υλικό ή πλαστικό. Είναι φυσιολογική η παρουσία σταγόνων νερού.
Τα σκεύη δεν είναι καθαρά.	<ul style="list-style-type: none"> • Τα σκεύη δεν τακτοποιήθηκαν σωστά. • Οι ψεκαστήρες δεν είναι ελεύθεροι να στρέφονται, μπλοκαρισμένοι από τα σκεύη. • Το πρόγραμμα πλύσης είναι πολύ ήπιο (βλέπε Προγράμματα). • Υπερβολική παρουσία αφρού: Το απορρυπαντικό δεν έχει δοσολογηθεί σωστά ή δεν είναι κατάλληλο για πλύσιμο σε πλυντήριο πιάτων. (βλέπε Απορρυπαντικό και Χρήση του πλυντηρίου πιάτων). • Το πώμα του γυαλιστικού δεν έκλεισε σωστά. • Το φίλτρο είναι βρώμικο ή βουλωμένο (βλέπε Συντήρηση και φροντίδα). • Απουσιάζει το αναγεννητικό αλάτι (βλέπε Αναγεννητικό αλάτι και Γυαλιστικό). • Βεβαιωθείτε ότι το ύψος των πιάτων είναι συμβατό με τη ρύθμιση του καλαθιού. • Οι οπές των ψεκαστήρων είναι εμφραγμένοι. (βλέπε Συντήρηση και φροντίδα).
Το πλυντήριο πιάτων δεν φορτώνει νερό έχει μπλοκάρει, με τα ενδεικτικά φωτάκια αναμμένα	<ul style="list-style-type: none"> • Απουσιάζει το νερό στο δίκτυο ύδρευσης ή η στρόφιγγα είναι κλειστή. • Ο σωλήνας τροφοδοσίας νερού είναι διπλωμένος (βλέπε Εγκατάσταση). • Τα φίλτρα είναι βουλωμένα, θα πρέπει να τα καθαρίσετε. (βλέπε Συντήρηση και φροντίδα). • Η εκκένωση είναι βουλωμένη, θα πρέπει να την καθαρίσετε. • Αφού κάνετε τις εργασίες ελέγχου και καθαρισμού, σβήστε και ανάψτε το πλυντήριο πιάτων και ξεκινήστε πάλι ένα νέο κύκλο πλυσίματος. • Αν το πρόβλημα επιμένει, κλείστε τη στρόφιγγα του νερού, αποσυνδέστε το βύσμα και επικοινωνήστε με την τεχνική υποστήριξη.

195138868.00 NC
11/2015 jk - Xerox Fabriano



EL

Whirlpool Europe s.r.l.
- Viale Guido Borghi, 27
- 21025 Comerio (Varese) Italy
www.whirlpool.eu