

Whirlpool

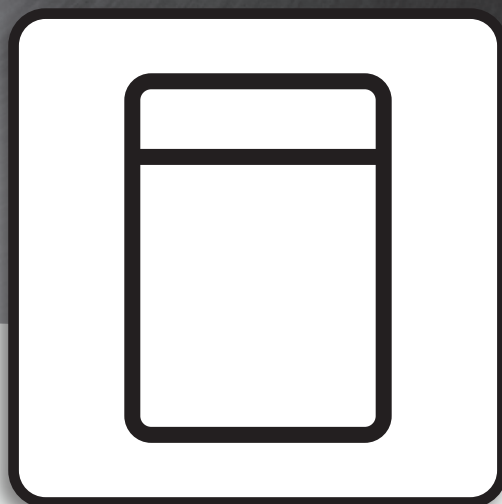

INSTRUCTION FOR USE

ISTRUZIONI PER L'USO

MODE D'EMPLOI

INSTRUCCIONES DE USO

INSTRUÇÃO PARA USO

EN	Instruction for use	3
ES	Instrucciones de uso	16
FR	Mode d'emploi	29
IT	Istruzioni per l'uso	42
PT	Instrução para uso	55



THANK YOU FOR PURCHASING A WHIRLPOOL PRODUCT.

To receive more comprehensive help and support, please register your product at:
www.whirlpool.eu/register



Before using the appliance carefully read Safety Instructions guide.

The control panel of this dishwasher activates pushing by ON/OFF button.

For energy saving the control panel deactivates automatically after 10 minutes if no cycle has started.

PRODUCT DESCRIPTION

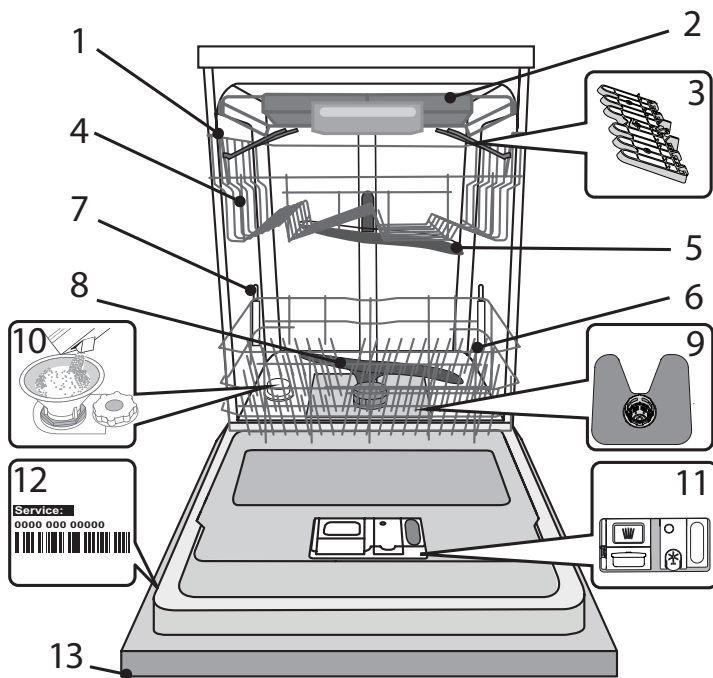

- 1. Upper rack
- 2. Cutlery rack
- 3. Foldable flaps
- 4. Upper rack height adjuster
- 5. Upper sprayer arm
- 6. Lower rack
- 7. Power Clean support
- 8. Lower sprayer arm
- 9. Filter Assembly
- 10. Salt reservoir
- 11. Detergent and Rinse Aid dispensers
- 12. Rating plate
- 13. Control panel

CONTROL PANEL

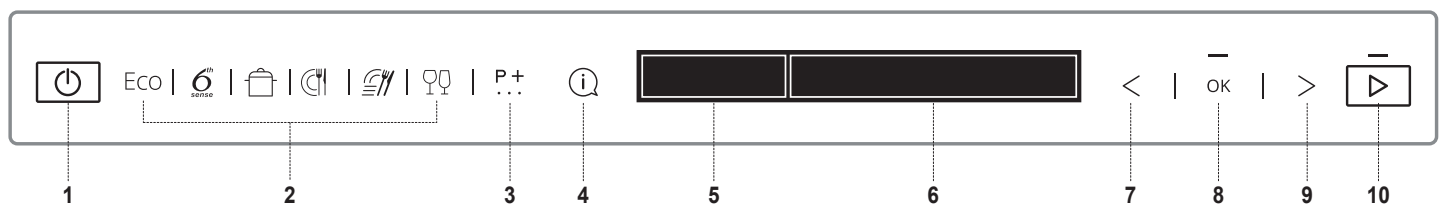

- 1. ON-OFF button
- 2. CYCLES 6 buttons for direct access popular cycles
- 3. EXTRA CYCLES button. Access to other cycles
- 4. INFO button. Provide info for selected cycle
- 5. DISPLAY - Indicators area
- 6. DISPLAY - Information area
- 7. PREVIOUS button for options/settings
- 8. OK button. Select/change options and settings
- 9. NEXT button for options/settings
- 10. START button

DISPLAY - Indicators

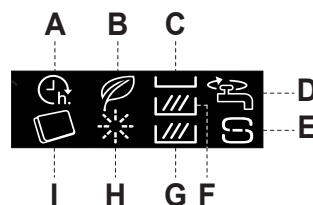

- A. START DELAY
- B. ECO CYCLE
- C. MULTIZONE - Cutlery rack
- D. CLOSED WATER TAP
- E. ADD SALT
- F. MULTIZONE - Upper Rack
- G. MULTIZONE - Lower Rack
- H. ADD RINSE AID
- I. TABLET

FIRST TIME USE

After connecting the appliance to the power supply for the first time, the display will guide you to set up the appliance for first use.

1. The language selection

LANGUAGE: ENGLISH?
 <> = CHANGE OK = YES

ENGLISH
 SELECTED

To select preferred language please press button „<“ or „>“.

Confirm by pressing „OK“ button.

After language confirmation, the appliance will go through the first time use configuration menu.

2. Setting the water hardness

WATER HARDNESS
 (1=MIN, 5=MAX)

The water hardness is by default set to level 3. To change water hardness level press button „<“ or „>“ repeatedly.

WATER HARDNESS = 3
 <> = CHANGE OK = YES

To confirm your choice press „OK“ button. The level must be set according to the table below.

To allow the water softener to work in a perfect way, it is essential that the water hardness setting is based on the actual water hardness in your house. This information can be obtained from your local water supplier.

Water Hardness Table				
Level		°dH German degrees	°fH French degrees	°Clark English degrees
1	Soft	0 - 6	0 - 10	0 - 7
2	Medium	7 - 11	11 - 20	8 - 14
3	Average	12 - 16	21 - 29	15 - 20
4	Hard	17 - 34	30 - 60	21 - 42
5	Very hard	35 - 50	61 - 90	43 - 62

3. Filling the water softener

POUR WATER
 OPERATION

When water hardness is set, it is required to fill water softener with water and special regeneration salt.

INSERT 1,5 LITER OF
 OK = DONE

Remove the lower rack and unscrew the reservoir cap (anticlockwise)

WATER IN THE
 OK = DONE

As a first step it is needed to fill reservoir with water (~1.5 litres).

WATER SOFTENER
 OK = DONE

Once done, proceed to the next step by pressing „OK“ button.

INSERT SALT
 OPERATION

ADD 1KG OF SALT
 OK = DONE

IN THE SALT DISPENSER
 OK = DONE

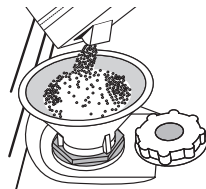

Position the funnel (see figure) and fill the salt reservoir right up to its edge (approximately 1 kg); it is not unusual for some water will spill out. Remove the funnel and wipe any salt residue away from the opening.

Make sure the cap is screwed on tightly, so that no detergent can get into the container during the wash program (this could damage the water softener beyond repair).

Once done, proceed to the next step by pressing „OK“ button.

Only use salt that has been specifically designed for dishwashers.

Whenever you need to add salt, it is mandatory to complete the procedure before the beginning of the washing cycle to avoid corrosion. Residual saline solution or grains of salt can lead to corrosion, irreparably damaging the stainless steel components. The guarantee is not applicable if faults are caused by such circumstances.

If the salt container is not filled, the water softener and the heating element may be damaged as a result of limescale accumulation. Using of Salt is recommended with any type of dishwasher detergent.

4. Setting the brightness level

ADJUST BRIGHTNESS
 (1=MIN, 5=MAX)

The brightness level is by default set to level 5. To change brightness level press button „<“ or „>“ repeatedly.

BRIGHTNESS = 5
 <> = CHANGE OK = YES

To confirm your choice press „OK“ button.

5. Detergent type operation

DETERGENT TYPE
 OPERATION

In this step it is very important to choose what type of detergent will be used (tablet/capsule or gel/powder).

DO YOU USE
 <> = NO OK = YES

“ALL IN ONE”
 <> = NO OK = YES

If you prefer to use All-in-one detergent in tablet or capsule for washing - press „OK“, then go to step 7. **Open tap operation** on the next page.

DETERGENT?
 <> = NO OK = YES

The symbol  on display will be lit. If you prefer to use gel or powder detergent for washing, press „<“ or „>“, then go to step 6. **Rinse aid operation.**

6. Rinse aid operation*

*If All-in-one detergent was chosen in the previous step, this step will be skipped by the appliance.

RINSE AID
 OPERATION

INSERT RINSE AID
 OK = DONE

IN THE DISPENSER
 OK = DONE

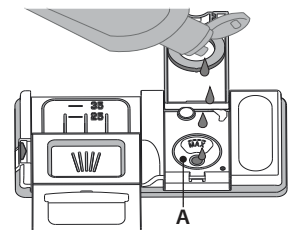
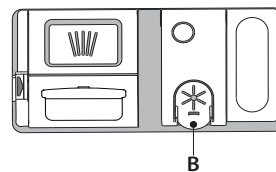

1. Open the dispenser **B** by pressing and pulling up the tab on the lid.
2. Carefully introduce the rinse aid as far as the maximum (110 ml) reference notch of the filling space **A** - avoid spilling it. If this happens, clean the spill immediately with a dry cloth.
3. Press the lid down until you hear a click to close it.
4. Confirm operation by pressing „OK” button.

NEVER pour the rinse aid directly into the tub.

Setting rinse aid level

(not necessary when using tablets/capsules)

The rinse aid dosage can be adjusted to the detergent used. The lower the setting, the less rinse aid is dispensed. The factory setting is for (5) level.

To change, follow instructions in section “SETTINGS / MENU”.

7. Open tap operation

OPEN TAP
OPERATION

OPEN THE
OK = DONE

WATER TAP
OK = DONE



Check water tap is open. If closed, open it then confirm by pressing „OK” button.

8. First cycle operation

FIRST CYCLE
OPERATION

Before normal use of appliance it is recommended to run Intensive cycle first, to calibrate the appliance.

REMEMBER TO RUN THE
OK = EXIT

Insert a detergent into dispenser chamber **D** (see below), then press „OK” button.

INTENSIVE CYCLE
OK = EXIT

Intensive cycle will be selected automatically. Press „START”  button and close the appliance door within 4 seconds..

WITH EMPTY BASKETS
OK = EXIT

TO COMPLETE
OK = EXIT

THE FIRST SET UP
OK = EXIT

This first cycle can be up to 20 minutes longer as a result of the automatic calibration process.

After this process the appliance is ready for normal use.

ADDING A DETERGENT

Usage of detergent not designed for dishwashers may cause malfunction or damage to the appliance.

To achieve the best washing and drying results, the combined use of detergent, rinse aid liquid and refined salt is required.

We recommend using detergents that do not contain phosphates or chlorine, as these products are harmful to the environment.

Good washing results also depend on the correct amount of detergent being used.

Exceeding the stated amount does not result in a more effective wash and increases environmental pollution.

The amount can be adjusted to the soil level. In the case of normally soiled items, use approximately either 35g (powder detergent) or 35ml (liquid detergent) and additional tea spoon of detergent directly inside the tub. If tablets are used, one tablet will be enough.

If the crockery is only lightly soiled or if it has been rinsed with water before being placed in the dishwasher, reduce the amount of detergent used accordingly (minimum 25 g/ml) e.g. skip the powder/gel putted inside the tub.

To open the detergent dispenser, press button **C**. Introduce the detergent into the dry dispenser **D** only. Place the amount of detergent for pre-washing directly inside the tub.

1. When measuring out the detergent refer to the mentioned earlier information to add the proper quantity. Inside the dispenser **D** there are indications to help the detergent dosing.

2. Remove detergent residues from the edges of the dispenser and close the cover until it clicks.

3. Close the lid of the detergent dispenser by pulling it up until the closing device is secured in place.

The detergent dispenser automatically opens up at the right time according to the program.

If you are using a All-in-one detergents, we recommend that you add salt in any case, especially if the water is hard or very hard (follow the instructions given on the packaging).

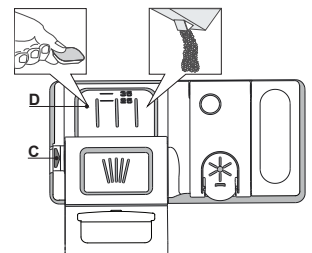

ADVICE AND TIPS

TIPS

Before loading the baskets, remove all food residues from the crockery and empty the glasses. You do not need to rinse beforehand under running water.

Arrange the crockery so that it is held in place firmly and does not tip over; and arrange the containers with the openings facing downwards and the concave/convex parts placed obliquely, thus allowing the water to reach every surface and flow freely.

Warning: lids, handles, trays and frying pans do not prevent the sprayer arms from rotating.

Place any small items in the cutlery basket.

Very soiled dishes and pans should be placed in the lower basket because in this sector the water sprays are stronger and allow a higher washing performance.

After loading the appliance, make sure that the sprayer arms can rotate freely.

UNSUITABLE CROCKERY

- Wooden crockery and cutlery.
- Delicate decorated glasses, artistic handicraft and antique crockery. Their decorations are not resistant.
- Parts in synthetic material which do not withstand high temperatures.
- Copper and tin crockery.
- Crockery soiled with ash, wax, lubricating grease or ink.

The colours of glass decorations and aluminium/silver pieces can change and fade during the washing process. Some types of glass (e.g. crystal objects) can become opaque after a number of wash cycles too.

DAMAGE TO GLASS AND CROCKERY

- Only use glasses and porcelain guaranteed by the manufacturer as dishwasher safe.
- Use a delicate detergent suitable for crockery
- Collect glasses and cutlery from the dishwasher as soon as the wash cycle is over.

TIPS ON ENERGY SAVING

- When the household dishwasher is used according to the manufacturer's instructions, **washing tableware in a dishwasher usually consumes less energy and water than hand dishwashing.**
- In order to maximize dishwasher efficiency it is recommended to **initiate the wash cycle once dishwasher is fully loaded.** Loading the household dishwasher up to the capacity indicated by the manufacturer will contribute to energy and water savings. Information on correct loading of tableware can be found in Loading chapter. In case of partial loading it is recommended to use dedicated wash options if available (Half load/ Zone Wash, Multizone), filling up only selected racks. Incorrect loading or overloading the dishwasher may increase resources usage (such as water, energy and time, as well as increase noise level), reducing cleaning and drying performance.
- Manual pre-rinsing of tableware items leads to increased water and energy consumption and is not recommended.

HYGIENE

To avoid odour and sediment which can be accumulated in the dishwasher please run a high temperature program at least once a month. Use a tea spoon of detergent and run it without the loading to clean your appliance.

LOADING THE RACKS

CUTLERY RACK

The third rack was designed to house the cutlery.

Arrange the cutlery as shown in the figure.

A separate arrangement of the cutlery makes collection easier after washing and improves washing and drying performance.

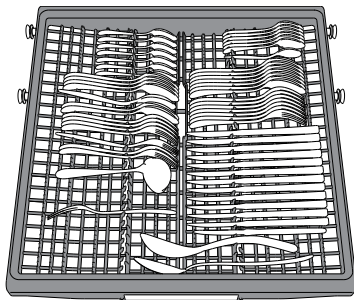

The cutlery basket is equipped with two sliding side trays to make the most of the height of the space below and enable the loading of high items into upper rack.

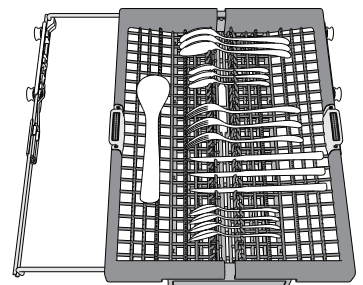

Knives and other utensils with sharp edges must be positioned with the blades facing downwards.

The geometry of the rack makes it possible to place such small items as coffee cups in the area in the middle.

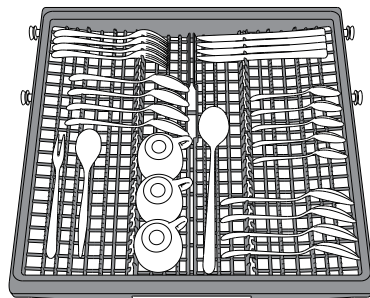

UPPER RACK

Load delicate and light dishes: glasses, cups, saucers, low salad bowls.

The upper rack has tip-up supports which can be used in a vertical position when arranging tea/ dessert saucers or in a lower position to load bowls and food containers.

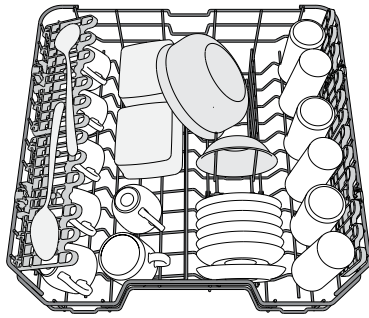

(loading example for the upper rack)

FOLDABLE FLAPS WITH ADJUSTABLE POSITION

The side foldable flaps can be fold or unfold to optimize the arrangement of crockery inside the rack. Wine glasses can be placed safely in the foldable flaps by inserting the stem of each glass into the corresponding slots.

Depending on the model:

- to unfold the flaps there is needed to slide it up and rotate or release it from the snaps and pull it down.
- to fold the flaps there is needed to rotate it and slide flaps down or pull it up and attach flaps to the snaps.

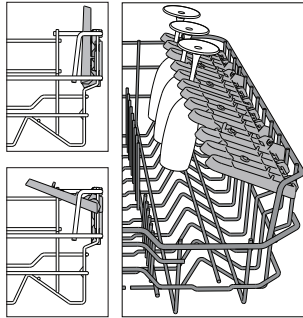

ADJUSTING THE HEIGHT OF THE UPPER RACK

The height of the upper rack can be adjusted: high position to place bulky crockery in the lower basket and low position to make the most of the tip-up supports by creating more space upwards and avoid collision with the items loaded into lower rack.

The upper rack is equipped with a **Upper Rack height adjuster** (see figure), without pressing the levers, lift it up by simply holding the rack sides, as soon as the rack is stable in its upper position.

To restore to the lower position, press the levers **A** at the sides of the rack and move the basket downwards.

We strongly recommend that you do not adjust the height of the rack when it is loaded. NEVER raise or lower the basket on one side only.

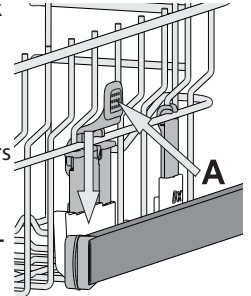

LOWER RACK

For pots, lids, salad bowls, cutlery etc. Large plates and lids should ideally be placed at the sides to avoid interferences with the spray arm.

The lower rack has tip-up supports which can be used in a vertical position when arranging plates or in a horizontal position (lower) to load pans and salad bowls easily.

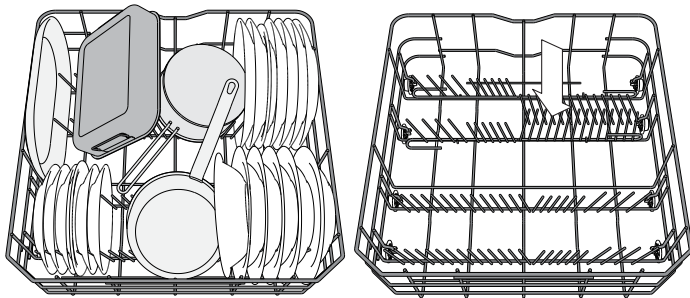

(loading example for the lower rack)

POWER CLEAN IN LOWER RACK

Power Clean® uses the special water jets in the rear of cavity to wash more intensively the high dirty items.

Placing the pots/casseroles faced to the Power Clean® component please activate the **POWER CLEAN** on the panel.

The lower rack has a Power Clean, a special pull-out support in the rear of the rack that can be used to support frying pans or baking pans in upright position, thus taking up less space.

How to use Power Clean®:

1. Adjust the Power Clean® area (G) folding down the rear plate holders to load pots.
2. Load pots and casseroles inclined vertically in Power Clean® area. Pots have to be inclined towards the power water jets.

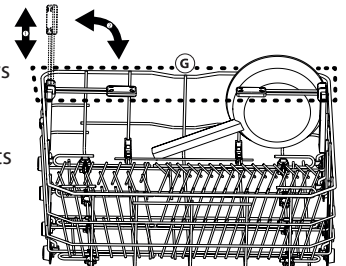
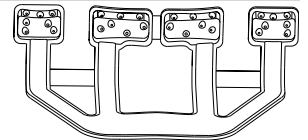

GLASS CARE

Dedicated accessory that allows you to safely store different types of stem glasses in the lower rack. It enables cleaning & drying results by allowing an optimised and stable positioning of the glasses.

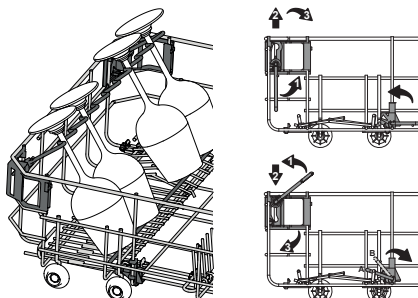

SELECTING A CYCLE AND OPTIONS

The list of available cycles and options can be found in **Cycles Table** on next page. Eco cycle is selected by default. If you want to have Last Used cycle selected by default, you can change it in „Settings Menu“.

It is possible to select a cycle by pressing 1 of 6 cycles direct access buttons or by pressing „Extra Cycles“ $P.+$ button repeatedly. When the last one is reached a further press goes back to the first.

Press cycle button to choose cycle in accordance with the level of soiling of the dishes and with Cycles Table. Information will be shown on the display:

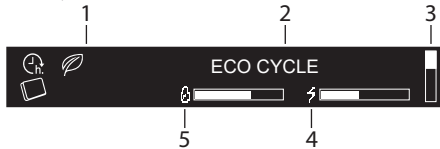

1. Indicators
2. Name of the selected cycle
3. Vertical bar showing the position of the extra cycle list only
4. Energy consumption of the selected cycle
5. Water consumption of the selected cycle

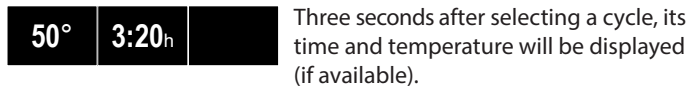

Press „INFO“ i button to display a brief description of the cycle and its water / energy consumption.



During the selection phase the „START“ \triangleright LED blinks.

Additional options are available for most cycles (see „Options and Settings“ section). When any option is selected, its name is shown on the display on the right.

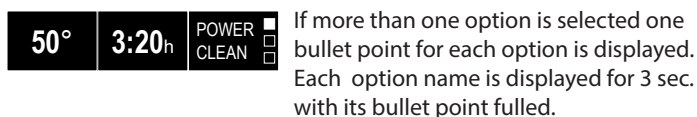

When the cycle and option selection is complete, press „START“ \triangleright button and close the door within 4 seconds to start chosen cycle.

MODIFYING A RUNNING PROGRAM

If a wrong program was selected, it is possible to change it, provided that it has only just begun: open the door, press and hold the „ON/OFF“ \odot button, the machine will switch off. Switch the machine back on using the „ON/OFF“ \odot button and select the new wash cycle and any desired options; start the cycle by pressing the „START“ \triangleright button and closing the door within 4 sec.

TO PAUSE THE CYCLE (ADDING EXTRA ITEMS)

Open the door and place the crockery inside the dishwasher, (beware of HOT steam!). Press „START“ \triangleright button and close the door within 4 sec. to resume the cycle from the point at which it was interrupted.

ACCIDENTAL INTERRUPTIONS

If the door is opened during the wash cycle, or if there is a power cut, the cycle stops. To resume the cycle from where it was interrupted, press the „START“ \triangleright button and close the door within 4 sec.

After the cycle finishes, there is an acoustic signal and the display shows:



On the display additional information can be shown:

- ADD SALT - refill salt reservoir.
- ADD RINSE AID - refill rinse aid.
- DEGREASE AND CLEAN MACHINE WE RECOMMEND WPRO - every 50 cycle, will be recommended to use the WPRO cleaner (according to instruction on the consumable).

Open appliance door (beware of hot steam!) and unload the racks, starting from the lower rack first.

If it is needed to refill salt reservoir or rinse aid dispenser, it is recommended to do this operations right before start of the next cycle.

After 10 minutes the appliance switches off.

WATER SOFTENING SYSTEM

Water softener automatically reduces water hardness, consequently preventing scale buildup on heater, contributing also to better cleaning efficiency.







This system regenerates itself with salt, therefore it is required to refill salt container when empty.

Frequency of regeneration depends on water hardness level setting - regeneration takes place once per 6 Eco cycles with water hardness level set to 3.

Regeneration process starts in final rinse and finishes in drying phase, before cycle ends.

- Single regeneration consumes: ~3.5L of water;
- Takes up to 5 additional minutes for the cycle;
- Consumes below 0.005kWh of energy.

CYCLES TABLE

CYCLE	Available options *	Drying phase	Natural-Dry	Duration of wash cycle (h:min)*	Water consumption (l/cycle)	Energy consumption (kWh/cycle)
 ECO 50°	TABLET, START DELAY, POWER CLEAN	✓	✓	3:20	9.5	0.64
 6TH SENSE 50-60°	TABLET, START DELAY, MULTIZONE, POWER CLEAN, TURBO	✓	✓	1:25 - 3:00	7.0 - 14.0	0.90 - 1.40
 INTENSIVE 65°	TABLET, START DELAY, MULTIZONE, POWER CLEAN, TURBO	✓	✓	2:50	16.0	1.60
 MIXED 60°	TABLET, START DELAY, MULTIZONE	✓	✓	2:30	16.0	1.30
 FAST WASH&DRY 50°	TABLET, START DELAY, MULTIZONE	✓	✓	1:25	11.5	1.10
 CRISTALS 45°	TABLET, START DELAY, MULTIZONE	✓	✓	1:40	11.5	1.20
EXTRA CYCLES - available by pressing  button						
RAPID 30' 50°	TABLET, START DELAY, MULTIZONE	-	-	0:30	9.0	0.50
SILENT 50°	TABLET, START DELAY	✓	✓	3:30	15.0	1.15
SANITIZING 65°	START DELAY	✓	-	1:40	10.0	1.30
PRE-WASH cold	START DELAY, MULTIZONE	-	-	0:12	4.5	0.01
SELF CLEAN 65°	START DELAY	-	-	0:50	8.0	0.85

- ECO** - Eco programme is suitable to clean normally soiled tableware, that for this use, it is the most efficient programme in terms of its combined energy and water consumption, and that it is used to assess compliance with the EU Ecodesign legislation.
- 6TH SENSE** - For normally soiled dishes with dried food residues. Senses the level of soiling on the dishes and adjusts the program accordingly.
- INTENSIVE** - Program recommended for heavily soiled crockery, especially suitable for pans and saucepans (not to be used for delicate items).
- MIXED** - Mixed soil. For normally soiled dishes with dried food residues.
- FAST WASH&DRY** - Normally soiled crockery. Everyday cycle, that ensures optimal cleaning performance in shorter time.
- CRISTALS** - Program for delicate items, which are more sensitive to high temperatures, for example glasses and cups.

 **EXTRA CYCLES**

- RAPID 30'** - Program to be used for half load of lightly-soiled dishes with no dried food residues. Does not include drying phase.
- SILENT** - Suitable for night-time operation of the appliance. Ensures optimal cleaning and drying performance with the lowest noise emission.
- SANITIZING** - Normally or heavily soiled crockery, with additional antibacterial wash. Can be used to perform maintenance of the dishwasher.
- PRE-WASH** - Use to refresh crockery planned to be washed later. No detergent to be used with this program
- SELF CLEAN** - Program to be used to perform maintenance of the dishwasher, to be carried out only when the dishwasher is EMPTY using specific detergents designed for dishwasher maintenance.

Notes:

Please note that cycle Rapid 30' is dedicated for lightly soiled dishes.

ECO program data is measured under laboratory conditions according to European Standard EN 60436:2020.

Note for Test Laboratories: for information on comparative EN testing conditions, please send an email to the following address: dw_test_support@whirlpool.com

Pre-treatment of the dishes is not needed before any of the programs.

* Not all options can be used simultaneously.

** Values given for programs other than the program Eco are indicative only. The actual time may vary depending on many factors such as temperature and pressure of the incoming water, room temperature, amount of detergent, quantity and type of load, load balancing, additional selected options and sensor calibration. The sensor calibration can increase program duration up to 20 min.

OPTIONS AND SETTINGS

With each cycle additional options can be used. A full list of available options working with specific cycles can be found in the **Cycles Table** on the previous page. All active options are shown on the display.

To set an option press „OK” button. SET OPTIONS message is shown for a few seconds. Then use „<” or „>” button to navigate through the option list. Press „OK” to select the option, in the setting menu the LED above „OK” button is lit.

If the option is not available, it will be still visible in its position but with „”

TABLET (All-in-one)

This setting allows you to optimise the performance of the cycle according to the type of detergent used. Enable it if you use combined detergents in tablet form (rinse aid, salt and detergent in 1 dose).

TABLET	OFF
TABLET	ON
TABLET	ON

To set the Tablet, enter in the setting menu by pressing „OK” button and navigate with „< , >” until „TABLET” is shown, then press „OK” button.

START DELAY

The start of the cycle may be delayed for a selected period of time. To set a delay, enter in the setting menu by pressing „OK” button and navigate with „< , >” until „START DELAY” is shown, then press „OK” button. With each press of the button „>” or „<”, the delay start increases by:

- every 0:30 if selection below 4 hours,
- every 1:00 if selection is below 12 hours,
- every 2 hours if selection is above 12 hours.

START DELAY	OFF
<STARTS IN h>	OFF
<STARTS IN h>	4:00
<STARTS IN h>	4:00

Default value is OFF.

If delay is selected, the  is lit. Once „OK” button is pressed the delay is confirmed and the machine comes back to the cycle selection screen with delay value visible.

Press „START”  button and close the door within 4 sec. to start the delay.

To remove the delay, press „<” or „>” button until „OFF” is displayed.

MULTIZONE

If there are not many dishes to be washed it can be loaded in one rack only. Using this option you can select which rack you want to wash. To set the Multizone, enter in the setting menu by pressing „OK” button and navigate with „< , >” until „MULTIZONE” is shown, then press „OK” button.

MULTIZONE	OK
<ALL RACKS>	< >
<LOW ONLY>	< >
<HIGH ONLY>	< >
<CUTLERY ONLY>	< >
<CUTLERY ONLY>	

By default the MULTIZONE is not active and all racks icons are lit. 

The multizone icon becomes lit. 

The multizone icon becomes lit. 

The multizone icon becomes lit. 

Remember to load the upper or lower rack only, and to reduce the amount of detergent accordingly. If upper rack is removed, please apply detergent directly to tub instead of detergent dispenser.

POWER CLEAN

Thanks to additional water jets this option provides a more intensive and powerful wash in the specific area of lower rack.

POWER CLEAN	OFF
POWER CLEAN	ON
POWER CLEAN	ON

Default value is OFF.

To set the Power Clean, enter in the setting menu by pressing „OK” button and navigate with „< , >” until „POWER CLEAN” is shown, then press „OK” button.

TURBO

This option can be used to reduce the duration of the main cycles while maintaining washing and drying performance levels.

TURBO	OFF
TURBO	ON
TURBO	ON

To set the Turbo, enter in the setting menu by pressing „OK” button and navigate with „< , >” until „TURBO” is shown, then press „OK” button.

With each press of the button „>” or „<” option will be ON or OFF. Confirm by pressing „OK” button.

FLOOR LIGHT

A LED light projected on the floor indicates that the dishwasher is working. The light stays on during the cycle and switches off at the end of the cycle.

This feature is active by default, but it is possible to deactivate it in the “SETTINGS MENU”.

TUB LIGHT

When the feature is active the LEDs in the tub are automatically switched on/off as soon as the user open/close the door respectively. If the door remains opened for more than 10 min, the LEDs in the tub switch off (to turn them on again, the door has to be closed and opened again).

This feature is active by default, but it is possible to deactivate it in the “SETTINGS MENU”.

SETTINGS MENU

To change machine settings you need to enter into the Settings Menu.

Press „OK“ button and navigate with „< , >“ until **SETTINGS** is shown, then press „OK“ button.

To exit the setting menu, press any cycle button or press „< , >“ button until **EXIT** is shown, then press „OK“ button.

Language

1. LANGUAGE	OK	To change language, enter in the setting menu by pressing „OK“ button and navigate with „< , >“ until „LANGUAGE“ is shown, then press „OK“ button.
1. ITALIANO	< >	
1. ENGLISH		

First cycle

2. FIRST CYCLE	OK	You can choose which cycle is selected by default when switching on the appliance: <i>ECO</i> or the <i>LAST USED</i> one. To change first cycle, enter in the setting menu by pressing „OK“ button and navigate with „< , >“ until „FIRST CYCLE“ is shown, then press „OK“ button.
2. <ECO>	< >	
2. <LAST USED>		

Sounds

3. SOUNDS	OK	To change sounds, enter in the setting menu by pressing „OK“ button and navigate with „< , >“ until „SOUNDS“ is shown, then press „OK“ button. Choose between 2 levels: <i>High</i> ; <i>Low</i> . Can be also <i>OFF</i> .
3. <HIGH>	< >	
3. <OFF>		

Water Hardness

4. WATER HARDNESS	3	To change water hardness level, enter in the setting menu by pressing „OK“ button and navigate with „< , >“ until „WATER HARDNESS“ is shown, then press „OK“ button.
4. WATER HARDNESS	4	

To setup correct level according to water hardness, see table on page 4.

Screen Brightness

5. SCREEN BRIGHT.	5	To change screen brightness level, enter in the setting menu by pressing „OK“ button and navigate with „< , >“ until „SCREEN BRIGHT.“ is shown, then press „OK“ button.
5. SCREEN BRIGHT.	3	

Choose between five levels: 1, 2, 3, 4 and 5.

Floor Light

6. FLOOR LIGHT	ON	To change floor light, enter in the setting menu by pressing „OK“ button and navigate with „< , >“ until „FLOOR LIGHT“ is shown, then press „OK“ button.
6. FLOOR LIGHT	OFF	

Tub Light

7. TUB LIGHT	ON	To change tub light, enter in the setting menu by pressing „SET“ button and navigate with „< , >“ until „TUB LIGHT“ is shown, then press „OK“ button.
7. TUB LIGHT	OFF	

NaturalDry

8. NATURALDRY	ON	To change tub light, enter in the setting menu by pressing „SET“ button and navigate with „< , >“ until „NATURALDRY“ is shown, then press „OK“ button.
8. NATURALDRY	OFF	

NaturalDry is a convection drying system which automatically opens the door during/after drying phase to ensure exceptional drying performance every day. Door opens at the temperature that is safe to your kitchen furniture, thus door will not be opened when the option of *TURBO* is on.

As additional steam protection, special designed protection foil is added together with the dishwasher. To see how to mount protection foil please refer to (*INSTALLATION GUIDE*).

Rinse Aid level

9. RINSE AID LEV.	5	To change rinse aid level, enter in the setting menu by pressing „OK“ button and navigate with „< , >“ until „RINSE AID LEV.“ is shown, then press „OK“ button.
9. RINSE AID LEV.	4	

Choose between five levels: 1, 2, 3, 4 and 5.

If the rinse aid level is set to 1, no rinse aid will be supplied. The *LOW RINSE AID* indicator light will not be lit if you run out of rinse aid.

The factory setting is for (5) level .

- If you see bluish streaks on the dishes, set a low number (2-3).
- If there are drops of water or limescale marks on the dishes, set a high number (4-5).

Demo mode

10. DEMO MODE	SET	To see to demo mode, enter in the setting menu by pressing „OK“ button and navigate with „< , >“ until „DEMO MODE“ is shown, then press „OK“ button.
10. DEMO MODE	OFF	

Reset to factory default

11. RESET TO DEF.	OK	To reset to factory default, enter in the setting menu by pressing „OK“ button and navigate with „< , >“ until „RESET TO DEF.“ is shown, then press „OK“ button.
11. ON	< >	
11. OFF		

Exit

12. EXIT	< >	To exit the setting menu, press any cycle button or press „< , >“ button until EXIT is shown, then press „OK“ button.
----------	-----	--

CARE AND MAINTENANCE

ATTENTION: Always unplug the appliance when cleaning it and when performing maintenance work. Do not use flammable liquids to clean the machine.

CLEANING THE DISHWASHER

Any marks on the inside of the appliance may be removed using a cloth dampened with water and a little vinegar.

The external surfaces of the machine and the control panel can be cleaned using a non-abrasive cloth which has been dampened with water. Do not use solvents or abrasive products.



PREVENTING UNPLEASANT ODOURS

Always keep the door of the appliance ajar in order to avoid moisture from forming and being trapped inside the machine. Clean the seals around the door and detergent dispensers regularly using a damp sponge. This will avoid food becoming trapped in the seals, which is the main cause behind the formation of unpleasant odours.

CHEKING THE WATER SUPPLY HOSE

Check the inlet hose regularly for brittleness and cracks. If damaged, replace it by a new hose available through our After-Sales Service or your specialist dealer. Depending on the hose type:

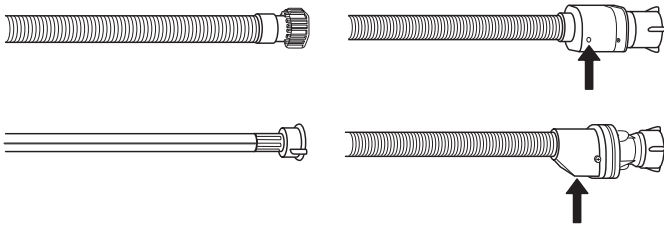

If the inlet hose has a transparent coating, periodically check if the colour intensifies locally. If yes, the hose may have a leak and should be replaced.

For water stop hoses: check the small safety valve inspection window (see arrow). If it is red, the water stop function was triggered, and the hose must be replaced by a new one.

For unscrewing this hose, press the release button while unscrewing the hose.

CLEANING THE WATER INLET HOSE

If the water hoses are new or have not been used for an extended period of time, let the water run to make sure it is clear and free of impurities before performing the necessary connections. If this precaution is not taken, the water inlet could become blocked and damage the dishwasher.

CLEANING THE FILTER ASSEMBLY

Regularly clean the filter assembly so that the filters do not clog and that the waste water flows away correctly.

Using dishwasher with clogged filters or foreign objects inside filtration system or sprayarms may cause unit malfunction resulting in lose of performance, noisy work or higher resources usage.

The filter assembly consists of three filters which remove food residues from the washing water and then recirculate the water.

The dishwasher must not be used without filters or if the filter is loose.

At least once per month or after each 30 cycles, check the filter assembly and if necessary clean it thoroughly under running water, using a non-metallic brush and following the instructions below:

1. Turn the cylindrical filter **A** in an anti-clockwise direction and pull it out (Fig 1).
2. Remove the cup filter **B** by exerting a slight pressure on the side flaps (Fig 2).
3. Slide out the stainless-steel plate filter **C** (Fig 3).
4. In case you find foreign objects (such as broken glass, porcelain, bones, fruit seeds etc.) **please remove them carefully**.
5. Inspect the trap and remove any food residues. **NEVER REMOVE** the wash-cycle pump protection (black detail) (Fig 4).

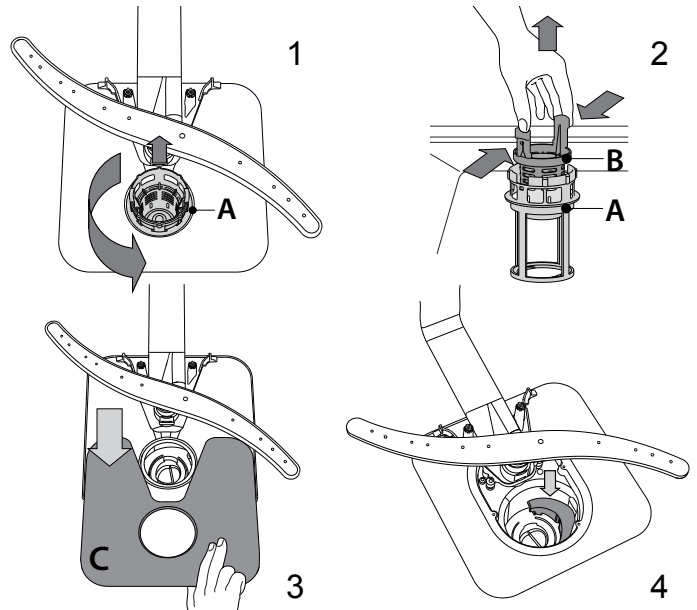

After cleaning the filters, re-place the filter assembly and fix it in position correctly; this is essential for maintaining the efficient operation of the dishwasher.

CLEANING THE SPRAY ARMS

On occasions, food residue may become encrusted onto the spray arms and block the holes used to spray the water. It is therefore recommended that you check the arms from time to time and clean them with a small non-metallic brush.

To remove the upper spray arm, turn the plastic locking ring in an anti-clockwise direction. The upper spray arm should be replaced so that the side with the greater number of holes is facing upwards.

The lower spray arm may be removed by pulling it upwards.

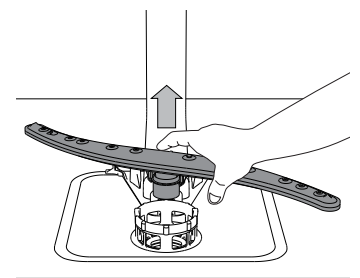
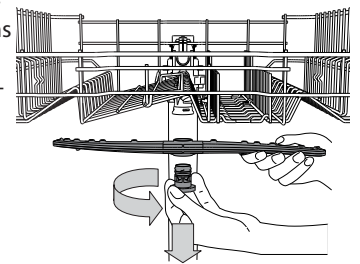

INSTALLATION

ATTENTION: If the appliance must be moved at any time, keep it in an upright position; if absolutely necessary, it may be tilted onto its back.

CONNECTING THE WATER SUPPLY

Adaptation of the water supply for installation should only be performed by a qualified technician.

The water inlet and outlet hoses may be positioned towards the right or the left in order to achieve the best possible installation.

Make sure the dishwasher does not bend or squash the hoses.

CONNECTING THE WATER INLET HOSE

- Run the water until it is perfectly clear.
 - Screw the inlet hose tightly into position and turn on the tap.
- If the inlet hose is not long enough, contact a specialist store or an authorised technician.

The water pressure must be within the values indicated in the Technical Data table - otherwise the dishwasher may not function properly.

Make sure the hose is not bent or compressed.

SPECIFICATIONS FOR THE CONNECTION OF THE WATER SUPPLY HOSE:

WATER SUPPLY	cold or hot (max. 60°C)
WATER INTAKE	3/4"
POWER OF WATER PRESSURE	0,05 ÷ 1 MPa (0.5 ÷ 10 bar) 7,25 – 145 psi

CONNECTING THE WATER OUTLET HOSE

Connect the outlet hose to a drain duct with a minimum diameter of 2 cm **A**.

The outlet hose connection must be at a height ranging from 40 to 80 cm from the floor or surface where the dishwasher rests.

Before connecting the water outlet hose to the sink drain, remove the plastic plug **B**.

ANTI-FLOODING PROTECTION

Anti-flooding protection. To ensure floods do not occur, the dishwasher:

- is provided with a special system which blocks the water supply in the event of anomalies or leaks from inside the appliance.

Some models are also equipped with the supplementary safety device **New Aqua Stop**, which guarantees anti-flooding protection even in the event of a supply hose rupture.

Under no circumstances should the water inlet hose be cut as it contains live electrical parts.

ELECTRICAL CONNECTION

⚡ WARNING: Under no circumstances should the water inlet hose be cut as it contains live electrical parts.

Before inserting the plug into the electrical socket, make sure that:

- The socket is **earth** \perp and complies with current regulations;
- The socket can withstand the maximum load of the appliance as shown on the data plate located on the inside of the door (see *PRODUCT DESCRIPTION*).
- The power supply voltage falls within the values indicated on the data plate on the inside of the door.
- The socket is compatible with the plug of the appliance.

If this is not the case, ask an authorised technician to replace the plug (see *AFTER-SALES SERVICE*). Do not use extension cables or multiple sockets. Once the appliance has been installed, the power supply cable and the electrical socket should be easily accessible.

The cable should not be bent or compressed.

If the power supply cable is damaged, have it replaced by the manufacturer or its authorised Technical Assistance Service in order to prevent all potential hazards.

The Company shall not be held responsible for any incidents, if these regulations are not observed.

POSITIONING AND LEVELLING

1. Position the dishwasher on a level sturdy floor. If the floor is uneven, the front feet of the appliance may be adjusted until it reaches a horizontal position. If the appliance is levelled correctly, it will be more stable and much less likely to move or cause vibrations and noise while it is operating.
2. Before recessing the dishwasher, stick the adhesive transparent strip under the wooden shelf in order to protect it from any condensation which may form.
3. Place the dishwasher so that its sides or back panel are in contact with the adjacent cabinets or the wall. This appliance can also be recessed under a single worktop.
4. To adjust the height of the rear foot, turn the red hexagonal bushing on the lower central part at the front of the dishwasher using a hexagonal spanner with an opening of 8 mm. Turn the spanner in a clockwise direction to increase the height and in an anticlockwise direction to decrease it.

DIMENSIONS AND CAPACITY:

WIDTH	598 mm
HEIGHT	820 mm
DEPTH	555 mm
CAPACITY	14 standard place-settings

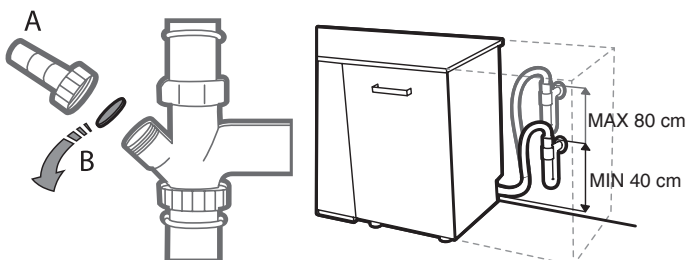

TROUBLESHOOTING

In case your dishwasher doesn't work properly, check if the problem can be solved by going through the following list. For other errors or issues please contact authorized After-sales Service which contact details can be found in the warranty booklet. The manufacturer ensures the availability of spare parts for at least 10 years after production date of this appliance.

PROBLEMS	POSSIBLE CAUSES	SOLUTIONS
Display shows: CHECK SALT! or ADD SALT	Salt reservoir is empty.	Refill reservoir with salt (see page 4). Adjust water hardness (see page 4).
Display shows: CHECK RINSE AID! or ADD RINSE AID	Rinse aid dispenser is empty.	Refill dispenser with rinse aid (see page 4).
... is not working / will not start.	The appliance must be switched on.	Check the household circuit fuse if there is no power supply.
	The appliance door doesn't close.	Check if the appliance door is closed.
	"Start Delay" option is ON.	Check whether the „Start Delay" option has been selected. If it has, the appliance will start once the set time has elapsed. If necessary, Reset the current cycle by switching OFF the dishwasher, then switch it on again, select a new cycle, press START and close the door within 4 seconds.
Display shows: F6  symbol on the display indicators	Water pressure is too low.	The water tap must be fully open during water inlet (minimum capacity: 0.5 litres per minute).
	Kinked water inlet hose or clogged inlet filters.	The water inlet hose must not be kinked and the inlet filter in the water tap connector must not be dirty or clogged.
Display shows: F3	Dirty filters.	Clean the filters.
	Kinked drain hose.	The drain hose must not be kinked.
	Syphon hose connection closed.	The closure disk of the syphon hose connection must be removed.
Display shows: F2	Dirty filters or spray arms.	Clean filters and spray arms.
	Too little water in the appliance system.	Concave items (e.g. bowls, cups) must be arranged facing downwards in the rack.
	Drain hose incorrectly fitted.	The drain hose must be fitted correctly (for high mounted appliances, leave min. 200 - 400mm from the lower edge of the appliance) - see Installation.
	High level of foam inside.	Repeat without detergent or wait until foam disappears..
	Water pressure is too low.	The water tap must be fully open during water inlet (minimum capacity: 0.5 litres per minute).
	Kinked water inlet hose or clogged inlet filters.	The water inlet hose must not be kinked and the inlet filter in the water tap connector must not be dirty or clogged.
Display shows: PRESS START AND CLOSE THE DOOR	Door is not closed within 4 seconds of button press.	Press again and close the appliance door within 4 seconds.
Display shows: OPEN AND CLOSE THE DOOR	The door was not open between cycles.	Unload appliance (if not unloaded before), open and close the door.
Display shows: Fx	Appliance has technical defect.	Call customer service (state fault displayed). Close the water tap.

PROBLEMS	POSSIBLE CAUSES	SOLUTIONS
The door doesn't lock.	Racks are not fit to the end.	Verify that racks are fit to the end.
	The door is not lock.	Vigorously push the door until you hear the "clack" sound.
The dishwasher makes excessive noise.	The dishes are rattling against each.	Arrange the crockery correctly (see <i>Loading the Racks</i>).
	An excessive amount of foam has been produced.	The detergent has not been measured out correctly or it is not suitable for use in dishwashers (see <i>Filling the Detergent Dispenser</i>). Reset the current cycle by switching OFF the dishwasher, then switch it on again, select a new program, press START and close the door within 4 seconds. Please do not add any detergent.
The dishes have not been dried.	The selected program hasn't any drying phase.	Verify on the programs table if the selected program has the drying phase.
	The rinse aid has run out or the resolution is not adequate.	Add the rinse aid or adjust the dosage levels higher (see <i>Filling the Rinse Aid Dispenser</i>).
	The dishes are made of non-stick or plastic.	It is normal the presence of drops of water (see <i>Tips</i>).
The dishes are not clean.	The crockery has not been arranged properly.	Arrange the crockery correctly (see <i>Loading the Racks</i>).
	The spray arms cannot rotate freely, being hindered by the dishes.	Arrange the crockery correctly (see <i>Loading the Racks</i>).
	The wash cycle is too gentle and/or detergent efficiency is low.	Select an appropriate wash cycle (see <i>Programs Table</i>).
	An excessive amount of foam has been produced (see <i>AFTER-SALES SERVICE</i>).	The detergent has not been measured out correctly or it is not suitable for use in dishwashers (see <i>Filling the Detergent Dispenser</i>). Reset the current cycle by switching OFF the dishwasher, then switch it on again, select a new program, press START and close the door within 4 seconds. Please do not add any detergent.
	The cap on the rinse aid compartment has not been shut correctly.	Make sure the cap of the rinse aid dispenser is closed.
	The filter is soiled or clogged.	Clean the filter assembly (see <i>Care and Maintenance</i>).
	There is no salt.	Fill the salt reservoir (see <i>Filling the Salt Reservoir</i>).
The dishes and glasses show calcination or a whitish film.	The salt level is too low.	Fill the salt reservoir (see <i>Filling the Salt Reservoir</i>).
	The adjustment of the water hardness is not adequate.	Increase the values (see <i>Water Hardness Table</i>).
	The cap of the salt reservoir is not properly closed.	Check to have properly closed the salt reservoir cap.
	The rinse aid is used up or the dosage is insufficient.	Add the rinse aid or adjust the dosage levels higher.
The dishes and glasses are blue streaked or have a bluish tinge.	The rinse aid dosage is excessive.	Adjust the dosage rates below.



Policy and standard documentation and additional product information can be found by:

- Visiting our website docs.whirlpool.eu
- Using QR Code
- Alternatively, **contact our After-sales Service** (See phone number in the warranty booklet).
When contacting our After-sales Service, please state the codes provided on your product's identification plate.

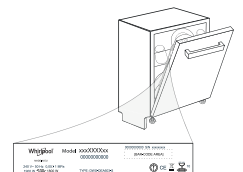

The model information can be retrieved using the QR-Code reported in the energy label. The label also includes the model identifier that can be used to consult the portal of the registry at <https://eprel.ec.europa.eu> (available only on certain models).



GRACIAS POR COMPRAR UN PRODUCTO WHIRLPOOL.

Si desea recibir un servicio más completo, registre su aparato en:
www.whirlpool.eu/register



**Antes de usar el electrodoméstico, lea atentamente las Instrucciones de seguridad.
 El panel de control de este lavavajillas se activa pulsando el botón de Encendido/Apagado.**

Por razones de ahorro de energía, el panel de control se apaga automáticamente después de 10 minutos si no se inicia un ciclo.

DESCRIPCIÓN DEL PRODUCTO

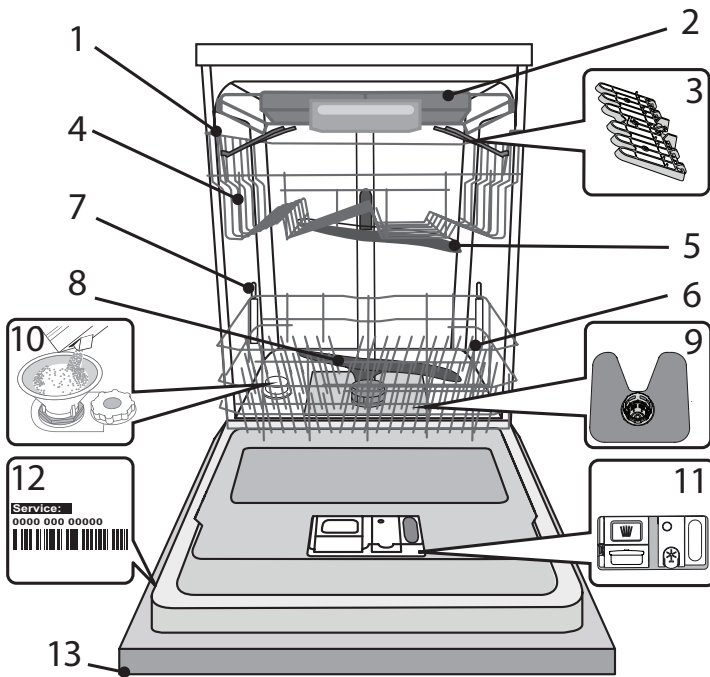

1. Cesta superior
2. Bandeja para cubiertos
3. Sujeciones plegables
4. Ajustador de altura de la bandeja superior
5. Brazo aspersor superior
6. Cesta inferior
7. Soporte Power Clean
8. Brazo aspersor inferior
9. Conjunto de filtrado
10. Depósito de sal
11. Dispensadores de detergente y abrillantador
12. Placa de características
13. Panel de control

PANEL DE CONTROL

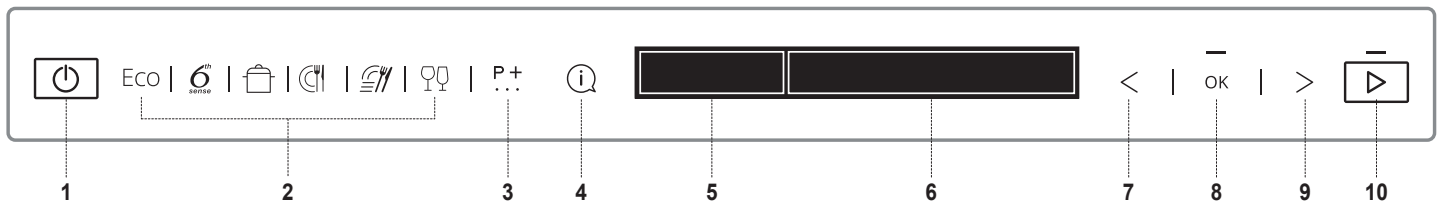

1. Botón Encendido/Apagado
2. 6 botones de CICLOS para acceder directamente a los ciclos más usados
3. Botón CICLO EXTRA. Acceso a otros ciclos
4. Botón INFO. Proporcionar información para el ciclo seleccionado.
5. PANTALLA - Zona de indicadores
6. PANTALLA - Zona de información
7. Botón ANTERIOR para opciones/ajustes
8. Botón OK. Seleccionar/cambiar opciones y ajustes
9. Botón SIGUIENTE para opciones/ajustes
10. Botón INICIO

PANTALLA - Indicadores

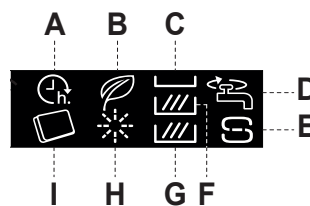

- A. INICIO DIFERIDO
- B. CICLO ECO
- C. MULTIZONE - Bandeja para cubiertos
- D. VÁLVULA DE AGUA CERRADA
- E. AÑADIR SAL
- F. MULTIZONE - Cesta superior
- G. MULTIZONE - Cesta inferior
- H. VERTER ABRILLANTADOR
- I. PASTILLA

USO DEL APARATO POR PRIMERA VEZ

Una vez conectado el dispositivo al suministro eléctrico por primera vez, la pantalla le guiará para configurar el dispositivo para su primer uso.

1. Selección del idioma

¿ELEGIR ESPAÑOL?
◀ = CAMBIO OK = SÍ

Para seleccionar el idioma preferido, pulse el botón «<<» o «>>».

ESPAÑOL
SELECCIONADO

Confirme pulsando el botón «OK».

Después de confirmar el idioma, el dispositivo continuará con el menú de configuración inicial.

2. Ajuste de la dureza del agua

DUREZA DEL AGUA
1=MIN, 5=MAX

La dureza del agua se ha ajustado por defecto en el nivel 3. Para cambiar el nivel de dureza del agua, pulse el botón «<>» repetidamente.

DUREZA DEL AGUA = 3
◀ = CAMBIO OK = SÍ

Para confirmar la selección, pulse el botón «OK». El nivel se debe ajustar según la siguiente tabla.

Para que el depósito de sal funcione a la perfección, es esencial que los ajustes de la dureza del agua se basen en la dureza real del agua de su casa. Su suministrador de agua local le puede proporcionar esta información.

Nivel		°dH Niveles Alemanes	°fH Niveles Franceses	°Clark Niveles Ingleses
1	Blanda	0 - 6	0 - 10	0 - 7
2	Media	7 - 11	11 - 20	8 - 14
3	Normal	12 - 16	21 - 29	15 - 20
4	Dura	17 - 34	30 - 60	21 - 42
5	Muy dura	35 - 50	61 - 90	43 - 62

3. Llenar el depósito de sal

LLENAR DE AGUA

Al ajustar la dureza del agua, es necesario llenar el depósito de sal con agua y sal regeneradora especial.

VERTIR 1,5L
OK = LISTO

Retire la bandeja inferior y desenrosque el tapón del depósito (hacia la izquierda).

DE AGUA EN
OK = LISTO

DEPÓSITO DE SAL
OK = LISTO

Como primer paso es necesario llenar el depósito con agua (~1,5 litros).

LLENAR DE SAL

Una vez hecho esto, continúe con el siguiente paso pulsando el botón «OK».

ECHAR 1 KG DE SAL EN
OK = LISTO

DEPÓSITO DE SAL
OK = LISTO

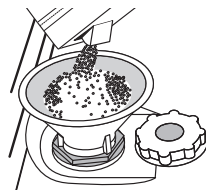

Coloque el embudo (véase la figura) y llene el depósito de sal hasta el borde (aproximadamente 1 kg); es posible que salpique un poco de agua. Retire el embudo y limpie cualquier residuo de sal del orificio.

Asegúrese de que el tapón esté bien cerrado, de modo que el detergente no pueda entrar en el depósito durante el programa de lavado (esto podría estropear irremisiblemente el ablandador del agua). Una vez hecho esto, continúe con el siguiente paso pulsando el botón «OK».

Utilice solamente sal fabricada específicamente para lavavajillas.

Siempre que necesite añadir sal, es obligatorio completar el procedimiento antes del inicio del ciclo de lavado para evitar la corrosión. Los residuos de solución salina o de granos de sal pueden derivar en una corrosión que dañe irreparablemente los componentes de acero inoxidable.

La garantía no es aplicable si se producen daños por esta causa. Si el depósito de sal no se llena, el ablandador del agua y la resistencia pueden sufrir daños como resultado de la acumulación de incrustaciones de cal. Se recomienda utilizar sal con cualquier tipo de detergente para lavavajillas.

4. Ajustar el nivel de brillo

BRILLO DE LA PANTALLA
1=MIN, 5=MAX

El brillo está ajustado por defecto en el nivel 5. Para cambiar el nivel de brillo, pulse el botón «<>» o «>>» repetidamente.

BRILLO = 5
◀ = CAMBIO OK = SÍ

Para confirmar la selección, pulse el botón «OK».

5. Tipo de detergente usado

TIPO DE DETERGENTE

En este paso es muy importante seleccionar qué tipo de detergente se va a utilizar (pastilla/cápsula o gel/polvo).

¿UTILIZA PASTILLAS
◀ = NO OK = SÍ

Si prefiere utilizar el detergente todo en uno en pastilla o cápsula para el lavado, pulse «OK» y vaya al paso 7. **Abrir la válvula de agua en funcionamiento** en la siguiente página.

PASTILLAS
◀ = NO OK = SÍ

TODO EN UNO?
◀ = NO OK = SÍ

El símbolo  en la pantalla estará encendido. Si prefiere utilizar detergente en gel o en polvo para el lavado, pulse «<>» o «,,>», y después vaya al paso 6. **Llenar abrillantador.**

6. Llenar abrillantador*

*Si en el paso anterior se seleccionó detergente todo en uno, el dispositivo se saltará este paso.

LLENAR ABRILLANTADOR

VERTIR ABRILLANTADOR
OK = LISTO

EN EL DEPÓSITO
OK = LISTO

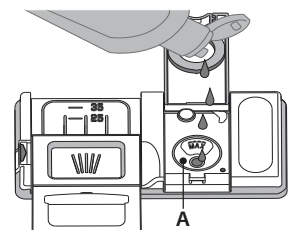
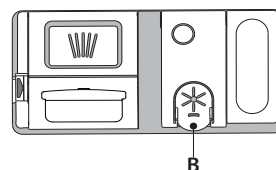

1. Abra el dispensador **B** pulsando y subiendo la lengüeta de la cubierta.
2. Introduzca el abrillantador con cuidado como máximo hasta la última marca (110 ml) de referencia del depósito **A**, evitando que se derrame. Si se derrama, limpie el derrame inmediatamente con un paño seco.
3. Pulse la cubierta hacia abajo hasta que oiga un «clíc» para cerrarla.
4. Confirme pulsando el botón «OK».

NUNCA eche el abrillantador directamente en la cuba.

Ajuste del nivel de abrillantador

(no es necesario si se utilizan pastillas o cápsulas)

La dosis del abrillantador puede ajustarse al detergente que se usa. Cuanto más bajo es el ajuste, menos cantidad de abrillantador se dispensa. La configuración de fábrica está establecida para el nivel (5). Para cambiarlo, siga las instrucciones del apartado «AJUSTES / MENÚ».

7. Abrir la válvula de agua

ABRIR VÁLVULA AGUA
ABRIR OK = LISTO
LA VÁLVULA DE AGUA OK = LISTO



Compruebe que la llave de paso está abierta. Si está cerrada, ábrala y confirme pulsando el botón «OK».

8. Primer ciclo de lavado

PRIMER CICLO DE LAVADO
INICIAR OK = LISTO
EL CICLO INTENSIVO OK = LISTO
SIN VAJILLA OK = LISTO
PARA COMPLETAR OK = LISTO
LA INSTALACIÓN OK = LISTO

Antes de empezar a usar el electrodoméstico, se recomienda utilizar en primer lugar el ciclo Intenso para calibrar el electrodoméstico. Añada el detergente en el dosificador de detergente **D** (véase a continuación) y pulse el botón «OK». El ciclo intensivo se seleccionará automáticamente. Pulse el botón «INICIO» y cierre la puerta del dispositivo antes de que pasen 4 segundos.

Este primer ciclo puede durar hasta 20 minutos más como resultado del proceso de calibración automático.

Después de este proceso el electrodoméstico puede utilizarse normalmente.

AÑADIR DETERGENTE

El uso de detergente no diseñado para lavavajillas puede provocar fallos de funcionamiento o daños en el aparato.

Para conseguir los mejores resultados de lavado y secado, es necesario el uso combinado de detergente, líquido abrillantador y sal refinada. Recomendamos utilizar detergentes que no contengan fosfatos ni cloro, ya que estos productos son perjudiciales para el medio ambiente.

Unos buenos resultados de lavado también dependen de la utilización de la cantidad correcta de detergente.

Exceder la cantidad indicada no produce un lavado más efectivo y aumenta la contaminación medioambiental.

La cantidad se puede ajustar según el nivel de suciedad. Si se trata de artículos con una suciedad normal, utilice aproximadamente o bien 35 g (detergente en polvo) o 35 ml (detergente líquido) y una cucharada pequeña adicional de detergente directamente dentro de la cuba. Si se utilizan pastillas, bastará con una.

Si la vajilla está poco sucia o si se ha aclarado con agua antes de ponerla en el lavavajillas, le aconsejamos que reduzca la cantidad de detergente utilizada (mínimo 25 g/ml) p. ej. no poniendo el polvo/gel adicional dentro de la cuba.

Para abrir el dispensador de detergente, pulse el botón **C**. Introduzca el detergente solo en el dispensador **D** seco. Eche la cantidad de detergente para el prelavado directamente dentro de la cuba.

1. Cuando dosifique el detergente, consulte la información mencionada anteriormente para añadir la cantidad correcta. Dentro del dispensador **D** hay indicaciones sobre la dosificación del detergente.
2. Retire los restos de detergente de los bordes del dispensador y cierre la tapa hasta oír un clic.
3. Cierre la cubierta del dispensador de detergente tirando de esta hacia arriba hasta que el mecanismo de cierre quede fijado en su sitio. El dispensador de detergente se abre automáticamente en el momento adecuado según el programa.

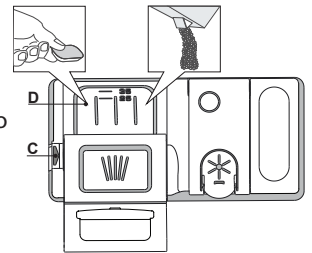

Si utiliza detergentes todo en uno, recomendamos añadir sal igualmente, especialmente si el agua es dura o muy dura (siga las instrucciones del envase).

SUGERENCIAS Y CONSEJOS

CONSEJOS

Antes de cargar los cestos, elimine todos los residuos de comida de la vajilla y vacíe los vasos. No es necesario aclarar previamente con agua corriente.

Coloque la vajilla de tal modo que quede bien sujeta y no se vuelque; y coloque los recipientes con las bocas hacia abajo y las partes cóncavas/convexas en posición oblicua, permitiendo que el agua llegue a todas las superficies y fluya libremente.

Advertencia: tapas, mangos, bandejas y sartenes no deben impedir que los brazos aspersores giren.

Coloque cualquier objeto pequeño en el canastillo para cuchillería.

La vajilla y los utensilios muy sucios se deberían colocar en la bandeja inferior porque en este sector los aspersores de agua son más resistentes y permiten un rendimiento de lavado superior.

Una vez cargado el aparato, asegúrese de que los brazos aspersores puedan girar libremente.

VAJILLA INADECUADA

- Vajilla y cubiertos de madera.
- Cristalería con adornos delicados, artesanía y vajilla antigua. Los adornos no son resistentes.
- Partes de material sintético que no resistan altas temperaturas.
- Vajilla de cobre y latón.
- Vajilla sucia de ceniza, cera, grasa lubricante o tinta.

Los colores de los adornos del cristal y las piezas de aluminio/plata pueden cambiar y descolorarse durante el proceso de lavado. Algunos tipos de vidrios (p. ej. los objetos de cristal) también pueden volverse opacos después de varios ciclos de lavado.

DAÑOS A LA CRISTALERÍA Y A LA VAJILLA

- Utilice solo cristalería y porcelana garantizadas por el fabricante como aptas para lavavajillas.
- Utilice un detergente delicado adecuado para la vajilla.
- Saque la cristalería y la cubertería del lavavajillas inmediatamente después de la finalización del ciclo de lavado.

CONSEJOS SOBRE AHORRO ENERGÉTICO

- Si el lavavajillas doméstico se utiliza siguiendo las instrucciones del fabricante, **lavar platos en el lavavajillas suele consumir MENOS ENERGÍA y agua que el lavado a mano.**

- Para maximizar la eficiencia del lavavajillas, **se recomienda iniciar el ciclo de lavado cuando el lavavajillas esté totalmente cargado.** Cargar el lavavajillas doméstico hasta la capacidad indicada por el fabricante contribuirá a ahorrar energía y agua. Puede encontrar información sobre la carga correcta de la vajilla en el capítulo CARGA DE LAS CESTAS.

En caso de carga parcial, se recomienda utilizar las opciones de lavado específicas si están disponibles (Media carga/ Zone Wash/ Multizonas), llenando solo las cestas seleccionadas. La carga incorrecta o excesiva del lavavajillas puede aumentar el consumo de recursos (como el agua, la energía y el tiempo, así como el nivel de ruido), reduciendo el rendimiento de lavado y de secado.

- El preclarado manual de la vajilla conlleva un mayor consumo de agua y energía y no está recomendado.

HIGIENE

Para evitar malos olores y sedimentos que se pueden acumular en el lavavajillas, ejecute un programa a alta temperatura al menos una vez al mes. Utilice una cucharadita de café de detergente y ejecútelos sin carga para limpiar el aparato.

LLENADO DEL LAVAVAJILLAS

BANDEJA PARA CUBIERTOS

La tercera bandeja está diseñada para alojar los cubiertos. Coloque los cubiertos tal como se muestra en la figura.

La colocación por separado de los cubiertos hace que sean más fáciles de recoger después del lavado y mejora el rendimiento del lavado y el secado.

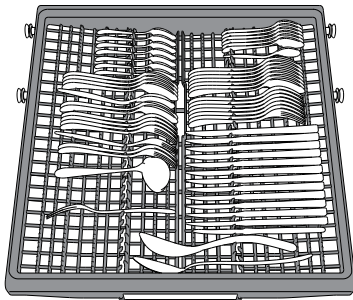

Los cuchillos y otros utensilios con bordes afilados deben colocarse con las hojas hacia abajo.

La geometría de la bandeja hace posible colocar artículos pequeños como las tazas de café en la zona central.

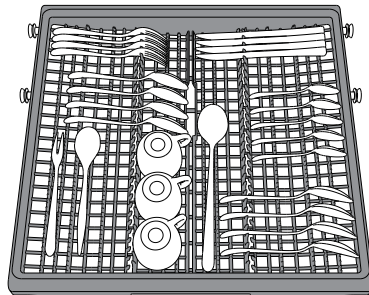

El canastillo para cuchillería está equipado con dos bandejas laterales deslizantes para aprovechar al máximo la altura del espacio inferior y permitir la carga de los artículos altos en la bandeja superior.

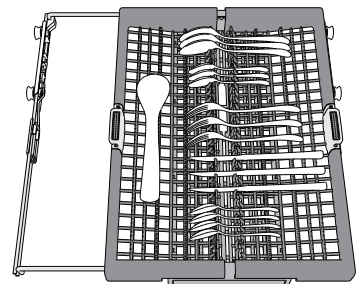

CESTA SUPERIOR

Carga vajilla delicada y ligera: vasos, copas, platos, ensaladeras bajas.

La bandeja superior tiene unos soportes desplegables que se pueden utilizar en posición vertical cuando se coloquen platos de te/postres o en una posición más baja para cargar cuencos y recipientes.

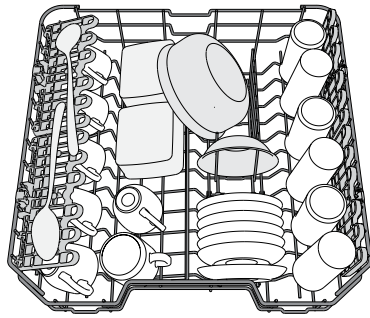

(ejemplo de carga para la bandeja superior)

SUJECIONES PLEGABLES CON POSICIÓN AJUSTABLE

Las sujeciones plegables laterales se pueden plegar o desplegar para optimizar la disposición de la vajilla en el cesto. Las copas de vino quedan bien aseguradas en las sujeciones plegables insertando el tallo de cada copa en las ranuras correspondientes.

Dependiendo del modelo:

- para desplegar las sujeciones, deslícelas hacia arriba y gírelas o suéltelas de los cierres y tire de ellas hacia abajo.
- para plegar las sujeciones, gírelas y deslícelas hacia abajo o tire de ellas hacia arriba y fíjelas en los cierres.

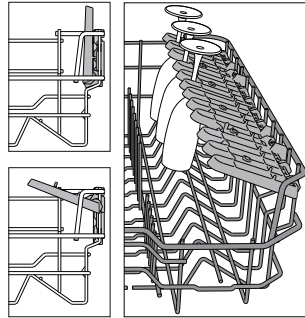

AJUSTE DE LA ALTURA DE LA BANDEJA SUPERIOR

La altura de la bandeja superior se puede ajustar: posición alta para colocar vajilla voluminosa en la cesta inferior y posición baja para aprovechar al máximo los soportes desplegables creando más espacio hacia arriba y evitando que colisionen con los artículos cargados en la bandeja inferior.

La bandeja superior está equipada con un **Ajustador de altura de la bandeja superior** (véase la figura), sin presionar las palancas, levántelo simplemente sujetando los laterales de la bandeja, en cuanto la bandeja esté estable en su posición superior.

Para restablecerla en la posición inferior, presione las palancas **A** de los laterales de la bandeja y mueva la cesta hacia abajo.

Le recomendamos encarecidamente que no ajuste la altura de la bandeja cuando esté cargada. NUNCA suba o baje la cesta solo por un lado.

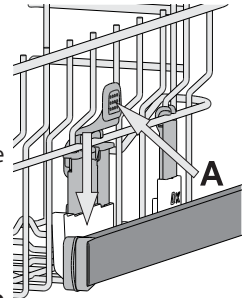

CESTA INFERIOR

Para ollas, tapas, platos, ensaladeras, cubiertos, etc. Los platos grandes y las tapas deberían colocarse en los lados para evitar interferencias con el brazo aspersor.

La bandeja inferior tiene unos soportes desplegables que se pueden utilizar en posición vertical cuando se coloquen platos o en posición horizontal (más baja) para cargar cacerolas y ensaladeras fácilmente.

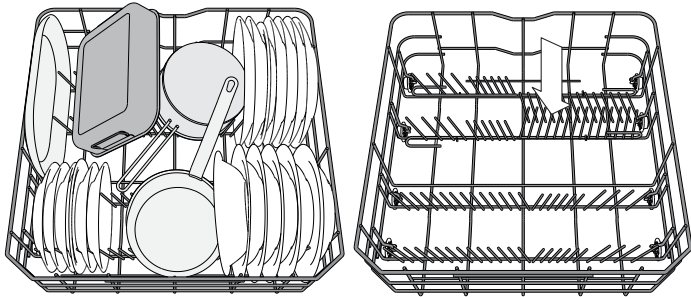

(ejemplo de carga para la bandeja inferior)

POWER CLEAN EN LA BANDEJA INFERIOR

Power Clean utiliza los chorros de agua especiales de la parte posterior del interior del lavavajillas para limpiar mejor los utensilios muy sucios.

Hay que colocar las ollas/cacerolas mirando el componente Power Clean® y activar **POWER CLEAN** en el panel.

La bandeja inferior tiene un Power Clean, un soporte extensible especial que se puede utilizar para mantener sartenes o moldes en posición vertical, para que ocupen menos espacio.

Cómo utilizar Power Clean:

1. Ajuste el área de Power Clean (G) plegando los soportes para platos en la parte posterior para colocar ollas.
2. Coloque las ollas y cazuelas inclinadas verticalmente en el área de Power Clean. Las ollas deben estar inclinadas hacia los chorros a presión.

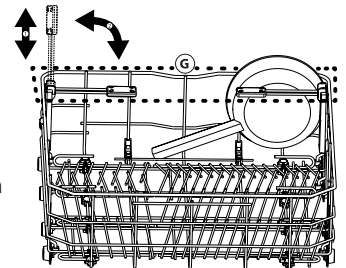
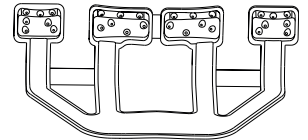

CUIDADO DEL VIDRIO

Accesorio específico que le permite almacenar distintos tipos de copas bien aseguradas en la bandeja interior.

Ofrece buenos resultados de limpieza y secado permitiendo posicionar las copas de forma optimizada y estable.

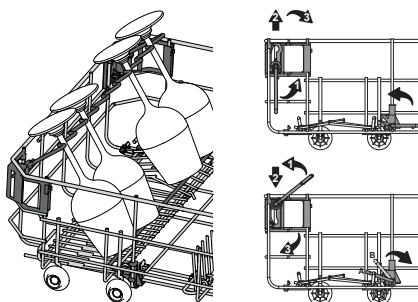

SELECCIONAR UN CICLO Y OPCIONES

La lista de opciones y ciclos disponibles puede encontrarse en **la Tabla de ciclos** en la siguiente página. Por defecto se selecciona Eco. Si desea tener seleccionado por defecto el último ciclo utilizado, puede cambiarlo en el «Menú ajustes».

Puede seleccionar un ciclo pulsando uno de los 6 botones de acceso directo a los ciclos o pulsando el $\text{P.} \dagger$ botón «Ciclo Extra» repetidamente. Cuando haya alcanzado el último, pulse de nuevo para volver al primero.

Pulse el botón del ciclo para seleccionar el ciclo según el nivel de suciedad de la vajilla y con la Tabla de ciclos. La información se mostrará en la pantalla:

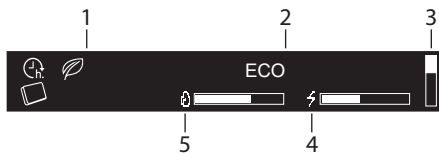

1. Indicadores
2. Nombre del ciclo seleccionado
3. Barra vertical que muestra solamente la posición de la lista del ciclo extra
4. Consumo de energía del ciclo seleccionado
5. Consumo de agua del ciclo seleccionado

50° **3:20 h** Tres segundos después de seleccionar un ciclo, se mostrarán su tiempo y temperatura (si están disponibles).

Presione el botón „INFO“ i para mostrar una breve descripción del ciclo y su consumo de agua / energía.



Durante la fase de selección los “START” ▶ LED parpadea.

La mayoría de los ciclos tienen disponibles opciones adicionales (consulte el apartado «Opciones y ajustes»). Cuando una opción está seleccionada, su nombre se muestra en la parte derecha de la pantalla.

50° **3:20 h** **POWER CLEAN** Si se selecciona más de una opción, se mostrará un punto para cada opción. El nombre de cada opción se muestra durante 3 segundos con su punto marcado.

Una vez completada la selección de ciclo y opción, pulse el botón «INICIO» ▶ y cierre la puerta antes de que pasen 4 segundos para iniciar el ciclo seleccionado.

MODIFICACIÓN DE UN PROGRAMA EN CURSO

Si se ha equivocado al seleccionar el programa, se puede cambiar, siempre que acabe de empezar: abra la puerta, mantenga pulsado el botón «Encendido/Apagado» ⏻ , la máquina se apagará. Vuelva a encender la máquina con el botón «Encendido/Apagado» ⏻ y seleccione el nuevo ciclo de lavado y cualquier opción deseada; inicie el ciclo pulsando el botón «INICIO» ▶ y cerrando la puerta.

PARA PONER EL CICLO EN PAUSA (AÑADIR OBJETOS EXTRA)

Abra la puerta y coloque la vajilla dentro del lavavajillas, (¡cuidado con el vapor CALIENTE!). Pulse el botón «INICIO» ▶ y cierre la puerta antes de que pasen 4 segundos para reanudar el ciclo desde el punto en que se interrumpió.

INTERRUPCIONES ACCIDENTALES

Si se abre la puerta durante el ciclo de lavado, o si hay un corte de corriente, el ciclo se detiene. Para reanudar el ciclo desde donde se interrumpió, pulse el botón «INICIO» ▶ y cierre la puerta antes de que pasen 4 segundos.

Cuando el ciclo termina, suena una señal acústica y la pantalla muestra:



En la pantalla puede aparecer información adicional:

- AÑADIR SAL - rellenar el depósito de sal.
- VERTIR ABRILLANTADOR - llenar abrillantador.
- DESCALCIFICAR Y LIMPIAR LAVAVAJILLAS RECOMENDAMOS WPRO - cada 50 ciclos, se le recomendará que utilice el limpiador WPRO (según las instrucciones del consumible).

Abra la puerta del dispositivo (¡puede salir vapor caliente!) y vacíe los cestos empezando por la cesta inferior.

Si es necesario llenar el depósito de sal o el dosificador del abrillantador, se recomienda realizar estas operaciones antes de que comience el siguiente ciclo.

Después de 10 minutos, el dispositivo se apaga.

SISTEMA DE ABLANDAMIENTO DE AGUA

El ablandador del agua reduce automáticamente la dureza del agua, evitando así la acumulación de incrustaciones en el calentador y permitiendo también una mayor eficiencia del lavado.













Este sistema se regenera con sal, por lo que es necesario rellenar el depósito de sal cuando está vacío.

La frecuencia de la regeneración depende del ajuste del nivel de dureza del agua. La regeneración se produce una vez cada **6** ciclos Eco con la dureza del agua ajustada en el nivel **3**.

El proceso de regeneración comienza en el aclarado final y termina en la fase de secado, antes de que termine el ciclo.

- Una regeneración consume: ~3,5 l de agua;
- Añade hasta 5 minutos adicionales al ciclo;
- Consume menos de 0,005 kWh de energía.

TABLA DE CICLOS

CICLO	Opciones disponibles *	Fase de secado	Natural-Dry	Duración del ciclo de lavado (h:min)**	Consumo de agua (l/ciclo)	Consumo de energía (kWh/ciclo)
 ECO	ECO 50° PASTILLA, RETRASO INICIO, POWER CLEAN	✓	✓	3:20	9,5	0,64
 6 th SENSE	6 th SENSE 50-60° PASTILLA, RETRASO INICIO, MULTIZONE, POWER CLEAN, TURBO	✓	✓	1:25 - 3:00	7,0 - 14,0	0,90 - 1,40
 INTENSIVO	INTENSIVO 65° PASTILLA, RETRASO INICIO, MULTIZONE, POWER CLEAN, TURBO	✓	✓	2:50	16,0	1,60
 MIXTO	MIXTO 60° PASTILLA, RETRASO INICIO, MULTIZONE	✓	✓	2:30	16,0	1,30
 LAVADO&SECADO RÁPID	LAVADO&SECADO RÁPID 50° PASTILLA, RETRASO INICIO, MULTIZONE	✓	✓	1:25	11,5	1,10
 FRÁGIL	FRÁGIL 45° PASTILLA, RETRASO INICIO, MULTIZONE	✓	✓	1:40	11,5	1,20
CICLO EXTRA - disponible pulsando el botón 						
 RÁPIDO 30'	50° PASTILLA, RETRASO INICIO, MULTIZONE	-	-	0:30	9,0	0,50
 SILENCIOSO	50° PASTILLA, RETRASO INICIO	✓	✓	3:30	15,0	1,15
 HIGIÉNICO	65° RETASO INICIO	✓	-	1:40	10,0	1,30
 PRELAVADO	frío RETASO INICIO, MULTIZONE	-	-	0:12	4,5	0,01
 AUTOLIMPIEZA	65° RETASO INICIO	-	-	0:50	8,0	0,85

- ECO** - E programa Eco es adecuado para lavar utensilios con suciedad normal, para este uso es el programa más eficiente en términos de consumo combinado de energía y agua, y se utiliza para valorar el cumplimiento con la legislación de Ecodiseño de la UE.
- 6TH SENSE** - Para vajilla con suciedad normal con residuos de comida secos. Detecta el nivel de suciedad en la vajilla y ajusta el programa según proceda.
- INTENSIVO** - Programa recomendado para vajilla muy sucia, en especial para ollas o sartenes (no se debe utilizar para artículos delicados).
- MIXTO** - Suciedad mixta. Para vajilla con suciedad normal con residuos de comida secos.
- LAVADO&SECADO RÁPID** - Vajilla con suciedad normal. Ciclo diario que garantiza un rendimiento de limpieza y secado óptimos en poco tiempo.
- FRÁGIL** - Programa para artículos delicados, que son más sensibles a las temperaturas altas, por ejemplo vasos y tazas.

 **CICLO EXTRA**

- RÁPIDO 30'** - Programa recomendado para media carga de vajilla poco sucia sin restos de comida secos. No tiene fase de secado.
- SILENCIOSO** - Adecuado para hacer funcionar el aparato de noche. Garantiza una limpieza y un secado óptimos con las más bajas emisiones de ruido.
- HIGIÉNICO** - Vajilla con suciedad normal o muy sucia, con acción antibacteriana suplementaria. Puede utilizarse para realizar el mantenimiento del lavavajillas.
- PRELAVADO** - Se utiliza para remojar la vajilla que planea lavar más tarde. Con este programa no se debe utilizar detergente.
- AUTOLIMPIEZA** - Programa para realizar el mantenimiento del lavavajillas. Solo debe llevarse a cabo cuando el lavavajillas esté VACÍO usando detergentes específicos diseñados para el mantenimiento de lavavajillas.

Notas:

Tenga en cuenta que el ciclo Rápido 30' está destinado a vajilla poco sucia.

Los datos del programa ECO se miden bajo condiciones de laboratorio de conformidad con la Norma europea EN 60436:2020.

Nota para los laboratorios de pruebas: para obtener información detallada sobre las condiciones de la prueba comparativa EN, escribir a la siguiente dirección: dw_test_support@whirlpool.com

No es necesario ningún tratamiento previo de la vajilla antes de ninguno de los programas.

* No todas las opciones se pueden utilizar simultáneamente.

** Los valores indicados para los programas distintos al programa Eco son indicativos. El tiempo real puede variar dependiendo de muchos factores como la temperatura y la presión del agua de entrada, la temperatura ambiente, la cantidad de detergente, la cantidad y el tipo de carga, la colocación de la carga, las opciones adicionales seleccionadas y la calibración del sensor. La calibración del sensor puede incrementar la duración del programa hasta 20 min.

OPCIONES Y AJUSTES

Con cada ciclo pueden utilizarse opciones adicionales. En la **Tabla de ciclos** de la página anterior puede encontrarse una lista completa de las opciones disponibles con los ciclos específicos. Todas las opciones activas se muestran en la pantalla.

Para configurar una opción, pulse el botón «OK». El mensaje SELECCIÓN DE OPCIONES se mostrará durante unos segundos. Después utilice el botón «<>» o «>>» para desplazarse por la lista de opciones. Pulse «OK» para seleccionar la opción, en el menú de ajustes el led que se encuentra debajo del botón «OK» está encendido.

Si la opción no está disponible, seguirá estando visible en su posición pero con «»

PASTILLA (Todo en uno)

Esta función permite optimizar el rendimiento del ciclo según el tipo de detergente utilizado. Actívala si usa detergentes combinados en forma de pastilla (abrillantador, sal y detergente en 1 dosis).

PASTILLA	NO	Para configurar la función Pastilla, entre en el menú de ajustes pulsando el botón «OK» y desplácese con «<>», «>>» hasta que se muestre «PASTILLA», después pulse el botón «OK»
PASTILLA	SÍ	
PASTILLA	SÍ	

RETRASO INICIO

El inicio del ciclo puede retrasarse durante un periodo de tiempo seleccionado.

Para configurar un retraso, entre en el menú de ajustes pulsando el botón «OK» y desplácese con «<>», «>>» hasta que se muestre «RETRASO INICIO», después pulse el botón «OK».

Cada vez que se pulsa el botón «>>» o «<<», el retraso se incrementa en:

- cada 0:30 si la selección es inferior a 4 horas,
- cada 1:00 si la selección es inferior a 12 horas,
- cada 2 horas si la selección es superior a 12 horas.





RETRASO INICIO	NO	El valor predeterminado es Apagado.
<INICIO EN h>	NO	Si el retraso está seleccionado,  el está encendido.
<INICIO EN h>	4:00	Una vez pulsado el botón «OK», el retraso se confirma y la máquina vuelve a la pantalla de selección de ciclo con el valor del retraso visible.
<INICIO EN h>	4:00	

Pulse «INICIO»  y cierre la puerta antes de que pasen 4 segundos para iniciar el retraso.

Para eliminar el retraso, pulse el botón «<>» o «>>» hasta que se muestre «NO».

MULTIZONE

Si no hay mucha vajilla por lavar, puede cargarla toda en una sola cesta. Con esta opción, puede seleccionar qué cesta desea lavar. Para configurar Multizone, entre en el menú de ajustes pulsando el botón «OK» y desplácese con «<>», «>>» hasta que se muestre «MULTIZONE», después pulse el botón «OK».

MULTIZONE	OK	
<TODAS CESTAS>	<>	Por defecto, MULTIZONE no está activo y están encendidos los iconos de todos los cestos.  
<CESTA ABAJO>	<>	El icono de multizone se enciende. 
<CESTA ARRIBA>	<>	El icono de multizone se enciende. 
<CUBIERTOS>	<>	El icono de multizone se enciende. 
<CUBIERTOS>		

Acuérdese de cargar solo la bandeja superior o inferior y consiguientemente, de reducir la cantidad de detergente. Si se retira la cesta superior, aplique el detergente directamente en la cuba y no en el dispensador de detergente.

POWER CLEAN

Gracias a los chorros de agua suplementarios, esta opción proporciona una limpieza más intensa y enérgica en el área específica de la cesta inferior.

El valor predeterminado es Apagado.

POWER CLEAN	NO	Para configurar Power Clean, entre en el menú de ajustes pulsando el botón «OK» y desplácese con «<>», «>>» hasta que se muestre «POWER CLEAN», después pulse el botón «OK».
POWER CLEAN	SÍ	
POWER CLEAN	SÍ	

TURBO

Esta opción se puede utilizar para reducir la duración de los ciclos principales manteniendo los niveles de rendimiento del lavado y el secado.

TURBO	NO	Para configurar la función Turbo, entre en el menú de ajustes pulsando el botón «OK» y desplácese con «<>», «>>» hasta que se muestre «TURBO», después pulse el botón «OK».
TURBO	SÍ	
TURBO	SÍ	

Cada vez que pulse «>>» o «<<», la opción se encenderá o se apagará. Confirme pulsando el botón «OK».

LUZ EXTERNA

Una luz LED se proyecta en el suelo para indicar que el lavavajillas está en funcionamiento. La luz se mantiene encendida durante el ciclo y se apaga al final del ciclo.

Esta función está activada por defecto, pero puede desactivarla en el «MENÚ DE AJUSTES».

LUZ INTERNA

cuando la función está activa, los ledes de la cuba se encienden o se apagan cuando el usuario abre o cierra la puerta respectivamente. Si la puerta permanece abierta durante más de 10 minutos, los ledes de la cuba se apagan (para volver a encenderlos, debe cerrar y abrir la puerta de nuevo). Esta función está activa por defecto, pero puede desactivarla en el «MENÚ AJUSTES».

MENÚ AJUSTES

Para cambiar los ajustes de la máquina, debe entrar en el Menú de ajustes.

Pulse el botón «OK» y desplácese con «< , >» hasta que se muestre AJUSTES, después pulse el botón «OK».

Para salir del menú de ajustes, pulse el botón de cualquier ciclo o pulse el botón «< , >» hasta que se muestre SALIR, después pulse el botón «OK».

Idioma

1. IDIOMA	OK	Para cambiar el idioma, entre en el menú de ajustes pulsando el botón «OK» y desplácese con «< , >» hasta que se muestre «IDIOMA», después pulse el botón «OK».
1. ENGLISH	< >	
1. ESPAÑOL		

Primer ciclo

2. PRIMER CICLO	OK	Puede escoger qué ciclo se selecciona por defecto cuando se enciende el dispositivo: ECO o el ÚLTIMO USADO. Para cambiar el primer ciclo, entre en el menú de ajustes pulsando el botón «OK» y desplácese con «< , >» hasta que se muestre «PRIMER CICLO», después pulse el botón «OK».
2. <ECO>	< >	
2. <ÚLTIMO USADO>		

Sonidos

3. SONIDOS	OK	Para cambiar los sonidos, entre en el menú de ajustes pulsando el botón «OK» y desplácese con «< , >» hasta que se muestre «SONIDOS», después pulse el botón «OK». Escoja entre 2 niveles: ALTO; BAJO. También puede estar APAGADO.
3. <ALTO>	< >	
3. <APAGADO>		

Dureza del agua

4. DUREZA AGUA	3	Para cambiar el nivel de dureza del agua, entre en el menú de ajustes pulsando el botón «OK» y desplácese con «< , >» hasta que se muestre «DUREZA AGUA», después pulse el botón «OK».
4. DUREZA AGUA	4	

Para configurar el nivel correcto en función de la dureza del agua, consulte la tabla de la página 17.

Brillo de la pantalla

5. BRILLO PANT.	5	Para cambiar el brillo de la pantalla, entre en el menú de ajustes pulsando el botón «OK» y desplácese con «< , >» hasta que se muestre «BRILLO PANT.», después pulse el botón «OK».
5. BRILLO PANT.	3	

Seleccione entre cinco niveles: 1, 2, 3, 4 y 5.

Luz externa

6. LUZ EXTERNA	SÍ	Para cambiar la luz externa, entre en el menú de ajustes pulsando el botón «OK» y desplácese con «< , >» hasta que se muestre «LUZ EXTERNA», después pulse el botón «OK».
6. LUZ EXTERNA	NO	

Luz interna

7. LUZ INTERNA	SÍ	Para cambiar la luz interna, entre en el menú de ajustes pulsando el botón «OK» y desplácese con «< , >» hasta que se muestre «LUZ INTERNA», después pulse el botón «OK».
7. LUZ INTERNA	NO	

NaturalDry

8. NATURALDRY	SÍ	Para ver el modo demo, entre en el menú de ajustes pulsando el botón «OK» y desplácese con «< , >» hasta que se muestre «NATURALDRY», después pulse el botón «OK».
8. NATURALDRY	NO	

NaturalDry es un sistema de secado por convección que abre la puerta automáticamente durante/después de la fase de secado para garantizar un rendimiento excepcional y regular del secado. La puerta se abre a una temperatura segura para los muebles de cocina. Por lo tanto, la puerta no se abre si se elige la función TURBO.

Como protección adicional contra el vapor, se incluye una lámina protectora especial en el lavavajillas. Para ver cómo montar la lámina protectora, consulte la GUÍA DE INSTALACIÓN.

Nivel del abrillantador

9. NIVEL ABRILL.	5	Para cambiar el nivel del abrillantador, entre en el menú de ajustes pulsando el botón «OK» y desplácese con «< , >» hasta que se muestre «NIVEL ABRILL.», después pulse el botón «OK».
9. NIVEL ABRILL.	4	

Seleccione entre cinco niveles: 1, 2, 3, 4 y 5.

Si se selecciona el nivel de abrillantador 1, no se suministrará abrillantador. El indicador luminoso de ABRILLANTADOR BAJO no se encenderá si el abrillantador se termina.

La configuración de fábrica está establecida para el nivel (5).

- Si ve manchas azuladas en la vajilla, seleccione un número bajo (2-3).
- Si hay gotas de agua o incrustaciones de cal en la vajilla, seleccione un número alto (4-5).

Demo

10. DEMO	OK	Para ver el modo demo, entre en el menú de ajustes pulsando el botón «OK» y desplácese con «< , >» hasta que se muestre «DEMO», después pulse el botón «OK».
10. DEMO	NO	

Restablecer al valor por defecto de fábrica

11. AJUSTE FÁBRICA	OK	Para restablecer los ajustes predeterminados, entre en el menú de ajustes pulsando el botón «OK» y desplácese con «< , >» hasta que se muestre «AJUSTE FÁBRICA», después pulse el botón «OK».
11. SÍ	< >	
11. NO		

Salir

12. SALIR	< >	Para salir del menú de ajustes, pulse el botón de cualquier ciclo o pulse el botón «< , >» hasta que se muestre SALIR, después pulse el botón «OK».
-----------	-----	---

CUIDADOS Y MANTENIMIENTO

ATENCIÓN: Desenchufe siempre el dispositivo cuando lo limpie y cuando realice tarea de mantenimiento. No utilice líquidos inflamables para limpiar la máquina.

LIMPIEZA DEL LAVAVAJILLAS

Cualquier marca de dentro del aparato se puede eliminar con un paño humedecido con agua y un poco de vinagre.

Las superficies externas de la máquina y el panel de control se pueden limpiar con un paño no abrasivo humedecido con agua. No utilice disolventes ni productos abrasivos.



PREVENCIÓN DE OLORES DESAGRADABLES

Deje siempre la puerta del aparato entreabierta para evitar que se forme humedad y que quede atrapada dentro de la máquina.

Limpie las juntas de alrededor de la puerta y de los dispensadores de detergente regularmente con una esponja húmeda. Esto evitará que la comida quede atrapada en las juntas, que es la causa principal de la formación de olores desagradables.

COMPROBACIÓN DE LA MANGUERA DE SUMINISTRO DE AGUA

Compruebe la manguera de entrada regularmente para detectar zonas frágiles y grietas. Si está estropeada, cámbiela por una manguera nueva a través de nuestro Servicio Postventa o de su distribuidor autorizado. Según el tipo de manguera:

Si la manguera de entrada tiene un revestimiento transparente, revise de forma regular si el color se intensifica en alguna zona. En tal caso, puede que la manguera tenga un escape y deba cambiarse.

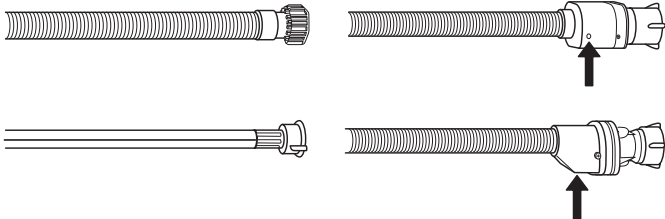

Para las mangueras de desagüe: compruebe la ventanilla de inspección de la válvula de seguridad (vea la flecha). Si es de color rojo, significa que la función desagüe estaba activada, y deberá sustituir la manguera por una nueva.

Para desenroscar la manguera, pulse el botón de liberación mientras la desenrosca.

LIMPIEZA DE LA MANGUERA DE ENTRADA DE AGUA

Si las mangueras del agua son nuevas o no se han utilizado durante un largo periodo de tiempo, deje correr el agua para asegurarse de que estén limpias y libres de impurezas antes de realizar las conexiones necesarias. Si no se toma esta precaución, la entrada de agua se podría bloquear y dañar el lavavajillas.

LIMPIEZA DEL CONJUNTO DE FILTRADO

Limpie regularmente el conjunto de filtrado para que los filtros no se obturen y para que el agua residual salga libremente.

El uso del lavavajillas con los filtros obstruidos o con objetos extraños en el sistema de filtrado o en los aspersores puede provocar fallos de funcionamiento que pueden derivar en una pérdida del rendimiento, un aumento del ruido o un mayor consumo de recursos.

El conjunto de filtrado está formado por tres filtros que eliminan los restos de comida del agua de lavado y que hacen recircular el agua.

El lavavajillas no se debe usar sin filtros o si el filtro está suelto.

Al menos una vez al mes o cada 30 ciclos, revise el conjunto de filtrado y, si es necesario, límpielo a fondo con agua corriente, utilizando un cepillo no metálico y siguiendo estas instrucciones:

1. Gire el filtro cilíndrico **A** hacia la izquierda y extráigalo (Fig 1).
2. Extraiga el filtro en forma de saco **B** ejerciendo una ligera presión en las sujeciones laterales (Fig 2).
3. Extraiga el filtro de placa de acero inoxidable **C** (Fig 3).
4. Si encuentra objetos extraños (como cristales rotos, porcelana, huesos, semillas, etc.) **retírelos con cuidado**.
5. Inspeccione la trampilla y retire cualquier resto de comida. **NO RETIRE NUNCA** la protección de la bomba del ciclo de lavado (detalle negro) (Fig 4)

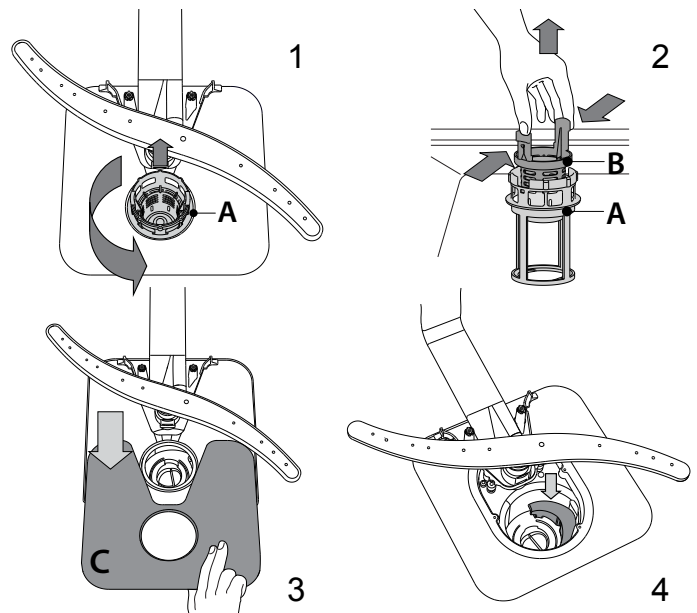

Una vez limpiados los filtros, recolocó el conjunto de filtrado y encájelo correctamente en su sitio; esto es esencial para garantizar el funcionamiento eficiente del lavavajillas.

LIMPIEZA DE LOS BRAZOS ASPERSORES

A veces, los residuos de comida se pueden incrustar en los brazos aspersores y bloquear los orificios por donde sale el agua. Por lo tanto, se recomienda revisar los brazos de vez en cuando y limpiarlos con un pequeño cepillo no metálico. Para extraer el brazo aspersor superior, gire el anillo de cierre de plástico hacia la izquierda. El brazo aspersor superior se tiene que recolocar de tal modo que el lado con más agujeros mire hacia arriba.

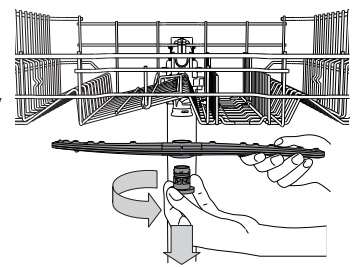

El brazo aspersor inferior se puede desmontar ejerciendo presión hacia arriba.

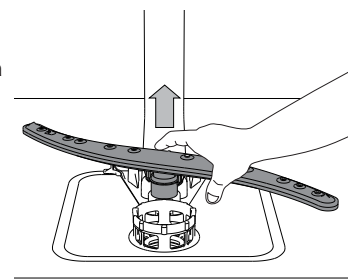

INSTALACIÓN

ATENCIÓN: Si en algún momento se tiene que mover el aparato, manténgalo en posición vertical; si es absolutamente necesario, se puede inclinar hacia atrás.

CONEXIÓN AL SUMINISTRO DE AGUA

La adaptación del suministro de agua para la instalación debería realizarla únicamente un técnico cualificado.

Las mangueras de entrada y salida del agua pueden posicionarse hacia la derecha o hacia la izquierda para conseguir la mejor instalación posible. Compruebe que el lavavajillas no doble o aplaste las mangueras.

CONEXIÓN DE LA MANGUERA DE ENTRADA DE AGUA

- Haga correr el agua hasta que sea totalmente transparente.
- Enrosque bien la manguera de entrada y abra el grifo.

Si la manguera de entrada no es suficientemente larga, póngase en contacto con una tienda especializada o un técnico autorizado.

La presión del agua debe estar dentro de los valores indicados en la tabla de Información técnica; de lo contrario, el lavavajillas puede funcionar mal.

Compruebe que la manguera no esté doblada o comprimida.

INFORMACIÓN PARA LA CONEXIÓN DE LA MANGUERA DE SUMINISTRO DE AGUA:

SUMINISTRO DE AGUA	fría o caliente (máx. 60 °C)
ENTRADA DE AGUA	3/4"
POTENCIA DE PRESIÓN DEL AGUA	0,05 ÷ 1 MPa (0,5 ÷ 10 bar) 7,25-145 psi

CONEXIÓN DE LA MANGUERA DE SALIDA DEL AGUA

Conecte la manguera de salida a un tubo de desagüe con un diámetro mínimo de 2 cm **A**.

La conexión de la manguera de salida debe estar a una altura que oscile entre los 40 y los 80 cm del suelo o de la superficie donde repose el lavavajillas.

Antes de conectar la manguera de salida del agua al desagüe del fregadero, retire el tapón de plástico **B**.

PROTECCIÓN ANTI-INUNDACIÓN

Protección anti-inundación. Para evitar que haya inundaciones, el lavavajillas:

- se suministra con un sistema especial que bloquea el suministro de agua en caso de anomalías o fugas del interior del aparato.

Algunos modelos también están equipados con el mecanismo de seguridad suplementario **New Aqua Stop**, que garantiza la protección anti-inundaciones incluso en el caso de ruptura de una manguera de suministro.

La manguera de entrada de agua no se debe cortar en ningún caso, ya que contiene piezas conectadas a la corriente eléctrica.

CONEXIÓN ELÉCTRICA

⚡ ADVERTENCIA: La manguera de entrada de agua no se debe cortar en ningún caso, ya que contiene piezas conectadas a la corriente eléctrica.

Antes de enchufarlo a la toma de corriente, asegúrese de que:

- Sea una caja de enchufe con **toma de tierra** \perp y que cumpla la legislación vigente;
- La toma de corriente pueda resistir la carga máxima del dispositivo que figura en la placa de datos situada en el interior de la puerta (consulte *DESCRIPCIÓN DEL PRODUCTO*).
- La tensión de alimentación esté dentro de los valores indicados en la placa de datos del interior de la puerta.
- La toma de corriente sea compatible con el enchufe del aparato.

Si no es así, pida a un técnico autorizado que cambie el enchufe (consulte *SERVICIO POSTVENTA*). No utilice alargadores ni adaptadores de varios enchufes. Cuando el aparato esté instalado, el cable de alimentación y la toma de corriente tienen que ser fácilmente accesibles. El cable no tiene que estar doblado o comprimido.

Si el cable de alimentación está dañado, pida al fabricante o al Servicio de Asistencia Técnica autorizado que lo sustituyan para evitar todos los posibles peligros.

La Empresa no se responsabilizará de ningún incidente, si no se cumplen estas directrices.

POSICIONAMIENTO Y NIVELACIÓN

1. Posicione el lavavajillas en un suelo resistente. Si el suelo es irregular, las patas delanteras del aparato se pueden ajustar hasta que quede en posición horizontal. Si el aparato se nivela correctamente, será más estable y será mucho menos probable que se mueva o provoque vibraciones y ruido mientras funcione.
2. Antes de empotrar el lavavajillas, pegue la banda adhesiva transparente bajo el estante de madera para protegerlo de cualquier condensación que se pueda formar.
3. Coloque el lavavajillas de tal modo que los laterales o el panel trasero estén en contacto con los armarios adyacentes o la pared. Este aparato también se puede empotrar bajo una encimera independiente.
4. Para ajustar la altura de la pata trasera, haga girar el cojinete hexagonal rojo de la parte central inferior del frontal del lavavajillas con una llave hexagonal con una boca de 8 mm. Gire la llave hacia la derecha para incrementar la altura y hacia la izquierda para disminuirla.

DIMENSIONES Y CAPACIDAD:

ANCHO	598 mm
ALTO	820 mm
FONDO	555 mm
CAPACIDAD	14 ajustes de servicios estándar

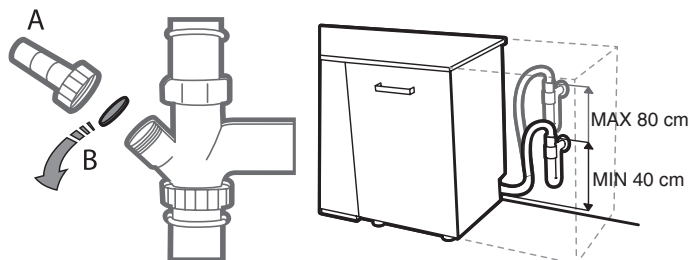

RESOLUCIÓN DE PROBLEMAS

Si su lavavajillas no funciona correctamente, compruebe si el problema se puede resolver revisando la siguiente lista. En caso de errores o problemas, póngase en contacto con nuestro Servicio Postventa, cuyos detalles de contacto puede encontrar en el folleto de la garantía. El fabricante garantiza la disponibilidad de las piezas de repuesto durante un mínimo de 10 años tras la fecha de fabricación de este aparato.

PROBLEMAS	CAUSAS POSIBLES	SOLUCIONES
La pantalla muestra: COMPROBAR SAL o AÑADIR SAL	El depósito de sal está vacío.	Llene el depósito con sal (consulte la página 17). Ajuste la dureza del agua (consulte la página 17).
La pantalla muestra: COMPROBAR ABRILLANT. o VERTIR ABRILLANTADOR	El dosificador de abrillantador está vacío.	Llene el dosificador con abrillantador (consulte la página 17).
...no funciona/no se activa.	El dispositivo debe conectarse.	Revise la caja de fusibles de su domicilio para verificar si hay suministro eléctrico.
	No se ha cerrado la puerta del electrodoméstico.	Compruebe si está cerrada la puerta del electrodoméstico.
	Está activada la función de «Retraso inicio».	Compruebe si se ha seleccionado la opción de «Retraso inicio». Si es así, el electrodoméstico se encenderá cuando haya transcurrido el tiempo seleccionado. Si es necesario, restablezca el ciclo en curso apagando el lavavajillas, vuélvalo a encender, seleccione un nuevo ciclo, pulse INICIO y cierre la puerta antes de que pasen 4 segundos.
La pantalla muestra: F6  símbolo en los indicadores en pantalla	La presión del agua es demasiado baja.	La llave del agua debe estar completamente abierta durante la entrada de agua (capacidad mínima: 0,5 litros por minuto).
	Tubo de entrada del agua doblado o filtros de entrada de agua obstruidos.	La manguera de entrada de agua no debe estar doblada y el filtro de alimentación en la conexión a la válvula de agua no debe estar obstruido.
La pantalla muestra: F3	Filtros sucios.	Limpie los filtros.
	Tubo de desagüe doblado.	El tubo de desagüe no debe estar doblado.
	La conexión del tubo del sifón está cerrada.	El disco de cierre de la conexión del tubo del sifón debe haberse retirado.
La pantalla muestra: F2	Filtros sucios o brazos aspersores.	Limpie los filtros y los brazos aspersores.
	Agua insuficiente en el sistema del electrodoméstico.	Los utensilios tipo recipiente (p. ej. cuencos, tazas) deben estar colocados boca abajo en la cesta.
	El tubo de desagüe está incorrectamente instalado.	El tubo de desagüe debe estar instalado correctamente (en caso de dispositivos empotrados a cierta altura, es necesario dejar 200- 400 mm mínimo desde el borde inferior del dispositivo); consulte las instrucciones de Instalación.
	Exceso de espuma en el interior.	Repita el lavado sin detergente o espere a que desaparezca la espuma.
	La presión del agua es demasiado baja.	La llave del agua debe estar completamente abierta durante la entrada de agua (capacidad mínima: 0,5 litros por minuto).
	Tubo de entrada del agua doblado o filtros de entrada de agua obstruidos.	La manguera de entrada de agua no debe estar doblada y el filtro de alimentación en la conexión a la válvula de agua no debe estar obstruido.
La pantalla muestra: PULSAR INICIO Y CERRAR LA PUERTA	La puerta no se ha cerrado en menos de 4 segundos después de pulsar el botón.	Vuelva a pulsar y cierre la puerta del electrodoméstico antes de 4 segundos.
La pantalla muestra: ABRIR Y CERRAR LA PUERTA	La puerta no se abrió entre los ciclos.	Vacíe el electrodoméstico (si no se había vaciado previamente), abra y cierre la puerta.
La pantalla muestra: Fx	El electrodoméstico tiene una avería técnica.	Llame al servicio técnico (indique la pantalla de avería). Cierre la llave de paso.

PROBLEMAS	CAUSAS POSIBLES	SOLUCIONES
La puerta no se cierra.	Las bandejas no llegan al fondo.	Compruebe que las bandejas lleguen al fondo.
	La puerta no está bloqueada.	Empuje fuerte la puerta hasta que oiga un «clac».
El lavavajillas hace demasiado ruido.	Los artículos chocan entre ellos.	Coloque la vajilla correctamente (consulte <i>Llenado del lavavajillas</i>).
	Se ha producido una cantidad de espuma excesiva.	El detergente no se ha dosificado correctamente o no es adecuado para lavavajillas (consulte <i>Llenado del dispensador de detergente</i>). Restablezca el ciclo en curso apagando el lavavajillas, vuélvalo a encender, seleccione un nuevo programa, pulse INICIO y cierre la puerta antes de que pasen 4 segundos. No añada detergente.
La vajilla no se ha secado.	El programa seleccionado no tiene ninguna fase de secado.	Compruebe en la tabla de programas si el programa seleccionado tiene la fase de secado.
	El abrillantador se ha terminado o la dosificación no es la adecuada.	Añada el abrillantador o ajuste un nivel de dosificación más alto (consulte <i>Llenado del dispensador del abrillantador</i>).
	La vajilla es de material antiadherente o de plástico.	La presencia de gotas de agua es normal (consulte <i>Consejos</i>).
La vajilla no está limpia.	La vajilla no está bien colocada.	Coloque la vajilla correctamente (consulte <i>Llenado del lavavajillas</i>).
	Los brazos aspersores no pueden girar libremente, obstaculizados por la vajilla.	Coloque la vajilla correctamente (consulte <i>Llenado del lavavajillas</i>).
	El ciclo de lavado es demasiado suave o la eficiencia del detergente es baja.	Seleccione un ciclo de lavado adecuado (consulte <i>la Tabla de programas</i>).
	Se ha producido una cantidad de espuma excesiva (consulte <i>SERVICIO POSTVENTA</i>).	El detergente no se ha dosificado correctamente o no es adecuado para lavavajillas (consulte <i>Llenado del dispensador de detergente</i>). Restablezca el ciclo en curso apagando el lavavajillas, vuélvalo a encender, seleccione un nuevo programa, pulse INICIO y cierre la puerta antes de que pasen 4 segundos. No añada detergente.
	El tapón del compartimento del abrillantador no se ha cerrado correctamente.	Compruebe que el tapón del dispensador de abrillantador esté cerrado.
	El filtro está sucio u obturado.	Limpie el conjunto de filtrado (consulte <i>Cuidados y mantenimiento</i>).
	No hay sal.	Llene el depósito de sal (consulte <i>Llenado del depósito de sal</i>).
Los platos y vasos muestran calcinación o una película blanquecina.	El nivel de sal es demasiado bajo.	Llene el depósito de sal (consulte <i>Llenado del depósito de sal</i>).
	El ajuste de la dureza del agua no es el adecuado.	Incremente los valores (consulte <i>la Tabla de dureza del agua</i>).
	El tapón del depósito de sal no está bien cerrado.	Compruebe si ha cerrado correctamente el tapón del depósito de sal.
	El abrillantador se ha gastado o la dosificación es insuficiente.	Añada el abrillantador o ajuste un nivel de dosificación más alto.
Los platos y vasos tienen manchas azules o un color azulado.	La dosis de abrillantador es excesiva.	Reduzca la dosificación.



Puede consultar el reglamento, la documentación estándar e información adicional sobre productos mediante alguna de las siguientes formas:

- Visitando nuestra página web **docs.whirlpool.eu**
- Usando el código QR
- También puede, **ponerse en contacto con nuestro Servicio postventa** (Consulte el número de teléfono en el folleto de la garantía). Cuando se ponga en contacto con nuestro Servicio Postventa, deberá indicar los códigos que figuran en la placa de características de su producto.

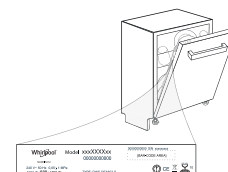

La información del modelo puede consultarse a través del código QR de la etiqueta energética. La etiqueta también contiene el identificador del modelo que puede usarse para consultar el portal del registro en <https://eprel.ec.europa.eu> (disponible en determinados modelos solamente).

MERCI D'AVOIR CHOISI UN PRODUIT WHIRLPOOL.

Afin de recevoir une assistance et un soutien plus complet, merci d'enregistrer votre appareil sur : www.whirlpool.eu/register

Avant d'utiliser l'appareil, lisez attentivement les Consignes de sécurité.

Le panneau de commande de ce lave-vaisselle s'active en appuyant sur le bouton MARCHÉ/ARRÊT. Pour réduire la consommation d'énergie, le bandeau de commande s'éteint automatiquement après 10 minutes si aucun cycle n'a été démarré.

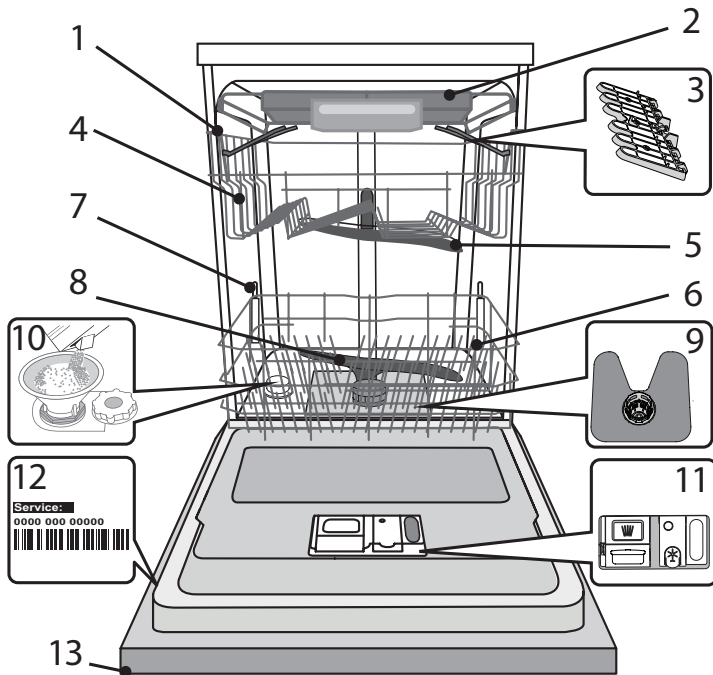
DESCRIPTION DU PRODUIT

1. Panier supérieur
2. Compartiment à couvert
3. Volets pliables
4. Bouton de réglage de la hauteur du panier supérieur
5. Bras d'aspersion supérieur
6. Panier inférieur
7. Support Power Clean
8. Bras d'aspersion inférieur
9. Ensemble filtre
10. Réservoir à sel
11. Distributeurs de détergent et liquide de rinçage
12. Plaque signalétique
13. Panneau de commande

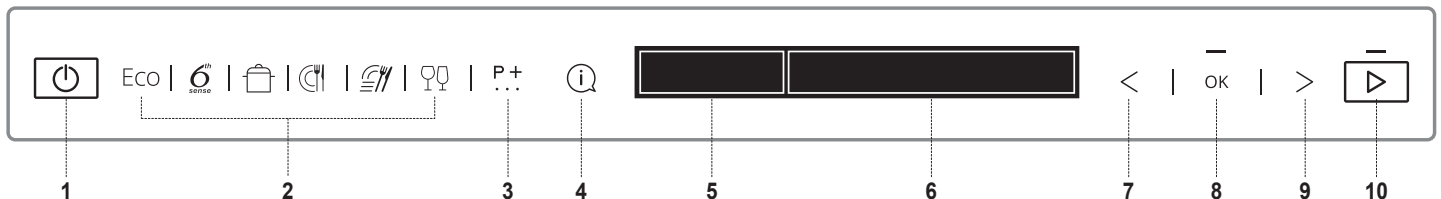
PANNEAU DE COMMANDE

1. Bouton MARCHÉ/ARRÊT
2. 6 boutons de CYCLES pour un accès direct aux cycles populaires
3. Bouton CYCLES EXTRA. Accès aux autres cycles
4. Bouton INFO. Fournit des informations pour le cycle sélectionné
5. ÉCRAN - Zone indicateurs
6. Afficheur - Zone d'information
7. Bouton PRÉCÉDENT pour les options/réglages
8. Bouton OK. Permet de sélectionner/modifier les options et réglages
9. Bouton SUIVANT pour les options/réglages
10. Touche Départ

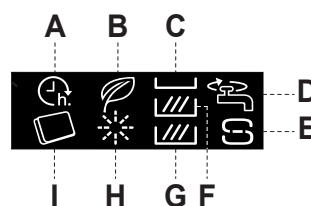
ÉCRAN - Indicateurs

- A. DÉPART DIFFÉRÉ
- B. CYCLE ECO
- C. MULTIZONE - Compartiment à couverts
- D. ROBINET D'EAU FERMÉ
- E. VERSER LE SEL
- F. MULTIZONE - Panier supérieur
- G. MULTIZONE - Panier inférieur
- H. VERSER LE LIQ. RINÇAGE
- I. TABLETTES

PREMIÈRE UTILISATION

Après avoir branché l'appareil à l'alimentation électrique pour la première fois, l'écran vous guidera pour paramétrer l'appareil pour la première utilisation.

1. Sélection de la langue

SÉLECTIONNER FRANÇAIS? ⇔ = MODIF. OK = OUI	Pour sélectionner la langue préférée, appuyez sur la touche „<” ou „>”.
FRANÇAIS SÉLECTIONNÉS	Confirmez en appuyant sur la touche „OK”.

Après confirmation du choix de la langue, l'appareil affiche le menu de configuration lors de la première utilisation.

2. Réglage de la dureté de l'eau

DURETÉ DE L'EAU 1=MIN, 5=MAX	Par défaut, le niveau de dureté de l'eau est réglé sur 3. Pour modifier le niveau de dureté de l'eau, appuyez sur la touche „<” ou „>” plusieurs fois.
---------------------------------	--

DURETÉ DE L'EAU = 3 ⇔ = MODIF. OK = OUI	Pour confirmer votre choix, appuyez sur la touche „OK”. Le niveau doit être défini conformément au tableau ci-après.
--	---

Pour que l'adoucisseur d'eau fonctionne à la perfection, il est important de régler la dureté de l'eau aux conditions existantes dans votre résidence. Cette information peut être obtenue de votre fournisseur d'eau local.

Tableau de dureté de l'eau				
Level		°dH Degrés allemand	°fH Degrés français	°Clark Degrés anglais
1	Très douce	0 - 6	0 - 10	0 - 7
2	Moyenne	7 - 11	11 - 20	8 - 14
3	Douce	12 - 16	21 - 29	15 - 20
4	Dure	17 - 34	30 - 60	21 - 42
5	Très dure	35 - 50	61 - 90	43 - 62

3. Remplissage de l'adoucisseur d'eau

AJOUTER DE L'EAU	Lorsque la dureté de l'eau est réglée, il est demandé de remplir l'adoucisseur d'eau avec de l'eau et un sel régénérant spécial.
VERSER 1,5L D'EAU DANS LE RÉSERVOIR À SEL OK = PRÊT	Enlevez le panier inférieur et dévissez le bouchon du réservoir (sens antihoraire). En premier lieu, il est nécessaire de remplir le réservoir d'eau (~1,5 litre). Une fois cette opération effectuée, passez à l'étape suivante en appuyant sur le bouton „OK”.

AJOUTER DU SEL
VERSER 1KG DE SEL DANS LE RÉSERVOIR À SEL OK = PRÊT

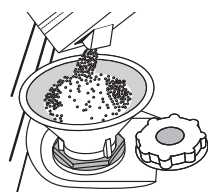

Placez l'entonnoir (voir figure) et remplissez le réservoir de sel jusqu'au bord (environ 1 kg) ; il n'est pas inhabituel qu'un peu d'eau déborde.

Enlevez l'entonnoir et essuyez les résidus de sel autour de l'ouverture.

Assurez-vous que le bouchon est bien serré pour éviter que du détergent pénètre dans le réservoir durant le cycle de lavage (le réservoir pourrait s'endommager au point de ne plus être réparable).

Une fois cette opération effectuée, passez à l'étape suivante en appuyant sur le bouton „OK”.

Utilisez seulement le sel spécialement conçu pour les lave-vaisselles.

Après chaque ajout de sel dans le réservoir, il est obligatoire de lancer immédiatement un cycle de lavage afin d'éviter toute corrosion de la cuve.

La solution saline ou les grains de sel résiduels peuvent engendrer une corrosion marquée et endommager de façon irréversible les composants en acier inoxydable.

La garantie ne couvre pas les dommages imputables à une situation de ce type.

Si le contenant de sel n'est pas rempli, l'adoucisseur et l'élément chauffant peuvent être endommagés à cause de l'accumulation de calcaire. L'utilisation de sel est recommandée avec n'importe quel type de lessive pour lave-vaisselle.

4. Réglage du niveau de brillance

LUMINOSITÉ DE L'ÉCRAN 1=MIN, 5=MAX	Le niveau de brillance est réglé par défaut au niveau 5. Pour changer le niveau de brillance, appuyer sur le bouton „<” ou „>” de manière répétée.
LUMINOSITÉ = 5 ⇔ = MODIF. OK = OUI	Pour confirmer votre choix, appuyer sur le bouton „OK”.

5. Type de détergent utilisé

TYPE DE DÉTERGENT	Au cours de cette étape, il est très important de choisir le type de détergent utilisé (tablette/capsule ou gel/poudre).
UTILISEZ-VOUS DES PASTILLES ⇔ = NON OK = OUI	Si vous préférez utiliser un détergent « tout en un » en tablette ou capsule, appuyez sur « OK », puis passer à l'étape 7. Ouverture de du robinet d'eau décrite à la page suivante.
"ALL IN ONE" ? ⇔ = NON OK = OUI	

Le symbole  sur l'écran sera allumé. Si vous préférez utiliser un détergent en gel ou en poudre pour le lavage, appuyer sur „<” ou „>”, puis passer à l'étape 6. **Remplissage du liquide de rinçage.**

6. Remplissage du liquide de rinçage*

*Cette étape sera ignorée par l'appareil si vous avez choisi un détergent « tout en un » à l'étape précédente.

AJOUT DE LIQ. DE RINÇAGE
VERSER DU LIQ. RINÇAGE DANS LE DOSEUR OK = PRÊT

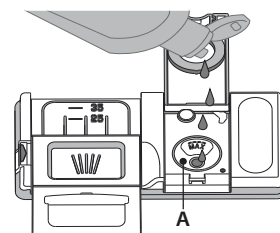
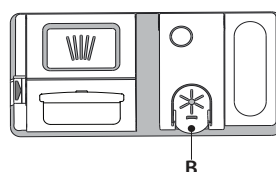

1. Ouvrez le distributeur **B** en appuyant et en tirant sur la languette sur le couvercle.
2. Versez doucement du liquide de rinçage jusqu'à la marque de référence (110 ml) du réservoir de remplissage **A** - évitez les débordements. Si cela se produit, nettoyez les dégâts immédiatement avec un linge sec.
3. Appuyez sur le bouchon pour le fermer; un clic se fait entendre.
4. Confirmez en appuyant sur la touche „OK”.

Ne JAMAIS verser le liquide de rinçage directement dans la cuve.

Réglage du dosage de liquide de rinçage

(inutile lors de l'utilisation de tablettes/capsules)

La quantité de liquide de rinçage peut être adaptée au détergent utilisé. Plus le réglage est bas, plus la quantité de liquide de rinçage utilisée sera faible. Le réglage en usine est pour le niveau (5). Pour changer, suivre les instructions dans la section « RÉGLAGES / MENU ».

7. Ouverture du robinet d'eau

OUVERTURE ROBINET D'EAU

OUVRIR

OK = PRÊT

LE ROBINET D'EAU

OK = PRÊT



Vérifiez si le robinet d'eau est ouvert. S'il est fermé, ouvrez-le puis confirmez en appuyant sur la touche „OK”.

8. Premier cycle de lavage

PREMIER CYCLE DE LAVAGE

METTRE EN MARCHÉ

OK=PRÊT

LE CYCLE INTENSIF

OK=PRÊT

SANS VAISSELLE

OK=PRÊT

POUR TERMINER

OK=PRÊT

L'INSTALLATION

OK=PRÊT

Avant d'utiliser l'appareil, il est recommandé d'exécuter un cycle intensif. Cela permet de calibrer l'appareil.

Insérez un détergent dans le compartiment de distribution **D** (voir ci-dessous), puis appuyez sur le bouton « OK ».

Le cycle intensif sera automatiquement sélectionné. Appuyez sur la touche « DÉPART »  et fermez la porte de l'appareil dans un délai de 4 secondes.

Ce premier cycle peut durer 20 minutes de plus, suite au processus de calibration automatique.

Une fois ce processus terminé, l'appareil est prêt à être utilisé normalement.

AJOUT DE DÉTERGENT

L'utilisation d'un détergent non-conçu pour les lave-vaisselles peut provoquer un dysfonctionnement ou des dommages à l'appareil.

Pour obtenir de meilleurs résultats avec les cycles de lavage et de séchage, il est nécessaire de combiner l'utilisation du détergent, du liquide de rinçage, et du sel raffiné.

Nous vous conseillons d'utiliser des détergents qui ne contiennent pas de phosphate ou de chlore, ces produits peuvent endommager l'environnement.

Pour obtenir de bon résultats durant le lavage, vous devez aussi utiliser la bonne quantité de détergent.

Dépasser la quantité recommandée ne garantit pas de meilleurs résultats et augmente la pollution de l'environnement.

La quantité peut être ajustée selon le degré de saleté. Pour les articles normalement sales, utilisez environ 35g (détergent en poudre) ou 35ml (de détergent liquide) et ajouter une cuillère à thé de détergent directement dans la cuve. Si vous utilisez des pastilles, une est suffisante.

Si la vaisselle est légèrement sale ou si elle a été rincée avant de la placer dans le lave-vaisselle, réduisez la quantité de détergent utilisée en conséquence (minimum 25 g/ml) c.-à-d. ne placez pas de détergent à l'intérieur de la cuve.

Pour ouvrir le distributeur de détergent, appuyez sur le bouton **C**. Insérez le détergent dans le distributeur sec **D** seulement. Placez la quantité de détergent pour le pré-lavage directement dans la cuve.

1. Lorsque vous mesurez le détergent, reportez-vous à l'information mentionnée plus haut pour ajouter la bonne quantité. À l'intérieur du distributeur **D** se trouvent des indications pour aider au dosage de détergent.
 2. Enlevez les résidus de détergent sur le bord des récipients avant de fermer le couvercle; un clic se fait entendre.
 3. Fermez le couvercle du distributeur de détergent en le tirant vers le haut jusqu'à ce que le dispositif soit fermement en place.
- Le distributeur de détergent s'ouvre automatiquement, au moment déterminé par le programme.

Si vous utilisez un produit Tout en un, nous vous conseillons de toujours ajouter du sel, surtout si l'eau est dure ou très dure (suivez les consignes sur l'emballage).

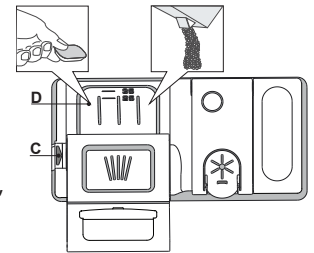

TRUCS ET CONSEILS

CONSEILS

Avant de charger les paniers, enlevez tous les résidus de nourriture sur la vaisselle et videz les verres. Vous n'avez pas besoin de rincer la vaisselle avant de la placer dans le lave-vaisselle.

Placez la vaisselle pour qu'elles tiennent bien en place et ne risquent pas de tomber ; et placez les récipients avec les ouvertures vers le bas et les parties concaves/convexes de côté pour permettre à l'eau d'atteindre toutes les surfaces et couler librement.

Avertissement : les couvercles, poignées, plaques et poêles à frire n'empêchent pas les gicleurs de tourner.

Placez les petits articles dans le panier à couvert.

La vaisselle et les casseroles très sales devraient être placées sur le panier inférieur car les jets d'eau sont plus forts dans cette section et permettent un meilleur rendement lors du lavage.

Après avoir chargé l'appareil, assurez-vous que les bras de gicleurs peuvent bouger librement.

VAISSELLE QUI NE CONVIENT PAS

- Vaisselle et couverts en bois.
- Verres décoratifs délicats, produits artisanaux, et vaisselle antique. Les garnitures ne sont pas résistantes.
- Les pièces en matériel synthétique qui ne supportent pas les hautes températures.
- La vaisselle en cuivre ou en étain.
- La vaisselle tachée de cendre, de cire, de graisse lubrifiante, ou d'encre.

Les couleurs des garnitures de verre et des pièces d'aluminium/argent peuvent changer et ternir durant le cycle de lavage. Certains types de verre (p. ex. les objets en cristal) peuvent aussi devenir opaques après plusieurs cycles de lavage.

VERRES ET VAISSELLE ENDOMMAGÉS

- Seulement utiliser des verres ou de la porcelaine qui sont lavable au lave-vaisselle conformément aux recommandations du fabricant.
- Utilisez un détergent doux, adéquat pour la vaisselle.
- Retirez les verres et les couverts du lave-vaisselle aussitôt que le cycle de lavage est terminé.

ASTUCES SUR L'ÉCONOMIE D'ÉNERGIE

- Lorsque le lave-vaisselle domestique est utilisé conformément aux instructions du fabricant, **le lavage de la vaisselle dans un lave-vaisselle consomme habituellement MOINS D'ÉNERGIE et d'eau que le lavage à la main.**

- Afin d'optimiser l'efficacité du lave-vaisselle, il est recommandé de **débuter le cycle de lavage une fois que le lave-vaisselle est totalement chargé.** Le chargement du lave-vaisselle domestique jusqu'à la capacité indiquée par le fabricant contribuera à économiser de l'énergie et de l'eau. Vous trouverez des informations sur le chargement correct de la vaisselle dans le chapitre CHARGEMENT DES PANIERS.

En cas de chargement partiel, il est recommandé d'utiliser des options de lavage spécifiques si elles sont disponibles (Demi-charge / Zone Wash/ Multi Zone), en remplissant uniquement les paniers sélectionnés. Un chargement incorrect ou une surcharge du lave-vaisselle peut augmenter l'utilisation des ressources (telles que l'eau, l'énergie et le temps, et augmenter le niveau de bruit), en réduisant les performances de nettoyage et de séchage.

- Un pré-rinçage manuel des éléments de vaisselle provoque une augmentation de la consommation d'eau et d'énergie et n'est pas recommandé.

HYGIÈNE

Pour éviter les odeurs et les dépôts qui pourraient s'accumuler dans le lave-vaisselle, lancer un programme à haute température au moins une fois par mois. Utilisez une cuillère à thé de détergent et lancer le programme sans vaisselle pour nettoyer l'appareil.

CHARGEMENT DES PANIERS

COMPARTIMENT À COUVERT

Le troisième panier a été conçu pour contenir les couverts. Placez les couverts comme illustré sur la figure. Séparer les couverts facilite le rangement après le cycle de lavage et améliore les programmes de lavage et de séchage.

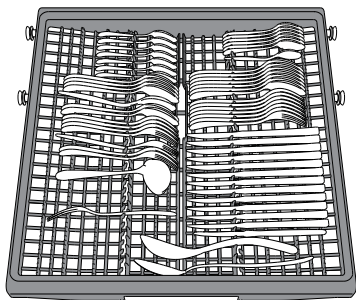

Les couteaux et autres ustensiles avec un bord tranchant doivent être placés avec la lame vers le bas.

La géométrie du panier permet de placer des petits articles comme les tasses à cafés dans l'espace au centre.

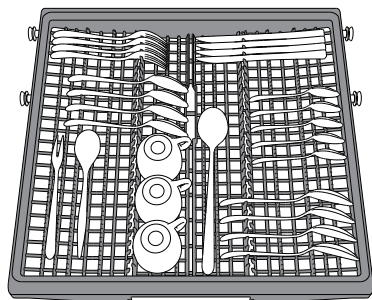

Le panier à couvert comprend deux paniers coulissants sur les côtés pour optimiser l'utilisation de l'espace disponible et permettre le chargement de longs articles sur le panier supérieur.

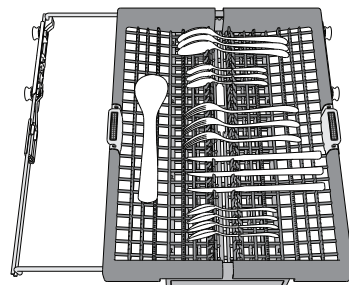

PANIER SUPÉRIEUR

Chargez la vaisselle délicate et légère : verres, tasses, soucoupes, saladiers bas.

Le panier supérieur comprend des supports rabattables qui peuvent être utilisés dans une position verticale lorsque vous placez les soucoupes à thé et à dessert, ou abaissé pour charger les bols et les récipients de nourriture.

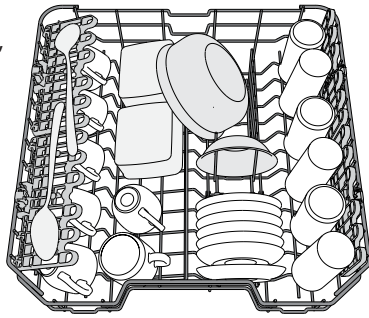

(exemple de chargement du panier supérieur)

VOLETS PLIABLES AVEC POSITIONS AJUSTABLES

Les volets pliables latéraux peuvent être pliés ou dépliés afin d'optimiser la disposition de la vaisselle à l'intérieur du rack. Les verres de vin peuvent être placés de façon sécuritaire dans les volets pliables en insérant le pied de chaque verre dans la fente correspondante.

Selon le modèle :

- pour déplier les volets, il est nécessaire de les coulisser vers le haut et de les tourner ou de les libérer des griffes et de les tirer vers le bas.
- pour replier les volets, il est nécessaire de les tourner et de les faire coulisser vers le bas ou de les tirer vers le haut et de fixer les pattes aux griffes.

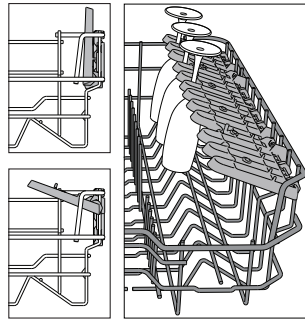

AJUSTER LA HAUTEUR DU PANIER SUPÉRIEUR

Vous pouvez ajuster la hauteur du panier supérieur : position élevée pour placer la vaisselle encombrante sur le panier inférieur, et la position basse pour profiter au maximum des supports rabattables et créant plus d'espace vers le haut et éviter les chocs avec les articles sur le panier inférieur.

Le panier supérieur comprend un **dispositif de réglage de la hauteur du panier supérieur** (voir figure), sans appuyer sur les leviers, simplement soulever en tenant le panier sur les côtés jusqu'à ce qu'il soit stable en position élevée.

Pour abaisser le panier, appuyez sur les leviers **A** sur les côtés du panier et déplacez-le vers le bas.

Nous vous conseillons fortement de ne pas ajuster la hauteur du panier lorsqu'il est chargé.

Ne JAMAIS soulever ou abaisser un seul côté du panier.

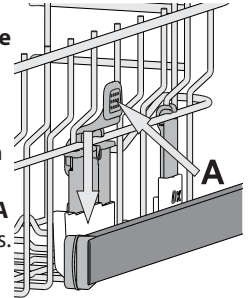

PANIER INFÉRIEUR

Pour les poêles, les couvercles, les plats, les saladiers, les couverts, etc. Les grands plats et les grands couvercles devraient être placés sur le côté pour éviter qu'ils n'entravent le fonctionnement des bras d'aspersion. Le panier inférieur comprend des supports rabattables qui peuvent être placés en position verticale pour charger des plaques, ou en position horizontale (bas) pour faciliter le chargement des casseroles et des bols de salade.

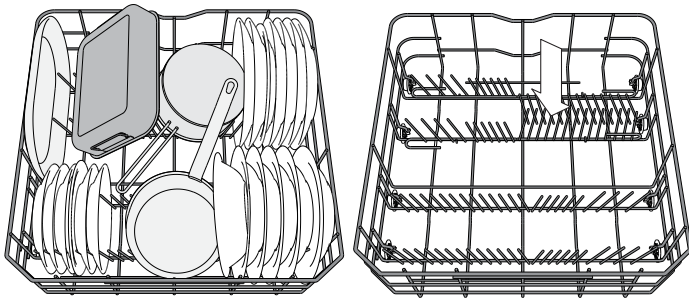

GLASS CARE

Accessoire spécifique qui vous permet de stocker en toute sécurité différents types de verres à pied dans le panier inférieur.

Il permet de nettoyer et de sécher la vaisselle en permettant un positionnement optimisé et stable des verres.

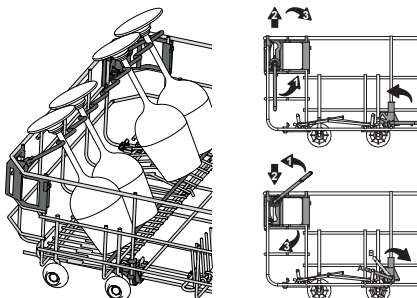

POWER CLEAN SUR LE PANIER INFÉRIEUR

Power Clean® utilise des jets d'eau spéciaux, situés à l'arrière de la cavité, pour laver les articles très sales avec une intensité plus élevée.

Placez les poêles et les casseroles face à la composante Power Clean® et activez

POWER CLEAN sur le panneau.

Le panier inférieur comprend une zone Power Clean, un support spécial qui se trouve à l'arrière du panier, qui peut être utilisé pour supporter les poêles à frire et les moules dans une position verticale, prenant ainsi moins de place.

Comment utiliser Power Clean® :

1. Réglez la zone Power Clean® (G) en rabattant les supports pour assiettes arrières pour charger des casseroles.
2. Chargez les grands plats et les casseroles en les inclinant à la verticale dans la zone Power Clean®. Les casseroles doivent être inclinées dans la direction des jets d'eau haute pression.

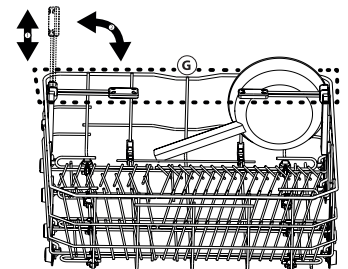
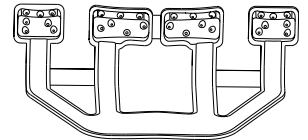

SÉLECTION D'UN PROGRAMME ET DES OPTIONS

Les programmes et options disponibles sont répertoriés dans le **Tableau des Programmes** à la page suivante. Le programme Eco est choisi par défaut. Si vous voulez sélectionner le Dernier programme utilisé par défaut, vous pouvez le changer dans « Menu Réglages ».

Il est possible de sélectionner un programme en appuyant sur l'un des 6 boutons d'accès direct aux programmes ou en appuyant sur le bouton « Cycle Extra » de manière répétée. Quand le dernier programme est atteint, une pression supplémentaire permet de revenir au premier.

Appuyez sur la touche programme pour choisir le programme adapté au degré de saleté de la vaisselle, selon le Tableau des programmes. L'afficheur indique diverses informations :

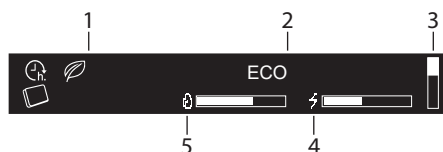

1. Indicateurs
2. Nom du programme sélectionné
3. Barre verticale montrant la position de la liste de programmes supplémentaires uniquement
4. Consommation d'énergie du programme sélectionné
5. Consommation d'eau du programme sélectionné

Trois secondes après avoir sélectionné un programme, son heure et sa température seront affichées (si disponible).

Appuyez sur le bouton « INFO » pour afficher une brève description du programme et de sa consommation en eau / énergie.



Pendant la phase de sélection, le voyant « DÉPART » clignote.

Des options supplémentaires sont disponibles pour la plupart des programmes (voir « Options et Réglages »). Lorsqu'une option est sélectionnée, son nom s'affiche sur l'écran à droite.

Si plusieurs options sont sélectionnées, un point pour chaque option est affiché. Chaque nom d'option est affiché 3 sec. avec le point rempli.

Quand la sélection du programme et des options est terminée, appuyer sur le bouton « DÉPART » et fermer la porte dans un délai de 4 secondes pour démarrer le programme choisi.

MODIFIER UN PROGRAMME EN COURS

Si vous avez sélectionné le mauvais programme, vous pouvez le changer si c'est fait au début du cycle : ouvrir la porte, appuyer sur le bouton « MARCHÉ/ARRÊT » et le maintenir enfoncé, la machine s'éteindra. Rallumez l'appareil en appuyant sur la touche MARCHÉ/ARRÊT et sélectionnez le nouveau cycle de lavage et les options désirées ; lancer le cycle en appuyant sur le bouton « DÉPART » et en fermant la porte.

POUR COUPER LE CYCLE (EN AJOUTANT DES ÉLÉMENTS SUPPLÉMENTAIRES)

Ouvrir la porte et placer la vaisselle à l'intérieur du lave-vaisselle, (attention à la vapeur CHAUDE !). Appuyez sur le bouton « DÉPART » et fermer la porte dans un délai de 4 sec. pour reprendre le programme là où il a été interrompu.

INTERRUPTIONS IMPRÉVUES

Si la porte est ouverte durant le cycle de lavage, ou s'il y a une panne de courant, le cycle s'interrompt. Appuyez sur le bouton « DÉPART » et fermer la porte dans un délai de 4 sec. pour reprendre le programme là où il a été interrompu.

Après la fin du programme, un signal sonore retentit et l'écran affiche :



Des informations supplémentaires peuvent être visibles sur l'afficheur :

- VERSER LE SEL - remplissez le réservoir de sel.
- VERSER LE LIQ. RINÇAGE - remplissez de liquide de rinçage.
- DÉTARTREZ ET NETTOYER LAVE-VAISSELLE NOUS CONSEILLONS WPRO - tous les 50 cycles, il sera recommandé d'utiliser le détergent WPRO (selon les instructions sur le consommable).

Ouvrez la porte de l'appareil (attention à la vapeur brûlante !) et déchargez les paniers, en commençant par celui du bas. S'il est nécessaire d'ajouter du sel régénérant ou du liquide de rinçage, il est recommandé d'effectuer cette opération juste avant le prochain cycle.

Après 10 minutes, l'appareil s'éteint.

SYSTÈME ADOUCISSEUR D'EAU







L'adoucisseur d'eau réduit automatiquement la dureté de l'eau, en empêchant ainsi la formation de calcaire sur la résistance, et en contribuant également à une meilleure performance de nettoyage.

Ce système se régénère avec du sel, il est donc nécessaire de remplir le bac de sel lorsqu'il est vide.

La fréquence de régénération dépend du réglage du niveau de dureté de l'eau - la régénération a lieu une fois tous les **6** cycles Eco avec un niveau de dureté de l'eau réglé à **3**. Le processus de régénération débute lors du rinçage final et se termine en phase de séchage avant la fin du cycle.

- Une régénération simple consomme : ~3,5 L d'eau ;
- Prend jusqu'à 5 minutes supplémentaires pour le cycle ;
- Consomme moins de 0,005 kWh d'énergie.

TABLEAU DES PROGRAMMES

PROGRAMME	Options disponibles *	Séchage	Natural-Dry	Durée du programme de lavage (h:min)**	Consommation d'eau (l/programme)	Consommation d'électricité (kWh/programme)
 ECO 50°	TABLETTES, DÉPART DIFFÉRÉ, POWER CLEAN	✓	✓	3:20	9,5	0,64
 6TH SENSE 50-60°	TABLETTES, DÉPART DIFFÉRÉ, MULTIZONE, POWER CLEAN, TURBO	✓	✓	1:25 - 3:00	7,0 - 14,0	0,90 - 1,40
 INTENSIF 65°	TABLETTES, DÉPART DIFFÉRÉ, MULTIZONE, POWER CLEAN, TURBO	✓	✓	2:50	16,0	1,60
 MIXTE 60°	TABLETTES, DÉPART DIFFÉRÉ, MULTIZONE	✓	✓	2:30	16,0	1,30
 LAVAGE & SÉCHAGE RAPID 50°	TABLETTES, DÉPART DIFFÉRÉ, MULTIZONE	✓	✓	1:25	11,5	1,10
 FRAGILE 45°	TABLETTES, DÉPART DIFFÉRÉ, MULTIZONE	✓	✓	1:40	11,5	1,20
CYCLE EXTRA - disponible en appuyant  sur la touche						
RAPIDE 30' 50°	TABLETTES, DÉPART DIFFÉRÉ, MULTIZONE	-	-	0:30	9,0	0,50
SILENCIEUX 50°	TABLETTES, DÉPART DIFFÉRÉ	✓	✓	3:30	15,0	1,15
ASSAINISSANT 65°	DÉPART DIFFÉRÉ	✓	-	1:40	10,0	1,30
PRÉLAVAGE à froid	DÉPART DIFFÉRÉ, MULTIZONE	-	-	0:12	4,5	0,01
AUTO-NETTOYAGE 65°	DÉPART DIFFÉRÉ	-	-	0:50	8,0	0,85

- ECO** - Le programme Eco est adapté pour nettoyer la vaisselle normalement sale, et pour cette utilisation, c'est le programme le plus efficace en termes d'énergie combinée et de consommation d'eau, et il est utilisé pour évaluer la conformité à la législation européenne en matière d'éco-conception.
- 6TH SENSE** - Pour la vaisselle normalement sale avec des résidus de nourriture secs. Détermine le degré de saleté de la vaisselle et règle le programme en fonction de celui-ci.
- INTENSIF** - Programme conseillé pour une vaisselle très sale, particulièrement adapté pour les poêles et les casseroles (ne pas utiliser avec la vaisselle délicate).
- MIXTE** - Saleté mixte. Pour la vaisselle normalement sale avec des résidus de nourriture secs.
- LAVAGE ET SÉCHAGE RAPID** - Vaisselle sale. Cycle quotidien, assure un rendement de nettoyage optimal et des performances de séchage en moins de temps.
- FRAGILE** - Programme pour la vaisselle délicate, plus sensible aux températures élevées, comme les verres et les tasses.

CYCLE EXTRA

- RAPIDE 30'** - Programme à utiliser pour la demi-charge de vaisselle légèrement sale sans résidus alimentaires séchés. N'a pas de phase de séchage.
- SILENCIEUX** - Adéquat lorsque l'appareil fonctionne la nuit. Assure un nettoyage et des performances de séchage optimaux avec les plus faibles émissions de bruit.
- ASSAINISSANT** - Vaisselle sale ou très sale, avec lavage antibactérien supplémentaire. Peut être utilisé pour effectuer l'entretien du lave-vaisselle.
- PRÉLAVAGE** - Utilisez ce programme pour rafraîchir la vaisselle qui sera lavée plus tard. N'utilisez pas de détergent avec ce programme.
- AUTO-NETTOYAGE** - Programme à utiliser pour effectuer l'entretien du lave-vaisselle, à réaliser uniquement lorsque le lave-vaisselle est VIDE en utilisant des détergents spécifiques conçus pour l'entretien du lave-vaisselle.

Remarques :

Il convient de noter que le cycle Lavage Rapide 30' est destiné uniquement à la vaisselle légèrement sale.

Les données du programme Eco sont mesurées sous des conditions en laboratoire conformément à la norme européenne EN 60436:2020.

Note pour les laboratoires d'essai : pour toutes informations sur les conditions d'essai comparatif EN, s'adresser à : dw_test_support@whirlpool.com
Aucun prétraitement de la vaisselle n'est nécessaire avant l'un quelconque des programmes.

* Les options ne peuvent pas toutes être utilisées en même temps.

** Les valeurs indiquées pour des programmes différents du programme Eco sont fournis à titre indicatif uniquement. Le temps réel peut varier selon des facteurs comme la température et la pression de l'eau, la température de la pièce, la quantité de détergent, la quantité et le type de vaisselle, l'équilibre de la charge, les options supplémentaires sélectionnées, et la calibration du capteur. La calibration du capteur peut augmenter la durée du programme jusqu'à 20 minutes.

OPTIONS ET RÉGLAGES

Il est possible d'utiliser des options supplémentaires avec chaque programme. Les options disponibles pour chaque programme sont répertoriées dans le **Tableau des programmes** à la page précédente. Toutes les options actives sont indiquées à l'écran.

Pour régler une option, appuyez sur le bouton « OK ». Le message SÉLECTION DES OPTIONS s'affiche pendant quelques secondes. Puis utilisez le bouton „<” ou „>” pour naviguer à travers la liste d'options. Appuyez sur „OK” pour sélectionner l'option, dans le menu réglages, le témoin au-dessus du bouton „OK” est allumé.

Si l'option n'est pas disponible, elle sera encore visible dans sa position mais avec,  ”

TABLETTES (Tout en un)

Ce réglage vous permet d'optimiser le rendement du programme selon le type de détergent utilisé. Activez-le si vous utilisez des tablettes 3 en 1 (produit de rinçage + sel + détergent).

TABLETTES	NON	Pour régler la tablette, entrez dans le menu réglage en appuyant sur le bouton « OK », et naviguez avec les touches « < , > » jusqu'à ce que le mot TABLETTE apparaisse, puis appuyez sur le bouton « OK ».
TABLETTES	OUI	
TABLETTES	OUI	

DÉPART DIFFÉRÉ

Le début du cycle peut être retardé pendant un laps de temps sélectionné. Pour régler un départ différé, entrez dans le menu réglage en appuyant sur le bouton « OK » et naviguez avec « < », « > » jusqu'à ce que le message "DÉPART DIFFÉRÉ" s'affiche, puis appuyez sur le bouton « OK ». Chaque fois que vous appuyez sur la touche « < » ou « > » le départ différé augmente est retardé de :

- 0:30 si la sélection est inférieure à 4 heures,
- 1:00 si la sélection est inférieure à 12 heures,
- 2 heures si la sélection est supérieure à 12 heures.

DÉPART DIFFÉRÉ	NON	La valeur par défaut est ARRÊT. Si le départ différé est sélectionné,  le est allumé.
<DÉP. DANS h>	NON	Une fois que le bouton « OK » est enfoncé, le départ différé est confirmé et la machine revient à l'écran de sélection de programme avec la valeur de départ différé visible.
<DÉP. DANS h>	4:00	
<DÉP. DANS h>	4:00	





Appuyez sur « DÉPART »  et fermez la porte dans un délai de 4 secondes pour lancer le départ différé.

Pour supprimer le différé, appuyez sur le bouton « < » ou « > » jusqu'à ce que « NON » soit affiché.

MULTIZONE

S'il n'y a pas trop de vaisselle à laver, elle peut être chargée sur un seul panier. En utilisant cette option, vous pouvez sélectionner quel panier vous voulez laver.

Pour régler le Multizone, entrez dans le menu réglages en appuyant sur le bouton « OK » et naviguez avec « < , > » jusqu'à l'affichage de "MULTIZONE", puis appuyez sur le bouton « OK »

MULTIZONE	OK	
<TOUS PANIERS>	<>	Par défaut, la MULTIZONE n'est pas active et tous les icônes des paniers sont allumés. 
<PANIERS INF.>	<>	L'icône multizone s'allume. 
<PANIERS SUP.>	<>	L'icône multizone s'allume. 
<COUV. SEUL.>	<>	L'icône multizone s'allume. 
<COUV. SEUL.>		

Chargez seulement le panier supérieur ou inférieur, et réduisez la quantité de détergent en conséquence.

Si le panier supérieur est enlevé, appliquez le détergent directement dans la cuve au lieu du distributeur de détergent.

POWER CLEAN

Grâce aux jets haute pression supplémentaires, cette option fournit un lavage plus intensif et puissant dans le panier inférieur, dans la zone spécifique.

POWER CLEAN	NON	La valeur par défaut est ARRÊT.
POWER CLEAN	OUI	Pour régler le Power Clean, entrez dans le menu réglages en appuyant sur le bouton "OK" et naviguez avec "< , >" jusqu'à l'affichage de "POWER CLEAN", puis appuyez sur le bouton « OK ».
POWER CLEAN	OUI	

TURBO

Cette option permet de réduire la durée des programmes principaux tout en conservant les niveaux de rendement du lavage et du séchage.

TURBO	NON	Pour régler le Turbo, entrez dans le menu réglages en appuyant sur le bouton "OK" et naviguez avec "< , >" jusqu'à l'affichage de "TURBO", puis appuyez sur le bouton « OK ».
TURBO	OUI	
TURBO	OUI	

À chaque pression du bouton ">" ou "<", l'option sera MARCHÉ ou ARRÊT. Confirmez en appuyant sur la touche « OK ».

TÉMOIN AU SOL

Un voyant LED projeté sur le sol indique que le lave-vaisselle fonctionne. Le voyant reste allumé durant le cycle et s'éteint à la fin du cycle.

Cette fonction est active par défaut, mais il est possible de la désactiver dans le « MENU RÉGLAGES ».

ECLAIRAGE INT.

Quand la fonction est active, les témoins sont automatiquement allumés/éteints dès que l'utilisateur ouvre/ferme la porte respectivement.

Si la porte reste ouverte pendant plus de 10 minutes, les témoins s'éteignent (pour les rallumer, la porte doit être fermée et rouverte).

Cette fonction est active par défaut, mais il est possible de la désactiver dans le "MENU RÉGLAGES".

MENU RÉGLAGES

Pour changer les réglages de la machine, vous devez entrer dans le Menu Réglages.

Appuyez sur le bouton "OK" et naviguez avec "< , >" jusqu'à ce que le message RÉGLAGES s'affiche, puis appuyez sur le bouton « OK ». Pour sortir du menu réglages, appuyez sur n'importe quel bouton du programme ou appuyez sur le bouton "< , >" jusqu'à ce que le message SORTIE s'affiche, puis appuyez sur le bouton « OK ».

Langue

1. LANGUE	OK	Pour changer de langue, entrez dans le menu réglages en appuyant sur le bouton « OK » et naviguez avec "< , >" jusqu'à ce que le message "LANGUE" soit affiché, puis appuyez sur « OK ».
1. ENGLISH	< >	
1. FRANÇAIS		

Premier cycle de lavage

2. CYCLE DÉFAUT	OK	Vous pouvez choisir quel programme est sélectionné par défaut en allumant l'appareil : ECO ou le DERN. CHOISI. Pour changer le premier cycle, entrez dans le menu réglages en appuyant sur « OK » et naviguez avec "< , >" jusqu'à ce que le message "CYCLE DÉFAUT" s'affiche, puis appuyez sur « OK ».
2. <ECO>	< >	
2. <DERN. CHOISI>		

Sons

3. SONS	OK	Pour changer les sons, entrez dans le menu réglages en appuyant sur OK et naviguez avec "< , >" jusqu'à ce que le message "SONS" s'affiche, puis appuyez sur le bouton « OK ». Choisissez l'option requise parmi les 2 disponibles : FORT; SILENCIEUX. Il peut également être DÉSACTIVÉ.
3. <FORT>	< >	
3. <DÉSACTIVÉ>		

Dureté de l'eau

4. DUR. DE L'EAU	3	Pour changer le niveau de dureté de l'eau, entrez dans le menu réglages en appuyant sur « OK » et naviguez avec "< , >" jusqu'à ce que le message "DURETÉ DE L'EAU", puis appuyez sur « OK ».
4. DUR. DE L'EAU	4	

Pour régler le niveau correct, selon la dureté de l'eau, voir le tableau à page 30.

Luminosité de l'afficheur

5. LUMIN. ÉCRAN.	5	Pour changer le niveau de luminosité, entrez dans le menu réglage en appuyant sur le bouton « OK » et naviguez avec les "< , >" jusqu'à affichage de l'inscription "LUMIN. ÉCRAN", puis appuyez sur le bouton « OK ».
5. LUMIN. ÉCRAN.	3	

Choisissez l'option requise parmi les cinq disponibles : 1, 2, 3, 4 et 5.

Témoin au sol

6. TÉMOIN AU SOL	OUI	Pour changer le témoin au sol, entrez dans le menu réglages en appuyant sur « OK » et naviguez avec "< , >" jusqu'à ce que l'affichage TÉMOIN AU SOL s'affiche, puis appuyez sur le bouton « OK ».
6. TÉMOIN AU SOL	NON	

Eclairage int.

7. ECLAIRAGE INT.	OUI	Pour changer l'éclairage int, entrez dans le menu réglages en appuyant sur le bouton "OK" et naviguez avec "< , >" jusqu'à ce que le message "ÉCLAIRAGE INT." apparaisse, puis appuyez sur le bouton "OK".
7. ECLAIRAGE INT.	NON	

NaturalDry

8. NATURALDRY	OUI	Pour changer l'éclairage int, entrez dans le menu réglages en appuyant sur le bouton «OK» et naviguez avec «< , >» jusqu'à ce que le message «NATURALDRY» apparaisse, puis appuyez sur le bouton «OK».
8. NATURALDRY	NON	

NaturalDry est un système de séchage à convection qui ouvre automatiquement la porte pendant/après la phase de séchage pour assurer une performance de séchage exceptionnelle chaque jour. La porte s'ouvre à la température qui est sûre pour les meubles de votre cuisine, donc la porte ne sera pas ouverte quand l'option TURBO sera activée. À titre de protection supplémentaire contre la vapeur, une feuille de protection spécifique quement conçue est ajoutée avec le lave-vaisselle. Pour voir comment monter la feuille de protection, consulter le (GUIDE D'INSTALLATION).

Niveau de liquide de rinçage

9. NIV. LIQ. RIN.	5	Pour changer le niveau de liquide de rinçage, entrez dans le menu réglages en appuyant sur le bouton "OK" et naviguez avec "< , >" jusqu'à ce que "NIV. LIQ. RIN." s'affiche, puis appuyez sur le bouton « OK ».
9. NIV. LIQ. RIN.	4	

Choisissez l'option requise parmi les cinq disponibles : 1, 2, 3, 4 et 5. Si le niveau de liquide de rinçage est à 1, il n'y a pas de liquide de rinçage distribué. Le voyant LIQUIDE DE RINÇAGE BAS ne s'allumera pas s'il ne reste plus de liquide de rinçage. Le réglage en usine est pour le niveau (5).

- Si vous observez des traces bleuâtres sur la vaisselle, placez sur un niveau plus bas (2 - 3).
- Si vous observez des gouttelettes d'eau ou des traces de calcaire sur la vaisselle, placez sur un niveau plus haut (4 - 5).

Mode Démo

10. DEMO	OUI	Pour voir le mode démo, entrez dans le menu réglage en appuyant sur le bouton « OK » et naviguez avec « < , > » jusqu'à ce que « DEMO » s'affiche, puis appuyez sur la touche « OK ».
10. DEMO	NON	

Rétablissement des pré-réglages

11. RÉGL. DÉFAUT	OK	Pour réinitialiser les valeurs d'usine par défaut, entrez dans le menu réglages en appuyant sur OK et naviguez avec "< , >" jusqu'à ce que le message "RÉGL. DÉFAUT" s'affiche, puis appuyez sur « OK ».
11. OUI	< >	
11. NON		

Quitter

12. SORTIE	< >	Pour sortir du menu réglages, appuyez sur n'importe quel bouton du programme ou appuyez sur le bouton "< , >" jusqu'à ce que le message SORTIE s'affiche, puis appuyez sur le bouton « OK ».
------------	-----	--

NETTOYAGE ET ENTRETIEN

ATTENTION : Toujours débrancher l'appareil pour le nettoyer et effectuer de l'entretien. N'utilisez pas de liquides inflammables pour nettoyer la machine.

NETTOYER LE LAVE-VAISSELLE

Les marques sur les côtés de l'appareil peuvent être enlevées en utilisant un linge humide, de l'eau, et un peu de vinaigre.

Les surfaces externes de l'appareil et le panneau de contrôle peuvent être nettoyés en utilisant un linge non abrasif humide. N'utilisez pas de solvants ou de produits abrasifs.



PRÉVENIR LES MAUVAISES ODEURS

Gardez toujours la porte de l'appareil entrouverte pour éviter que la moisissure ne se forme et ne s'accumule à l'intérieur de l'appareil. Nettoyez régulièrement les joints autour de la porte et des distributeurs de détergent en utilisant une éponge humide. Ainsi, les résidus de nourriture ne s'accumuleront pas dans les joints (principale cause de la formation de mauvaises odeurs).

VÉRIFIER LE TUYAU D'ALIMENTATION D'EAU

Vérifiez régulièrement le tuyau d'arrivée pour déceler de la friabilité et des fissures. S'il est endommagé, remplacez-le avec un nouveau tuyau disponible auprès de notre Service Après-vente ou votre détaillant spécialisé. Selon le type de tuyau :

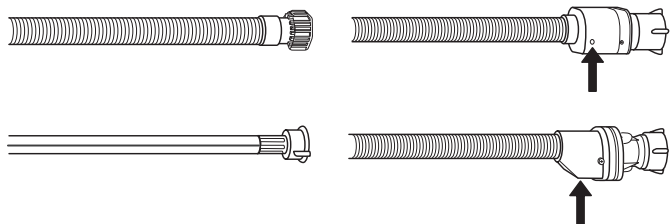

Si le tuyau d'arrivée a un revêtement transparent, vérifiez si la couleur est plus prononcée à certains endroits. Si c'est le cas, il pourrait y avoir une fuite et il doit être remplacé.

Pour les tuyaux d'arrêt d'eau : vérifiez la petite fenêtre d'inspection de la soupape de sécurité (voir la flèche). Si elle est rouge, la fonction d'arrêt d'eau a été déclenchée et le tuyau doit être remplacé avec un nouveau.

Pour dévisser ce tuyau, appuyez le bouton déclencheur tout en dévissant le tuyau.

NETTOYER LE TUYAU D'ARRIVÉE D'EAU

Si les tuyaux d'eau sont neufs ou s'ils n'ont pas été utilisés depuis longtemps, laissez l'eau couler pour vous assurer qu'il n'y a pas d'impureté ou de saleté avant de les brancher. Si vous n'effectuez pas cette opération, l'arrivée d'eau pourrait se boucher et endommager le lave-vaisselle.

NETTOYER L'ENSEMBLE FILTRE

Nettoyez régulièrement l'ensemble filtre pour éviter qu'il ne se bouche et pour permettre aux eaux usées de bien s'éliminer.

L'utilisation du lave-vaisselle avec des filtres obstrués ou des objets étrangers à l'intérieur du système de filtration ou des bras de pulvérisation peut provoquer un dysfonctionnement de l'unité provoquant une perte de performances, un fonctionnement bruyant ou une utilisation supérieure des ressources.

L'ensemble filtre comprend trois filtres qui séparent les résidus de nourriture de l'eau de lavage pour ensuite faire circuler l'eau.

N'utilisez pas le lave-vaisselle sans les filtres ou si un filtre est mal ajusté.

Au moins une fois par mois ou tous les 30 cycles, vérifiez l'assemblage du filtre et si nécessaire, nettoyez-le minutieusement sous l'eau courante, en utilisant une brosse non-métallique et en suivant les instructions ci-dessous :

1. Tournez le filtre cylindrique **A** dans le sens antihoraire et retirez-le (Fig. 1).
2. Enlevez le panier du filtre **B** en appliquant une légère pression sur les volets latéraux (Fig. 2).
3. Retirez la plaque du filtre en acier inoxydable **C** (Fig. 3).
4. Si vous trouvez des objets étrangers (comme du verre brisé, de la porcelaine, des os, des pépins de fruits, etc), enlevez-les minutieusement.
5. Inspecter la cavité et enlever les résidus de nourriture. **NE JAMAIS ENLEVER** la protection de la pompe du cycle de lavage (détails en couleur noir) (Fig 4).

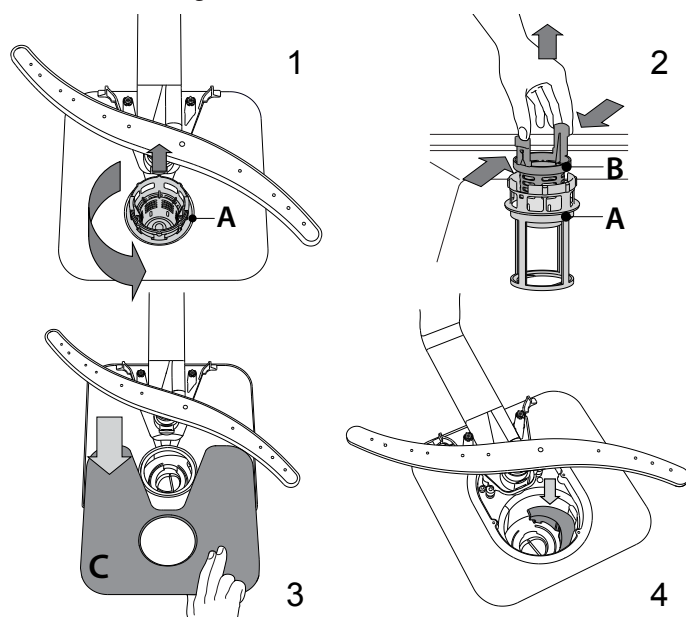

Après avoir nettoyé les filtres, assemblez de nouveau l'ensemble filtre et remettez-le en place correctement ; c'est très important pour que le lave-vaisselle garde son efficacité.

NETTOYER LES GICLEURS

À l'occasion, des résidus de nourriture s'incrustent dans les gicleurs et bloquent les trous utilisés pour asperger de l'eau. Il est donc conseillé de vérifier les gicleurs de temps en temps et de les nettoyer avec une petite brosse non métallique.

Pour enlever le bras d'aspersion supérieur, tournez l'anneau de verrouillage en plastique dans le sens antihoraire. Le bras d'aspersion supérieur doit être replacé de façon que le côté avec le plus grand nombre de trous est placé vers le haut.

Le gicleur inférieur peut être enlevé en le tirant vers le haut.

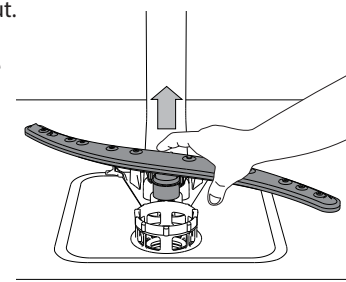
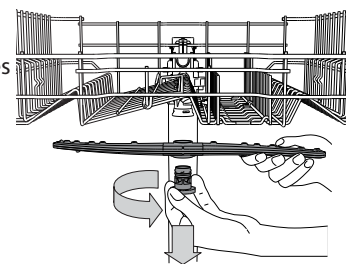

INSTALLATION

ATTENTION : Si l'appareil doit être déplacé à un moment ou un autre, gardez-le en position debout ; si c'est absolument nécessaire, il peut être incliné vers l'arrière.

BRANCHER L'ALIMENTATION D'EAU

Lors de l'installation, le branchement de l'alimentation d'eau doit être effectué par un technicien qualifié.

Les tuyaux d'arrivée et de sortie d'eau peuvent être placés vers la gauche ou la droite dans le but d'obtenir la meilleure installation. Assurez-vous que le lave-vaisselle ne plie pas ou n'écrase pas les tuyaux.

BRANCHER LE TUYAU D'ARRIVÉE D'EAU

- Faire couler l'eau jusqu'à ce qu'elle soit parfaitement claire.
- Vissez le tuyau d'alimentation en place et ouvrez le robinet.

Si le tuyau d'alimentation n'est pas assez long, contactez un magasin spécialisé ou un technicien agréé.

La pression d'eau doit être entre les valeurs indiquées dans le tableau des données techniques - sinon le lave-vaisselle ne fonctionnera pas bien.

Assurez-vous que le tuyau n'est pas plié ou écrasé.

CARACTÉRISTIQUES POUR LE BRANCHEMENT DU TUYAU D'ALIMENTATION D'EAU :

ALIMENTATION D'EAU	chaud ou froid (max. 60°C)
ARRIVÉE D'EAU	3/4"
PUISSANCE DE LA PRESSION D'EAU	0,05 ÷ 1 MPa (0,5 ÷ 10 bars) 7,25 – 145 psi

BRANCHER LE TUYAU DE SORTIE D'EAU

Branchez le tuyau de sortie à un conduit de drainage qui a un diamètre d'au moins 2 cm **A**.

La connexion du tuyau de sortie doit se trouver à une hauteur variant entre 40 et 80 cm du plancher ou de la surface sur laquelle le lave-vaisselle est installé.

Avant de brancher le tuyau de sortie à l'évier, assurez-vous d'enlever le bouchon de plastique **B**.

DISPOSITIF ANTI-REFOULEMENT

Dispositif anti-refoulement. Pour éviter les inondations, le lave-vaisselle : - est muni d'un système spécial qui bloque l'alimentation d'eau en cas de problème ou de fuites à l'intérieur de l'appareil.

Certain modèles sont aussi munis du dispositif de sécurité supplémentaire **New Aqua Stop**, qui garantit une protection anti-refoulement en cas de bris du tuyau d'alimentation.

Le tuyau d'arrivée d'eau ne doit jamais être coupé, il comprend des pièces électrique sous tension.

BRANCHEMENT ÉLECTRIQUE

⚡ ATTENTION : Le tuyau d'arrivée d'eau ne doit jamais être coupé, il comprend des pièces électrique sous tension.

Avant de brancher la fiche dans la prise de courante, assurez-vous que :

- La prise est **mise à la terre** \perp et est conforme aux règlements en vigueur ;
- La prise peut résister à la charge maximum de l'appareil qui est indiquée sur la plaque signalétique située à l'intérieur de la porte (voir *DESCRIPTION DU PRODUIT*).
- La tension de l'alimentation électrique se trouve entre les valeurs indiquées sur la plaque signalétique située à l'intérieur de la porte.
- La prise est compatible avec la fiche de l'appareil.

Si ce n'est pas le cas, demandez à un technicien qualifié de remplacer la fiche (voir le *SERVICE APRÈS-VENTE*). N'utilisez ni rallonge, ni multiprise. Une fois que l'appareil est installé, le câble d'alimentation électrique et la prise de courant doivent être facilement accessibles. Le câble ne doit pas être plié ou écrasé.

Si le câble d'alimentation électrique est endommagé, demandé au fabricant ou un Centre d'assistance technique de le remplacer pour éviter de possibles dangers.

L'entreprise décline toute responsabilité en cas d'incident si ces règles ne sont pas observées.

POSITIONNEMENT ET NIVELAGE

1. Placez le lave-vaisselle sur un plancher solide et au niveau. Si le plancher est inégale, les supports avant de l'appareil peuvent être ajustés pour atteindre la bonne position horizontale. Si l'appareil est bien nivelé, il sera plus stable et moins enclin à ce déplacer ou vibrer et faire du bruit lors du fonctionnement.
2. Avant d'encastrer le lave-vaisselle, collez la pellicule adhésive transparente sous la tablette de bois afin de la protéger de la condensation qui pourrait se former.
3. Placez le lave-vaisselle de façon à ce que les panneaux latéraux ou le panneau arrière soient en contact avec les meubles ou le mur adjacent. Cet appareil peut aussi être encastré sous un comptoir.
4. Pour ajuster la hauteur du support arrière, tournez la douille hexagonale rouge située sur la partie centrale inférieure à l'avant du lave-vaisselle en utilisant une clé hexagonale avec une ouverture de 8 mm. Tournez la clé dans le sens horaire pour le soulever et dans le sens antihoraire pour l'abaisser.

DIMENSIONS ET CAPACITÉ :

LARGEUR	598 mm
HAUTEUR	820 mm
PROFONDEUR	555 mm
CAPACITÉ	14 réglages en place standards

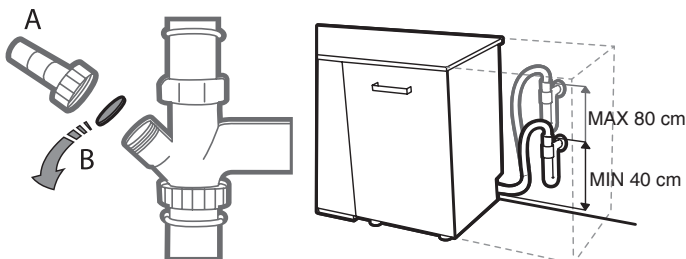

DÉPANNAGE

Si votre lave-vaisselle ne fonctionne pas correctement, vérifiez si le problème peut être résolu en suivant la liste ci-après. Pour d'autres erreurs ou problèmes, contactez le Service après-vente agréé dont les coordonnées peuvent être trouvées dans le livret de garantie. Le fabricant assure la disponibilité des pièces détachées pendant au moins 10 ans après la date de production de cet appareil.

PROBLÈMES	CAUSES POSSIBLES	SOLUTIONS
L'afficheur indique : VÉRIFIER LE SEL! ou VERSER LE SEL	Le réservoir à sel est vide.	Remplissez le récipient de sel régénérant (voir page 30). Réglez la dureté de l'eau (voir page 30).
L'afficheur indique : VÉRIFIER LE LIQ. RINÇAGE! ou VERSER LE LIQ. RINÇAGE	Le distributeur de liquide de rinçage est vide.	Ajoutez du liquide de rinçage (voir page 30).
... ne fonctionne pas/ne démarre pas.	L'appareil doit être mis sous tension.	En l'absence de courant, contrôlez le fusible du domicile.
	La porte de l'appareil ne se ferme pas.	Vérifiez si la porte de l'appareil est bien fermée.
	L'option « Départ différé » est activée.	Vérifiez si l'option « Départ différé » a été sélectionnée. Si tel est le cas, l'appareil se mettra en marche après écoulement du temps programmé. Si nécessaire, réinitialisez le cycle en cours en éteignant le lave-vaisselle, puis en le rallumant, sélectionnez un nouveau cycle, appuyez sur DÉPART et fermez la porte dans un délai de 4 secondes.
L'afficheur indique : F6  symbole sur les témoins de l'afficheur	La pression d'eau est insuffisante. Le tuyau d'arrivée d'eau est plié ou les filtres d'alimentation sont bouchés.	Le robinet d'eau doit être ouvert à fond pendant l'alimentation en eau (débit minimal : 0,5 litre par minute). Le tuyau d'arrivée d'eau ne doit pas être plié et le filtre d'alimentation situé dans le raccordement au robinet d'eau ne doit pas être encrassé ou bouché.
L'afficheur indique : F3	Les filtres sont encrassés.	Nettoyez les filtres.
	Le tuyau de vidange est plié.	Le tuyau de vidange ne doit pas être plié.
	Le raccordement du siphon est fermé.	En cas de raccordement à un siphon sous évier, retirez le disque obturateur situé dans ce siphon.
L'afficheur indique : F2	Les filtres ou les bras d'aspersion sont encrassés.	Nettoyez les filtres et les bras d'aspersion.
	La quantité d'eau présente dans le circuit de l'appareil est insuffisante.	Les pièces creuses (bols et tasses, par exemple) doivent être tournées vers le bas dans le panier.
	Le tuyau de vidange n'est pas installé correctement.	Le tuyau de vidange doit être posé et monté correctement (pour les appareils rehaussés, veillez à laisser un espace d'au moins 200 à - 400 mm à partir du bord inférieur de l'appareil) - voir les instructions d'installation.
	Beaucoup de mousse à l'intérieur.	Répétez le lavage sans détergent ou attendez que toute la mousse ait disparu.
	La pression d'eau est insuffisante.	Le robinet d'eau doit être ouvert à fond pendant l'alimentation en eau (débit minimal : 0,5 litre par minute).
	Le tuyau d'arrivée d'eau est plié ou les filtres d'alimentation sont bouchés.	Le tuyau d'arrivée d'eau ne doit pas être plié et le filtre d'alimentation situé dans le raccordement au robinet d'eau ne doit pas être encrassé ou bouché.
L'afficheur indique : APPUYER SUR DÉPART ET FERMER LA PORTE	La porte n'a pas été fermée dans un délai de 4 secondes après sélection de la touche.	Appuyez de nouveau sur la touche et fermez la porte de l'appareil dans un délai de 4 secondes.
L'afficheur indique : OUVRIR ET FERMER LA PORTE	La porte n'a pas été ouverte entre les cycles.	Déchargez l'appareil (au besoin), puis ouvrez et fermez la porte.
L'afficheur indique : Fx	L'appareil a un défaut technique.	Appelez le service client de l'usine (en indiquant le message d'erreur affiché). Fermez la valve d'eau.

PROBLÈMES	CAUSES POSSIBLES	SOLUTIONS
La porte ne se verrouille pas.	Les paniers ne sont pas assez remplis.	Assurez-vous que les paniers sont bien remplis.
	La porte n'est pas verrouillée.	Poussez vigoureusement la porte pour entendre le « <i>claquement</i> ».
Le lave-vaisselle fait beaucoup de bruit.	La vaisselle s'entrechoque.	Remplacez la vaisselle correctement (voir <i>Chargement des paniers</i>).
	Il y a une trop grande quantité de mousse.	Le détergent a été mal mesuré ou il n'est pas adéquat pour les lave-vaisselles (voir <i>Remplir le Distributeur de Détergent</i>). , réinitialisez le cycle en cours en éteignant le lave-vaisselle, puis en le rallumant, sélectionnez un nouveau programme, appuyez sur DÉPART et fermez la porte dans un délai de 4 secondes. Merci de ne pas ajouter de détergent.
La vaisselle n'est pas sèche.	Le programme sélectionné ne comprend pas de phase de séchage.	Vérifiez sur le tableau de programme si le programme sélectionné comprend une phase de séchage.
	Il ne reste plus de liquide de rinçage ou les résultats ne se pas satisfaisants.	Ajouter le liquide de rinçage ou ajuster les niveaux de dosage supérieurs (voir <i>Remplir le distributeur de liquide de rinçage</i>).
	La vaisselle est antiadhésive ou en plastique.	La présence de gouttelettes d'eau est normale (voir <i>Astuces</i>).
La vaisselle n'est pas propre.	La vaisselle n'est pas bien placée.	Remplacez la vaisselle correctement (voir <i>Chargement des paniers</i>).
	Les gicleurs ne bougent pas librement, ils sont gênés par la vaisselle.	Remplacez la vaisselle correctement (voir <i>Chargement des paniers</i>).
	Le cycle de lavage est trop délicat et/ou l'efficacité du détergent est faible.	Sélectionnez un cycle de lavage approprié (voir <i>Tableau des Programmes</i>).
	Il y a une trop grande quantité de mousse (voir <i>SERVICES APRÈS-VENTE</i>).	Le détergent a été mal mesuré ou il n'est pas adéquat pour les lave-vaisselles (voir <i>Remplir le Distributeur de Détergent</i>). , réinitialisez le cycle en cours en éteignant le lave-vaisselle, puis en le rallumant, sélectionnez un nouveau programme, appuyez sur DÉPART et fermez la porte dans un délai de 4 secondes. Merci de ne pas ajouter de détergent.
	Le bouchon du compartiment de liquide de rinçage n'est pas bien fermé.	Assurez-vous que le bouchon du distributeur de liquide de rinçage est fermé.
	Le filtre est sale ou bouché.	Nettoyez l'ensemble de filtre (voir <i>Nettoyage et Entretien</i>).
	Il n'y a pas de sel.	Remplir le réservoir de sel (voir <i>Remplir le réservoir de sel</i>).
Des traces de calcination ou une pellicule blanchâtre sont présentes sur la vaisselle et les verres.	Le niveau de sel est trop bas.	Remplir le réservoir de sel (voir <i>Remplir le réservoir de sel</i>).
	Le réglage de la dureté de l'eau n'est pas bon.	Augmentez les valeurs (voir <i>Tableau de dureté de l'eau</i>).
	Le bouchon du réservoir de sel n'est pas bien fermé.	Assurez-vous d'avoir bien fermé le réservoir de sel.
	Le liquide de rinçage est tout utilisé ou le dosage n'est pas adéquat.	Ajoutez du liquide de rinçage ou augmentez le niveau de dosage .
La vaisselles et les verres ont une trace ou une teinte bleuâtre.	Le dosage du liquide de rinçage est trop élevé.	Diminuez le taux de dosage.



Vous trouverez la documentation en matière de politique et de norme et les informations supplémentaires sur le produit :

- En visitant notre site Internet docs.whirlpool.eu
- En utilisant le code QR.
- Vous pouvez également **contacter notre Service après-vente** (voir numéro de téléphone dans le livret de garantie). Lorsque vous contactez notre Service après-vente, veuillez indiquer les codes figurant sur la plaque signalétique de l'appareil.

Les informations relatives au modèle peuvent être trouvées en utilisant le QR-Code figurant sur l'étiquette énergétique. L'étiquette comprend également l'identifiant du modèle qui peut être utilisé pour consulter le portail du registre sur le site <https://eprel.ec.europa.eu> (disponible en determinados modelos solamente).

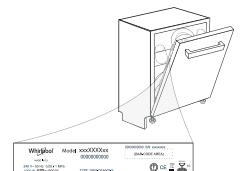



GRAZIE PER AVER ACQUISTATO UN PRODOTTO WHIRLPOOL.
Per ricevere un'assistenza più completa, registrare il prodotto su:
www.whirlpool.eu/register



Prima di utilizzare l'apparecchio, leggere attentamente le Istruzioni per la sicurezza.
Il pannello comandi di questa lavastoviglie si attiva premendo il tasto di accensione/spengimento.
Per risparmiare energia il pannello comandi si disattiva automaticamente dopo 10 minuti se non è stato avviato nessun ciclo.

DESCRIZIONE PRODOTTO

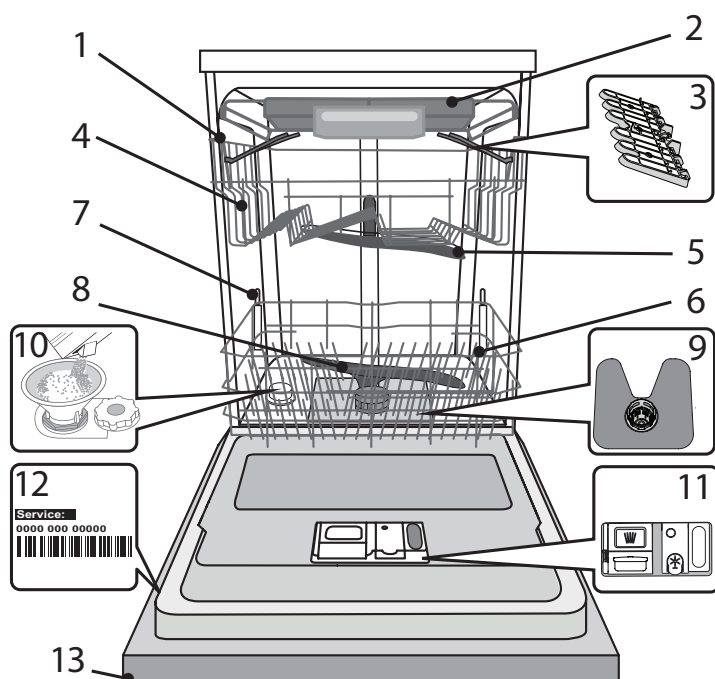

1. Cestello superiore
2. Cestello portaposate
3. Sponde ribaltabili
4. Regolatore altezza cestello superiore
5. Aspersore superiore
6. Cestello inferiore
7. Supporto Power Clean
8. Aspersore inferiore
9. Gruppo filtro
10. Distributore del sale
11. Distributori per detersivo e brillantante
12. Targhetta matricola
13. Pannello comandi

PANNELLO COMANDI

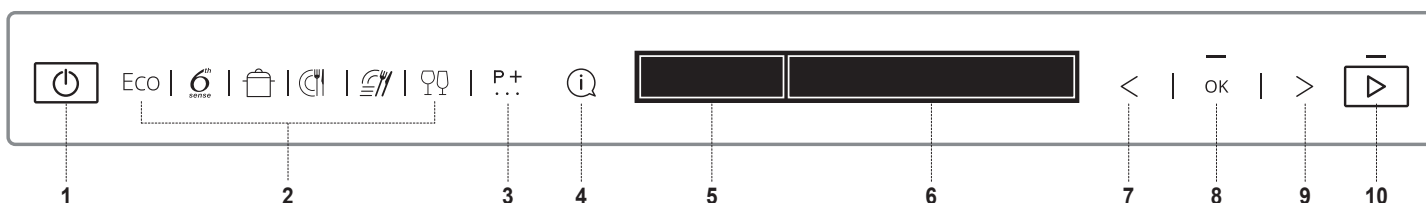

1. Tasto di accensione/spengimento
2. CICLI: sei tasti per l'accesso diretto ai cicli più usati
3. CICLI ULTERIORI: tasti per l'accesso ad altri cicli
4. INFO: tasto che fornisce informazioni sul ciclo selezionato
5. DISPLAY - Area degli indicatori
6. DISPLAY - Area delle informazioni
7. INDIETRO: torna alle opzioni/impostazioni precedenti
8. OK: tasto per la selezione o la modifica di opzioni e impostazioni
9. AVANTI: passa alle opzioni/impostazioni successive
10. Tasto AVVIO

INDICATORI SUL DISPLAY

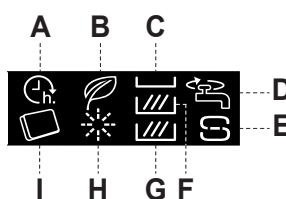

- A. RITARDA AVVIO
- B. CICLO ECO
- C. MULTIZONE - Cestello per le posate
- D. RUBINETTO DELL'ACQUA CHIUSO
- E. AGGIUNGERE SALE
- F. MULTIZONE - Cestello superiore
- G. MULTIZONE - Cestello inferiore
- H. AGGIUNGERE BRILLANTANTE
- I. TABLET

PRIMA ACCENSIONE

Dopo avere collegato l'apparecchio per la prima volta alla rete elettrica, sul display compaiono le opzioni per la configurazione iniziale dell'apparecchio.

1. Selezione della lingua

LINGUA: ITALIANO?	Per selezionare la lingua di propria scelta, premere il tasto "<" o ">".
<=> = CAMBIA	OK = SÌ
ITALIANO	Confermare premendo il tasto "OK".
SELEZIONATO	

Dopo avere confermato la lingua, viene presentato il menu per la configurazione iniziale dell'apparecchio.

2. Impostazione della durezza dell'acqua

DUREZZA ACQUA 1=MIN, 5=MAX	Per impostazione predefinita, la durezza dell'acqua è impostata sul livello 3. Per cambiare il grado di durezza dell'acqua, premere ripetutamente il tasto "<" o ">".
DUREZ. ACQUA = 3	Per confermare la selezione, premere il tasto "OK". Impostare il livello in base alla tabella riportata di seguito.
<=> = CAMBIA	OK = SÌ

Per ottimizzare l'azione di addolcimento dell'acqua, è essenziale che l'impostazione relativa alla durezza dell'acqua tenga conto del grado di durezza effettiva dell'acqua domestica. È possibile ottenere il valore di durezza dell'acqua domestica rivolgendosi al proprio fornitore.

Tabella di durezza dell'acqua				
Livello		°dH Gradi tedeschi	°fH Gradi francesi	°Clark Gradi inglesi
1	Dolce	0 - 6	0 - 10	0 - 7
2	Moderatamente dolce	7 - 11	11 - 20	8 - 14
3	Medio	12 - 16	21 - 29	15 - 20
4	Dura	17 - 34	30 - 60	21 - 42
5	Molto dura	35 - 50	61 - 90	43 - 62

3. Riempimento del serbatoio del sale

RIEMPIMENTO DELL'ACQUA	Dopo aver impostato la durezza dell'acqua, riempire il serbatoio con acqua e sale rigenerante speciale.
INSERIRE 1,5 LITRI	Togliere il cestello inferiore e svitare il tappo del serbatoio (ruotare in senso antiorario).
OK = FATTO	
DI ACQUA NEL	All'inizio è necessario riempire il serbatoio con acqua (~1,5 litri).
OK = FATTO	
CONTENITORE	Procedere quindi al passaggio successivo premendo il tasto "OK".
OK = FATTO	

INSERIRE IL SALE
AGGIUNGERE 1 KG DI SALE
OK = FATTO
NEL DISPENSER DEL SALE
OK = FATTO

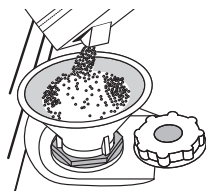

Sistemare opportunamente l'imbuto (vedere figura) e riempire il serbatoio del sale fino all'orlo (circa 1 kg); non è infrequente che una parte dell'acqua fuoriesca.

Togliere l'imbuto ed eliminare qualsiasi residuo di sale dall'area circostante l'apertura.

Accertarsi che il tappo sia adeguatamente serrato per evitare l'ingresso di detersivo all'interno della vaschetta durante il programma di lavaggio (ciò potrebbe causare il danneggiamento del dispositivo addolcente senza possibilità di riparazione).

Al termine, procedere al passaggio successivo premendo il tasto "OK". Utilizzare soltanto sale di tipo specifico per lavastoviglie.

Ogni volta che occorre aggiungere sale, la procedura deve essere necessariamente eseguita prima dell'inizio del ciclo di lavaggio per evitare rischi di corrosione.

Le fuoriuscite di soluzione salina o di grani di sale possono causare corrosione e danneggiare irreparabilmente i componenti in acciaio inox.

Eventuali danni risultanti non saranno coperti da garanzia.

La mancanza di sale nel serbatoio potrebbe danneggiare l'addolcitore d'acqua e la resistenza per effetto dell'accumulo di calcare. L'uso del sale è consigliato con qualsiasi tipo di detersivo per lavastoviglie.

4. Regolazione della luminosità

LUMINOSITA' SCHERMO 1=MIN, 5=MAX	Il livello di luminosità predefinito è il livello 5. Per cambiare il livello di luminosità, premere ripetutamente il tasto "<" o ">".
LUMINOSITA' = 5	Per confermare la selezione, premere il tasto "OK".
<=> = CAMBIA	OK = SÌ

5. Scelta del tipo di detersivo

TIPO DI DETERSIVO	In questa fase, è molto importante scegliere il tipo di detersivo (pastiglie/comprese o gel/polvere).
UTILIZZI UN TIPO	Se si preferisce utilizzare pastiglie di detersivo ad azione combinata, premere "OK" e passare al punto 7. Controllo valvola acqua sulla pagina seguente.
<=> = NO	OK = SÌ
DI DETERGENTE	
<=> = NO	OK = SÌ
"TUTTO IN UNO"?	
<=> = NO	OK = SÌ

Sul display si accenderà il simbolo . Se si preferisce utilizzare detersivi in gel o in polvere, premere "<" o ">" e passare al punto 6. **Inserimento brillantante.**

6. Inserimento brillantante*

*Se al passo precedente è stato scelto il detersivo in pastiglie, l'apparecchio ignorerà questa fase.

BRILLANTANTE
INSERIRE IL BRILLANTANTE
OK = FATTO
NEL DISPENSER
OK = FATTO

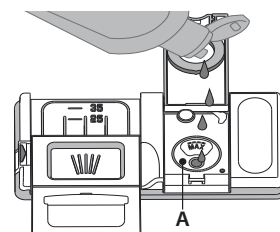
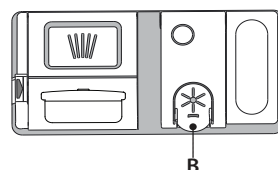

1. Aprire il distributore **B** premendo e sollevando la linguetta sul coperchio
2. Versare con attenzione il brillantante fino al segno **A** che indica il livello di riferimento massimo (110 ml), facendo attenzione a evitarne la fuoriuscita. Nel caso in cui ciò si verifici, asciugare immediatamente il liquido fuoriuscito mediante un panno asciutto.
3. Abbassare il coperchio fino ad avvertire lo scatto che ne segnala la chiusura.
4. Confermare premendo il tasto "OK".

Non versare MAI il brillantante direttamente all'interno della vaschetta.

Regolazione del livello di brillantante

(non necessario per il detersivo in pastiglie)

La dose di brillantante può essere adattata al prodotto utilizzato. Quanto minore è la regolazione, tanto minore è la quantità di brillantante utilizzata. L'impostazione di fabbrica è il livello (5). Per modificarla, seguire le istruzioni della sezione "MENU IMPOSTAZIONI".

7. Controllo valvola acqua

APERTURA RUBINETTO

APRIRE IL
OK = FATTO

RUBINETTO DELL'ACQUA
OK = FATTO



Controllare che la valvola dell'acqua sia aperta. Se è chiusa, aprirla e confermare l'operazione premendo il tasto "OK".

AGGIUNTA DEL DETERSIVO

L'uso di un detersivo non specifico per lavastoviglie potrebbe causare malfunzionamenti o danni all'apparecchio

Per ottenere i migliori risultati nel lavaggio come nell'asciugatura dei piatti, è necessario l'utilizzo combinato di detersivo, brillantante e sale. Si raccomanda l'utilizzo di detersivi privi di fosfati o di cloro, poiché tali sostanze sono dannose per l'ambiente.

Un buon lavaggio dipende anche dalla corretta dose di detersivo da utilizzare.

Una dose eccessiva non comporta un lavaggio più efficace ma aumenta il livello di inquinamento presente nell'ambiente.

È possibile regolare la dose corretta in base alla qualità di sporcizia da eliminare. Per stoviglie mediamente sporche, utilizzare una dose di circa 35g (detersivo in polvere) o 35ml (detersivo liquido) e aggiungere un cucchiaino di detersivo direttamente nella vaschetta. Se si utilizzano le pastiglie, una di esse corrisponde alla dose sufficiente.

Se le stoviglie sono soltanto leggermente sporche oppure sono state risciacquate prima di essere poste nella lavastoviglie, ridurre in proporzione la dose di detersivo da utilizzare (dose minima: 25 g/ml), es. tralasciare l'aggiunta di detersivo in polvere/liquido direttamente nella vaschetta.

8. Primo ciclo di lavaggio

PRIMO CICLO

RICORDARSI DI AVVIARE
OK = FATTO

IL CICLO INTENSIVO
OK = FATTO

CON I CESTI VUOTI
OK = FATTO

PER COMPLETARE
OK = FATTO

L'IMPOSTAZIONE INIZIALE
OK = ESCI

Prima dell'uso, si raccomanda di eseguire un ciclo Intensivo per calibrare l'apparecchio.

Introdurre il detersivo nel comparto **D** (vedere sotto), quindi premere il tasto "OK".

Sarà selezionato automaticamente il ciclo intensivo. Premere il tasto AVVIO  e chiudere la porta dell'apparecchio entro 4 secondi.

Il primo ciclo di lavaggio può durare fino a 20 minuti in più come conseguenza del processo di calibrazione automatica.

Al termine di questo processo, l'apparecchio è pronto per l'uso.

Per aprire la vaschetta del detersivo premere il tasto **C**. Versare il detersivo solo nella vaschetta **D** asciutta.

Mettere la dose di detersivo per il prelavaggio direttamente all'interno del distributore.

1. Per il dosaggio corretto del detersivo fare riferimento ai dati sopra riportati. La vaschetta **D** contiene indicatori di livello per facilitare il dosaggio del detersivo.
 2. Eliminare eventuali residui di detersivo dai bordi della vaschetta e chiudere il coperchio fino ad avvertire lo scatto caratteristico.
 3. Chiudere il coperchio della vaschetta sollevandolo fino a portare il dispositivo di chiusura in sede.
- Il distributore del detersivo si apre automaticamente quando previsto dal programma in uso.

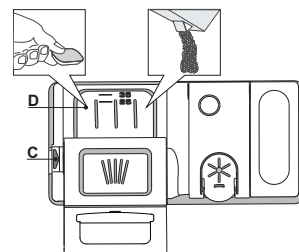

Se si utilizzano detersivi ad azione combinata si raccomanda di aggiungere ugualmente il sale, specialmente in presenza di acqua dura o molto dura (seguire le istruzioni riportate sulla confezione).

AVVISI E CONSIGLI

CONSIGLI

Prima di caricare i cestelli, eliminare tutti i residui di cibo dalle stoviglie e vuotare i bicchieri. Non occorre il risciacquo sotto acqua corrente prima del caricamento.

Sistemare le stoviglie in modo che rimangano in sede e non si possano ribaltare; e sistemare le vaschette con le aperture rivolte verso il basso e le parti concave/complesse disposte obliquamente, per consentire all'acqua di lavaggio di raggiungere ogni superficie e scorrervi liberamente.

Avvertenza: coperchi, maniglie, vassoi e padelle non devono ostacolare la rotazione degli aspersori.

Riporre tutti gli oggetti di piccole dimensioni nel cestello portaposate. Quando molto sporche, riporre piatti e pentole nel cestello inferiore poiché nel relativo settore gli aspersori svolgono un'azione più intensa e consentono migliori prestazioni nel lavaggio.

Una volta completata la procedura di carico, accertarsi che gli aspersori possano ruotare liberamente.

STOVIGLIE DI TIPO NON ADATTO

- Stoviglie e posate in legno.
 - Bicchieri decorati, stoviglie artigianali e piatti antichi. le decorazioni non sono sufficientemente resistenti.
 - Componenti in materiali sintetici che non resistono alle temperature elevate.
 - Stoviglie in rame e stagno.
 - Stoviglie sporche di cenere, cera, grasso lubrificante o inchiostro.
- Durante la fase di lavaggio i colori delle decorazioni di bicchieri e pezzi in alluminio/argento possono sbiadire. Alcuni tipi di bicchieri (es. i bicchieri in cristallo) possono divenire opachi anche soltanto dopo un certo numero di lavaggi.

DANNEGGIAMENTO DI BICCHIERI E STOVIGLIE

- Utilizzare soltanto bicchieri e porcellane garantite dal produttore per il lavaggio in lavastoviglie.
- Utilizzare un detersivo delicato e adatto al tipo di stoviglie.
- Togliere i bicchieri e gli altri elementi dalla lavastoviglie non appena sia terminato il ciclo di lavaggio.

CONSIGLI PER IL RISPARMIO ENERGETICO

- Se la lavastoviglie viene usata secondo le istruzioni del produttore, **il lavaggio delle stoviglie a macchina comporta normalmente un MINORE CONSUMO DI ENERGIA e acqua rispetto al lavaggio a mano.**
- Per ottimizzare l'efficienza della lavastoviglie si raccomanda di **avviare il ciclo di lavaggio con l'apparecchio a pieno carico.** Caricando la lavastoviglie fino alla capacità indicata dal produttore si contribuirà a ridurre i consumi d'acqua e di energia. Per informazioni sul caricamento corretto delle stoviglie, leggere la sezione CARICAMENTO DEI CESTELLI. In caso di carico parziale, si raccomanda di usare le apposite opzioni di lavaggio, se disponibili (Mezzo carico/ Zone Wash/ Multizona), caricando solo i cestelli selezionati. Un caricamento non corretto o eccessivo della lavastoviglie può aumentare il consumo di risorse (acqua, energia e tempo, oltre a una maggiore rumorosità) e ridurre le prestazioni di lavaggio e asciugatura.
- Il pre-risciacquo delle stoviglie comporta un maggiore consumo di acqua ed energia e non è consigliato.

IGIENIZZANTE

Per evitare la formazione di cattivi odori e sedimenti all'interno della lavastoviglie, si raccomanda di avviare un programma ad alta temperatura almeno una volta al mese. Per eseguire la pulizia dell'apparecchio utilizzare un cucchiaino di detersivo e avviare il ciclo in assenza di carico.

CARICAMENTO DEI CESTELLI

CESTELLO PORTAPOSATE

Il terzo cestello è progettato per alloggiare le posate durante il lavaggio.

Disporre le posate come illustrato nella figura.

La possibilità di sistemare le posate a parte ne rende più semplice la raccolta dopo il lavaggio e migliora le prestazioni sia nella fase di lavaggio che in quella di asciugatura.

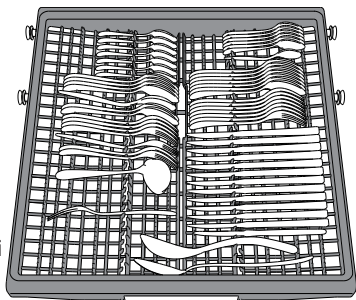

Il cestello portaposate è munito di due carrelli scorrevoli per ottimizzare anche lo spazio del cestello inferiore e consentire il caricamento nel cestello superiore di oggetti di una certa altezza.

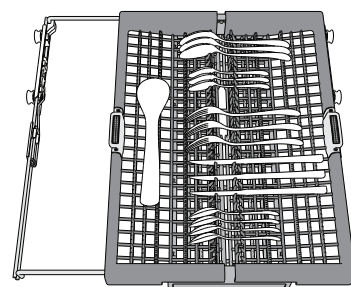

Coltelli e altri utensili con bordi affilati devono essere sistemati con le lame rivolte verso il basso.

La geometria del cestello prevede anche la possibilità di alloggiare oggetti di piccole dimensioni, come nel caso delle tazzine da caffè per le quali è adibita la zona centrale.

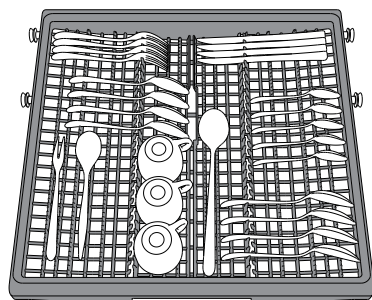

CESTELLO SUPERIORE

Riporvi i piatti poco resistenti e le stoviglie delicate: vetri, tazze, piattini, insalatiere dai bordi bassi. Il cestello superiore è munito di sponde ribaltabili da utilizzare in posizione verticale per la sistemazione di piattini per tea/dessert oppure in posizione abbassata per consentire il carico di scodelle e recipienti per alimenti.

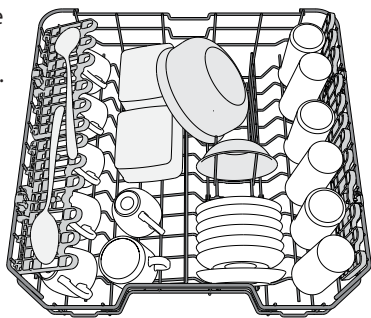

(esempio di carico del cestello superiore)

SPONDE RIBALTABILI CON POSIZIONE REGOLABILE

Le sponde ribaltabili laterali possono essere estese o ripiegate per ottimizzare la disposizione delle stoviglie nel cestello. Si possono disporre i bicchieri da vino nelle sponde ribaltabili in modo assolutamente sicuro, inserendone lo stelo negli appositi spazi.

In base al modello:

- per estendere le sponde occorre farle scorrere verso l'alto e ruotarle oppure sganciarle dai fermi e abbassarle.
- per ripiegare le sponde occorre ruotarle e farle scorrere verso il basso oppure sollevarle e agganciarle ai fermi.

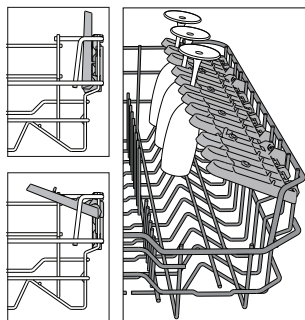

REGOLAZIONE IN ALTEZZA DEL CESTELLO SUPERIORE

È possibile regolare del cestello superiore nel senso dell'altezza: la posizione rialzata consente di sfruttare al massimo il cestello inferiore per riporvi le stoviglie di dimensioni ingombranti, mentre la posizione ribassata consente di utilizzare le sponde ribaltabili creando lo spazio che esse richiedono e di evitare urti con gli oggetti caricati nel cestello inferiore.

Il cestello superiore è munito di **regolatore in altezza** (vedere figura) che non richiede pressione sulle leve; sollevarlo tenendolo per i lati, non appena si trovi in posizione rialzata. Per ripristinare la posizione ribassata, agire sulle leve **A** poste ai lati del cestello e abbassare il cestello.

Si raccomanda di non regolare l'altezza dei cestelli dopo averli caricati.

Non rialzare o ribassare MAI il cestello agendo su un lato soltanto.

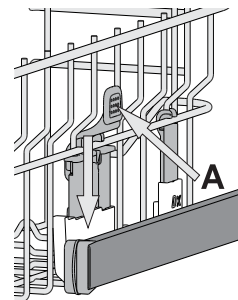

CESTELLO INFERIORE

Per pentole, coperchi, piatti, insalatiere, stoviglie, ecc. In teoria conviene disporre piatti e coperchi di grandi dimensioni ai lati, per evitare interferenze con l'elemento aspersore.

Il cestello inferiore è munito di sponde ribaltabili da utilizzare in posizione verticale per la migliore sistemazione dei piatti oppure in posizione orizzontale (abbassata) per consentire il facile carico di scodelle e recipienti per alimenti.

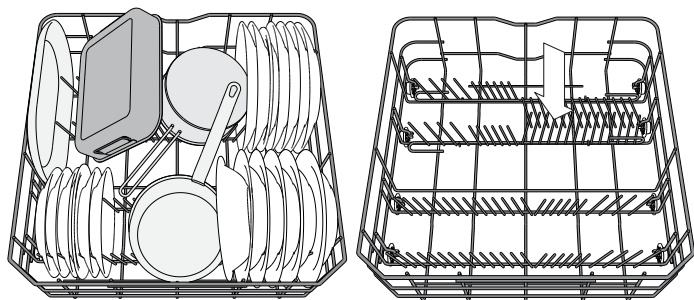

(esempio di carico del cestello inferiore)

GLASS CARE

Accessorio dedicato che permette di sistemare stabilmente diversi tipi di bicchieri a stelo nel cestello inferiore. Migliora i risultati di lavaggio e asciugatura consentendo un posizionamento ottimizzato e stabile dei bicchieri.

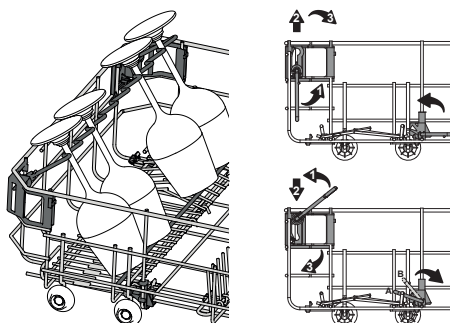

OPZIONE POWER CLEAN NEL CESTELLO INFERIORE

L'opzione Power Clean® utilizza specifici getti d'acqua nel retro della cavità per ottenere un lavaggio più intensivo delle stoviglie molto sporche.

Nel disporre pentole e casseruole rivolte verso l'elemento Power Clean® attivare la corrispondente opzione **POWER CLEAN** dal pannello comandi.

Lo speciale sostegno estraibile Power Clean posto nella parte posteriore del cestello può essere usato per sostenere in posizione verticale pentole e tegami e ottimizzare in tal modo lo spazio.

Uso dell'opzione Power Clean®:

1. Regolare l'area Power Clean® (G) ripiegando verso il basso i supporti posteriori piatti per caricare le pentole.
2. Caricare le pentole e le casseruole in posizione inclinata verticale nell'area Power Clean®. Le pentole devono essere inclinate verso i potenti getti d'acqua.

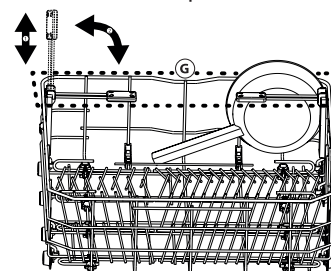
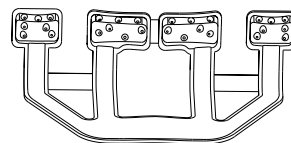

SELEZIONE DEL CICLO DI LAVAGGIO E DELLE OPZIONI

L'elenco dei cicli e delle opzioni disponibili si trova nella **Tabella dei cicli di lavaggio** alla pagina successiva. Come impostazione predefinita è selezionato il ciclo Eco. Se si desidera che, come impostazione predefinita, venga selezionato il ciclo di lavaggio utilizzato per ultimo, è possibile modificare l'opzione corrispondente nel menu "Impostazioni".

Per selezionare un ciclo è possibile premere uno dei sei tasti diretti oppure premere più volte il tasto "Cicli ulteriori" P.^+ . Una volta raggiunto l'ultimo ciclo, premendo nuovamente il tasto viene ripresentato il primo ciclo dell'elenco.

Scegliere il ciclo in base al grado di sporco delle stoviglie e alla Tabella dei cicli di lavaggio. Le informazioni vengono visualizzate sul display:

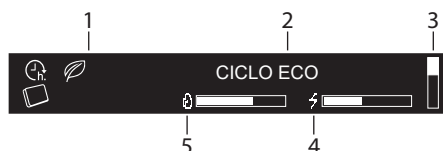

1. Indicatori
2. Nome del ciclo selezionato
3. Barra verticale indicante la posizione nell'elenco dei cicli ulteriori
4. Consumo di energia del ciclo selezionato
5. Consumo d'acqua del ciclo selezionato

50° **3:20_n** Tre secondi dopo la selezione del ciclo, sul display vengono indicati la durata e la temperatura di lavaggio (se disponibili).

Premere il tasto "INFO" I per visualizzare una breve descrizione del ciclo e il suo consumo d'acqua e di energia.



Durante la fase di selezione, il LED del tasto AVVIO ▶ lampeggia.

Per la maggior parte dei cicli di lavaggio sono disponibili opzioni aggiuntive (vedere la sezione "Opzioni e impostazioni"). Quando viene selezionata un'opzione, il suo nome compare nella parte destra del display.

50° **3:20_n** **POWER CLEAN** Se vengono selezionate più opzioni, per ognuna viene visualizzato un quadratino. Ogni opzione viene visualizzata per 3 secondi con il quadratino corrispondente pieno.

Dopo avere selezionato il ciclo e le opzioni di lavaggio, premere il tasto AVVIO ▶ e chiudere la porta dell'apparecchio entro 4 secondi per avviare il ciclo prescelto.

MODIFICA DEI PROGRAMMI DURANTE IL FUNZIONAMENTO

Nel caso in cui sia stato selezionato il programma sbagliato, è possibile cambiarlo a condizione che sia appena iniziato: aprire lo sportello e premere a lungo il tasto di accensione/spegnimento ⏻ ; l'apparecchio si spegnerà.

Riacendere l'apparecchio agendo sul tasto di accensione/spegnimento ⏻ e selezionare il nuovo ciclo di lavaggio con le opzioni desiderate; avviare il ciclo premendo il tasto AVVIO ▶ e chiudendo lo sportello entro 4 secondi.

INTERRUZIONE TEMPORANEA DEL CICLO (AGGIUNTA DI ALTRE STOVIGLIE)

Aprire lo sportello e introdurre le stoviglie nell'apparecchio (attenzione: il vapore è MOLTO CALDO!). Premere il tasto AVVIO ▶ e chiudere lo sportello entro 4 secondi per riprendere il ciclo dal punto in cui era stato interrotto.

INTERRUZIONI INVOLONTARIE DEL CICLO

In caso di apertura della porta durante il ciclo di lavaggio, o in caso di mancanza dell'alimentazione elettrica, il ciclo si interrompe. Per riprendere il ciclo dal punto in cui si era interrotto, premere il tasto AVVIO ▶ e chiudere la porta entro 4 secondi.

Al termine del ciclo viene emesso un segnale acustico e sul display compare:



Sul display possono essere visualizzate altre informazioni:

- AGGIUNGERE SALE - rabboccare il serbatoio del sale.
- AGGIUNGERE BRILLANTANTE - rabboccare il brillantante.
- SGRASSARE E PULIRE LAVASTOVIGLIE RACCOMANDIAMO DI USARE PRODOTTO WPRO - ogni 50 cicli, si raccomanda di usare il detergente WPRO (seguendo le istruzioni sulla confezione).

Aprire lo sportello dell'apparecchio (pericolo di fuoriuscita di vapore molto caldo!) e rimuovere le stoviglie dai cestelli, iniziando dal cestello inferiore. In caso sia necessario rabboccare il serbatoio del sale o il distributore del brillantante, si raccomanda di eseguire questa operazione appena prima di un nuovo ciclo.

Dopo 10 minuti l'apparecchio si spegne.

SISTEMA DI ADDOLCIMENTO DELL'ACQUA

L'addolcitore riduce automaticamente la durezza dell'acqua, impedendo la formazione di calcare sulla serpentina e contribuendo a migliorare l'efficienza di lavaggio.





Questo sistema si rigenera con il sale, che deve essere perciò rabboccato quando il serbatoio del sale è vuoto.

La frequenza di rigenerazione dipende dal livello di durezza impostato - con la durezza dell'acqua impostata al livello **3**, la rigenerazione avviene ogni **6** cicli Eco.

Il processo di rigenerazione inizia durante il risciacquo finale e termina nella fase di asciugatura, prima del termine del ciclo.

- Ogni rigenerazione comporta: un consumo di ~3,5 litri d'acqua;
- Un prolungamento di 5 minuti della normale durata del ciclo;
- Un consumo di energia minore di 0,005 kWh.

TABELLA DEI CICLI DI LAVAGGIO

CICLO	Opzioni disponibili *	Fase di asciugatura	NaturalDry	Durata del ciclo di lavaggio (h:min)**	Consumo d'acqua (l/ciclo)	Consumo energetico (kWh/ciclo)
ECO	ECO 50° TABLET, RITARDA AVVIO, POWER CLEAN	✓	✓	3:20	9,5	0,64
 6 th SENSE	6 th SENSE 50-60° TABLET, RITARDA AVVIO, MULTIZONE, POWER CLEAN, TURBO	✓	✓	1:25 - 3:00	7,0 - 14,0	0,90 - 1,40
 INTENSIVO	INTENSIVO 65° TABLET, RITARDA AVVIO, MULTIZONE, POWER CLEAN, TURBO	✓	✓	2:50	16,0	1,60
 MISTO	MISTO 60° TABLET, RITARDA AVVIO, MULTIZONE	✓	✓	2:30	16,0	1,30
 LAVA & ASCIUGA RAPIDO	LAVA & ASCIUGA RAPIDO 50° TABLET, RITARDA AVVIO, MULTIZONE	✓	✓	1:25	11,5	1,10
 CRISTALLI	CRISTALLI 45° TABLET, RITARDA AVVIO, MULTIZONE	✓	✓	1:40	11,5	1,20
CICLI ULTERIORI - disponibili premendo il tasto 						
RAPIDO 30'	50° TABLET, RITARDA AVVIO, MULTIZONE	-	-	0:30	9,0	0,50
SILENZIOSO	50° TABLET, RITARDA AVVIO	✓	✓	3:30	15,0	1,15
IGIENIZZANTE	65° RITARDA AVVIO	✓	-	1:40	10,0	1,30
PRELAVAGGIO A freddo	RITARDA AVVIO, MULTIZONE	-	-	0:12	4,5	0,01
AUTO PULIZIA	65° RITARDA AVVIO	-	-	0:50	8,0	0,85

- ECO** - Il programma Eco è indicato per le stoviglie mediamente sporche; è il programma più efficiente in termini di consumo combinato di acqua ed energia per questo tipo di stoviglie e viene usato per valutare la conformità dell'apparecchio alla legislazione UE in materia di progettazione ecocompatibile.
- 6TH SENSE** - Per piatti con sporco normale e residui secchi di cibo. Rileva il livello di sporco delle stoviglie e seleziona il programma adeguato.
- INTENSIVO** - Programma consigliato per stoviglie molto sporche, particolarmente indicato per padelle e tegami (non adatto per oggetti delicati).
- MISTO** - Carichi misti. Per piatti con sporco normale e residui secchi di cibo.
- LAVA & ASCIUGA RAPIDO** - Stoviglie normalmente sporche. Ciclo quotidiano; permette di ottenere risultati di lavaggio e asciugatura ottimali in un tempo inferiore.
- CRISTALLI** - Programma adatto a oggetti delicati, più sensibili alle temperature elevate, ad esempio bicchieri e tazze.

CICLI ULTERIORI

- RAPIDO 30'** - Programma indicato per un mezzo carico di stoviglie poco sporche e prive di residui secchi. Non è prevista una fase di asciugatura.
- SILENZIOSO** - Adatto al funzionamento nelle ore notturne. Permette di ottenere risultati di lavaggio e asciugatura ottimali con una minima emissione sonora.
- IGIENIZZANTE** - Sporco normale e molto sporco, con azione antibatterica supplementare. Ciclo utilizzabile per la manutenzione della lavastoviglie.
- PRELAVAGGIO** - Da utilizzare per sciacquare le stoviglie da lavare successivamente. Questo programma non richiede detersivo.
- AUTO PULIZIA** - Programma da utilizzare per la manutenzione della lavastoviglie; deve essere eseguito solo con l'apparecchio VUOTO e usando un detersivo specifico per la manutenzione della lavastoviglie.

Note:

SII ciclo Lavaggio Rapido 30' è indicato per stoviglie poco sporche.

La misurazione dei dati per la creazione del programma ECO avviene in condizioni di laboratorio secondo quanto prescritto dalle norme europee EN 60436:2020.

Nota per i laboratori di Prove: per informazioni sulle condizioni della prova comparativa EN, farne richiesta all'indirizzo: dw_test_support@whirlpool.com

Questi programmi non richiedono un pre-trattamento delle stoviglie.

*) Non è possibile selezionare tutte le opzioni contemporaneamente.

**) Ad eccezione del programma Eco, i valori riportati per gli altri programmi sono puramente indicativi. La durata effettiva può dipendere da molti fattori, quali la temperatura e la pressione dell'acqua di alimentazione, la temperatura ambiente, la dose di detersivo utilizzata, la quantità e il tipo di carico e il suo bilanciamento, la selezione di determinate opzioni e la taratura dei sensori. La taratura dei sensori può prolungare la durata dei programmi anche di 20 minuti.

OPZIONI E IMPOSTAZIONI

Per ogni ciclo è possibile utilizzare opzioni supplementari. L'elenco completo delle opzioni disponibili per i singoli cicli è riportato nella **Tabella dei cicli di lavaggio** alla pagina precedente. Tutte le opzioni attive vengono visualizzate sul display.

Per impostare un'opzione premere il tasto "OK". Compare il messaggio IMPOSTA OPZIONI per alcuni secondi. Usare quindi i tasti "<" o ">" per spostarsi nell'elenco delle opzioni. Premere "OK" per selezionare l'opzione desiderata; nel menu Impostazioni si accende il LED sopra il tasto "OK". Se un'opzione non è disponibile, accanto al suo nome compare il simbolo "☐".

TABLET („tutto in uno“)

Questa impostazione permette di ottimizzare le prestazioni del programma in base al tipo di detersivo usato. Abilitare l'impostazione se si utilizzano più detersivi in forma di unico tablet (brillantante, sale e detersivo in un'unica dose).

TABLET	NO
TABLET	SI
TABLET	SI

Per impostare l'opzione Tablet, accedere al menu Impostazioni premendo il tasto "OK", spostarsi con "< , >" fino a visualizzare "TABLET" e quindi premere il tasto "OK".

RITARDA AVVIO

È possibile posticipare l'avvio di un ciclo per eseguire il lavaggio in un secondo momento.

Per impostare il ritardo desiderato, accedere al menu Impostazioni premendo il tasto "OK", spostarsi con "< , >" fino a visualizzare "RITARDA AVVIO" e quindi premere il tasto "OK".

A ogni pressione dei tasti "<" o ">" il ritardo di avvio aumenta di:

- 30 minuti se la selezione è inferiore alle 4 ore,
- 1 ora se la selezione è inferiore alle 12 ore,
- 2 ore se la selezione è superiore alle 12 ore.

RITARDA AVVIO	NO
<PARTI FRA h>	NO
<PARTI FRA h>	4:00
<PARTI FRA h>	4:00

Il valore predefinito è NO.

Se viene selezionato un ritardo, si accende il simbolo .

Dopo avere confermato il ritardo premendo il tasto "OK", l'apparecchio torna a mostrare la schermata di selezione del ciclo con il tempo di ritardo visibile.

Premere  "AVVIO" e chiudere la porta entro 4 secondi per avviare il conteggio del ritardo impostato.



Per annullare il ritardo impostato, premere "<" o ">" finché non compare "OFF".

MULTIZONE

Se le stoviglie da lavare sono poche, è possibile caricarle in un solo cestello. Questa opzione permette di scegliere il cestello in cui eseguire il lavaggio.

Per impostare l'opzione Multizone, accedere al menu Impostazioni premendo il tasto "OK", spostarsi con "< , >" fino a visualizzare "MULTIZONE" e quindi premere il tasto "OK".

MULTIZONE	OK
<TUTTI CESTI>	< >
<SOLO BASSO>	< >
<SOLO ALTO>	< >
<SOLO POSATE>	< >
<SOLO POSATE>	

Come impostazione predefinita, l'opzione MULTIZONE non è attiva e sono accese le icone di tutti i cestelli.  

L'icona Multizone si accende. 

L'icona Multizone si accende. 

L'icona Multizone si accende. 

Ricordarsi di riempire soltanto i cestelli superiore e inferiore e di ridurre conseguentemente la dose di detersivo.

Se il cestello superiore viene rimosso, introdurre il detersivo direttamente nell'apparecchio anziché nell'apposita vaschetta.

POWER CLEAN

Questa funzione utilizza getti d'acqua supplementari per eseguire un lavaggio più intenso ed efficace nell'area del cestello inferiore.

POWER CLEAN	NO
POWER CLEAN	SI
POWER CLEAN	SI

Il valore predefinito è NO.

Per impostare l'opzione Power Clean, accedere al menu Impostazioni premendo il tasto "OK", spostarsi con "< , >" fino a visualizzare "POWER CLEAN" e quindi premere il tasto "OK".

TURBO

Questa opzione consente di ridurre la durata dei cicli principali mantenendo le stesse prestazioni di lavaggio e asciugatura.

TURBO	NO
TURBO	SI
TURBO	SI

Per impostare l'opzione Turbo, accedere al menu Impostazioni premendo il tasto "OK", spostarsi con "< , >" fino a visualizzare "TURBO" e quindi premere il tasto "OK".

A ogni pressione dei tasti "<" o ">" l'impostazione cambia tra SI e NO. Confermare premendo il tasto "OK".

LUCE PAVIMENTO

La luce di un LED proiettata sul pavimento segnala che la lavastoviglie è in funzione. La luce rimane accesa durante il ciclo di lavaggio e si spegne alla sua conclusione.

Nell'impostazione predefinita questa funzione è attiva, ma è possibile disattivarla nel "MENU IMPOSTAZIONI".

LUCE INTERNA

Attivando questa funzione, i LED all'interno dell'apparecchio si accendono automaticamente all'apertura della porta e si spengono automaticamente alla sua chiusura.

Se la porta rimane aperta per più di 10 minuti, i LED interni si spengono (per riaccenderli si dovrà chiudere e riaprire la porta). Nell'impostazione predefinita questa funzione è attiva, ma è possibile disattivarla nel "MENU IMPOSTAZIONI".

MENU IMPOSTAZIONI

Per cambiare le impostazioni dell'apparecchio è necessario accedere al menu Impostazioni.

Premere "OK" e spostarsi con "< , >" fino a visualizzare IMPOSTAZIONI, quindi premere il tasto "OK".

Per uscire dal menu Impostazioni, premere il tasto di un ciclo qualsiasi, oppure premere "< , >" fino a visualizzare ESCI e quindi premere il tasto "OK".

Lingua

1.LINGUA	OK	Per cambiare la lingua del display, accedere al menu Impostazioni premendo il tasto "OK", spostarsi con "< , >" fino a visualizzare "LINGUA" e quindi premere il tasto "OK".
1.ENGLISH	< >	
1.ITALIANO		

Primo ciclo

2.PRIMO CICLO	OK	È possibile scegliere quale ciclo deve essere selezionato come impostazione predefinita all'accensione dell'apparecchio: il ciclo ECO oppure ULTIMO USATO. Per cambiare il primo ciclo, accedere al menu Impostazioni premendo il tasto "OK", spostarsi con "< , >" fino a visualizzare "PRIMO CICLO" e quindi premere il tasto "OK".
2.<ECO>	< >	
2.<ULTIMO USATO>		

Suoni

3.SUONI	OK	Per cambiare i suoni, accedere al menu Impostazioni premendo il tasto "OK", spostarsi con "< , >" fino a visualizzare "SUONI" e quindi premere il tasto "OK". È possibile scegliere tra due livelli: ALTO; BASSO. L'opzione può anche essere impostata su SPENTO.
3.<ALTO>	< >	
3.<SPENTO>		

Durezza dell'acqua

4.DUREZZA ACQUA	3	Per cambiare il grado di durezza dell'acqua, accedere al menu Impostazioni premendo il tasto "OK", spostarsi con "< , >" fino a visualizzare "DUREZZA ACQUA" e quindi premere il tasto "OK".
4.DUREZZA ACQUA	4	

Per impostare il grado corretto in base alla durezza effettiva dell'acqua, vedere la tabella a pagina 43.

Luminosità dello schermo

5.LUMIN. SCHERMO	5	Per cambiare il livello di luminosità dello schermo, accedere al menu Impostazioni premendo il tasto "OK", spostarsi con "< , >" fino a visualizzare "LUMIN. SCHERMO" e quindi premere il tasto "OK".
5.LUMIN. SCHERMO	3	

È possibile scegliere tra cinque livelli: 1, 2, 3, 4 e 5.

Luce pavimento

6.LUCE PAVIMENTO	SI	Per cambiare la luce proiettata sul pavimento, accedere al menu Impostazioni premendo il tasto "OK", spostarsi con "< , >" fino a visualizzare "LUCE PAVIMENTO" e quindi premere il tasto "OK".
6.LUCE PAVIMENTO	NO	

Luce interna

7.LUCE INTERNA	SI	Per cambiare la luce interna, accedere al menu Impostazioni premendo il tasto "OK", spostarsi con "< , >" fino a visualizzare "LUCE INTERNA" e quindi premere il tasto "OK".
7.LUCE INTERNA	NO	

NaturalDry

8.NATURALDRY	SI	Per cambiare la luce interna, accedere al menu Impostazioni premendo il tasto "OK", spostarsi con "< , >" fino a visualizzare "NATURALDRY" e quindi premere il tasto "OK".
8.NATURALDRY	NO	

NaturalDry è una funzione di asciugatura a convezione che apre automaticamente la porta durante/dopo la fase di asciugatura per garantire stoviglie perfettamente asciutte dopo ogni lavaggio. La porta può essere aperta quando la temperatura è tale da non poter danneggiare i mobili della cucina; ciò significa che non si apre se è attiva l'opzione TURBO. Come ulteriore protezione dal vapore, la lavastoviglie viene fornita con una speciale lamina di protezione aggiuntiva. Per istruzioni sul montaggio della lamina protettiva, vedere le (ISTRUZIONI PER L'INSTALLAZIONE).

Livello del brillantante

9.LIV. BRILLANT.	5	Per cambiare il livello del brillantante, accedere al menu Impostazioni premendo il tasto "OK", spostarsi con "< , >" fino a visualizzare "LIV. BRILLANT." e quindi premere il tasto "OK".
9.LIV. BRILLANT.	4	

È possibile scegliere tra cinque livelli: 1, 2, 3, 4 e 5.

Se il livello è impostato su 1, il brillantante non viene erogato. In caso di esaurimento del brillantante la spia BRILLANTANTE INSUFFICIENTE non è illuminata.

L'impostazione di fabbrica è il livello (5).

- In presenza di strisce bluastre sui piatti, impostare un dosaggio basso (2-3).
- In presenza di gocce d'acqua o di calcare sui piatti, impostare un dosaggio alto (4-5).

Demo mode

10. DEMO MODE	SETTA	Per vedere la modalità Demo mode, accedere al menu Impostazioni premendo il tasto "OK", spostarsi con "< , >" fino a visualizzare "DEMO MODE" e quindi premere il tasto "OK".
10. DEMO MODE	NO	

Ripristino delle impostazioni di fabbrica

11.REIMP. VALORI	OK	Per ripristinare le impostazioni di fabbrica, accedere al menu Impostazioni premendo il tasto "OK", spostarsi con "< , >" fino a visualizzare "REIMP. VALORI" e quindi premere il tasto "OK".
11.SI	< >	
11.NO		

Uscita

12.ESCI	< >	Per uscire dal menu Impostazioni, premere il tasto di un ciclo qualsiasi, oppure premere "< , >" fino a visualizzare ESCI e quindi premere il tasto "OK".
---------	-----	---

Manutenzione e pulizia

ATTENZIONE: Prima di eseguire gli interventi di manutenzione, scollegare sempre l'apparecchio dall'alimentazione elettrica. Non utilizzare liquidi infiammabili per la pulizia dell'apparecchio.

PULIZIA DELLA LAVASTOVIGLIE

È possibile eliminare qualsiasi segno all'interno dell'apparecchio con l'ausilio di un panno inumidito con acqua e aceto.

Le superfici esterne e il pannello comandi dell'apparecchio possono essere puliti usando un panno non abrasivo precedentemente inumidito con acqua. Non utilizzare solventi o prodotti abrasivi.



PREVENZIONE DEGLI ODORI SGRADAVOLI

Tenere sempre aperta la porta dell'apparecchio per evitare la formazione e la conservazione dell'umidità al suo interno. Pulire regolarmente le guarnizioni lungo il perimetro della porta e il distributore del detersivo con una spugna inumidita. Ciò impedisce che resti di cibo rimangano intrappolati nelle guarnizioni, che è la principale causa di formazione di odori sgradevoli.

CONTROLLO DEL TUBO DI ALIMENTAZIONE IDRICA

Controllare periodicamente l'integrità del tubo di carico. Se fosse danneggiato, sostituirlo con un tubo nuovo reperibile presso il Servizio Assistenza o un rivenditore specializzato. In base al tipo di tubo:

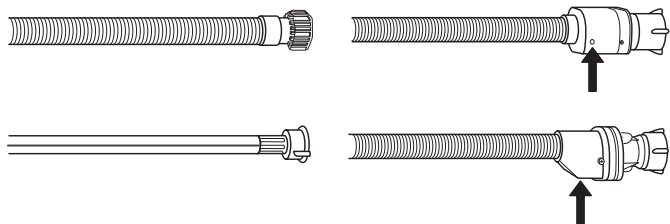

Se il tubo di carico ha un rivestimento trasparente, controllare periodicamente che non vi siano zone di colore più intenso. In questo caso, è possibile che il tubo presenti una perdita e debba essere sostituito.

Per i tubi anti-allagamento: controllare la finestrina di ispezione della valvola di sicurezza (vedere la freccia). Se è rossa, significa che la funzione anti-allagamento si è attivata; in questo caso il tubo deve essere sostituito con uno nuovo.

Per staccare il tubo, premere il tasto di sblocco e svitare il tubo.

PULIZIA DEL TUBO DI CARICO ACQUA

Se i tubi dell'acqua sono nuovi o sono rimasti inutilizzati per un periodo prolungato, prima di eseguire i raccordi necessari far scorrere l'acqua per controllare che sia pulita e priva di impurità. In assenza di tale precauzione, il tubo di carico acqua può risultare ostruito con conseguente danneggiamento della lavastoviglie.

PULIZIA DEL GRUPPO FILTRO

Pulire regolarmente il gruppo filtro in modo che nei relativi elementi non si formino ostruzioni e che l'acqua vi scorra regolarmente. L'uso della lavastoviglie con i filtri ostruiti, o con oggetti estranei nel sistema filtrante o nei bracci irroratori, può causare malfunzionamenti e determinare una perdita di prestazioni, un aumento della rumorosità o un maggiore consumo di risorse.

Il gruppo filtro è composto da tre elementi filtranti che eliminano la presenza di residui di cibo dall'acqua di lavaggio, rimettendola in circolo ai fini del programma; per ottenere le migliori prestazioni durante il lavaggio è necessario che tali elementi siano sempre puliti.

Non utilizzare mai la lavastoviglie priva dei filtri o con i filtri allentati.

Almeno una volta al mese o ogni 30 cicli di lavaggio, verificare lo stato del gruppo filtro e se necessario pulirlo completamente sotto getto di acqua corrente, servendosi di spazzola metallica e seguendo le istruzioni sotto riportate:

1. Ruotare il filtro cilindrico **A** in senso antiorario, quindi estrarlo (Fig. 1).
2. Smontare il filtro a tazza **B** esercitando una leggera pressione sulle sponde laterali (Fig. 2).
3. Far scorrere il filtro a piastra in acciaio inossidabile **C**, fino ad estrarlo (Fig. 3).
4. Se si trovano oggetti estranei (frammenti di vetro, porcellana, ossa, semi di frutta, ecc.), rimuoverli con attenzione.
5. Esaminare il sifone ed eliminare la presenza di qualsiasi residuo di cibo. **NON TOGLIERE MAI** l'elemento di protezione della pompa di lavaggio (dettaglio di colore nero) (Fig. 4).

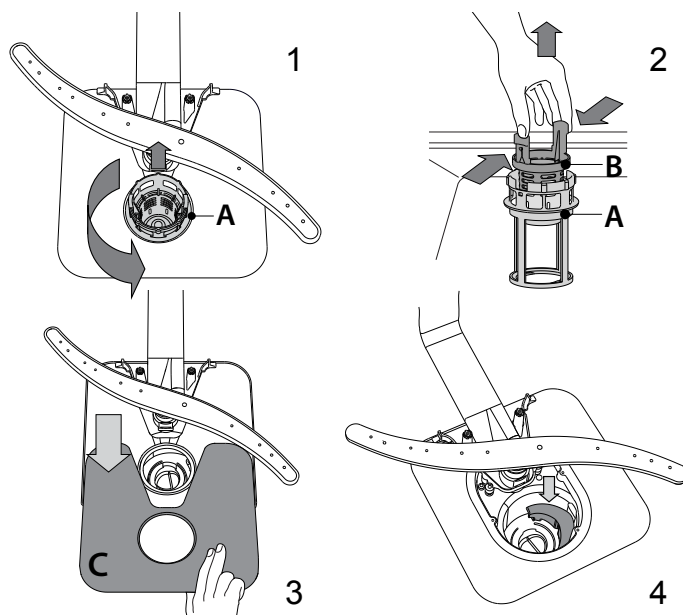

Dopo aver pulito i filtri, rimontare il gruppo e fissarlo correttamente in sede ciò è fondamentale per garantire l'efficienza della lavastoviglie.

PULIZIA DEI BRACCI ASPERSORI

I residui di cibo possono occasionalmente formare incrostazioni sui bracci aspersori e bloccare i fori utilizzati per l'irrorazione dell'acqua. Si raccomanda pertanto di ispezionare di volta in volta i bracci e di pulirli mediante piccola spazzola metallica. Per smontare il braccio aspersore superiore, ruotare l'anello di bloccaggio in plastica in senso antiorario. Il rimontaggio del braccio aspersore deve avvenire in modo che il lato con il maggior numero di fori sia rivolto verso l'alto.

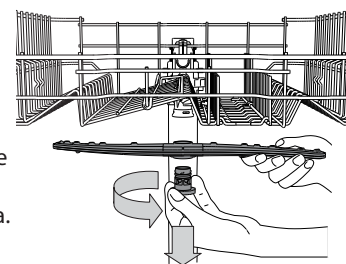

È possibile smontare l'elemento aspersore del cestello inferiore sollevandolo verso l'alto.

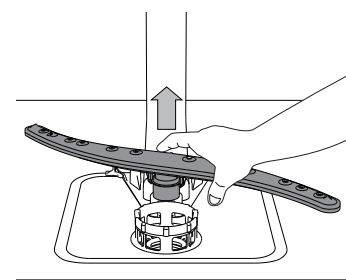

INSTALLAZIONE

ATTENZIONE: Nel caso in cui si renda improvvisamente necessario spostare l'apparecchio, mantenerlo in ogni caso in posizione verticale; solo se assolutamente necessario, ribaltarlo sulla schiena.

COLLEGAMENTO DELL'ALIMENTAZIONE IDRICA

L'adattamento dell'alimentazione idrica a fini di installazione deve essere eseguito soltanto da tecnici qualificati.

I tubi di carico e scarico dell'acqua possono essere orientati verso destra oppure verso sinistra, a seconda di quanto necessario per ottenere la migliore installazione possibile.

Accertarsi che la lavastoviglie non presenti tubi piegati o schiacciati.

RACCORDO DEL TUBO DI CARICO ACQUA

- Far scorrere l'acqua fino a quando sia perfettamente pulita.
- Fissare saldamente in posizione il tubo di carico e aprire il rubinetto.

Nel caso in cui il tubo di carico non sia sufficientemente lungo, contattare il distributore o un tecnico specializzato.

La pressione dell'acqua deve essere compresa nei valori riportati nella tabella con le caratteristiche tecniche; in caso contrario la lavastoviglie potrebbe non funzionare correttamente.

Accertarsi che i tubi non siano piegati né schiacciati.

SPECIFICHE PER IL RACCORDO DEL TUBO DI ALIMENTAZIONE ACQUA:

ALIMENTAZIONE ACQUA	fredda o caldo (valore max. 60°C)
CARICO ACQUA	3/4"
PRESSIONE ACQUA	0,05 ÷ 1 MPa (0,5 ÷ 10 bar) 7,25 – 145 psi

RACCORDO DEL TUBO DI SCARICO ACQUA

Collegare il tubo di scarico a un apposito condotto con diametro minimo di 2 cm **A**.

L'altezza del raccordo del tubo di scarico deve essere compresa tra 40 e 80 cm dal livello del pavimento o dalla superficie di appoggio della lavastoviglie.

Prima di collegare il tubo di scarico dell'acqua allo scarico del lavandino, togliere il tappo di plastica **B**.

DISPOSITIVO DI PROTEZIONE ANTIRIFLUSSO

Dispositivo antiriflusso. Per evitare il verificarsi di riflussi, la lavastoviglie: - è munita di specifico dispositivo per l'interruzione del flusso di alimentazione dell'acqua in caso di anomalie di funzionamento o di perdite all'interno dell'apparecchio.

Alcuni modelli sono muniti anche del dispositivo di sicurezza supplementare **New Aqua Stop**, che garantisce la protezione antiriflusso anche in caso di rottura del tubo di alimentazione.

Non tagliare il tubo di carico dell'acqua per nessun motivo poiché esso contiene anche componenti elettrici sotto tensione.

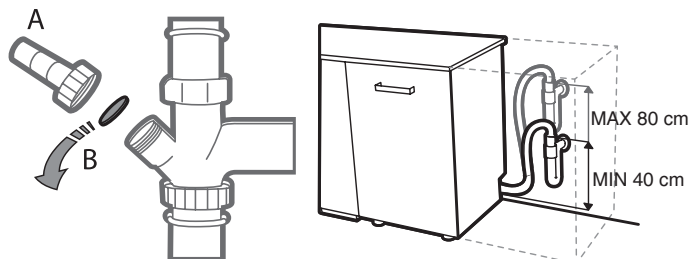

COLLEGAMENTO ALLA RETE ELETTRICA

⚡ Avvertenza: Non tagliare il tubo di carico dell'acqua per nessun motivo poiché esso contiene anche componenti elettrici sotto tensione.

Prima di inserire la spina nella presa elettrica, verificare quanto segue:

- la presa elettrica è munita di **collegamento a massa** \perp ed è conforme alle normative vigenti;
- la presa elettrica è in grado di sopportare il valore massimo di carico previsto per l'apparecchio, riportato sulla targhetta posta all'interno della porta (vedere *DESCRIZIONE DEL PRODOTTO*).
- la tensione di alimentazione corrisponde all'intervallo di valori riportato sulla targhetta posta all'interno della porta.
- la presa elettrica è compatibile con la spina dell'apparecchio.

Nel caso in cui non vi sia compatibilità, rivolgersi a un tecnico autorizzato affinché sostituisca la spina (vedere *SERVIZIO ASSISTENZA*).

Non utilizzare cavi di prolunga o prese multiple. Dopo aver completato l'installazione dell'apparecchio, verificare che il cavo di alimentazione e la presa elettrica siano facilmente accessibili.

Il cavo non deve risultare né eccessivamente piegato né schiacciato.

Per scongiurare la possibilità di qualsiasi rischio, in caso di danneggiamento del cavo di alimentazione elettrica è necessario affidare la sua sostituzione al costruttore o al relativo Servizio di assistenza tecnica.

In caso di inosservanza della precedente raccomandazione la Società non è in alcun modo responsabile di eventuali incidenti.

POSA E LIVELLAMENTO

1. Sistemare la lavastoviglie su superficie solida e piana. In presenza di pavimentazione non in piano, è possibile regolare l'altezza del piedino anteriore dell'apparecchio fino a ottenere il livellamento corretto. Il corretto livellamento dell'apparecchio rende la sua installazione più stabile e molto meno soggetta a spostamenti o a vibrazioni con eccessiva rumorosità durante il funzionamento.
2. Prima di incassare la lavastoviglie nel relativo vano, applicare la striscia adesiva trasparente sotto il ripiano in legno per proteggerlo da eventuali formazioni di condensa.
3. Sistemare la lavastoviglie in modo che i pannelli laterali o il lato posteriore siano a contatto con i mobiletti adiacenti o con il muro. L'apparecchio in questione può essere incassato anche sotto un singolo piano di lavoro.
4. Per regolare l'altezza del piedino posteriore, ruotare la boccola esagonale di colore rosso posta nel centro della parte inferiore del lato anteriore mediante chiave esagonale da 8 mm. Per aumentare l'altezza del piedino ruotare la chiave in senso orario e ruotarla invece in senso antiorario per diminuirlo.

DIMENSIONI E CAPACITÀ:

LARGHEZZA	598 mm
ALTEZZA	820mm
PROFONDITÀ	555mm
CAPIENZA	14 coperti standard

RISOLUZIONE DEI PROBLEMI

Se la lavastoviglie non funziona correttamente, provare a risolvere il problema consultando l'elenco sotto riportato. Per errori o problemi di altro tipo, contattare un Servizio Assistenza Tecnica autorizzato; i dati di contatto sono riportati nel libretto di garanzia. Il produttore garantisce la disponibilità delle parti di ricambio per almeno 10 anni dalla data di produzione dell'apparecchio.

PROBLEMA	POSSIBILI CAUSE	SOLUZIONI
Sul display viene visualizzato: CONTROLLA IL SALE o AGGIUNGERE SALE	Il serbatoio del sale è vuoto.	Rabboccare il serbatoio del sale (vedere pagina 43). Regolare la durezza dell'acqua (vedere pagina 43).
Sul display viene visualizzato: CONTROLLA BRILLANTANTE o AGGIUNGERE BRILLANTANTE	Il distributore del brillantante è vuoto.	Rabboccare il brillantante (vedere pagina 43).
... non funziona/non si avvia.	L'apparecchio deve essere acceso.	Se manca corrente, controllare il fusibile del circuito domestico.
	La porta dell'apparecchio non è chiusa.	Verificare che la porta dell'apparecchio sia chiusa.
	È attiva l'opzione "Ritarda avvio".	Controllare che non sia selezionata l'opzione "Ritarda avvio". In tal caso, l'apparecchio si avvierà una volta trascorso il tempo impostato. Se necessario, resettare il ciclo in corso spegnendo e riaccendendo la lavastoviglie, scegliere un nuovo ciclo, premere AVVIO e chiudere la porta entro 4 secondi.
Sul display viene visualizzato: F6  simbolo sul display	La pressione dell'acqua è troppo bassa.	Il rubinetto deve essere completamente aperto durante il carico dell'acqua (portata minima: 0,5 litri al minuto).
	Il flessibile di mandata dell'acqua è piegato o i filtri sono intasati.	Il flessibile di alimentazione dell'acqua non deve essere piegato e il filtro nel raccordo del rubinetto non deve essere sporco o intasato.
Sul display viene visualizzato: F3	I filtri sono sporchi.	Pulire i filtri.
	Il tubo di scarico è piegato.	Il tubo di scarico non deve essere piegato.
	Il raccordo di collegamento al sifone è chiuso.	Il disco di chiusura sul raccordo del sifone deve essere rimosso.
Sul display viene visualizzato: F2	I filtri o i bracci aspersori sono sporchi.	Pulire i filtri e i bracci aspersori.
	Acqua insufficiente nel sistema dell'apparecchio.	Le stoviglie concave (ad esempio ciotole, tazze) devono essere sistemate nel cestello rivolte verso il basso.
	Il tubo di scarico non è montato correttamente.	Il tubo di scarico deve essere montato correttamente (per gli apparecchi montati in posizione sopraelevata, lasciare almeno 200 - 400 mm dal bordo inferiore dell'apparecchio) - vedere la sezione Installazione.
	Alto livello di schiuma all'interno.	Ripetere il ciclo senza detersivo o attendere fino alla scomparsa della schiuma.
	La pressione dell'acqua è troppo bassa.	Il rubinetto deve essere completamente aperto durante il carico dell'acqua (portata minima: 0,5 litri al minuto).
	Il flessibile di mandata dell'acqua è piegato o i filtri sono intasati.	Il flessibile di alimentazione dell'acqua non deve essere piegato e il filtro nel raccordo del rubinetto non deve essere sporco o intasato.
Sul display viene visualizzato: PREMERE START E CHIUDERE LA PORTA	Lo sportello non viene chiuso entro 4 secondi dalla pressione del tasto.	Premere di nuovo e chiudere lo sportello dell'apparecchio entro 4 secondi.
Sul display viene visualizzato: APRIRE E CHIUDERE LA PORTA	La porta non è stata aperta tra i cicli.	Svuotare l'apparecchio (se necessario), quindi aprire e chiudere la porta.
Sul display viene visualizzato: Fx	L'apparecchio ha un difetto tecnico.	Chiamare il Servizio Assistenza (viene visualizzato uno stato di guasto). Chiudere il rubinetto dell'acqua.

PROBLEMA	POSSIBILI CAUSE	SOLUZIONI
La porta non si chiude.	Mancato inserimento dei cestelli fino a fondo corsa.	Verificare che i cestelli siano inseriti fino a fondo corsa.
	La porta non è bloccata.	Spingere con decisione la porta fino ad avvertire il caratteristico scatto.
La rumorosità della lavastoviglie è eccessiva.	Urto dei piatti tra loro durante il lavaggio.	Sistemare le stoviglie nel modo corretto (vedere <i>Caricamento dei cestelli</i>).
	Produzione eccessiva di schiuma.	Il detersivo non è stato dosato in modo corretto oppure non è del tipo adatto alle lavastoviglie (vedere <i>Riempimento della vaschetta del detersivo</i>). Resettare il ciclo in corso spegnendo e riaccendendo la lavastoviglie, quindi scegliere un nuovo programma, premere AVVIO e chiudere la porta entro 4 secondi. Non aggiungere altro detersivo.
I piatti non sono asciutti.	Programma privo di ciclo di asciugatura.	Verificare nella tabella dei programmi che il programma selezionato preveda il ciclo di asciugatura.
	Brillantante esaurito oppure dosaggio non adeguato.	Aggiungere il brillantante o aumentare il livello di dosaggio (vedere <i>Riempimento del distributore di brillantante</i>).
	Piatti in materiale antiaderente o in plastica.	La presenza di gocce d'acqua è normale (vedere <i>Consigli</i>).
I piatti non risultano puliti.	Errata disposizione delle stoviglie.	Sistemare le stoviglie nel modo corretto (vedere <i>Caricamento dei cestelli</i>).
	Impedimento nella rotazione dei bracci aspersori a causa dell'interferenza dei piatti.	Sistemare le stoviglie nel modo corretto (vedere <i>Caricamento dei cestelli</i>).
	Ciclo di lavaggio eccessivamente delicato e/o detersivo di scarsa efficacia.	Selezionare il programma adatto (vedere <i>la Tabella dei cicli di lavaggio</i>).
	Produzione eccessiva di schiuma (vedere <i>SERVIZIO ASSISTENZA</i>).	Il detersivo non è stato dosato in modo corretto oppure non è del tipo adatto alle lavastoviglie (vedere <i>Riempimento della vaschetta del detersivo</i>). Resettare il ciclo in corso spegnendo e riaccendendo la lavastoviglie, quindi scegliere un nuovo programma, premere AVVIO e chiudere la porta entro 4 secondi. Non aggiungere altro detersivo.
	Tappo sul vano brillantante non correttamente chiuso.	Accertarsi che il tappo sul distributore brillantante sia chiuso.
	Filtro sporco oppure ostruito.	Pulire il gruppo filtro (vedere <i>Cura e manutenzione</i>).
	Mancanza di sale.	Riempire il serbatoio del sale (vedere <i>Riempimento del serbatoio del sale</i>).
Piatti e bicchieri mostrano tracce di calcare o presentano una patina biancastra.	Livello del sale insufficiente.	Riempire il serbatoio del sale (vedere <i>Riempimento del serbatoio del sale</i>).
	Impostazione errata della durezza dell'acqua.	Aumentare i valori impostati (vedere <i>la tabella Durezza dell'acqua</i>).
	Tappo del serbatoio sale non correttamente chiuso.	Verificare che il coperchio del serbatoio del sale sia chiuso saldamente.
	Brillantante esaurito oppure dosaggio insufficiente.	Rabboccare il brillantante o adottare dosaggi superiori.
Piatti e bicchieri mostrano striature o colorazioni bluastre.	Dose di brillantante eccessiva.	Diminuire il dosaggio.



Per le linee guida, la documentazione standard e altre informazioni sui prodotti:

- Visitare il sito web **docs.whirlpool.eu**
- Usare il codice QR
- Oppure, **contattare il Servizio Assistenza Tecnica** (al numero di telefono riportato sul libretto di garanzia). Quando si contatta il Servizio Assistenza Tecnica, fornire i codici presenti sulla targhetta matricola del prodotto.

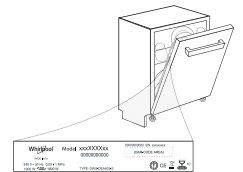

I dati del modello possono essere richiamati usando il codice QR riportato sull'etichetta energetica. L'etichetta riporta anche il codice identificativo del modello che può essere utilizzato per consultare il portale di registrazione su <https://eprel.ec.europa.eu> (disponibile en determinados modelos solamente).



OBRIGADO POR TER ADQUIRIDO UM PRODUTO WHIRLPOOL.

Para receber mais informações e assistência, registe o seu produto em:
www.whirlpool.eu/register



Leia as Instruções de Segurança com atenção antes de usar o aparelho.

O painel de controlo desta máquina de lavar loiça é activado ao premir o botão LIGAR/DESLIGAR.

Para poupar energia, o painel de controlo desactiva-se automaticamente ao fim de 10 minutos se não se iniciar nenhum ciclo.

DESCRIÇÃO DO PRODUTO

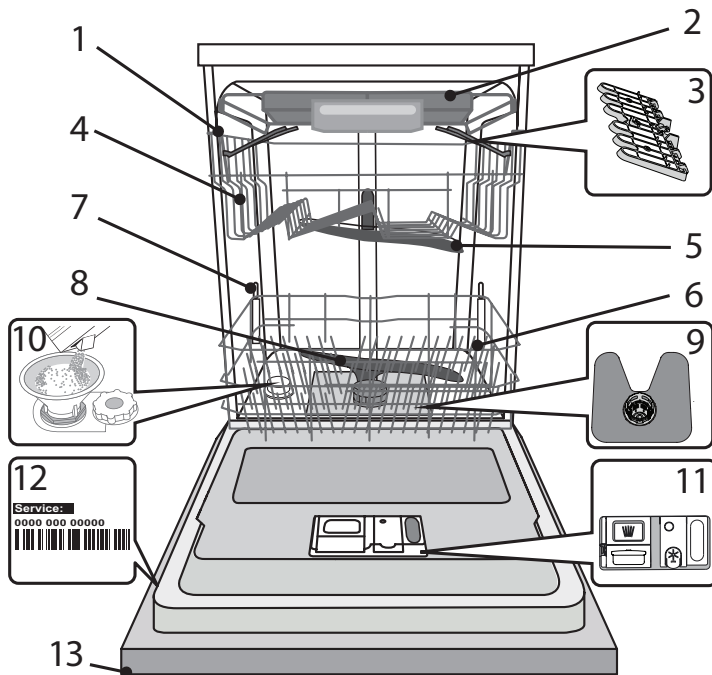

1. Cesto superior
2. Cesto dos talheres
3. Abas dobráveis
4. Ajuste da altura do cesto superior
5. Braço aspersor superior
6. Cesto inferior
7. Suporte Power Clean
8. Braço aspersor inferior
9. Conjunto de filtros
10. Depósito de sal
11. Distribuidores de detergente e abrillantador
12. Chapa de características
13. Painel de controlo

PAINEL DE CONTROLO

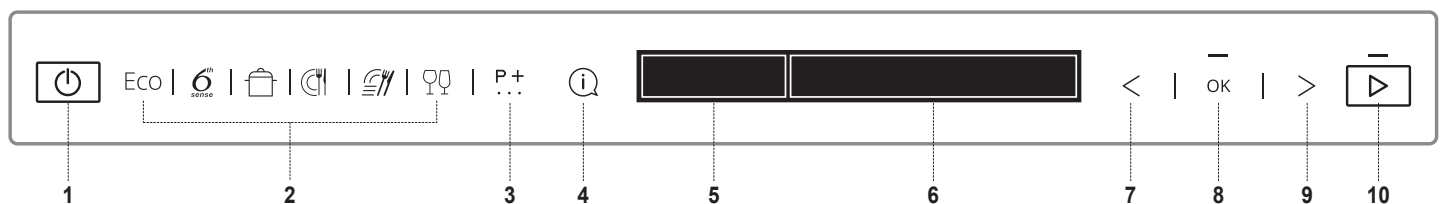

1. Botão LIGAR-DESLIGAR
2. CICLOS 6 botões de acesso directo aos ciclos mais usados
3. Botão CICLOS EXTRA. Acesso a outros ciclos
4. Botão INFO. Fornecer informações para o ciclo seleccionado
5. VISOR - Área de indicadores
6. VISOR - Área de informações
7. Botão ANTERIOR para opções/definições
8. Botão OK. Seleccionar/alterar opções e definições
9. Botão SEGUINTE para opções/definições
10. Botão START

VISOR - Indicadores

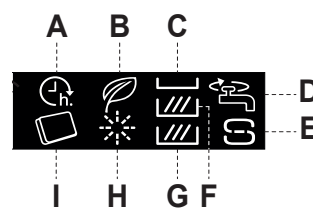

- A. INÍCIO DIF.
- B. CICLO ECO
- C. MULTIZONE - Cesto dos talheres
- D. VÁLVULA DE ÁGUA FECHADA
- E. ADICIONE SAL
- F. MULTIZONE - Cesto superior
- G. MULTIZONE - Cesto inferior
- H. ADICIONE ABRILHANT.
- I. CÁPSULA

UTILIZAR PELA PRIMEIRA VEZ

Depois de ligar a máquina à corrente pela primeira vez, o visor orienta-o na configuração da máquina para a primeira utilização.

1. Selecção do idioma

CONFIGURAR PORTUGUÊS?
<> = MODIF. OK = SIM

Para seleccionar o seu idioma preferido, prima o botão "<" ou ">".

PORTUGUÊS
SELECIONADO

Confirme premindo o botão "OK".

Após a confirmação do idioma, a máquina passa para o menu de configuração da primeira utilização.

2. Definir a dureza da água

DUREZA DA ÁGUA
1=MÍN, 5=MÁX

A dureza da água está predefinida para o nível 3. Para alterar o nível de dureza da água, prima várias vezes o botão "<" ou ">".

DUREZA DA ÁGUA = 3
<> = MODIF. OK = SIM

Para confirmar a sua escolha, prima o botão "OK". O nível tem de ser definido de acordo com o tabela abaixo.

Para que o amaciador de água funcione correctamente, é essencial que a definição de dureza da água tenha por base a dureza da água existente em sua casa. Pode obter esta informação consultando a empresa de abastecimento de água local.

Tabela de dureza da água				
Nível		°dH Graus Alemães	°fH Graus Franceses	°Clark Graus ingleses
1	Macia	0 - 6	0 - 10	0 - 7
2	Média	7 - 11	11 - 20	8 - 14
3	Média	12 - 16	21 - 29	15 - 20
4	Dura	17 - 34	30 - 60	21 - 42
5	Muito dura	35 - 50	61 - 90	43 - 62

3. Encher o amaciador de água

ABASTECIMENTO COM ÁGUA

Definida a dureza da água, é necessário encher o amaciador de água com água e sal regenerador especial.

VERTA 1,5L
OK = PRONTO

DE ÁGUA
OK = PRONTO

Retire o cesto inferior e desaperte a tampa do depósito (no sentido contrário ao dos ponteiros do relógio)

NO DEPÓSITO DE SAL
OK = PRONTO

Primeiro, encha o depósito com água (~1,5 litros).

Em seguida, prima "OK".

ACRESCENTAR SAL

INSIRA 1KG DE SAL NO
OK = PRONTO

DEPÓSITO DE SAL
OK = PRONTO

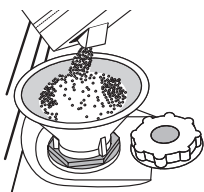

Posicione o funil (ver a figura) e encha o depósito de sal até ao rebordo (aprox. 1 kg); é normal derramar alguma água.

Retire o funil e limpe qualquer resíduo de sal da abertura.

Certifique-se de que a tampa está bem apertada para que não entre detergente no depósito durante o programa de lavagem (tal pode danificar o amaciador de água de modo irreparável).

Em seguida, prima "OK".

Utilize apenas sal especificamente concebido para máquinas de lavar loiça.

Se for necessário adicionar sal, é obrigatório executar o procedimento antes do início do ciclo de lavagem para evitar corrosão.

A solução salina derramada e os grãos de sal podem provocar corrosão, danificando irremediavelmente os componentes em aço inoxidável.

A garantia não será aplicável em caso de avarias decorrentes de tais circunstâncias.

Se o depósito de sal não for enchido, o amaciador de água e o elemento de aquecimento podem ser danificados em resultado da acumulação de calcário. A utilização de sal é recomendada com qualquer tipo de detergente para a máquina de lavar loiça.

4. Definir o nível de luminosidade

LUMINOSIDADE DO VISOR
1=MÍN, 5=MÁX

O nível de luminosidade está predefinido para o nível 5. Para alterar o nível de luminosidade, prima várias vezes o botão "<" ou ">".

LUMINOSIDADE = 5
<> = MODIF. OK = SIM

Para confirmar a sua escolha, prima o botão "OK".

5. Tipo de detergente

TIPO DE DETERGENTE

Neste passo, é muito importante escolher o tipo de detergente que vai utilizar (pastilha/cápsula ou gel/pó).

UTILIZA
<> = NÃO OK = SIM

Se preferir utilizar um detergente Tudo em um em pastilha ou cápsula para a lavagem, prima "OK" e avance até ao passo 7.

CÁPSULAS
<> = NÃO OK = SIM

Abertura da válvula de água na página seguinte.

"TUDO EM UM"?
<> = NÃO OK = SIM

O símbolo  acende-se no visor. Se preferir utilizar detergente em gel ou pó para a lavagem, prima "<" ou ">" e avance até ao passo 6.

6. Abastecimento de abrillantador.

6. Abastecimento de abrillantador*

*Se tiver sido escolhido um detergente Tudo em um no passo anterior, este passo é ignorado pela máquina.

ABASTECIMENTO DE ABRILH.

VERTA ABRILHANTADOR
OK = PRONTO

NO DOSEADOR
OK = PRONTO

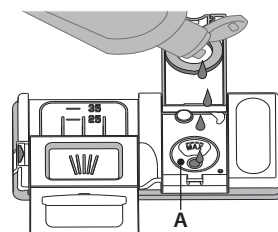
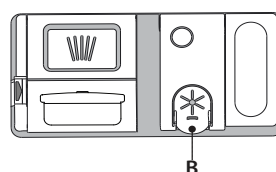

1. Abra o distribuidor **B** pressionando e puxando a patilha da tampa.
2. Encha cuidadosamente com abrillantador até ao entalhe de referência máximo (110 ml) da área de enchimento **A**, evitando derramá-lo. Se isso acontecer, limpe imediatamente com um pano seco.
3. Pressione a tampa para baixo até ouvir um clique de fecho.
4. Confirme a operação premindo o botão "OK".

NUNCA deite o abrillantador directamente na cuba da máquina.

Definir o nível de abrillantador

(não é necessário se utilizar pastilhas/cápsulas)

A dosagem de abrillantador pode ser ajustada ao detergente usado. Quanto menor for a definição, menor é a quantidade de abrillantador utilizada. A definição de fábrica é o nível quatro (5). Para a alterar, proceda de acordo com a secção "MENU DE DEFINIÇÕES".

7. Abertura da válvula de água

ABERT. VÁLVULA DE ÁGUA

ABRA
OK = PRONTO

A VÁLVULA DE ÁGUA
OK = PRONTO



Verifique se a válvula de água está aberta. Se estiver fechada, abra-a e confirme a operação premindo o botão "OK".

8. 1º ciclo de lavagem

1º CICLO DE LAVAGEM

ACTIVE
OK = PRONTO

O CICLO INTENSO
OK = PRONTO

SEM LOIÇA
OK = PRONTO

PARA TERMINAR
OK = PRONTO

A INSTALAÇÃO
OK = PRONTO

Antes de utilizar normalmente a máquina, recomendamos que execute primeiro o Ciclo intenso para a calibrar.

Coloque detergente no distribuidor **D** (ver abaixo) e depois prima o botão "OK".

O ciclo intenso é automaticamente  seleccionado. Prima o botão "START" e feche a porta da máquina no espaço de 4 segundos.

Este primeiro ciclo pode durar até 20 minutos devido ao processo de calibragem automática.

Após este processo, a máquina está pronta para ser utilizada normalmente.

ADICIONAR DETERGENTE

A utilização de detergentes inapropriados para máquinas de lavar loiça poderá causar avarias ou danos no aparelho.

Para obter os melhores resultados em termos de lavagem e de secagem, é necessário usar uma combinação de detergente, abrillantador e sal.

Recomendamos a utilização de detergentes sem fosfatos ou cloro, uma vez que estes produtos são prejudiciais para o meio ambiente.

Os bons resultados de lavagem também dependem da utilização da quantidade correcta de detergente.

Ultrapassar a quantidade indicada não implica uma lavagem mais eficaz e aumenta a poluição ambiental.

A quantidade pode ser ajustada ao nível de sujidade da loiça. No caso de objectos com uma sujidade normal, utilize aprox. 35 g (detergente em pó) ou 35 ml (detergente líquido) e uma colher de chá adicional de detergente directamente na cuba. Se utilizar pastilhas, uma é suficiente.

Se a loiça estiver apenas ligeiramente suja ou tiver sido passada por água antes de ser colocada na máquina de lavar loiça, diminua a quantidade de detergente utilizado em conformidade (mínimo de 25 g/ml), por ex. não acrescente detergente em pó/gel ao interior da cuba.

Para abrir o distribuidor de detergente, prima o botão **C**. Coloque o detergente apenas no distribuidor seco **D**. Coloque a quantidade de detergente para pré-lavagem directamente na cuba.

1. Para dosear o detergente, consulte as informações mencionadas anteriormente de modo a adicionar a quantidade correcta. Dentro do distribuidor **D** existem indicações para ajudar a dosear o detergente.
 2. Elimine os resíduos de detergente dos rebordos do distribuidor e feche a tampa até fazer clique.
 3. Feche a tampa do distribuidor de detergente puxando-a para cima até que o dispositivo de fecho esteja fixo no devido local.
- O distribuidor de detergente abre-se automaticamente no momento certo, de acordo com o programa.

Se utilizar detergentes Tudo em um, recomendamos que mesmo assim adicione sal, especialmente se a água for dura ou muito dura (siga as instruções indicadas na embalagem).

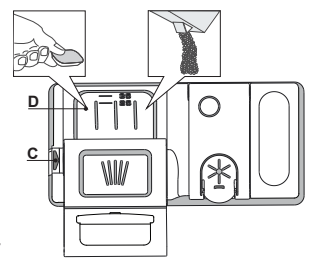

CONSELHOS E SUGESTÕES

CONSELHOS

Antes de carregar os cestos, elimine todos os restos de comida da loiça e esvazie os copos. Não é necessário passar previamente a loiça por água corrente.

Disponha a loiça de modo a que fique firme e não vire; disponha os recipientes com as aberturas voltadas para baixo e os elementos côncavos/convexos na diagonal, a fim de permitir que a água chegue a toda a superfície e flua facilmente.

Aviso: as tampas, as pegas, os tabuleiros e as frigideiras não impedem a rotação dos braços aspersores.

Coloque os objectos pequenos no cesto dos talheres.

A loiça e os tachos muito sujos devem ser colocados no cesto inferior, uma vez que nesta área a aspersão de água é mais intensa e permite obter melhores resultados de lavagem.

Depois de colocar a loiça na máquina, certifique-se de que os braços aspersores conseguem rodar livremente.

LOIÇA INADEQUADA

- Loiça e talheres de madeira.
- Copos frágeis com decoração, artesanato artístico ou loiça antiga. As decorações não são resistentes.
- Peças de material sintético que não resistam a temperaturas altas.
- Loiça de cobre e estanho.
- Loiça suja com cinza, cera, lubrificante ou tinta.

As cores das decorações de peças em vidro e as peças de alumínio/prata podem sofrer alterações e desbotar durante o processo de lavagem. Alguns tipos de vidro (por ex. cristal) também podem ficar opacos após alguns ciclos de lavagem.

DANOS EM VIDRO E LOIÇA

- Coloque apenas vidros e porcelana que tenham garantia do fabricante como sendo adequados para lavagem na máquina de lavar loiça.
- Utilize um detergente suave adequado para loiça
- Retire os vidros e a loiça da máquina de lavar loiça assim que o ciclo de lavagem termine.

SUGESTÕES PARA POUPAR ENERGIA

- Se a máquina de lavar loiça for utilizada de acordo com as instruções do fabricante, **um ciclo de lavagem de loiça consome habitualmente MENOS ENERGIA e água do que uma lavagem manual da loiça.**
- Para maximizar a eficiência da máquina de lavar loiça, **recomenda-se que inicie o ciclo de lavagem assim que a máquina esteja totalmente carregada com loiça.** Ao carregar a máquina de lavar loiça até à capacidade máxima indicada pelo fabricante irá contribuir para poupar energia e água. Poderá encontrar informações sobre o carregamento correto da loiça na secção "CARREGAR OS CESTOS". Caso a máquina de lavar loiça seja carregada apenas parcialmente, recomenda-se que utilize as opções de lavagem dedicadas, se disponíveis (Meia carga/ Zone Wash/ Multizone), carregando loiça apenas nos cestos seleccionados para o efeito. Carregar ou sobrecarregar incorretamente a máquina de lavar loiça pode aumentar o uso de recursos (como água, energia e tempo, além de aumentar o nível de ruído), reduzindo o desempenho de limpeza e de secagem.
- A pré-lavagem manual de loiça causa um aumento do consumo de água e de energia, não sendo, portanto, recomendada.

HIGIENIZAÇÃO

Para evitar odores e acumulação de sedimentos na máquina de lavar loiça, execute um programa de temperatura elevada pelo menos uma vez por mês. Utilize uma colher de chá de detergente e coloque a máquina a funcionar sem carga para efectuar a limpeza do aparelho.

CARREGAR OS CESTOS

CESTO DOS TALHERES

O terceiro cesto foi concebido para colocar os talheres.

Posicione os talheres conforme se mostra na figura.

Uma disposição separada dos talheres facilita a sua remoção após a lavagem e melhora o desempenho da lavagem e da secagem.

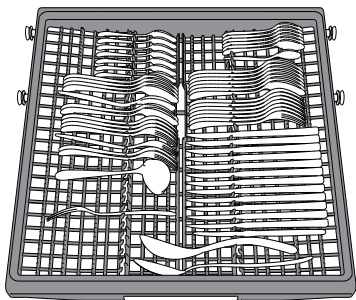

O cesto dos talheres está equipado com dois tabuleiros laterais deslizantes para aproveitar ao máximo a altura do espaço em baixo e permitir a colocação de objectos altos no cesto superior.

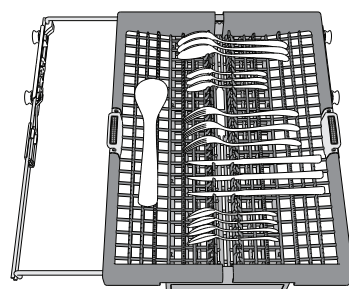

As facas e os outros utensílios afiados têm de ser colocados com as lâminas voltadas para baixo.

A geometria do cesto permite a colocação de objectos pequenos, tais como chávenas de café, na área central.

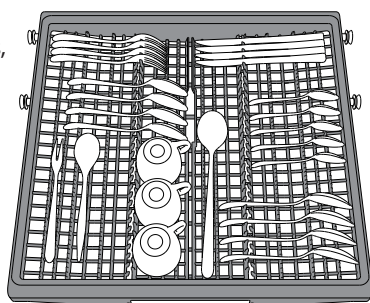

CESTO SUPERIOR

Coloque loiça frágil e leve como copos, chávenas, pires e saladeiras baixas.

O cesto superior tem suportes rebatíveis, que podem ser utilizados numa posição vertical para colocar pires de chá/sobremesa ou numa posição inferior, para colocar tigelas e recipientes.

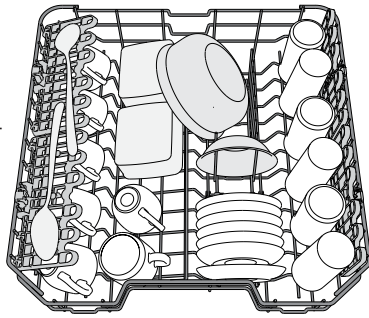

(exemplo de carga no cesto superior)

ABAS DOBRÁVEIS COM POSIÇÃO AJUSTÁVEL

As abas laterais podem ser dobradas ou desdobradas para otimizar a disposição da loiça dentro do cesto.

Os copos de vinho podem ser posicionados em segurança nas abas dobráveis, introduzindo o pé de cada copo nas ranhuras correspondentes.

Conforme o modelo:

- para desdobrar as abas, é necessário deslizá-las para cima e rodá-las ou soltá-las dos encaixes e puxá-las para baixo.
- para dobrar as abas, é necessário rodá-las e deslizá-las para baixo ou puxá-las para cima e encaixá-las nos respetivos encaixes.

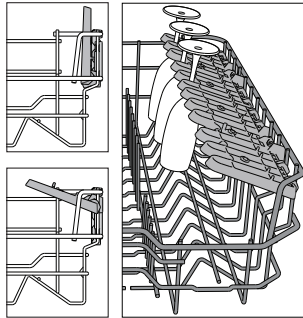

AJUSTAR A ALTURA DO CESTO SUPERIOR

É possível ajustar a altura do cesto superior: utilize uma posição mais elevada para colocar loiça mais volumosa no cesto inferior e uma posição mais baixa para aproveitar ao máximo os suportes rebatíveis, criando mais espaço superior e evitando o choque com os objectos colocados no cesto inferior.

O cesto superior está equipado com um **ajuste de altura do cesto superior** (consulte a figura); sem pressionar as alavancas, eleve o cesto segurando-o pelas partes laterais, logo que o cesto fique estável na posição superior.

Para voltar à posição inferior, pressione as alavancas **A** existentes nas partes laterais do cesto e desloque-o para baixo.

Recomendamos vivamente que não ajuste a altura do cesto quando este está carregado. NUNCA eleve ou baixe o cesto apenas de um lado.

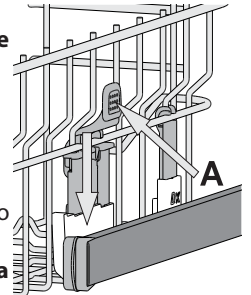

CESTO INFERIOR

Para tachos, tampas, pratos, saladeiras, talheres, etc.. Os pratos e as tampas grandes devem ser colocados dos lados, a fim de evitar interferências com o braço aspersor.

O cesto inferior tem suportes rebatíveis, que podem ser utilizados numa posição vertical para colocar pratos ou numa posição horizontal (inferior) para colocar facilmente tachos ou saladeiras.

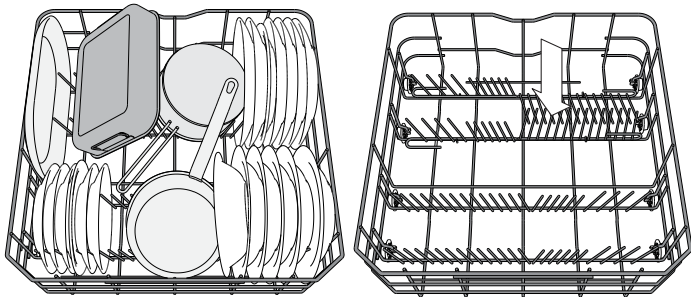

(exemplo de carga para o cesto inferior)

GLASS CARE (CUIDADO DE LOIÇA DE VIDRO)

Acessório dedicado que permite armazenar com segurança diferentes tipos de copos com pé no cesto inferior da máquina. Oferece excelentes resultados de limpeza e de secagem, enquanto possibilita uma colocação estável dos copos.

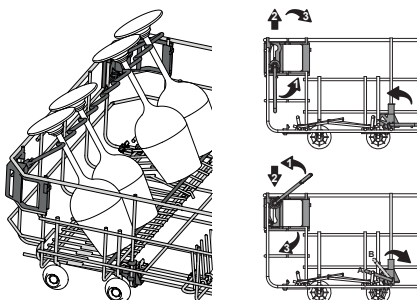

POWER CLEAN NO CESTO INFERIOR

A função Power Clean® utiliza jactos de água especiais situados na parte traseira da cuba para lavar os objectos mais sujos com maior intensidade.

Colocando os tachos/panelas voltados para o componente Power Clean®, active a função **POWER CLEAN** no painel.

O cesto inferior tem um Power Clean, um suporte especial de puxar na parte traseira do cesto que pode ser utilizado para o suporte de frigideiras ou para os tabuleiros de forno na posição vertical, o que permite que ocupem menos espaço.

Como utilizar a função Power Clean®:

1. Ajuste a área Power Clean® (G) dobrando para baixo os suportes traseiros dos pratos para introduzir tachos.
2. Introduza os tachos e as panelas inclinados na vertical na área Power Clean®. Os tachos têm de estar inclinados na direcção dos jactos de água.

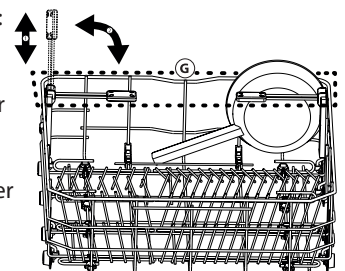
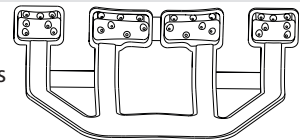

SELECIONAR UM CICLO E OPÇÕES

A lista de ciclos e opções disponíveis pode ser encontrada na **Tabela de ciclos** na página seguinte. O ciclo Eco é seleccionado por predefinição. Se quiser que o último ciclo utilizado seja seleccionado por predefinição, pode alterar essa definição no "Menu de definições".

É possível seleccionar um ciclo premindo 1 dos 6 botões de acesso directo aos ciclos ou premindo várias vezes o botão "Ciclos extra" . Quando chegar ao último, ao premir mais uma vez o botão volta ao primeiro ciclo.

Prima o botão dos ciclos para escolher um em conformidade com o nível de sujidade da loiça e com a Tabela de ciclos. As informações aparecem no visor:

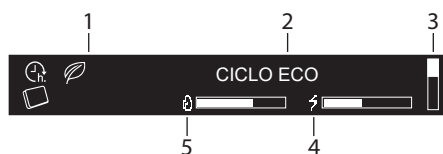

1. Indicadores
2. Nome do ciclo seleccionado
3. Barra vertical que mostra apenas a posição da lista de ciclos extra
4. Consumo de energia do ciclo seleccionado
5. Consumo de água do ciclo seleccionado

50° **3:20h** Três segundos após a selecção de um ciclo, aparecem os respectivos tempo e temperatura (se disponíveis).

Pressione o botão „INFO“ para exibir uma breve descrição do ciclo e seu consumo de água / energia



Durante a fase de selecção das „START“ LED pisca.

Para a maioria dos ciclos, estão disponíveis mais opções (consulte a secção "Opções e definições"). Quando selecciona qualquer opção, o respectivo nome aparece no visor do lado direito.

50° **3:20h** **POWER CLEAN** Se seleccionar mais do que uma opção, aparece uma marca para cada opção. Cada nome de opção aparece durante 3 segundos com a respectiva marca preenchida.

Quando terminar a selecção do ciclo e das opções, prima o botão "START" e feche a porta no espaço de 4 segundos para iniciar o ciclo escolhido.

MODIFICAR UM PROGRAMA EM EXECUÇÃO

Se tiver sido seleccionado um programa incorrecto, é possível mudá-lo, desde que o mesmo tenha começado há pouco tempo: abra a porta, prima sem soltar o botão "LIGAR/DESLIGAR" e a máquina desliga-se.

Volte a ligar a máquina com o botão "LIGAR/DESLIGAR" e seleccione um novo ciclo de lavagem e as opções pretendidas; inicie o ciclo premindo o botão "START" e fechando a porta.

PARA COLOCAR O CICLO EM PAUSA (ADICIONANDO MAIS ITENS)

Abra a porta e coloque a loiça dentro da máquina (cuidado com o vapor QUENTE!). Prima o botão "START" e feche a porta no espaço de 4 segundos para retomar o ciclo no ponto em que foi interrompido.

INTERRUPÇÕES ACIDENTAIS

Se a porta for aberta durante o ciclo de lavagem, ou se houver um corte de energia, o ciclo para. Para retomar o ciclo no ponto em que foi interrompido, prima o botão "START" e feche a porta no espaço de 4 segundos.

Quando o ciclo termina, ouve-se um sinal acústico e o visor mostra:



No visor podem aparecer informações adicionais:

- ADICIONE SAL - reabasteça o depósito de sal.
- ADICIONE ABRILHANT. - reabasteça o doseador de abrillantador.
- DESCALCIFIQUE E LIMPE A MÁQUINA RECOMENDAMOS O PRODUTO WPRO - a cada 50 ciclos, recomendamos que use o produto WPRO (de acordo com as instruções do produto).

Abra a porta da máquina (cuidado com o vapor quente!) e esvazie os cestos, começando pelo cesto inferior.

Se precisar de reabastecer o depósito de sal ou o doseador de abrillantador, recomendamos que o faça logo antes do início do próximo ciclo.

Passados 10 minutos, a máquina desliga-se.

SISTEMA DE DESENDERECIMENTO DA ÁGUA

O descalcificador de água reduz automaticamente a dureza da água evitando, conseqüentemente, a acumulação de calcário no aquecedor, e contribuindo também para uma melhor eficiência de limpeza.





Este sistema regenera-se com sal, portanto, é necessário reabastecer o recipiente de sal sempre que este estiver vazio.

A frequência da regeneração depende da definição do nível de dureza da água - a regeneração ocorre uma vez a cada 6 ciclos Eco com uma definição de dureza da água de nível 3.

O processo de regeneração começa no ciclo de enxaguamento final e termina na fase de secagem, antes do término do ciclo.

- Uma única regeneração consome: ~3,5 litros de água;
- Demora até 5 minutos adicionais para o ciclo;
- Consome menos de 0,005 kWh de energia.

TABELA DE CICLOS

CICLO	Opções disponíveis *	Fase de secagem	Natural-Dry	Duração do ciclo de lavagem (h:min)**	Consumo de água (l/ciclo)	Consumo de energia (kWh/ciclo)
ECO ECO 50°	CÁPSULA, INÍCIO DIF., POWER CLEAN	✓	✓	3:20	9,5	0,64
 6TH SENSE 50-60°	CÁPSULA, INÍCIO DIF., MULTIZONE, POWER CLEAN, TURBO	✓	✓	1:25 - 3:00	7,0 - 14,0	0,90 - 1,40
 INTENSO 65°	CÁPSULA, INÍCIO DIF., MULTIZONE, POWER CLEAN, TURBO	✓	✓	2:50	16,0	1,60
 MISTA 60°	CÁPSULA, INÍCIO DIF., MULTIZONE	✓	✓	2:30	16,0	1,30
 LAVA&SECA RÁPIDO 50°	CÁPSULA, INÍCIO DIF., MULTIZONE	✓	✓	1:25	11,5	1,10
 FRÁGIL 45°	CÁPSULA, INÍCIO DIF., MULTIZONE	✓	✓	1:40	11,5	1,20
CICLOS EXTRA - disponíveis premindo o botão P.†						
RÁPIDO 30' 50°	CÁPSULA, INÍCIO DIF., MULTIZONE	-	-	0:30	9,0	0,50
SILENCIOSO 50°	CÁPSULA, INÍCIO DIF.	✓	✓	3:30	15,0	1,15
HIGIENIZANTE 65°	INÍCIO DIFERIDO	✓	-	1:40	10,0	1,30
PRE-LAVAGEM fria	INÍCIO DIF., MULTIZONE	-	-	0:12	4,5	0,01
AUTOLIMPEZA 65°	INÍCIO DIFERIDO	-	-	0:50	8,0	0,85

- ECO** - O programa Eco é ideal para lavar loiça com um nível de sujidade normal, sendo o programa mais eficiente para o efeito em termos da sua utilização combinada de energia e de água e estando em conformidade com a legislação de conceção ecológica da UE.
- 6TH SENSE** - Para loiça com um grau de sujidade normal, com restos de comida secos. Deteta o nível de sujidade da loiça e ajusta o programa.
- INTENSO** - Programa aconselhado para loiça muito suja, sendo particularmente indicado para tachos e panelas (não deve ser utilizado para objetos frágeis).
- MISTA** - Sujidade mista. Para loiça com um grau de sujidade normal, com restos de comida secos.
- LAVA&SECA RÁPIDO** - Loiça com um grau de sujidade normal. Ciclo diário, que garante um desempenho de limpeza e secagem ideais num período de tempo mais curto.
- FRÁGIL** - Programa para objetos frágeis e mais sensíveis a temperaturas elevadas, tais como copos de vidro e chávenas.

P.† **CICLOS EXTRA**

- RÁPIDO 30'** - Programa a ser utilizado para meia carga de loiça com sujidade ligeira, sem restos de comida secos. Não tem uma fase de secagem.
- SILENCIOSO** - Adequando para um funcionamento noturno do aparelho. Garante um desempenho de limpeza e secagem ideais com a menor emissão menor de ruído possível.
- HIGIENIZANTE** - Loiça com um grau de sujidade normal ou muito suja, com uma ação antibacteriana suplementar. Programa a utilizar para efetuar a manutenção da máquina de lavar loiça.
- PRE-LAVAGEM** - Utilizado para refrescar a loiça a ser lavada mais tarde. Neste programa não é utilizado detergente.
- AUTOLIMPEZA** - Programa a ser utilizado para efetuar a manutenção da máquina de lavar loiça, a ser efetuado apenas quando a máquina de lavar loiça estiver VAZIA e utilizando detergentes específicos concebidos para a manutenção de máquinas de lavar loiça.

Notas:

Note que o ciclo de lavagem Rápido 30' destina-se à lavagem de loiça com sujidade ligeira.

Os dados do programa ECO são avaliados em condições laboratoriais de acordo com a norma europeia EN 60436:2020.

Nota para os Laboratórios de Ensaio: para informações sobre as condições do ensaio comparativo EN, solicitar ao endereço: dw_test_support@whirlpool.com. Não é necessário efetuar qualquer tipo de pré-tratamento da loiça antes de iniciar os programas.

* Nem todas as opções podem ser utilizadas em simultâneo.

** Os valores apresentados para todos os programas, à exceção do programa Eco, são meramente indicativos. O tempo real poderá variar dependendo de vários factores, tais como a temperatura e a pressão da água de entrada, a temperatura ambiente, a quantidade de detergente, a quantidade e o tipo de carga, o equilíbrio da carga, as opções adicionais seleccionadas e a calibragem do sensor. A calibragem do sensor pode aumentar a duração do programa até 20 min.

OPÇÕES E DEFINIÇÕES

Com cada ciclo é possível utilizar opções adicionais. É possível encontrar uma lista completa das opções compatíveis com determinados ciclos na **Tabela de ciclos** na página anterior. Todas as opções activas aparecem no visor.

Para definir uma opção, prima o botão "OK". A mensagem SELECÇÃO DE OPÇÕES aparece durante alguns segundos. Em seguida, utilize o botão "<" ou ">" para navegar na lista de opções. Prima "OK" para seleccionar a opção; no menu de definições, acende-se o LED por cima do botão "OK".

Se a opção não estiver disponível, continuará a estar visível na respectiva posição mas com "  "

CÁPSULA (Tudo em um)

Esta definição permite otimizar o desempenho do ciclo de acordo com o tipo de detergente utilizado. Ative-a se combinar detergentes em cápsula (abastecimento de abrilhantador, sal e detergente em 1 dose).

CÁPSULA	NÃO
CÁPSULA	SIM
CÁPSULA	SIM

Para definir a opção Cápsula, aceda ao menu de definições premindo o botão "OK" e navegue com "< , >" até aparecer "CÁPSULA" no visor, depois prima o botão "OK".

INÍCIO DIFERIDO

O início do ciclo pode ser diferido durante um período de tempo seleccionado.

Para definir um atraso, aceda ao menu de definições premindo o botão "OK" e navegue com "< , >" até aparecer "INÍCIO DIF." no visor, depois prima o botão "OK".

Sempre que o botão ">" ou "<" é premido, o intervalo de início diferido aumenta:

- de 0:30 em 0:30 se a selecção for inferior a 4 horas,
- de 1:00 em 1:00 se a selecção for inferior a 12 horas,
- de 2 em 2 horas se a selecção for superior a 12 horas.

INÍCIO DIF.	NÃO
<INÍCIO EM h>	NÃO
<INÍCIO EM h>	4:00
<INÍCIO EM h>	4:00

O valor predefinido é NÃO.

Se seleccionar o atraso, acende-se . Assim que premir o botão "OK", o atraso é confirmado e a máquina volta a apresentar o ecrã de selecção de ciclo com o valor do atraso visível.

Prima o botão "START"  e feche a porta no espaço de 4 segundos para iniciar o atraso.



Para eliminar o início diferido, prima os botões "<" ou ">" até que a mensagem "NÃO" seja apresentada no visor.

MULTIZONE

Se não tiver muita loiça para lavar, pode utilizar apenas um cesto. Ao utilizar esta opção pode seleccionar qual tabuleiro deseja usar.

Para definir a opção Multizone, aceda ao menu de definições premindo o botão "OK" e navegue com "< , >" até aparecer "MULTIZONE" no visor, depois prima o botão "OK".

MULTIZONE	OK
<TODOS CESTOS>	< >
<CESTO BAIXO>	< >
< CESTO CIMA>	< >
<SÓ TALHERES>	< >
<SÓ TALHERES>	

Por predefinição, a opção MULTIZONE não está activa e todos os ícones dos cestos estão acesos.  

Acende-se o ícone da opção Multizone. 

Acende-se o ícone da opção Multizone. 

Acende-se o ícone da opção Multizone. 

Lembre-se de colocar a loiça apenas no cesto seleccionado.

Se o cesto superior for removido, aplique o detergente diretamente na cuba e não na gaveta do detergente.

POWER CLEAN

Graças a jactos de água adicionais, esta opção permite uma lavagem mais intensa e rigorosa na área específica do cesto inferior.

POWER CLEAN	NÃO
POWER CLEAN	SIM
POWER CLEAN	SIM

O valor predefinido é NÃO.

Para definir a opção Power Clean, aceda ao menu de definições premindo o botão "OK" e navegue com "< , >" até aparecer "POWER CLEAN" no visor, depois prima o botão "OK".

TURBO

Esta opção pode ser utilizada para reduzir a duração dos ciclos principais enquanto mantém os níveis de desempenho da lavagem e da secagem.

TURBO	NÃO
TURBO	SIM
TURBO	SIM

Para definir a opção Turbo, aceda ao menu de definições premindo o botão "OK" e navegue com "< , >" até aparecer "TURBO" no visor, depois prima o botão "OK".

Sempre que o botão ">" ou "<" é premido, a definição da opção é SIM ou NÃO.

Confirme premindo o botão "OK".

LUZ FIM CICLO

Um indicador luminoso LED projetado no chão indica que a máquina de lavar loiça está em funcionamento.

A luz mantém-se acesa durante o ciclo e apaga-se no final do mesmo. Esta função está ativa por predefinição, mas é possível desativá-la no "MENU DE DEFINIÇÕES".

LUZ DA CUBA

Quando esta função está activa, os LED da cuba acendem-se/ apagam-se automaticamente quando o utilizador abre/fecha a porta, respectivamente.

Se a porta ficar aberta mais do que 10 minutos, os LED da cuba apagam-se (para os acender novamente, tem de fechar a porta e voltar a abri-la). Esta função está activa por predefinição, mas é possível desactivá-la no "MENU DE DEFINIÇÕES".

MENU DE DEFINIÇÕES

Para alterar as definições da máquina, tem de aceder ao Menu de definições.

Prima o botão "OK" e navegue com "< , >" até aparecer CONFIGURAÇÃO no visor, depois prima o botão "OK".

Para sair do menu de definições, prima um botão de ciclo qualquer ou prima o botão "< , >" até aparecer SAIR no visor, depois prima o botão "OK".

Língua

1. IDIOMA	OK	Para alterar o idioma, aceda ao menu de definições premindo o botão "OK" e navegue com "< , >" até aparecer "IDIOMA" no visor, depois prima o botão "OK".
1. ENGLISH	< >	
1. PORTUGUÊS		

1º ciclo de lavagem

2. CICLO PRÉ-DEF.	OK	Pode escolher o ciclo seleccionado por predefinição quando se liga a máquina: o ciclo ECO ou o ciclo ÚLTIMA SELE. Para alterar o 1º ciclo de lavagem, aceda ao menu de definições premindo o botão "OK" e navegue com "< , >" até aparecer "CICLO PRÉ-DEF." no visor, depois prima o botão "OK".
2. <ECO>	< >	
2. <ÚLTIMA SELE>		

Sons

3. SONS	OK	Para alterar os sons, aceda ao menu de definições premindo o botão "OK" e navegue com "< , >" até aparecer "SONS" no visor, depois prima o botão "OK". Escolha entre 2 níveis: ALTO; SILENCIOSO. Também pode ser DESLIGADO.
3. <ALTO>	< >	
3. <DESLIGADO>		

Dureza da água

4. DUREZA DA ÁGUA	3	Para alterar o nível de dureza da água, aceda ao menu de definições premindo o botão "OK" e navegue com "< , >" até aparecer "DUREZA DA ÁGUA" no visor, depois prima o botão "OK".
4. DUREZA DA ÁGUA	4	

Para configurar o nível correcto de acordo com a dureza da água, consulte a tabela na página 56.

Luminosidade do visor

5. LUMINOS. VISOR	5	Para alterar o nível de luminosidade do visor, aceda ao menu de definições premindo o botão "OK" e navegue com "< , >" até aparecer "LUMINOS. VISOR" no visor, depois prima o botão "OK".
5. LUMINOS. VISOR	3	

Escolha entre cinco níveis: 1, 2, 3, 4 e 5.

Luz fim ciclo

6. LUZ FIM CICLO	SIM	Para alterar a luz fim ciclo, aceda ao menu de definições premindo o botão "OK" e navegue com "< , >" até aparecer "LUZ FIM CICLO" no visor, depois prima o botão "OK".
6. LUZ FIM CICLO	NÃO	

Luz da cuba

7. LUZ DA CUBA	SIM	Para alterar a luz da cuba, aceda ao menu de definições premindo o botão "OK" e navegue com "< , >" até aparecer "LUZ DA CUBA" no visor, depois prima o botão "OK".
7. LUZ DA CUBA	NÃO	

NaturalDry

8. NATURALDRY	SIM	Para ver o modo de demonstração, aceda ao menu de definições premindo o botão "OK" e navegue com "< , >" até aparecer "NATURALDRY" no visor, depois prima o botão "OK".
8. NATURALDRY	NÃO	

NaturalDry é composto por um sistema de secagem por convecção que abre automaticamente a porta durante/após o ciclo de secagem, de forma a garantir um excelente desempenho de secagem diariamente. A porta abre-se apenas quando detetar uma temperatura segura o suficiente para os seus móveis de cozinha, pelo que não pode ser aberta com a opção TURBO ativada.

Como proteção adicional contra o vapor, é fornecida juntamente com a máquina de lavar loiça uma película de proteção especialmente concebida para o efeito. Para mais informações sobre como instalar esta película de proteção, consulte o GUIA DE INSTALAÇÃO.

Nível do abrilhantador

9. NÍVEL ABRILH.	5	Para alterar o nível do abrilhantador, aceda ao menu de definições premindo o botão "OK" e navegue com "< , >" até aparecer "NÍVEL ABRILH." no visor, depois prima o botão "OK".
9. NÍVEL ABRILH.	4	

Escolha entre cinco níveis: 1, 2, 3, 4 e 5.

Se o nível do abrilhantador estiver definido para 1, não será distribuído abrilhantador. O indicador luminoso de POUCO ABRILHANTADOR não se acende se o abrilhantador acabar.

A definição de fábrica é o nível quatro (5).

- Se a loiça possuir riscas azuladas, defina um nível baixo (2-3).
- Se existirem gotas de água ou marcas de calcário na loiça, defina um número alto (4-5).

Modo de demonstração

10. DEMO	OK	Para ver o modo de demonstração, aceda ao menu de definições premindo o botão "OK" e navegue com "< , >" até aparecer "DEMO" no visor, depois prima o botão "OK".
10. DEMO	NÃO	

Repor a predefinição de fábrica

11. REPOR CONFIG.	OK	Para repor a predefinição de fábrica, aceda ao menu de definições premindo o botão "OK" e navegue com "< , >" até aparecer "REPOR CONFIG." no visor, depois prima o botão "OK".
11. SIM	< >	
11. NÃO		

Sair

12. SAIR	< >	Para sair do menu de definições, prima um botão de ciclo qualquer ou prima o botão "< , >" até aparecer SAIR no visor, depois prima o botão "OK".
----------	-----	---

LIMPEZA E MANUTENÇÃO

ATENÇÃO: Desligue sempre a máquina durante a limpeza e quando efectuar trabalhos de manutenção. Não utilize líquidos inflamáveis para limpar a máquina.

LIMPAR A MÁQUINA DE LAVAR LOIÇA

É possível eliminar qualquer marca existente no interior da máquina utilizando um pano humedecido em água e um pouco de vinagre.

As superfícies externas da máquina e o painel de controlo podem ser limpos com um pano não abrasivo humedecido em água. Não utilize solventes ou produtos abrasivos.



EVITAR ODORES DESAGRADÁVEIS

Mantenha sempre a porta da máquina entreaberta para evitar a formação de humidade e a sua acumulação no interior da máquina.

Limpe regularmente os vedantes em redor da porta e os distribuidores de detergente, utilizando uma esponja húmida. Isto irá evitar que os restos de comida se acumulem nos vedantes, a causa principal da formação de odores desagradáveis.

VERIFICAR A MANGUEIRA DE ABASTECIMENTO DE ÁGUA

Verifique regularmente se a mangueira de entrada de água apresenta fragilidades e fissuras. Caso a mangueira esteja danificada, substitua-a por uma nova, disponível através do nosso Serviço Pós-Venda ou do seu revendedor especializado. Consoante o tipo de mangueira:

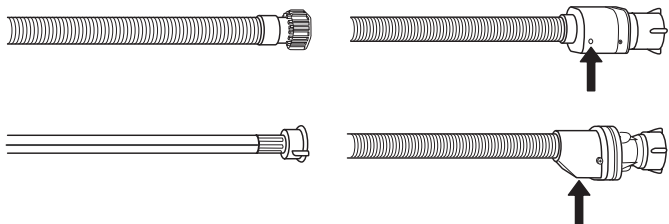

Se a mangueira de entrada de água dispuser de um revestimento transparente, verifique periodicamente se a cor se intensifica localmente. Em caso afirmativo, a mangueira poderá ter uma fuga e deve ser substituída.

No caso da mangueira de bloqueio da água: verifique a abertura de inspecção da válvula de segurança pequena (veja a seta). Caso esteja vermelha, a função de bloqueio de água foi activada e a mangueira tem de ser substituída por uma nova.

Para desenroscar esta mangueira, prima o botão de libertação enquanto desenrosca a mangueira.

LIMPAR A MANGUEIRA DE ENTRADA DE ÁGUA

Se as mangueiras da água forem novas ou não tiverem sido utilizadas durante um longo período de tempo, deixe a água correr para garantir que estão desobstruídas e sem impurezas antes de efectuar as ligações necessárias. Se não tomar esta precaução, a entrada de água pode ficar obstruída e danificar a máquina de lavar loiça.

LIMPAR O CONJUNTO DE FILTROS

Limpe regularmente o conjunto de filtros para que os filtros não fiquem entupidos e para que a água residual flua corretamente.

Ao utilizar a máquina de lavar loiça com filtros obstruídos ou objetos estranhos dentro do sistema de filtragem ou nos pulverizadores poderá causar o mau funcionamento da unidade, resultando numa perda de desempenho, num funcionamento ruidoso ou numa maior utilização de recursos. O conjunto de filtros é composto por três filtros que eliminam os restos de comida da água de lavagem e fazem recircular a água: para obter os melhores resultados de lavagem é necessário limpá-los.

A máquina de lavar loiça não pode ser utilizada sem filtros ou com os filtros soltos.

Pelo menos uma vez por mês ou após cada 30 ciclos, verifique o conjunto de filtros e, se necessário, limpe-os muito bem em água corrente, utilizando uma escova não metálica e seguindo as instruções abaixo:

1. Rode o filtro cilíndrico **A** no sentido contrário ao dos ponteiros do relógio e retire-o (Fig. 1).
2. Retire a parte interna do filtro **B** exercendo uma ligeira pressão nas abas laterais (Fig. 2).
3. Faça deslizar para fora o filtro de aço inoxidável **C** (Fig. 3).
4. Caso encontre quaisquer objetos estranhos (tais como vidros e porcelana partidos, ossos de comida, sementes de frutos, etc.) remova-os cuidadosamente.
5. Inspeccione o coletor e retire quaisquer restos de comida. **NUNCA RETIRE** a proteção da bomba do ciclo de lavagem (elemento preto) (Fig. 4).

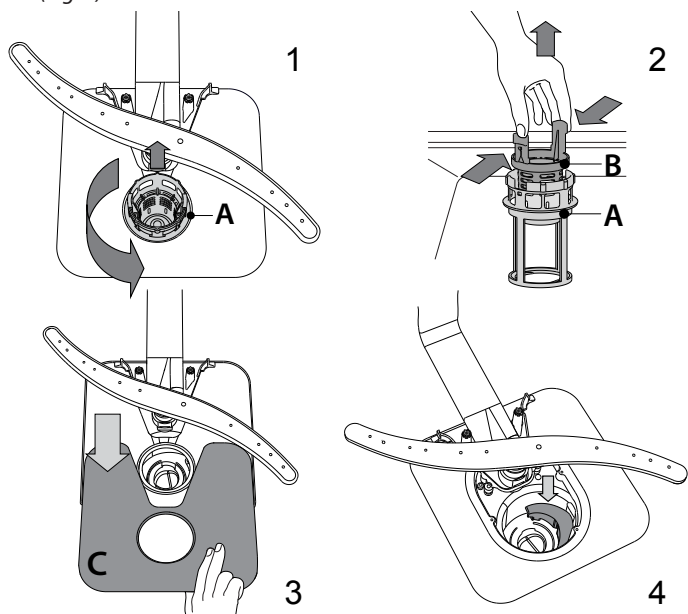

Depois de limpar os filtros, volte a colocar o conjunto de filtros e fixe-o correctamente na devida posição; isto é essencial para manter um funcionamento eficaz da máquina de lavar loiça.

LIMPAR OS BRAÇOS ASPERSORES

Por vezes, os restos de comida podem acumular-se nos braços aspersores e bloquear os orifícios utilizados para pulverizar a água. Assim, recomenda-se que verifique periodicamente os braços e que os limpe com uma escova pequena não metálica.

Para retirar o braço aspersor superior, rode o anel de bloqueio de plástico no sentido contrário ao dos ponteiros do relógio. O braço aspersor superior deve ser recolocado de modo a que o lado com mais orifícios fique voltado para cima.

É possível remover o braço aspersor inferior puxando-o para cima.

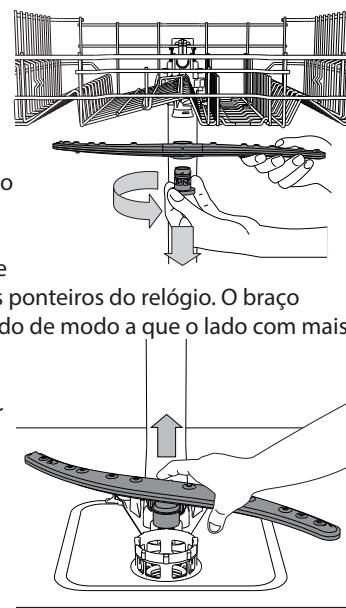

INSTALAÇÃO

ATENÇÃO: Se for necessário mover o aparelho, mantenha-o sempre na posição vertical; se for absolutamente necessário incliná-lo, incline-o para trás.

LIGAR AO ABASTECIMENTO DE ÁGUA

A adaptação do abastecimento de água para a instalação só deve ser efectuada por um técnico qualificado.

As mangueiras de entrada e de escoamento da água podem ser posicionadas à esquerda ou à direita para permitir a melhor instalação. Certifique-se de que a máquina de lavar loiça não dobra nem esmaga as mangueiras.

LIGAR A MANGUEIRA DE ENTRADA DA ÁGUA

- Coloque a água a correr até estar completamente límpida.
- Aperte bem a mangueira de entrada na posição correta e ligue a torneira.

Se a mangueira de entrada não for suficientemente comprida, dirija-se a uma loja especializada ou entre em contacto com um técnico autorizado. A pressão da água tem de estar dentro dos valores indicados na tabela de dados técnicos; caso contrário, a máquina de lavar loiça poderá não funcionar correctamente.

Certifique-se de que a mangueira não está dobrada nem comprimida. ESPECIFICAÇÕES PARA A LIGAÇÃO DA MANGUEIRA DE ABASTECIMENTO DE ÁGUA:

ABASTECIMENTO DE ÁGUA	fria ou quente (máx. 60 °C)
ENTRADA DE ÁGUA	3/4"
POTÊNCIA DA PRESSÃO DA ÁGUA	0,05 ÷ 1 MPa (0,5 ÷ 10 bar) 7,25 – 145 psi

LIGAR A MANGUEIRA DE ESCOAMENTO DE ÁGUA

Ligue a mangueira de escoamento a uma conduta de escoamento com um diâmetro mínimo de 2 cm **A**.

A união da mangueira de escoamento tem de estar a uma altura entre os 40 e os 80 cm a contar do chão ou superfície em que estiver colocada a máquina de lavar loiça.

Antes de ligar a mangueira de escoamento de água à conduta de escoamento, retire o tampão de plástico **B**.

PROTECÇÃO CONTRA INUNDAÇÃO

Protecção contra inundações. Para evitar inundações, a máquina de lavar loiça: - dispõe de um sistema especial que corta o abastecimento de água em caso de anomalias ou de fugas no interior da máquina.

Alguns modelos também estão equipados com um dispositivo de segurança suplementar, o **novo Aqua Stop**, que garante uma protecção contra inundações mesmo em caso de ruptura de uma mangueira de abastecimento.

A mangueira de entrada de água nunca deve ser cortada, pois contém peças com corrente eléctrica.

LIGAÇÃO ELÉCTRICA

AVISO: A mangueira de entrada de água nunca deve ser cortada, pois contém peças com corrente eléctrica.

Antes de ligar a ficha à tomada, certifique-se de que:

- A ficha está ligada à terra e está em conformidade com os regulamentos actuais;
- A tomada suporta a carga máxima da máquina, apresentada na chapa de dados existente no interior da porta (*consulte DESCRIÇÃO DO PRODUTO*).
- A tensão de abastecimento de energia está dentro dos valores indicados na chapa de dados existente no interior da porta.
- A tomada é compatível com a ficha da máquina.

Se não for este o caso, contacte um técnico autorizado para que substitua a ficha (*consulte SERVIÇO PÓS-VENDA*). Não use extensões eléctricas ou tomadas múltiplas. Depois de a máquina estar instalada, o cabo de alimentação e a tomada eléctrica devem estar facilmente acessíveis.

O cabo não deve estar dobrado nem comprimido.

Se o cabo de alimentação estiver danificado, contacte o fabricante ou o respectivo serviço de assistência técnica autorizado para o substituir, a fim de evitar todos os potenciais perigos.

A Empresa não será responsabilizada por quaisquer incidentes caso estas regras não sejam cumpridas.

POSICIONAMENTO E NIVELAMENTO

1. Posicione a máquina de lavar loiça num piso nivelado e resistente. Se o piso for irregular, os pés dianteiros podem ser ajustados até a máquina ficar numa posição horizontal. Se a máquina estiver bem nivelada, ficará mais estável e é muito menos provável que cause vibrações e ruído durante o funcionamento.
2. Antes de encaixar a máquina de lavar loiça no devido local, cole a faixa transparente adesiva por baixo da prateleira de madeira, para que fique protegida de qualquer condensação que possa formar-se.
3. Posicione a máquina de lavar loiça de modo a que os lados ou o painel traseiro fiquem em contacto com os armários adjacentes ou com a parede. Este aparelho também pode ser encastrado sob um balcão de cozinha.
4. Para ajustar a altura do pé traseiro, rode o casquilho hexagonal vermelho na parte central inferior pela parte dianteira da máquina de lavar, utilizando uma chave hexagonal com uma abertura de 8 mm. Rode a chave no sentido dos ponteiros do relógio para aumentar a altura e no sentido contrário para a diminuir.

DIMENSÕES E CAPACIDADE:

LARGURA	598 mm
ALTURA	820 mm
PROFUNDIDADE	555 mm
CAPACIDADE	14 talheres padrão

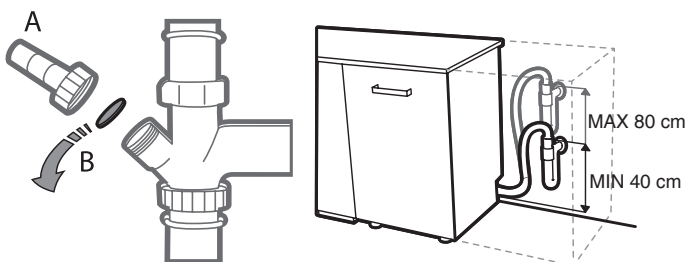

RESOLUÇÃO DE PROBLEMAS

Caso a sua máquina de lavar loiça não funcione corretamente, verifique se consegue resolver o problema através das soluções apresentadas na lista que se segue. Para outros erros ou problemas, entre em contacto com o Serviço de Pós-venda Autorizado, cujos detalhes de contacto podem ser encontrados no livrete da garantia. O fabricante garante a disponibilidade das peças de substituição durante, pelo menos, 10 anos após a data de fabrico deste aparelho.

PROBLEMAS	CAUSAS POSSÍVEIS	SOLUÇÕES
Visualização no visor: VERIFIQUE O SAL! ou ADICIONE SAL	Reservatório do sal está vazio.	Reabasteça o depósito com sal (consulte a página 56). Ajuste a dureza da água (consulte a página 56).
Visualização no visor: VERIFIQUE O ABRILHANT.! ou ADICIONE ABRILHANT.	Reservatório do abrillantador está vazio.	Reabasteça o distribuidor com abrillantador (consulte a página 56).
... não funciona/não arranca.	A máquina tem de estar ligada.	Verifique se existe corrente no fusível de sua casa.
	A porta da máquina não está fechada.	Verifique se a porta da máquina está fechada.
	A opção para "Início dif." é SIM.	Verifique se a opção "Início dif." foi seleccionada. Nesse caso, a máquina só arranca depois de decorrido o tempo programado. Se necessário, reponha o ciclo actual desligando a máquina de lavar loiça e voltando a ligá-la, selecione um novo ciclo, prima START e feche a porta no espaço de 4 segundos.
Visualização no visor: F6  símbolo nos indicadores do visor	A pressão da água está demasiado baixa.	A torneira da água deve estar completamente aberta durante a alimentação da água (caudal mínimo: 0,5 litros por minuto).
	Tubo de entrada da água dobrado ou filtros de alimentação entupidos.	O tubo de entrada da água não deve estar dobrado e o filtro de alimentação na ligação à válvula da água não deve estar sujo nem entupido.
Visualização no visor: F3	Filtros sujos.	Limpe os filtros.
	Tubo de descarga dobrado.	O tubo de descarga não deve estar dobrado.
	União do tubo do sifão fechada.	O disco de fecho da união do tubo do sifão deve ser retirado.
Visualização no visor: F2	Filtros ou braços aspersores sujos.	Limpe os filtros e os braços aspersores.
	Muito pouca água no sistema da máquina.	A loiça côncava (por ex. tigelas, chávenas) tem de ser colocada virada para baixo no cesto.
	O tubo de descarga está montado de forma incorrecta.	O tubo de escoamento deve ser colocado correctamente (para máquinas de encastrar elevadas, deixe no mín. 200 - 400 mm em relação à borda inferior da máquina) - consulte Instalação.
	Elevado nível de espuma no interior.	Repita sem detergente ou aguarde até que a espuma desapareça.
	A pressão da água está demasiado baixa.	A torneira da água deve estar completamente aberta durante a alimentação da água (caudal mínimo: 0,5 litros por minuto).
	Tubo de entrada da água dobrado ou filtros de alimentação entupidos.	O tubo de entrada da água não deve estar dobrado e o filtro de alimentação na ligação à válvula da água não deve estar sujo nem entupido.
Visualização no visor: PRESSIONE START E FECHE A PORTA	Não fechou a porta no espaço de 4 segundos a seguir a premir um botão.	Prima novamente e feche a porta da máquina no espaço de 4 segundos.
Visualização no visor: ABRA E FECHE A PORTA	Não abriu a porta entre ciclos.	Retire a loiça da máquina (se não o tiver feito antes), abra e feche a porta.
Visualização no visor: Fx	O aparelho tem um problema técnico.	Contacte o serviço de apoio ao cliente (avaria de estado apresentada). Feche a torneira da água.

PROBLEMAS	CAUSAS POSSÍVEIS	SOLUÇÕES
A porta não tranca.	Os cestos não estão devidamente encaixados até ao fim.	Verifique se os cestos estão encaixados até ao fim.
	A porta não está trancada.	Empurre vigorosamente a porta até ouvir um “clique”.
A máquina de lavar loiça faz um ruído excessivo.	Os pratos estão a chocalhar entre si.	Disponha a loiça correctamente (consulte <i>Carregar os cestos</i>).
	Foi produzida uma quantidade excessiva de espuma.	O detergente não foi doseado correctamente ou não é adequado para utilização em máquinas de lavar loiça (consulte <i>Encher o distribuidor de detergente</i>). Reponha o ciclo actual desligando a máquina de lavar loiça e voltando a ligá-la, seleccione um novo programa, prima START e feche a porta no espaço de 4 segundos. Não adicione mais detergente.
A loiça não fica seca.	O programa seleccionado não tem fase de secagem.	Na tabela de programas, verifique se o programa seleccionado tem fase de secagem.
	O abrillantador acabou ou a dosagem não é adequada.	Adicione o abrillantador ou aumente os níveis de dosagem (consulte <i>Encher o doseador de abrillantador</i>).
	A loiça é anti-aderente ou de plástico.	A presença de gotas de água é normal (consulte <i>Sugestões</i>).
A loiça não fica limpa.	A loiça foi disposta de forma incorrecta.	Disponha a loiça correctamente (consulte <i>Carregar os cestos</i>).
	Os braços aspersores não conseguem rodar livremente, sendo impedidos pela loiça.	Disponha a loiça correctamente (consulte <i>Carregar os cestos</i>).
	O ciclo de lavagem é demasiado suave e/ou a eficácia do detergente é reduzida.	Selecione um ciclo de lavagem apropriado (consulte <i>Tabela de programas</i>).
	Foi produzida uma quantidade excessiva de espuma (consulte <i>SERVIÇO PÓS-VENDA</i>).	O detergente não foi doseado correctamente ou não é adequado para utilização em máquinas de lavar loiça (consulte <i>Encher o distribuidor de detergente</i>). Reponha o ciclo actual desligando a máquina de lavar loiça e voltando a ligá-la, seleccione um novo programa, prima START e feche a porta no espaço de 4 segundos. Não adicione mais detergente.
	A tampa do depósito de abrillantador não está bem fechada.	Certifique-se de que a tampa do distribuidor de abrillantador está fechada.
	O filtro está sujo ou obstruído.	Limpe o conjunto de filtros (consulte <i>Limpeza e manutenção</i>).
	Não há sal.	Encha o depósito do sal (consulte <i>Encher o depósito do sal</i>).
A loiça e os copos apresentam calcinação ou uma película esbranquiçada.	O nível de sal é demasiado baixo.	Encha o depósito do sal (consulte <i>Encher o depósito do sal</i>).
	O ajuste da dureza da água não é adequado.	Aumente os valores (consulte <i>a tabela de dureza da água</i>).
	A tampa do depósito de sal não está bem fechada.	Verifique se a tampa do depósito de sal está bem fechada.
	O abrillantador acabou ou a dosagem é insuficiente.	Acrescente abrillantador ou ajuste um nível de dosagem superior.
A loiça e os copos têm faixas azuis ou uma tonalidade azulada.	A dose de abrillantador é excessiva.	Ajuste para um nível de dosagem inferior.



A documentação padrão e relativa à política, bem como as informações adicionais sobre o produto podem ser encontradas:

- Visitando o nosso website docs.whirlpool.eu
- Utilizando o código QR
- Em alternativa, **contacte o nosso Serviço Pós-venda** (através do número de telefone contido no livrete da garantia). Ao contactar o nosso Serviço Pós-Venda, indique os códigos fornecidos na placa de identificação do seu produto.

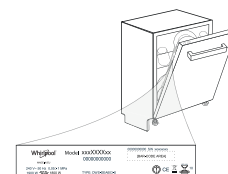

A informação relativa ao modelo pode ser obtida utilizando o código QR indicado na etiqueta energética. A etiqueta inclui também o identificador do modelo, que pode ser utilizado para consultar o portal de registo em <https://eprel.ec.europa.eu> (disponível apenas em determinados modelos).

400011426050B

09/2020 dp - Xerox Fabriano



Whirlpool