

**TÄNAME, ET OSTSITE WHIRLPOOLI TOOTE.**

Parema tugiteenuse saamiseks registreerige oma seade aadressil [www.whirlpool.com/register](http://www.whirlpool.com/register)



**Enne seadme kasutamist lugege hoolikalt läbi ohutusjuhend.**

Enne masina kasutamist tuleb eemaldada transpordipoldid! Täpsema teabe, kuidas neid eemaldada, leiate paigaldusjuhendist.

**JUHTPANEEL**

- 1 Sisse- ja väljalülitusnupp
- 2 Programminupp
- 3 Käivituse- ja pausnupp
- 4 Tsentrifuuginupp
- 5 Intensiivse loputuse nupp
- 6 "Süvapuhaustuse"/ ja lukustuse nupp
- 7 Viitkäivituse nupp
- 8 "FreshCare+"/> nupp
- 9 Temperatuurinupp

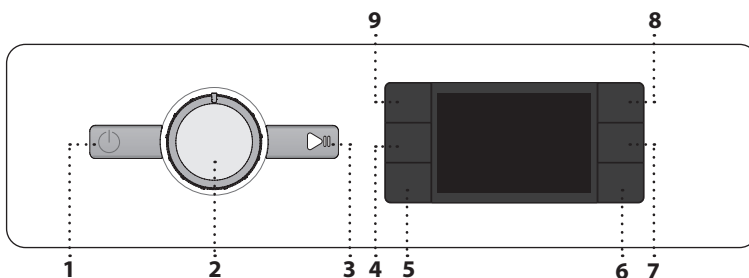

**Viitkäivitus** aktiveeritud

**Nupulukk** aktiveeritud

**Pesemisfaas** Näitab pesutsükli faasi

**Rike: helistage teenindusse** Vt Tõrketuvastuse jaotist

**Rike: Veefiltri ummistus** Vett ei saa välja pumbata; veefilter võib olla ummistunud

**Rike: Vett ei ole** Vett ei tule sisse või seda tuleb ebapiisavalt.

Kõigi rikete puhul vaadake "TÕRKETUVASTUSE" jaotist

**NÄIDIKU MÄRGUTULED**

Uks on lukus

FreshCare+ aktiveeritud

**PROGRAMMITABEL**

Max kogus 7 kg Energiakulu väljalülitatuna 0.5 W / sisselülitatuna 8.0 W						Pesuained ja lisandid			Soovitav pesuaine		Jääkniiskus % (*)	Energiakulu kWh	Vee kogus l	Pesu temperatuur °C
Programm	Temperatuurid		Max tsentrifuugimiskiirus (p/min)	Max kogus (kg)	Kestus (h : m)	Eelpesu	Põhipesu	Pehmendi	Pulber	Vedel				
	Seadistus	Vahemik									I	II	III	
<b>Kirju pesu</b>	40°C	☀ - 40°C	1000	7,0	**	-	●	○	-	✓	-	-	-	-
<b>Valge</b>	60°C	☀ - 90°C	1400	7,0	2:30	● (90°)	●	○	✓	✓	52	1,360	75	55
<b>Puuvillane</b>	40°C	☀ - 60°C	1400	7,0	3:40	-	●	○	✓	✓	50	0,980	75	45
<b>Eco 40-60</b>	40 °C	40°C	1351	7,0	3:25	-	●	○	✓	✓	53	0,777	48	40
			1351	3,5	2:45	-	●	○	✓	✓	53	0,466	44	35
			1351	2,0	2:35	-	●	○	✓	✓	53	0,202	41	25
<b>Spordirõivad</b>	40°C	☀ - 40°C	600	3,5	**	-	●	○	-	✓	-	-	-	-
<b>Tekk</b>	30°C	☀ - 30°C	1000	3,0	**	-	●	○	-	✓	-	-	-	-
<b>Auruvärskendus</b>	-	-	-	1,0	**	-	-	-	-	-	-	-	-	-
<b>Tsentrifuugiga tühjendus</b>	-	-	1400	7,0	**	-	-	-	-	-	-	-	-	-
<b>Loputus ja tsentrifuugimine</b>	-	-	1400	7,0	**	-	-	○	-	-	-	-	-	-
<b>Kiire 30'</b>	30°C	☀ - 30°C	1200 (***)	3,5	0:30	-	●	○	-	✓	73	0,194	31	27
<b>20°C</b>	20 °C	☀ - 20 °C	1400	7,0	1:50	-	●	○	-	✓	52	0,160	64	22
<b>Villane</b>	40°C	☀ - 40°C	800	1,5	**	-	●	○	-	✓	-	-	-	-
<b>Õrn pesu</b>	30°C	☀ - 30°C	600 (***)	1,0	**	-	●	○	-	✓	-	-	-	-
<b>Sünteeiline</b>	40°C	☀ - 60°C	1200	4,0	2:55	-	●	○	✓	✓	35	0,860	60	43

● Doseerimine vajalik ○ Doseerimine valikuline

Näidikule kuvatud või kasutusjuhendisse märgitud pesemisprogrammi kestus on standardtingimustel põhinev arvutuslik väärtus. Tegelik väärtus sõltub mitmest tegurist, nagu sisetuleva vee temperatuur ja surve, ümbritsev temperatuur, pesuvahendi kogus, pesukogus ja -tüüp, pesu tasakaalustamine ja valitud lisafunktsioonid. Programmide (v.a Eco 40-60) jaoks antud väärtused on ainult suunavad.

**Eco 40-60 - ELi ökodisaini direktiivi 2019/2014 kohane testpesemisprogramm.**

Kõige tõhusam programm energia- ja veekulu seisukohast keskmiselt määratud puuvillase pesu pesemiseks.

Märkus: näidikule kuvatud pöörlemiskiirused võivad tabelis toodud väärtustest veidi erineda.

**Katselaboritele**

Puuvillaste esemete pikk pesutsükkel: valige pesutsükkel **Puuvillane** temperatuuriga 40 °C. Pikk sünteetilise pesu programm: valige pesutsükkel **Sünteeiline** temperatuuriga 40 °C.

**TOOTE KIRJELDUS**

1. Tööpind
2. Pesuvahendisahtel
3. Juhtpaneel
4. Ukse käepide
5. Uks
6. Veefilterter – alusplaadi taga
7. Alusplaat (eemaldatav)
8. Reguleeritavad jalad (4)

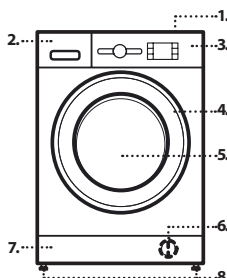

\* Kui programm lõppeb ja toimub tsentrifuugimine maksimaalsel kiirusel vastavalt programmi vaikeasettele.

\*\* Programmi kestust näidatakse ekraanil.

\*\*\* Ekraanil kuvatakse soovitatud tsentrifuugimiskiirus vaikeväärtusena.

**6th Sense** - see andur kohandab vee- ja energiakulu ning programmi kestuse vastavalt pesukogusele.

**PESUVAHENDISAHTEL**

**Üldpesu lahter**

Üldpesu pesuvahend, plekieemaldi or veepehmeni. Vedela pesuvahendi puhul soovitatakse doseerimiseks kasutada eemaldatavat plastikust eraldajat **A** (kaasas). Pesupulbri korral paigutage eraldaja vahesse **B**.

**Eelpesu lahter**

Eelpesu pesuvahend.

**Pehmendi lahter**

Riidepehmeni. Vedel tärpeldusaine.

**Valage pehmenti või tärkliselahust ainult märgini "max".**

**Vabastusnupp**

Vajutage sahtli vabastamiseks, et seda puhastada.

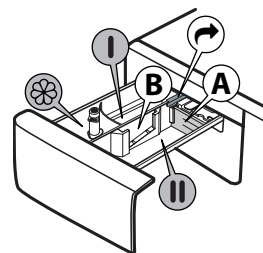

## PROGRAMMID

**Õige pesuprogrammi valimiseks tutvuge alati riideeseme hooldussildil olevate andmetega. Vanni sümbolil antud väärtus on eseme suurim lubatud pesutemperatuur.**



### Kirju pesu

Kergelt või keskmiselt määratud puuvillaste, linaste, sünteetiliste või kombineeritud materjalidest vormi säilitavate esemete pesemiseks.

### Valge

Keskmiselt määratud või väga määratud puuvillaste või linaste rätikute, aluspesu, laua- ja voodilinate pesemiseks. Põhilisele pesutsükli eelneb eelpesu vaid siis, kui temperatuuriks on valitud 90 °C. Sel juhul on soovitatav lisada pesuainet nii eelpesu kui põhipesu sektsiooni.

### Puuvillane

Keskmiselt määratud või väga määratud tugevad puuvillaesemed.

### Eco 40-60

Möödukalt määratud puuvillaste rõivaste pesemiseks, mida on lubatud pesta temperatuuril 40 °C või 60 °C koos sama programmi kasutades. See on standardpesuprogramm puuvillaste rõivaste pesemiseks ning ühtlasi kõige tõhusam, kui arvestada vee- ja elektrikulu.

### Spordirõivad

Kergelt määratud spordirõivaste pesemiseks (soojendusdress, šortsid jne). Parimate tulemuste saamiseks soovime mitte ületada „PROGRAMMITABELIS“ toodud maksimaalset kogust. Soovime kasutada vedelat pesuainet ning lisada kogus, mis sobib poole pesukoguse jaoks.

### Tekid

Suurte ja väikeste tekkide, patjade ja parkade pesemiseks. Soovime sellised esemed asetada trumliisse nurkadest sissepoole kokkuvoldituna ning need ei tohiks võtta üle ¾ trumli olevast ruumist. Parima tulemuse saamiseks soovime kasutada vedelat pesuainet.

### Auruvärskendus

See programm värskendab rõivaid, eemaldades ebameeldivad lõhnad ja pehmendades kiude (1 kg on umbes 3 eset). Värskendage ainult kuivi esemeid (mis ei ole määratud) ja valige programm **Auruvärskendus**. Pärast programmi lõppemist on rõivad veidi niisked ja on kantavad mõne minuti pärast. Programmi **Auruvärskendus** kasutamine hõlbustab triikimist.

! Ei sobi villaste või siidist rõivaste värskendamiseks.

! Ärge lisage pehmendejaid ega pesuvahendeid.

### Tsentrifuugiga tühjendus

Tsentrifuugib pesu ja siis laseb vee välja. Vormi säilitavate esemete jaoks. Kui tsentrifuugitsüklil välja jätta, lastakse vesi välja.

### Loputus ja tsentrifuugimine

Loputab ja siis tsentrifuugib. Vormi säilitavate esemete jaoks.

### Kiire 30'

Kergelt määratud pesu kiireks pesemiseks. See tsüklil vältab vaid 30 minutit, säästes aega ja elektrit.

### 20°C

Kergelt määratud puuvillaste rõivaste pesemiseks temperatuuril 20 °C.

### Villane

Villasest materjalist esemeid, ka siis kui neil on vaid käsipesu lubav silt, saab pesta programliga „Villane“. Parima tulemuse saamiseks kasutage spetsiaalset pesuvahendit ja **ärge ületage maksimaalset pesukogust kilogrammides**.

### Õrn pesu

Eriti õrna pesu pesemiseks. Soovitatav on esemed enne pesemist pahupidi keerata.

### Sünteetiline

Sünteetiliste esemete pesemiseks (nt polüester, polüakrüül, viskoos jne) või puuvilla j sünteetika segakiust esemete pesuks.

## ESMAKASUTUS

Tootmisjäakide eemaldamiseks valige programm „Puuvillane“ temperatuuriga 60 °C. Lisage väike kogus pesupulbrit (max 1/3 pesuvahendi tootja soovitatud kogusest kergelt määratud pesule) pesuvahendisatli põhilahtrisse. Käivitage programm **masinasse pesu lisamata**.

## IGAPÄEVANE KASUTAMINE

Valmistage oma pesu ette, arvestades jaotises NÄPUNÄITED JA SOOVITUSED antud soovitusi. Pange pesu masinasse, sulgege uks, avage veekraan ja vajutage SISSE-/VÄLJALÜLITUSE nuppu, et pesumasin sisse lülitada, nupp Start/paus vilgub. Pöörake programmivalits sobivale programmile ja vajadusel tehke lisavalikud. Temperatuuri ja tsentrifuugi pöörlemiskiirust saab muuta, vajutades temperatuurinuppu ja tsentrifuugimisnuppu. Tõmmake pesuvahendi sahtel lahti ja lisage pesuvahend (ja lisavahendid/ pesupehmeni). Kasutage pesuvahendi pakendil soovitatud koguseid. Seejärel sulgege pesuvahendi sahtel.

### TSÜKLIPESEMISPROGRAMMI ALUSTAMINE

Vajutage nupule „Start/paus“ ja trummel hakkab pöörlema; lukk avaneb (sümbol) ja seejärel lukustub uuesti (sümbol), kui iga pesemisprogrammi ettevalmistusetapp. Klõpsatav heli kuulub ukse lukustamise mehhanismi juurde. Kui usk on lukustatud, hakkab trumli vesi voolama ja pesuetapp käivitub.

### KÄIMASOLEVA PROGRAMMI PEATAMINE

Pesemistsükli peatamiseks vajutage nuppu „Start/paus“; indikaatorlamp kustub ning ekraanil näidatakse vilkudes allesjäänud aega. Tsükli jätkamiseks katkestatud kohast vajutage uuesti nuppu.

### KUI VAJA, AVAGE UKS

Programmi käivitamisel hakkab „Lukus ukse“ indikaator põlema, mis näitab, et ust ei saa avada. Uks jääb lukku kogu pesutsükli ajaks. Ukse avamiseks programmi ajal vajutage nuppu „Start/paus“, et programmi peatada. Kui veetase ja veetemperatuur ei ole liiga kõrged, kustub „Lukus ukse“ indikaator ja te saate ukse avada. Näiteks pesu lisamiseks või välja võtmiseks. Vajutage uuesti nuppu Start/paus, et programmi jätkata.

### PROGRAMMI LÕPP

„Lukus ukse“ indikaator kustub ja ekraanile kuvatakse „End“. Pesumasina väljalülitamiseks pärast programmi lõppu vajutage „SISSE-/VÄLJALÜLITUSE“ nuppu, tuled kustuvad. Kui te ei vajuta nupule „SISSE-/VÄLJALÜLITUSE“, lülitub pesumasin umbes 10 minuti pärast automaatselt välja. Sulgege veekraan, avage uks ja võtke pesu välja. Jätke uks paokile, et trummel saaks kuivada.

### LISAVALIKUD

! Kui valitud lisavalik ei ühildu määratud programmiga, antakse sellest signaaliga märku (kolm piiksu) ning vastav indikaator tuli hakkab vilkuma. ! Kui valitud lisavalik ei ühildu mõne eelnevalt valitud lisavalikuga, jääb kehtima viimati tehtud valik.

### Süvapuhaustus+

Süvapuhaustus töötab kolmel erineval tasemel (intensiivne, igapäevane, kiire), mis on mõeldud erinevateks vajadusteks:

**Intensiivne**: see on mõeldud väga musta pesu jaoks ning plekkide eemaldamiseks.

**Igapäevane**: see on mõeldud tavaliste plekkide eemaldamiseks.

**Kiire**: see on mõeldud väikeste plekkide eemaldamiseks.

### Intensiivne loputus

Selle valikuga toimub intensiivne loputamine ning pesuvahend saab korralikult välja uhutud. See on vajalik tundliku naha puhul. Vajutage nuppu ühe, kaks või kolm korda, et valida 1, 2 või 3 lisaloputust pärast standardset loputustsüklit. Kui soovite tavalise loputuse juurde naasta, vajutage nuppu uuesti.

### Viitkäivitus

Valitud programmi hilisemaks käivitamiseks vajutage nuppu, et määrata soovitud viit. Selle funktsiooni aktiivset olekut näitab tähis ekraanil. Viitkäivituse tühistamiseks vajutage uuesti nuppu, kuni ekraanil kuvatakse „0“.

### FRESH CARE

See valik tekitab aurukoti, mis väldib halva lõhna eraldumist masinast väljapoole. Pärast aurufaasi pöörleb trummel veidi aega vaiksete pööretega. suvand käivitub pärast tsükli lõppu maksimaalselt 6 tunniks, suvand käivitub pärast tsükli lõppu maksimaalselt 6 tunniks, aga te võite selle igal ajal katkestada, vajutades juhtpaneelil mis tahes nuppu või keerates ketast. Ukse saate avada umbes 5 minuti möödudes.

### Temperatuur



Igal programmil on eelseadistatud temperatuur. Kui tahate temperatuuri muuta, vajutage temperatuurinuppu. Ekraanil näidatakse väärtust.

### Tsentrifuug





Igal programmil on eelseadistatud tsentrifuugikiirus. Kui tahate seda kiirust muuta vajutage tsentrifuuginuppu. Ekraanil näidatakse väärtust.



**Demorežiim**



Selle funktsiooni väljalülitamiseks lülitage pesumasin välja. Seejärel vajutage ja hoidke all nuppu "Start/paus" , 5 sekundi jooksul vajutage ka nuppu "SISSE- JA VÄLJALÜLITUSNUPP"  ja hoidke mõlemat nuppu 2 sekundit all.

**NUPULUKK** 

Juhtpaneeli lukustamiseks hoidke umbes 3 sekundit all "nupuluku"  nuppu. Ekraanil süttib sümbol , mis näitab, et juhtpaneel on lukus (v.a. "SISSE- JA VÄLJALÜLITUSNUPP" ). See hoiab ära programmide soovimatu muutmise, eriti kui lapsed on masina läheduses. Juhtpaneeli avamiseks vajutage umbes 3 sekundit "nupuluku"  nuppu.

**VALGENDAMINE**

Kui soovite pesu valgendada, asetage pesu masinasse ja valige programm "Loputa ja tsentrifuugi" .

Käivitage masin ja oodake, kuni esimene veega täitmine on lõppenud (umbes 2 minutit). Pange masin pausile, vajutades nuppu "Start/paus" , avage pesuvahendi sahtel ja kallake valgendi pesuaine peasahtlisse (järgige tootel soovitatud kogust). Vajutage tsükli taaskäivitamiseks nuppu "Start/paus" .

Soovi korral võib vastavasse sahtli osasse lisada pesupehmentid.

**NÄPUNÄITED JA SOOVITUSED****Sortige pesu vastavalt**

Kanga tüübile/hooldussildile (puuvill, segakangas, sünteetika, villane, käsipesu). Värviline (eraldage värviline ja valge pesu, peske värskest värvitud esemed eraldi). Õrnad esemed (peske väikesi esemeid, nt nailonsukad, ja haakidega esemeid, nt rinnahoidjad, riidekotis või lukuga suletava padjapüüri sees).

**Tühjendage taskud**

Sellised esemed nagu mündid ja välgumihklid võivad rikkuda nii teie pesu kui ka trumlit.

**Järgige doseerimissoovitusi / lisaained**

See optimeerib pesemistulemust, aidates vältida pesuaine ärritavate jääkide jäämist pesusse ja säästab raha, hoides ära liigse koguse pesuvahendi kasutamist.

**Kasutage madalamat temperatuuri ja pikemat tööaega**

Kõige tõhusamad programmid energiakulu seisukohast on üldjuhul need, milles kasutatakse madalamaid temperatuure ja mille tööaeg on pikem.

**Jälgige koguseid**

Vee- ja energiakulu vähendamiseks järgige tabelis PESEMISPROGRAMMIDE TABEL soovitatud pesukoguseid.

**Müra ja järelejäänud niiskusesisaldus**

Neid mõjutab tsentrifuugimise kiirus: mida suurem on tsentrifuugimise kiirus tsentrifuugimise etapis, seda suurem on müra ja väiksem järelejäänud niiskusesisaldus.

**PUHASTAMINE JA HOOLDUS**

*Enne puhastus- ja hooldustöid tuleb pesumasin välja lülitada ja vooluvõrgust eemaldada. Ärge kasutage pesumasina puhastamiseks tuleohtlikke vedelikke! Puhastage ja hooldage oma pesumasinat regulaarselt (vähemalt neli korda aastas).*

**Masina välispinna puhastamine**

Kasutage pesumasina korpuse puhastamiseks pehmet niisket lappi. Ärge kasutage küürimispulbrit, üld- ega klaasipuhastusvahendeid või muid sarnaseid vahendeid juhtpaneeli puhastamiseks – need ained võivad kahjustada juhtpaneelile trükitud märgiseid.

**Vee sissevõtuvooliku kontrollimine**

Kontrollige vee sissevõtuvoolikut regulaarselt rabeledaks muutumise ja pragude suhtes. Asendage kahjustunud voolik uuega, mille suhtes saada teenindusest. Sõltuvalt vooliku tüübist Kui sissevõtuvoolik on läbipaistvast materjalist, kontrollige regulaarselt, kas mõnes kohas on näha värvi muutumist. Kui see nii on, võib see lekkida ning tuleks välja vahetada.

**Veefiltri puhastamine / jääkvee väljalaskmine**

*Kui masin töötab kuuma vee režiimis, laske vesi enne väljalaskmist jahtuda. Puhastage veefiltrit regulaarselt, et vältida vee väljavoolu takistamist. Kui vesi ei saa välja voolata, näidatakse ekraanil, et veefilter võib ummistunud olla.*

Eemaldage kruvikeerajaga alusplaat: tõmmake plaati ühe käega allapoole, siis suruge kruvikeeraja plaadi ja esipaneeli vahelisse süvendisse ja kangutage plaat lahti. Asetage vee väljalaskmiseks veefiltri alla lai madal kauss. Keerake filtrit aeglaselt vastupäeva, kuni vesi hakkab välja valguma. Laske veel filtrit eemaldamata välja valguda. Kui kauss saab täis, sulgege filter, keerates seda päripäeva. Tühjendage kauss. Korra- ke toimingut, kuni kogu vesi on välja valgunud. Asetage veefiltri alla jääkvee tarvis puuvillane lapp. Seejärel eemaldage veefilter, keerates

seda vastupäeva. Veefiltri puhastamine: eemaldage filtrist võimalikud jäägid ja puhastage see jooksva vee all. Veefiltri sisestamine ja alusplaadi tagasi paigaldamine Kinnitage veefilter tagasi pessa, keerates seda päripäeva. Veenduge, et keerate filtri lõpuni; filtri käepide peab olema vertikaalasendis. Veefiltri tiheduse proovimiseks võite valada pesuvahendisahhli umbes 1 liitri vett. Seejärel paigaldage tagasi alusplaat.

**TARVIKUD**

*Võtke ühendust teenindusega ja tehke kindlaks, kas need lisatarvikud on teie masina mudeli jaoks saadaval.*

**Paigalduskomplekti riiul**





Selle abil saab pesumasina peale paigaldada kuivati, et ruumi kokku hoida, ning kõrgemal olevasse kuivatisse pesu sissepanekut väljavõtmist hõlbustada.

**TRANSPORTIMINE JA KÄSITSEMINE****Ärge tõstke pesumasinat pealmisest osast.**

Eraldage voolujuhe ja sulgege veekraan. Veenduge, et uks ja pesuvahendisahhtel on korralikult suletud. Ühendage sissevõtuvoolik kraani küljest lahti ja eemaldage väljavoolutoru väljavoolukohast. Valage välja torudesse jäänud vesi ja kinnitage torud nii, et need transpordil viga ei saaks. Kruvige tagasi transpordipoldid. Vaadake peatükis PAIGALDUSJUHEND transpordipoldide eemaldamise juhust ja toimige vastupidises järjekorras.

## RIKKEOTSING

Mõnikord ei tööta masin teatud põhjustel õigesti. Enne teenindusse helistamist soovitame proovida kas alloleva loendi abil saab tõrget lihtsalt kõrvaldada.

Anomaaliad:	Võimalikud põhjused / Lahendus:
Pesumasin ei lülitu sisse.	<ul style="list-style-type: none"><li>Toitepistik ei ole seinakontakti ühendatud või on see halvasti ühendatud.</li><li>On toimunud voolukatkestus.</li></ul>
Pesutsükl ei alga.	<ul style="list-style-type: none"><li>Uks pole korralikult kinni.</li><li>"Sisse- ja väljalülitusnupp"  pole vajutatud.</li><li>Nuppu "Start/paus"  pole vajutatud.</li><li>Veekraan pole avatud.</li><li>Valitud on "Viitega käivitus" .</li></ul>
Pesumasin ei täitu veega (ekraan on teade "h2o"). Iga 5 minuti tagant kostab "piiks".	<ul style="list-style-type: none"><li>Vee sissevõtuvoolik pole kraaniga ühendatud.</li><li>Voolik on paindes.</li><li>Veekraan pole avatud.</li><li>Veevarustus on katkestatud.</li><li>Surve on liiga madal.</li><li>Nuppu "Start/paus"  pole vajutatud.</li></ul>
Pesumasin täidab ennast pidevalt veega ja laseb siis vee välja.	<ul style="list-style-type: none"><li>Vee väljalaskevoolik pole paigaldatud 65 kuni 100 cm maast kõrgemale.</li><li>Väljalaskevooliku ots on vee sees.</li><li>Seinal oleval väljalaskeühendusel pole õhuava.</li><li>Kui pärast nende punktide kontrollimist probleem ei lahene, sulgege veekraan, lülitage pesumasin välja ja helistage teenindusse. Kui ruum asub maja kõige ülemisel korrusel võib mõnikord tekkida sifooniefekt, mis väljendub selles, et masin võtab korduvalt vee sisse ja laseb välja. Selle probleemi lahendamiseks on müügil spetsiaalsed sifoonivastased klapid.</li></ul>
Pesumasin ei lase vett välja või ei tsentrifuugi.	<ul style="list-style-type: none"><li>Programm ei sisalda tsentrifuugimist: Mõne programmi puhul tuleb see käsitsi aktiveerida.</li><li>Väljalaskevoolik on paindes.</li><li>Väljavool on umbes.</li></ul>
Masin vibreerib liigselt tsentrifuugimisel.	<ul style="list-style-type: none"><li>Paigaldamise ajal ei eemaldatud trumli blokeeringuid.</li><li>Pesumasin pole loodis.</li><li>Masin on paigaldatud mööblieseme ja seina vahele.</li></ul>
Pesumasin lekib.	<ul style="list-style-type: none"><li>Vee sissevõtuvoolik pole korralikult ühendatud.</li><li>Pesuvahendi sahtel on ummistunud.</li><li>Väljavooluvoolik pole korralikult ühendatud.</li></ul>
Masin on lukus ja ekraan vilgub, näidates veakoodi (nt F-01, F-..).	<ul style="list-style-type: none"><li>Lülitage masin välja, eraldage pistik vooluvõrgust ja oodake umbes 1 minut, siis lülitage masin sisse.</li><li>Kui probleem püsib, helistage hooldusesse.</li></ul>
Tekib liiga palju vahtu.	<ul style="list-style-type: none"><li>Pesuvahend ei ole mõeldud pesumasinas kasutamiseks (sellel peab olema näidatud, et vahend sobib masinpesuks või siis käsipesuks ja masinpesuks).</li><li>Vahendit pandi liiga palju.</li></ul>
Uks on lukus, Veateade võib olla kuvatud või mitte Ning programm ei tööta.	<ul style="list-style-type: none"><li>Uks on lukus voolukatkestuse ajal. Programm jätkab automaatselt kohe, kui vooluvarustus taastub.</li><li>Pesumasin on puhkerežiimis. Programm jätkab automaatselt, kui seiskumise põhjustanud tingimust enam ei ole.</li></ul>



**Poliitika, standardite dokumentatsioon ja toote lisateave on saadaval järgmiselt.**

- Küllastades meie veebisaiti [docs.whirlpool.eu](https://docs.whirlpool.eu) ja [parts-selfservice.whirlpool.com](https://parts-selfservice.whirlpool.com)
- QR-koodi kasutamine
- Teine võimalus on **võtta ühendust teenindusega** (telefoninumbri leiate garantiivoldikust). Kui võtate ühendust müügijärgse teenindusega, siis teatage neile oma toote andmeplaadil olevad koodid.

Teavet parandamise ja hoolduse kohta vt [www.whirlpool.eu](https://www.whirlpool.eu)

Teabe saamiseks mudeli kohta kasutage energiamärgisel olevat QR-koodi. Märgiselt leiate ka mudeli numbri, mille abil saate lisateavet toodete registreerimise portaalist aadressil <https://eprel.ec.europa.eu>.

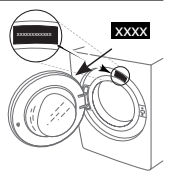

# PUHASTAMINE JA HOOLDUS

**Puhastamise ja hoolduse tarbeks lülitage pesumasin välja ja ühendage vooluvõrgust lahti.  
Ärge kasutage pesumasina puhastamiseks tuleohtlikke vedelikke.**

## PESUMASINA PUHASTAMINE VÄLJAST

Pesumasina välimiste osade puhastamiseks kasutage pehmet niisket lappi.

Ärge kasutage juhtpaneeli puhastamiseks klaasi- ega üldpuhastusvahendeid, küürimispulbrit vms – need ained võivad märgistust kahjustada.

## VEEVARUSTUSVOOLIKU KONTROLLIMINE

Kontrollige regulaarselt, ega sisselaskevoolik pole muutunud rabadaks ja et selles poleks pragusid. Kui voolik on kahjustatud, asendage see uue voolikuga, mille saate hankida meie müügijärgse hoolduse või spetsialiseerunud edasimüüja kaudu.

Sõltuvalt vooliku tüübist:

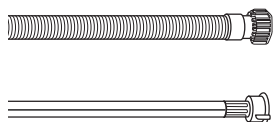

Kui sisselaskevoolik on läbipaistva pealispinnaga, kontrollige regulaarselt, kas mõnes kohas on värv intensiivistunud. Kui jah, võib voolikus olla leke ja voolik tuleks välja vahetada.



Üleujutuskaitsega veevoolikud: kontrollige väikest kaitseklapi kontrollakent (vt noolt). Kui see on punane, on käivitunud veevoolu sulgemise funktsioon ja voolik tuleb asendada uuega.

Vooliku lahtikeeramiseks vajutage vooliku lahtikeeramise ajal vabastusnuppu (kui see on olemas).

## VEEVARUSTUSVOOLIKU VÕRKFILTRITE PUHASTAMINE

1. Sulgege veekraan ja keerake sisselaskevoolik lahti.

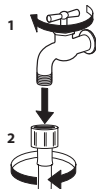

2. Puhastage vooliku otsas olevat võrkfiltrit hoolikalt peente harjastega harjaga.

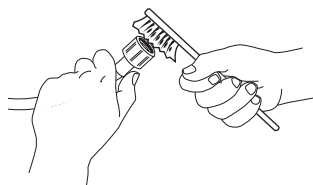

3. Nüüd keerake käsitsi lahti pesumasina tagaküljel olev sisselaskevoolik. Tõmmake tangide abil pesumasina tagaküljel olevast klapist välja võrkfilter ja puhastage see ettevaatlikult.

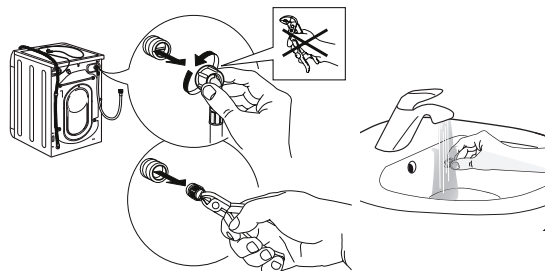

4. Asetage võrkfilter tagasi oma kohale. Ühendage sisselaskevoolik uuesti veekraani ja pesumasinaga. Ärge kasutage sisselaskevooliku ühendamiseks tööriistu. Avage veekraan ja kontrollige, kas kõik ühendused on tihedad.

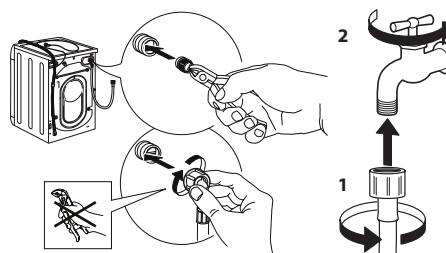

# PESUVAHENDI DOSAATORI SAHTLI PUHASTAMINE

Eemaldage sahtel, seda tõstes ja välja tõmmates (vt joonis).

Peske pesuvahendi dosaatori sahtlit sooja veega. Seda toimingut tuleb teha regulaarselt.



## VEEFILTRI PUHASTAMINE / JÄÄKVEE VÄLJALASKMINE

Enne veefiltri puhastamist või jääkvee väljalaskmist lülitage pesumasin välja ja tõmmake pistik vooluvõrgust välja. Kui kasutate kuuma veega programmi, oodake enne vee väljalaskmist, et see maha jahtuks. Puhastage veefiltrit regulaarselt iga 3 kuu tagant, vältimaks olukorda, kus vesi ei saa pärast pesemist filtri ummistumise tõttu ära voolata. Kui vesi ei voola välja, kuvatakse ekraanile märguanne, et veefilter võib olla ummistunud.

1. Eemaldage kaitsepaneel. Kruvikeeraja abil tehke nii, nagu näidatud järgmisel joonisel.

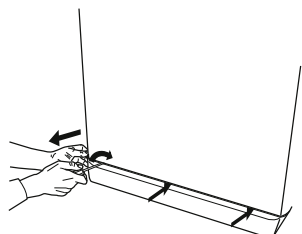

2. Jääkvee kogumisanum. Jääkvee kogumiseks asetage veefiltri alla madal ja lai anum.

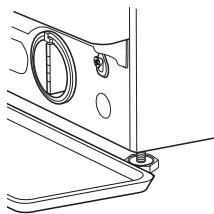

3. Vee väljalaskmine. Keerake filtrit aeglaselt vastupäeva, kuni kogu vesi on välja voolanud. Laske veel filtrit eemaldamata välja voolata. Kui anum on täis, sulgege veefilter, keerates seda päripäeva. Tühjendage anum. Korrake protseduuri, kuni kogu vesi on välja voolanud.

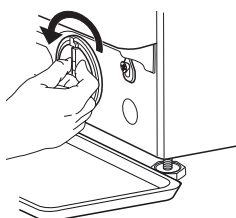

4. Eemaldage filter. Pange filtri alla puuvillane riidetükk, mis suudab imada väikese koguse jääkvett. Seejärel eemaldage veefilter, keerates seda vastupäeva.

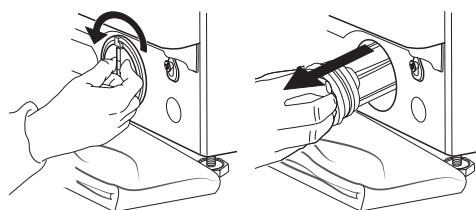

5. Puhastage veefilter: eemaldage jägid filtrist ja puhastage seda jooksva vee all.

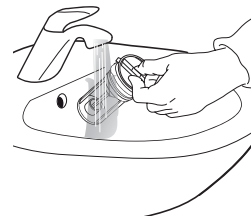

6. Sisestage veefilter ja paigaldage kaitsepaneel tagasi oma kohale: sisestage veefilter uuesti, pöörates seda päripäeva. Veenduge, et keerate selle lõpuni kinni; filtri käepide peab olema vertikaalses asendis. Veefiltri tiheduse katsetamiseks võite valada umbes 1 liitrit vett pesuvahendi dosaatori sahtlisse. Seejärel paigaldage uuesti kaitsepaneel.

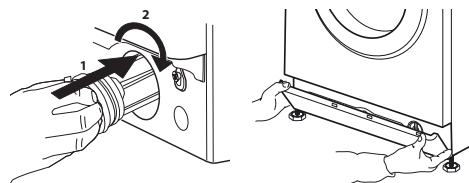



# TRANSPORT JA TEISALDAMINE

## Ärge kunagi tõstke masinat tööpinnast hoides.

1. Tõmmake toitepistik välja ja sulgege veekraan.
2. Veenduge, et uks ja pesuvahendi dosaatori sahtel oleksid korralikult suletud.
3. Eemaldage sisselaskevoolik veekraani küljest ja tühjendusvoolik tühjenduskohast. Tühjendage voolikud allesjäänud veest ja kinnitage need nii, et need ei saaks transportimise ajal kahjustada.

4. Paigaldage transpordipoldid tagasi. Järgige „paigaldusjuhendis“ toodud transpordipoltide eemaldamise juhiseid vastupidises järjekorras.

**Tähtis!** Pesumasina transportimiseks tuleb kindlasti paigaldada transpordipoldid.

## MÜÜGIJÄRGNE TEENINDUS

### ENNE MÜÜGIJÄRGESSE TEENINDUSSE HELISTAMIST

1. Vaadake, kas saate probleemi **VEAOTSINGUS** antud soovitude abil ise lahendada.

### KUI PÄRAST SELLIST KONTROLLIMIST RIKE PÜSIB, VÕTKE ÜHENDUST LÄHIMA MÜÜGIJÄRGSE TEENINDUSEGA.

Abi saamiseks helistage garantiiraamatus näidatud numbril. Meie klientide müügijärgse teenindusega ühenduse võtmisel andke alati teada järgmist:

- rikke lühikirjeldus;
- seadme tüüp ja täpne mudel;

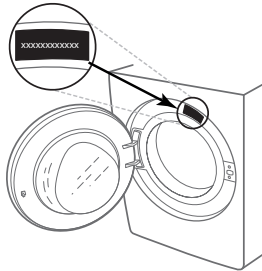

2. Lülitage seade välja ja uuesti sisse, et näha, kas rike püsib.

- hooldusnumber (tüübisildil pärast sõna „Service“ olev number);

**SERVICE** 0000 000 00000



- oma täielik aadress;
- oma telefoninumber.

Kui vajalik on remont, pöörduge volitatud müügijärgse teeninduse poole (et tagada originaalvaruosade kasutamine ja korrektne remont).

**БЛАГОДАРИМ ВИ ЗА ЗАКУПУВАНЕТО НА ПРОДУКТ НА WHIRLPOOL.**

За да получавате по-пълно съдействие, регистрирайте Вашия уред на [www.whirlpool.eu/register](http://www.whirlpool.eu/register)



**Преди да използвате уреда, прочетете внимателно инструкциите за безопасност.**

Преди да използвате пералната машина, е задължително да се свалят транспортните болтове. За по-подробни инструкции за премахването им вижте ръководството за монтаж.

**КОНТРОЛЕН ПАНЕЛ**

- 1 Бутон „ВКЛ./ИЗКЛ.“
- 2 Селектор на програми
- 3 Бутон „Старт/Пауза“
- 4 Бутон „Центрофуга“
- 5 Бутон „Интенз. изпл.“
- 6 Бутон „Чисто+“ / „Блокиране бутони“
- 7 Бутон „Отложен старт“
- 8 Бутон „FreshCare+“
- 9 Бутон „Температура“

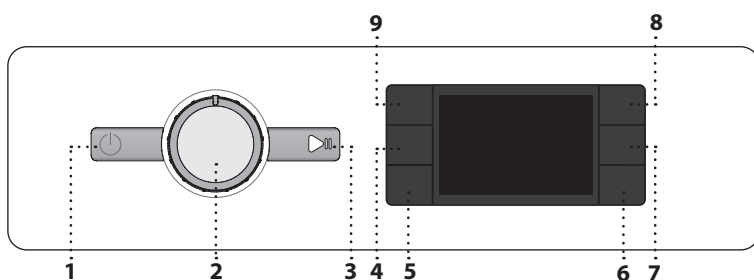

**ИНДИКАТОРИ НА ДИСПЛЕЯ**

Вратичката е заключена

FreshCare+ активирано

Отложен старт активирано

**Блокиране бутони** активирано

**Фаза на пране**

Указва фаза на пране от цикъла

**Неизправност: Повикване**

Обърнете се към раздел „Отстраняване на неизправности“

**Неизправност: Водният филтър е запушен**

Водата не може да се оттича; възможно е водният филтър да е запушен

**Неизправност: Няма вода**

Няма или недостатъчно подавана вода.

В случай на неизправност се обърнете към раздел „ОТСТРАНЯВАНЕ НА НЕИЗПРАВНОСТИ“

**ДИАГРАМА НА ПРОГРАМИТЕ**

Макс. зареждане 7 kg Потреблението на енергия в изключен режим е 0.5 W / в режим на оставен включен уред е 8.0 W						Перилни препарати и добавки			Препоръчителен перилен препарат		Остатъчна влажност (%)	Разход на енергия kWh	Общ разход на вода lt	Температура на пране °C
Програма	Температура		Макс. скорост на центрофугиране (об./мин.)	Макс. тегло (kg)	Продължителност (ч:м)	Предпране	Основно пране	Омекотител	Прах	Течен				
	Настройване	Диапазон												
<b>Смесени</b>	40°C	☀ - 40°C	1000	7,0	**	–	●	○	–	✓	–	–	–	–
<b>Бели</b>	60°C	☀ - 90°C	1400	7,0	2:30	● (90°)	●	○	✓	✓	52	1,360	75	55
<b>Памук</b>	40°C	☀ - 60°C	1400	7,0	3:40	–	●	○	✓	✓	50	0,980	75	45
<b>Есо 40-60</b>	40 °C	40°C	1351	7,0	3:25	–	●	○	✓	✓	53	0,777	48	40
			1351	3,5	2:45	–	●	○	✓	✓	53	0,466	44	35
			1351	2,0	2:35	–	●	○	✓	✓	53	0,202	41	25
<b>Спортни</b>	40°C	☀ - 40°C	600	3,5	**	–	●	○	–	✓	–	–	–	–
<b>Пухени завивки</b>	30°C	☀ - 30°C	1000	3,0	**	–	●	○	–	✓	–	–	–	–
<b>Освежаване пара</b>	–	–	–	1,0	**	–	–	–	–	–	–	–	–	–
<b>Центрофуга &amp; Източване</b>	–	–	1400	7,0	**	–	–	–	–	–	–	–	–	–
<b>Изплакване &amp; Центрофуга</b>	–	–	1400	7,0	**	–	–	○	–	–	–	–	–	–
<b>Бързо пране 30'</b>	30°C	☀ - 30°C	1200 (***)	3,5	0:30	–	●	○	–	✓	73	0,194	31	27
<b>20°C</b>	20 °C	☀ - 20 °C	1400	7,0	1:50	–	●	○	–	✓	52	0,160	64	22
<b>Вълна</b>	40°C	☀ - 40°C	800	1,5	**	–	●	○	–	✓	–	–	–	–
<b>Деликатни</b>	30°C	☀ - 30°C	600 (***)	1,0	**	–	●	○	–	✓	–	–	–	–
<b>Синтетични</b>	40°C	☀ - 60°C	1200	4,0	2:55	–	●	○	✓	✓	35	0,860	60	43

● Нужно е дозиране ○ Дозирането е опционално

Тези данни могат да се различават в дома ви поради променящите се условия на температурата на входната вода, налягането и др. Приблизителните стойности на времетраене на програмата се отнасят до подразбиращата се настройка на програмите, без опции. Стойностите, дадени за програми, различни от програмата Есо 40-60, са само ориентировъчни.

**Есо 40-60 - Тестов цикъл на пране в съответствие с регламента на ЕС за екодизайн 2019/2014.** Най-ефективната програма от гледна точка на разход на вода и електроенергия за пране на нормално замърсени памучни дрехи.

**Бележка:** показаните на дисплея стойности на скоростта на центрофугиране може леко да се различават от стойностите, посочени в таблицата.

**За всички тестови институти**

Дълъг цикъл на пране за памучни дрехи: задайте цикъл на пране „Памук“ с температура 40°C. Продължителна програма за синтетика: задайте цикъл на пране „Синтетични“ с температура 40°C.

**ОПИСАНИЕ НА ПРОДУКТА**

1. Работна повърхност
2. Дозатор за перилен препарат
3. Контролен панел
4. Дръжка на вратичката
5. Вратичка
6. Воден филтър - зад долната преграда
7. Долна преграда (подвижна)
8. Регулируеми крачета (4)

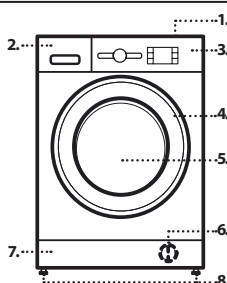

\* След края на програмата и центрофугирането с максималната избрана скорост на центрофугиране, в настройката с програма по подразбиране.

\*\* Времетраенето на програмата е показано на дисплея.

\*\*\* Дисплеят ще покаже предложената скорост на центрофугиране като стойност по подразбиране.

**6th sense** - сензорната технология адаптира водата, енергията и времетраенето на програмата към вашето количество пране.

**ДОЗАТОР ЗА ПЕРИЛЕН ПРЕПАРАТ**

**Отделение за основно пране**

Перилен препарат за основното пране, препарат за премахване на петна или омекотител за вода. За течен перилен препарат се препоръчва да използвате свалящата се пластмасова преграда **A** (доставена) за правилно дозиране. Ако се използва перилен препарат на прах, поставете преградата в отвора **B**.

**Отделение за предпране**  
Перилен препарат за предпране.

**Отделение за омекотител**  
Омекотител за тъкани. Течен препарат за колосване.

**Наливайте омекотителя или препарата за колосване само до маркера „max“.**

**Бутон за освобождаване**

Натиснете, за да свалите диспенсъра за почистване.

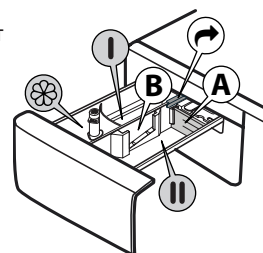

## ПРОГРАМИ

За да изберете подходящата програма за Вашия вид пране, винаги спазвайте инструкциите на етикета за грижи. Стойността, посочена в символа на леген, е максималната възможна температура за пране на дрехата.



### Смесени

за пране на леко до нормално замърсени издръжливи изделия от памук, лен, синтетични тъкани и смесени нишки.

### Бели

За пране на нормално до силно замърсени хавлиени кърпи, бельо, покривки за маса и спално бельо и т.н. от издръжлив памук и лен. Само когато е избрана температура от 90°C цикълът има фаза на предпране преди фазата на основното пране. В този случай се препоръчва да се добави перилен препарат както в отделението за предпране, така и в отделението за основно пране.

### Памук

Нормално до силно замърсени издръжливи памучни изделия.

### Есо 40-60

За пране на нормално замърсени памучни дрехи, подлежащи на пране при 40°C или 60°C, заедно в един и същи цикъл. Това е стандартната програма за памук и най-ефективната от гледна точка на разход на вода и електроенергия.

### Спортни

За пране на леко замърсени спортни дрехи (анцузи, шорти и др.). За най-добри резултати препоръчваме да не превишавате максималното зареждане, указано в „ДИАГРАМА НА ПРОГРАМИТЕ“. Ние препоръчваме да се използва течен перилен препарат и да се добави количеството, подходящо за половин зареждане.

### Пухени завивки

За пране на пълнени с пух дрехи и завивки, като напр. двойни или единични завивки, възглавници и анораци. Препоръчително е такова пране да се зарежда в барабана със сгънати навътре ръбове и да не се превишават 3/4 от обема на барабана. За оптимално пране ние препоръчваме да се използва течен перилен препарат.

### Освежаване пара

Тази програма позволява да се освежат дрехите, като премахва неприятните миризми и отпуска нишките на тъканите (1 кг, около 3 броя дрехи). Поставят се само сухи дрехи (не замърсени) и се избира програма „Освежаване пара“. При завършване на цикъла дрехите ще изглеждат леко влажни и ще бъдат готови за обличане след няколко минути. Програмата „Освежаване пара“ улеснява процеса на гладене.

! Не се препоръчва за вълнени и копринени дрехи.

! Не добавяйте омекотител или перилен препарат.

### Центрофуга & Източване

Центрофугира прането, след което изпразва водата. За издръжливи артикули. Ако изключите цикъла на центрофугиране, машината само ще източи водата

### Изплакване & Центрофуга

Изплаква и след това центрофугира. За издръжливи артикули.

### Бързо пране 30'

За бързо пране на леко замърсени дрехи. Този цикъл е с продължителност само 30 минути и пести време и пари.

### 20°C

За пране на слабо замърсени памучни дрехи при температура 20°C.

### Вълна

Всички вълнени дрехи могат да се перат с програмата „Вълна“, дори и тези, които имат етикет „само за ръчно пране“. За най-добри резултати използвайте специални почистващи препарати и **не превишавайте посоченото макс. количество килограми пране.**

### Деликатни

За пране на особено деликатни артикули. Препоръчително е да обърнете дрехите отвътре навън преди пране.

### Синтетични

За пране на замърсени дрехи от синтетични тъкани (като полиестер, полиакрил, вискоза и др.) или смеси памук/синтетични.

## УПОТРЕБА ЗА ПРЪВ ПЪТ

За отстраняване на замърсявания при производството, изберете програма „Памук“ при температура от 60°C. Добавете малко количество прах за пране в отделението за основно пране на дозатора за перилен препарат (максимално 1/3 от количеството перилен препарат, препоръчано от производителя за леко замърсено пране). Стартирайте програмата, **без да поставяте пране.**

## ЕЖЕДНЕВНА УПОТРЕБА

Подгответе прането си съгласно препоръките в раздела „СЪВЕТИ И ПРЕПОРЪКИ“. Заредете прането, затворете вратичката, отворете крана за вода и натиснете бутона „ВКЛ./ИЗКЛ.“ за включване на пералнята, бутонът „Старт/Пауза“ започва да мига. Завъртете селектора на програми на желаната програма и изберете някоя от опциите, ако е нужно. Температурата и скоростта на центрофугиране могат да се променят чрез натискане на бутона „Температура“ или бутона „Центрофуга“ . Сега изтеглете дозатора за перилен препарат и добавете перилен препарат (и добавки/омекотител). Спазвайте препоръките за дозиране на опаковката на перилния препарат. След това затворете дозатора за перилен препарат.

### СТАРТИРАНЕ НА ЦИКЪЛ

Натиснете бутона „Старт/Пауза“ .

Вратата на машината ще се заключи (символът свети) и барабанът ще започне да се върти; вратата ще се отключи (символът загасва) и след което ще се заключи отново (символът свети) като фаза от подготовка за всеки цикъл на пране. Шумът „Щракане“ е част от механизма за заключване на вратата. След като вратата се заключи, водата ще влезе в барабана и ще започне фазата на изпиране.

## ПОСТАВЯНЕ НА ПАУЗА НА РАБОТЕЩА ПРОГРАМА

За поставяне на пауза на цикъла на пране, натиснете „Старт/Пауза“ ; индикаторната лампичка ще угасне и оставащото време на дисплея ще започне да мига. За да стартирате цикъла на пране от момента, в който е бил прекъснат, натиснете бутона отново.

## ОТВОРЕТЕ ВРАТИЧКАТА, АКО Е НЕУЖНО

След стартиране на програма индикаторът „Вратичката е заключена“ светва, за да покаже, че вратичката не може да се отвори. Докато програмата работи, вратичката остава заключена. За да отворите вратичката докато програмата е в ход, натиснете „Старт/Пауза“ за спиране на пауза на програмата. При условие че нивото на водата и/или температурата не са твърде високи, индикаторът „Вратичката е заключена“ угасва и вие можете да отворите вратичката. Например за добавяне или изваждане на пране. Натиснете бутона „Старт/Пауза“ отново, за да възобновите програмата.

## КРАЙ НА ПРОГРАМАТА

Индикаторната лампичка „Вратичката е заключена“ угасва и дисплеят показва „End“ (Край). За изключване на пералнята след като програмата свърши, натиснете бутона „ВКЛ./ИЗКЛ.“ , лампичката угасва. Ако не натиснете бутона „ВКЛ./ИЗКЛ.“ , пералнята ще се изключи автоматично след около 10 минути. Затворете крана на водата, отворете вратичката и разтоварете пералнята. Оставете вратичката откритата, за да оставите барабана да изсъхне.

## ОПЦИИ

! Ако избраната опция е несъвместима със зададената програма, несъвместимостта ще се сигнализира със звуков сигнал (3 бипкания) и съответната индикаторна лампичка ще започне да мига.

! Ако избраната опция е несъвместима с друга зададена преди това опция, само последният избор ще остане активен.

### Чисто+

Чисто+ е опция, която работи на 3 различни нива (Интензивно, Ежедневно и Бързо), които са специално предназначени за задаване на правилното действие в зависимост от вашите нужди от почистване:

**Интензивно** : тази опция е предназначена за високи нива на замърсяване и за отстраняване и на най-упоритите петна.

**Ежедневно** : тази опция е предназначена за отстраняване на ежедневни петна.

**Бързо** : тази опция е предназначена за отстраняване на леки петна.

### Интенз. изпл.

Чрез избране на тази опция ефикасността на изплакването се увеличава и се гарантира оптимално отстраняване на перилния препарат. Тя е по-специално полезна за чувствителна кожа. Натиснете бутона веднъж, два пъти или три пъти, за да изберете допълнително 1 , 2 или 3 изплаквания след стандартния цикъл на изплакване и за отстраняване на всички следи от перилен препарат. Натиснете бутона отново, за да се върнете към типа изплакване „Норм. изплакване“.

### Отложен старт

За да зададете избраната програма да стартира в по-късен момент, натиснете бутона, за да настроите желаното време за отлагане. Символът светва на дисплея когато функцията е активирана. За да отмените отложения старт, натиснете бутона отново, докато на дисплея се покаже стойността „0“.

FRESH CARE™

Тази опция подобрява резултатите от прането чрез генериране на пара, за да се потисне разпространяването на главните източници на лоши миризми в пералнята. След фазата на генериране на пара пералнята ще извърши деликатно центрофугиране чрез бавно въртене на барабана. Опцията **FRESH CARE™** стартира след края на цикъла и продължава най-много 6 часа, като Вие можете да я спрете по всяко време чрез натискане на някой бутон на контролния панел или чрез завъртане на ключа. Преди вратичката да може да се отвори трябва да се изчака около 5 минути.



### Температура

Всяка програма има предварително дефинирана температура. Ако искате да промените температурата, натиснете бутона „Температура“ . Стойността се изписва на дисплея.





### Центрофуга

Всяка програма има предварително дефинирана скорост на центрофугиране. Ако искате да промените скоростта на центрофугиране, натиснете бутона „Центрофуга“ . Стойността се изписва на дисплея.

### Demo Mode



За да деактивирате функцията, изключете пералната машина. Натиснете и задръжте бутона „Старт/Пауза“ , след това до 5 секунди натиснете и бутона „ВКЛ./ИЗКЛ.“  и задръжте натиснати двата бутона за 2 секунди.

## БЛОКИРАНЕ БУТОНИ

За заключване на контролното табло натиснете и задръжте бутона „Блокиране бутони“  за приблизително 3 секунди. Символът  ще светне на дисплея, за да укаже, че контролното табло е заключено (с изключение на бутона „ВКЛ./ИЗКЛ.“ ). Това предотвратява ненадейни промени по програмите, особено когато в близост до машината има деца. За отключване на контролното табло натиснете и задръжте бутона „Блокиране бутони“  за приблизително 3 секунди.

## ИЗБЕЛВАНЕ

Ако желаете да избелите прането, заредете пералнята и настройте програма „Изплакване & Центрофуга“ .

Стартирайте машината и я изчакайте да завърши първия цикъл на пълнене с вода (около 2 минути). Поставете машината в режим на пауза чрез натискане на бутона „Старт/Пауза“ , отворете чекмеджето за перилен препарат и налейте белина (спазвайте препоръчителните дози, указани върху опаковката) в отделението за основно пране, където преградата преди това е била поставена. Рестартирайте цикъла чрез натискане на бутона „Старт/Пауза“ . Ако желаете, възможно е да се добави омекотител за тъкани в съответното отделение на чекмеджето за перилен препарат.

## СЪВЕТИ И ПРЕПОРЪКИ

### Сортирайте прането си според

Етикетата за тип на тъканите/съветите за грижи (памук, смесени влакна, синтетични, вълна, за пране на ръка). Цветя (разделяйте цветните и белите дрехи, перете новите цветни изделия отделно). Деликатни (перете дребните изделия – като найлонови чорапогачи – и изделията с телени копчета – като сутиени – в торбичка от плат или калъфка за възглавница с цип).

### Изпразвайте всички джобове

Предмети като монети или запалки е възможно да повредят прането Ви, както и барабана.

### Следвайте препоръките за дозировка/добавки за пране

Оптимизира резултата от прането, премахва дразнещите кожата остатъци от излишен перилен препарат в прането и спестява пари, като намалява излишния разход на перилен препарат.

### Използвайте ниска температура и по-голяма продължителност

Най-ефективните програми от гледна точка на разход на електроенергия основно са тези, които работят на по ниска температура за по-дълго време.

### Съобразете се с капацитета на зареждане

Зареждайте пералната машина според капацитета ѝ, посочен в „ТАБЛИЦАТА НА ПРОГРАМИТЕ“, за да спестите вода и електроенергия.

### Шум и остатъчна влажност

Те зависят от оборотите на центрофугата: колкото по-високи са оборотите по време на центрофуга, толкова по-силен е шумът и по-малка остатъчната влажност.

## ПОЧИСТВАНЕ И ПОДДРЪЖКА

При всяко почистване и поддръжка изключвайте пералната машина от бутона и от контакта. Не използвайте възпламеними течности за почистване на пералната машина. Почиствайте и поддръжвайте периодично пералната си машина (поне 4 пъти годишно).

### Почистване на външната страна на пералната машина

Използвайте влажна мека кърпа за почистване на външните части на пералната машина. Не използвайте препарати за стъкло или универсални такива, прах за почистване или подобни върху контролния панел – тези вещества е възможно да повредят печата.

### Проверка на маркуча за подаване на вода

Проверявайте редовно входящия маркуч за напуквания и пукнатини. Ако е повреден, заменете го с нов маркуч, предлаган от услугата ни за следпродажбено обслужване или от специализиран магазин. В зависимост от вида маркуч: Ако входният маркуч има прозрачно покритие, проверявайте периодично за локално оцветяване. Ако откриете такава, възможно е маркучът да протича и трябва да се смени

### Почистване на водния филтър / източване на остатъчната вода

Ако сте използвали програма за горецо пране, преди да източите водата, изчакайте я да се охлади. Почиствайте водния филтър редовно, за да избегнете трудности при източването на водата след пране поради запушването му. Ако водата не се източва, на дисплея се изписва, че е възможно водният филтър да е запушен.

Свалете долната преграда с помощта на отвертка: избутайте надолу едната страна на долната преграда с ръка, след това пхнете отвертката в отвора между долната преграда и предния панел и разтворете долната преграда. Поставете широк и плосък съд под водния филтър, за да съберете източената вода. Бавно завъртете филтъра обратно на часовниковата стрелка, докато водата потече. Оставете водата да тече, без да премахвате филтъра. Когато съдът за вода се напълни, затворете водния филтър, като го завъртите по часовниковата стрелка. Изпразнете съда. Повтаряйте тази процедура, докато източите всичката вода. Поставете памучна кърпа под водния филтър, която да попие малко количество остатъчна вода. След това отстранете водния филтър, като го завъртите обратно на часовниковата стрелка. Почистете водния филтър: отстранете остатъците във филтъра и го почистете с течаща вода. Поставете водния филтър и монтирайте обратно долната преграда: Поставете водния филтър отново, като го завъртите по часовниковата стрелка. Завийте го възможно най-много; дръжката на филтъра трябва да е във вертикално положение. За да проверите водонепропускливостта на водния филтър, можете да налеете около 1 литър вода в дозатора за перилен препарат. След това монтирайте обратно долната преграда.

## ПРИНАДЛЕЖНОСТИ

Свържете се с нашия отдел за следпродажбено обслужване, за да проверите дали следните принадлежности са на разположение за модела на Вашата перална машина.

### Полица за комплект за надстройка

С нея Вашата сушилня може да се постави върху пералната машина, за да се спести място и да се улесни зареждането и изпразването на сушилнята в това високо положение.

## ТРАНСПОРТИРАНЕ И БОРАВЕНЕ





Никога не повдигайте пералната машина от работната ѝ повърхност.

Извадете кабела от контакта и затворете крана на водата. Проверете дали вратичката на машината и отделението за перилен препарат са добре затворени. Отделете маркуча за подаване от крана за вода и отстранете маркуча за източване от точката за източване. Отстранете всичката остатъчна вода от маркучите и ги закрепете така, че да не могат да се повредят при транспортиране. Поставете отново транспортните болтове. Следвайте инструкциите за отстраняване на транспортните болтове в УПЪТВАНЕТО ЗА МОНТАЖ в обратен ред.



## ОТСТРАНЯВАНЕ НА НЕИЗПРАВНОСТИ

Пералнята понякога може да не работи правилно поради определени причини. Преди да се обадите на отдела за следпродажбено обслужване, препоръчително е да проверите дали проблемът не може да се отстрани лесно с помощта на следния списък.

Аномалии:	Възможни причини / Решение:
Пералнята не се включва.	<ul style="list-style-type: none"> <li>Щепселът не е вкаран в електрическия контакт или не е пъхнат достатъчно, за да направи добър контакт.</li> <li>Има неизправност на захранването.</li> </ul>
Цикълът на пране не стартира.	<ul style="list-style-type: none"> <li>Вратичката не е затворена докрай.</li> <li>Бутонът „ВКЛ./ИЗКЛ.“  не е натиснат.</li> <li>Бутонът „Старт/Пауза“  не е натиснат.</li> <li>Кранът за вода не е отворен.</li> <li>„Отложен старт“  е зададен.</li> </ul>
Пералнята не се пълни с вода (съобщението „h2o“ се показва на дисплея). На всеки 5 секунди прозвучава звуков сигнал.	<ul style="list-style-type: none"> <li>Маркучът за подаване на вода не е свързан към крана.</li> <li>Маркучът е огънат.</li> <li>Кранът за вода не е отворен.</li> <li>Подаването на вода е спряно.</li> <li>Няма достатъчно налягане.</li> <li>Бутонът „Старт/Пауза“  не е натиснат.</li> </ul>
Пералнята зарежда и източва вода постоянно.	<ul style="list-style-type: none"> <li>Маркучът за източване не е монтиран на 65 до 100 cm от земята.</li> <li>Краят на маркуча за източване е потопен във вода.</li> <li>Конекторът за източване върху стената няма отвор за въздух.</li> <li>Ако проблемът продължи след като сте извършили тези проверки, затворете крана за вода, изключете пералнята и се обадете на отдела за следпродажбено обслужване. Ако жилището е на някой от последните етажи на сградата, понякога може да се получи сифонен ефект и пералнята да започне да зарежда и източва вода постоянно. Специални антисифонни клапани са на разположение в пазарната мрежа, за да се предотвратят тези типове проблеми.</li> </ul>
Пералнята не се източва или не центрофугира.	<ul style="list-style-type: none"> <li>Програмата не включва функция за източване: при някои програми тя трябва да се активира ръчно.</li> <li>Маркучът за източване е огънат.</li> <li>Тръбата за източване е запушена.</li> </ul>
Пералнята вибрира прекалено силно по време на цикъла на центрофугиране.	<ul style="list-style-type: none"> <li>При монтирането барабанът не е бил правилно балансиран.</li> <li>Пералнята не е нивелирана.</li> <li>Пералнята е притисната между мебел и стена.</li> </ul>
Пералнята изпуска вода.	<ul style="list-style-type: none"> <li>Маркучът за подаване на вода не е затегнат правилно.</li> <li>Дозаторът за перилен препарат е запушен.</li> <li>Маркучът за източване не е затегнат добре.</li> </ul>
Пералнята е заключена и дисплеят мига, указвайки код за грешка (напр. F-01, F-...).	<ul style="list-style-type: none"> <li>Изключете пералнята, откачете щепсела от контакта и изчакайте около 1 минута преди да го включите обратно.</li> <li>Ако проблемът не бъде отстранен, обадете се в отдела за следпродажбено обслужване.</li> </ul>
Образува се твърде много пяна.	<ul style="list-style-type: none"> <li>Перилният препарат не е съвместим с пералнята (върху него трябва да е изписано „за перални“, „за ръчно пране и перални“ или нещо подобно).</li> <li>Дозата е била твърде голяма.</li> </ul>
Вратичката е заключена, със или без индикация за неизправност и програмата не тръгва.	<ul style="list-style-type: none"> <li>Вратичката се заключва в случай на прекъсване на тока. Програмата продължава автоматично веднага след като подаването на електричество се възобнови.</li> <li>Пералнята е спряла. Програмата ще продължи автоматично, след като причината за престоя бъде отстранена.</li> </ul>

Фирмени политики, стандартна документация, поръчка на резервни части и допълнителна информация за продукти можете да намерите на:

- Посетите нашия уебсайт [docs.whirlpool.eu](https://docs.whirlpool.eu) и [parts-selfservice.whirlpool.com](https://parts-selfservice.whirlpool.com)
- Използвайте QR кода
- Алтернативно като **се свържете с нашия отдел за следпродажбено обслужване** (Телефонният номер можете да откриете в гаранционната брошура). При контакт с отдела за следпродажбено обслужване на клиенти съобщавайте кодовете, посочени на заводската табелка на Вашия уред.

За информация за потребителя относно ремонт и поддръжка посетете [www.whirlpool.eu](https://www.whirlpool.eu). Можете да получите информация за модела, като използвате QR кода, обозначен на етикета за енергийна ефективност. Етикетът също така включва идентификатор на модела, който може да бъде използван в сайта на регистъра <https://eprel.ec.europa.eu>.

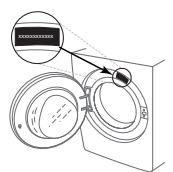

# ПОЧИСТВАНЕ И ПОДДРЪЖКА

При всяко почистване и поддръжка изключвайте пералната машина и извадете захранващия щепсел от контакта. Не използвайте запалими течности за почистване на пералната машина.

## ПОЧИСТВАНЕ НА ВЪНШНАТА СТРАНА НА ПЕРАЛНАТА МАШИНА

За почистване на външните части на пералната машина използвайте мека влажна кърпа.

За почистване на панела за управление не използвайте почистващи препарати за стъкло или с общо предназначение, абразивни препарати или подобни – тези вещества могат да повредят отпечатаните обозначения.

## ПРОВЕРКА НА МАРКУЧА ЗА ЗАХРАНВАНЕ С ВОДА

Редовно проверявайте входящия маркуч за чупливост и пукнатини. Ако е повреден, го заменете с нов маркуч, предоставян от нашия отдел за следпродажбено обслужване или от вашия специализиран търговски представител.

В зависимост от типа маркуч:

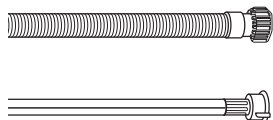

Ако входящият маркуч е с прозрачно покритие, периодично проверявайте дали няма локални участъци с повишена интензивност на цвета. Ако това е така, е възможно да има теч от маркуча и той трябва да бъде заменен.



За маркучи със стопер за вода: проверете малкото прозорче за проверка на предпазния клапан (вижте стрелката). Ако е червено, е задействана функцията за спиране на водата и маркучът трябва да се замени с нов. За да развиете такъв маркуч, натиснете бутона за освобождаване (ако има такъв), докато развие маркуча.

## ПОЧИСТВАНЕ НА МРЕЖЕСТИТЕ ФИЛТРИ В МАРКУЧА ЗА ЗАХРАНВАНЕ С ВОДА

1. Затворете крана за вода и развийте входящия маркуч.

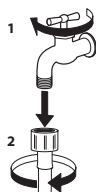

2. Внимателно почистете с фина четка мрежестия филтър в края на маркуча.

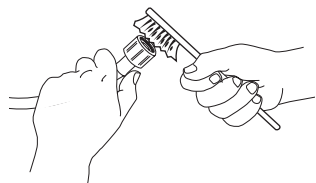

3. След това ръчно развийте входящия маркуч на гърба на пералнята. Издърпайте с клещи мрежестия филтър от клапана на гърба на пералнята и внимателно го почистете.

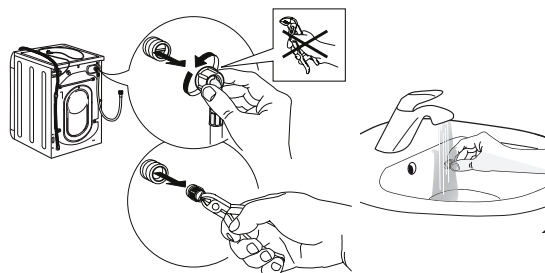

4. Поставете отново мрежестия филтър на мястото му. Отново свържете входящия маркуч към крана за вода и пералната машина. Не използвайте инструмент за свързване на входящия маркуч. Отворете крана за вода и проверете дали всички връзки са плътни.

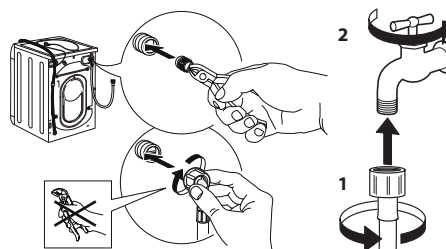

## ПОЧИСТВАНЕ НА ДОЗАТОРА ЗА ПРЕПАРАТ

Извадете дозатора, като го повдигнете и издърпате (вижте фигурата).

Измийте го под течаща вода; добре е това да се извършва редовно.

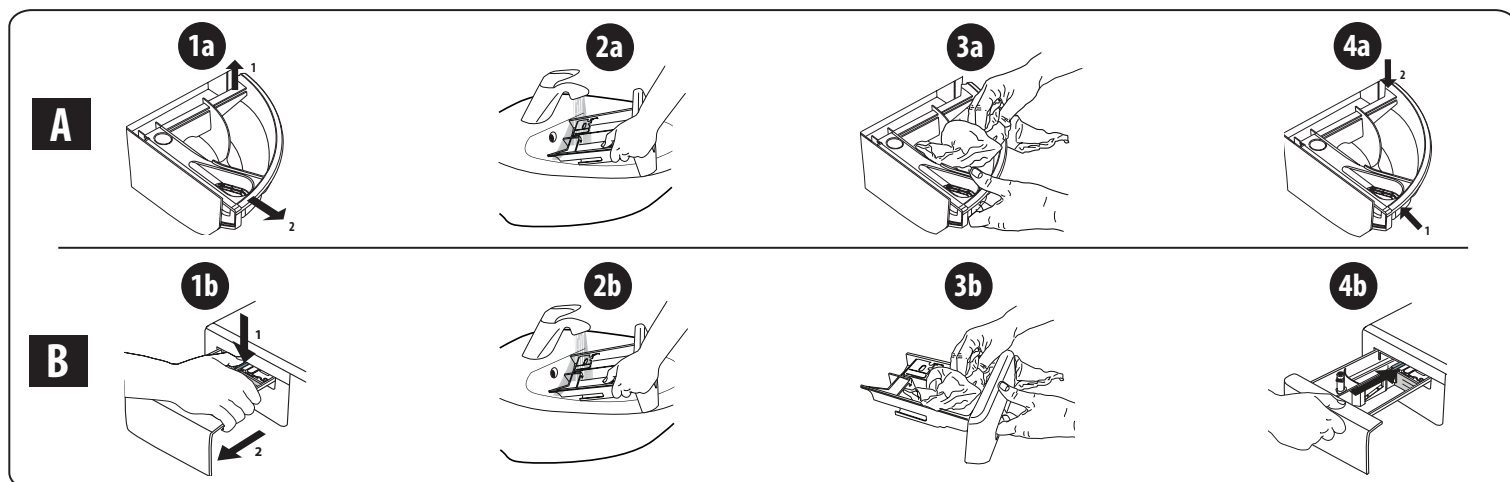

## ПОЧИСТВАНЕ НА ФИЛТЪРА ЗА ВОДА/ИЗТОЧВАНЕ НА ОСТАТЪЧНАТА ВОДА

Изключете пералнята и извадете щепсела, преди да се заемете с почистване на филтъра за вода или с източване на остатъчната вода. Ако сте използвали програма за пране с гореща вода, изчакайте водата да се охлади, преди да я източите. Почиствайте филтъра за вода редовно на всеки 3 месеца, за да предотвратите проблеми с източването на водата след пране поради задръстване на филтъра. Ако водата не може да се източи, дисплеят ще покаже, че филтърът за източване на вода е запушен.

1. Свалете декоративния панел: направете това с помощта на отвертка, както е показано на следващата фигура.

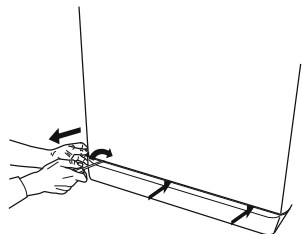

2. Съд за източената вода: поставете плитък и широк съд под филтъра за вода, за да се оттече събралата се вода.

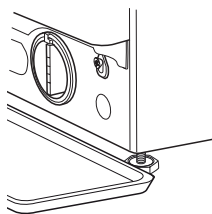

3. Източете водата: бавно завъртете филтъра обратно на часовниковата стрелка, докато водата изтече напълно. Оставете водата да изтече, без да сваляте филтъра. След като съдът се напълни, затворете филтъра за вода, като го завъртите по посока на часовниковата стрелка. Изпразнете съда. Повторете процедурата, докато водата бъде източена напълно.

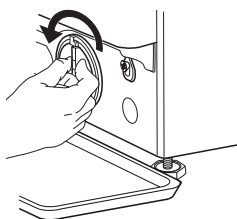

4. Отстраняване на филтъра: под филтъра за вода поставете памучна кърпа, която да може да поеме количеството остатъчна вода. След това отстранете филтъра за вода, като го завъртите обратно на часовниковата стрелка.

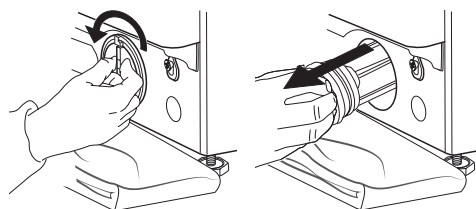

5. Почистете филтъра за вода: отстранете отлаганията от филтъра и го измийте под течаща вода.

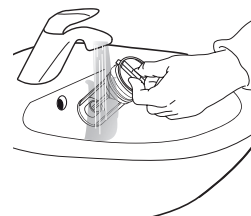

6. Вмъкнете филтъра за вода и отново поставете цокъла: върнете филтъра за вода на място, като го завъртите по посока на часовниковата стрелка. Въртете, докато застане плътно на място; дръжката на филтъра трябва да е във вертикална посока. За да проверите дали филтърът е достатъчно стегнат, може да налеете около 1 литър вода в дозатора за препарат. След това върнете цокъла на място.

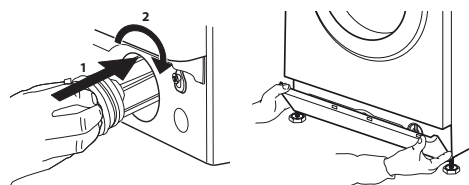

# ТРАНСПОРТИРАНЕ И МАНИПУЛАЦИИ

**Никога не повдигайте пералната машина, като я държите за горната работна повърхност.**

1. Извадете електрическия щепсел от захранващия контакт и затворете кранчето за вода.
2. Проверете дали вратата и дозаторът за препарат са добре затворени.
3. Разединете захранващия маркуч от крана за вода и извадете маркуча за източване от точката за източване. Източете изцяло водата в маркучите и ги прикрепете така, че да могат да бъдат повредени по време на транспортиране.
4. Поставете отново транспортните болтове. Следвайте в обратен ред процедурата за отстраняване на транспортните болтове, описана в Инструкциите за монтаж.

**Важно:** не транспортирайте пералната машина, без да сте поставили транспортните болтове.

## СЛЕДПРОДАЖБЕНО ОБСЛУЖВАНЕ

### ПРЕДИ ДА СЕ ОБАДИТЕ НА ОТДЕЛА ЗА СЛЕДПРОДАЖБЕНО ОБСЛУЖВАНЕ

1. Вижте дали можете сами да разрешите проблема с помощта на предложенията, посочени в раздела **ОТСТРАНЯВАНЕ НА НЕИЗПРАВНОСТИ**

### АКО СЛЕД ГОРНИТЕ ПРОВЕРКИ НЕИЗПРАВНОСТТА ВСЕ ОЩЕ НЕ Е ОТСТРАНЕНА, СЕ ОБЪРНЕТЕ КЪМ НАЙ-БЛИЗКИЯ ОТДЕЛ ЗА СЛЕДПРОДАЖБЕНО ОБСЛУЖВАНЕ

За да получите помощ, се обадете на номера, посочен в листа с гаранцията.

Когато се свързвате с нашия отдел за следпродажбено обслужване на клиенти, винаги посочвайте:

- кратко описание на неизправността;
- вида и точния модел на уреда;

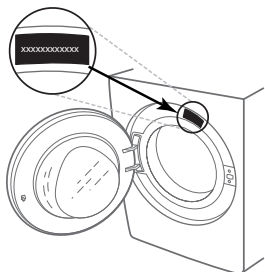

2. Изключете уреда и отново го включете, за да видите дали неизправността продължава.

- сервизния номер (номерът след думата Service върху табелката с данни);



- вашия пълен адрес;
- вашия телефонен номер.

При необходимост от ремонт, се свържете с оторизиран сервиз за следпродажбено обслужване (като гаранция, че ремонтът ще бъде извършен правилно и ще бъдат използвани оригинални резервни части).



DĚKUJEME, ŽE JSTE SI ZAKOUPILI VÝROBEK WHIRLPOOL

Přejete-li si získat plnou podporu, zaregistrujte svůj výrobek na [www.whirlpool.eu/register](http://www.whirlpool.eu/register)



**Před použitím spotřebiče si pečlivě přečtěte Bezpečnostní pokyny.**

Před použitím pračky musí být přepravní šrouby bezpodmínečně odstraněny. Podrobnější pokyny k jejich odstranění najdete v Pokynech k instalaci.

## OVLÁDACÍ PANEĽ

- 1 Tlačítko „ZAP/VYP.“
- 2 Volič programů
- 3 Tlačítko „Spustit/Pozastavit“
- 4 Tlačítko „Odstředování“
- 5 Tlačítko „Intenz. máchání“
- 6 Tlačítko „Clean+“ / „Zámek tlačítek“
- 7 Tlačítko „Odložený start“
- 8 Tlačítko „FreshCare+“
- 9 Tlačítko „Teplota“



### UKAZATELE DISPLEJE

Dvířka uzamknuta

Funkce FreshCare+ aktivována

Funkce **Odložený start** aktivována  
 Funkce **Zámek tlačítek** aktivována  
**Prací cyklus**  
 Ukazuje fázi pracího cyklu  
**Závada: Zavolejte do servisu**  
 Informace naleznete v části „Jak odstranit poruchu“  
**Závada: Ucpaný vodní filtr**  
 Voda nemůže odtékat; může být ucpaný vodní filtr  
**Závada: Chybí voda**  
 Není voda, popřípadě jí nepřítka dostatečné množství.  
 V případě jakýchkoliv závad viz část „JAK ODSTRANIT PORUCHU“

## TABULKA PROGRAMŮ

Max. naplnění 7 kg Spotřeba energie ve vypnutém stavu je 0.5 W / v zapnutém stavu 8.0 W							Prací prostředky a přísady			Doporučený prací prostředek		Zbytková vlhkost % (*)	Spotřeba energie kWh	Celkové množství vody v l	Teplota prádla °C
Program	Teploty		Max. rychlost odstředování (ot/min)	Max. náplň (kg)	Trvání (h : m)	Předpírka	Hlavní praní	Změkčovač	Prášek	Tekutý prací prostředek					
	Nastavení	Rozpětí									I	II	☼		
Mix	40°C	☼ - 40°C	1000	7,0	**	-	●	○	-	✓	-	-	-	-	
Bílé prádlo	60°C	☼ - 90°C	1400	7,0	2:30	● (90°)	●	○	✓	✓	52	1,360	75	55	
Bavlna	40°C	☼ - 60°C	1400	7,0	3:40	-	●	○	✓	✓	50	0,980	75	45	
Eco 40-60	40 °C	40°C	1351	7,0	3:25	-	●	○	✓	✓	53	0,777	48	40	
			1351	3,5	2:45	-	●	○	✓	✓	53	0,466	44	35	
			1351	2,0	2:35	-	●	○	✓	✓	53	0,202	41	25	
Sport	40°C	☼ - 40°C	600	3,5	**	-	●	○	-	✓	-	-	-	-	
Prošívání přikrývky	30°C	☼ - 30°C	1000	3,0	**	-	●	○	-	✓	-	-	-	-	
Osvěžení párou	-	-	-	1,0	**	-	-	-	-	-	-	-	-	-	
Odstředování & Vypouštění vody	-	-	1400	7,0	**	-	-	-	-	-	-	-	-	-	
Máčení & Odstředování	-	-	1400	7,0	**	-	-	○	-	-	-	-	-	-	
Rychlé 30'	30°C	☼ - 30°C	1200 (***)	3,5	0:30	-	●	○	-	✓	73	0,194	31	27	
20°C	20 °C	☼ - 20 °C	1400	7,0	1:50	-	●	○	-	✓	52	0,160	64	22	
Vlna	40°C	☼ - 40°C	800	1,5	**	-	●	○	-	✓	-	-	-	-	
Jemné prádlo	30°C	☼ - 30°C	600 (***)	1,0	**	-	●	○	-	✓	-	-	-	-	
Syntetika	40°C	☼ - 60°C	1200	4,0	2:55	-	●	○	✓	✓	35	0,860	60	43	

● Dávkování vyžadováno ○ Dávkování není nutné

Tyto údaje se mohou ve vaší domácnosti lišit vzhledem k proměnlivým podmínkám, pokud jde o teplotu přírodní vody, její tlak apod. Údaje o přibližné délce programu se vztahují k základnímu nastavení programů bez voleb. Hodnoty uvedené pro jiné programy než Eco 40-60 jsou pouze orientační.

**Eco 40-60 - zkušební prací cyklus v souladu s nařízením EU Ecodesign 2019/2014.** Nejúčinnější program ve smyslu spotřeby energie a vody pro praní běžně zašpiněného bavlněného prádla.

**Poznámka:** hodnoty rychlosti otáček zobrazené na displeji se mohou mírně odlišovat od hodnot v tabulce.

### Pro všechny zkušební ústavy

Dlouhý prací cyklus pro bavlněné prádlo: nastavte prací program **Bavlna** a teplotu 40 °C.  
 Dlouhý program pro syntetiku: nastavte prací program **Syntetika** a teplotu 40 °C.

\* Po ukončení programu a odstředování na maximální volitelné otáčky, v základním nastavení programu.

\*\* Délka programu je zobrazena na displeji.

\*\*\* Na displeji se zobrazí navrhovaná rychlost odstředování jako výchozí hodnota.

**6th Sense** – pomocí snímací technologie se množství vody, spotřeba energie a délka programu přizpůsobují stavu naplnění pračky.

## DÁVKOVAČ PRACÍHO PROSTŘEDKU

**Příhrádka pro hlavní praní**  
 Prací prostředek pro hlavní praní, odstraňovač skvrn nebo aviváž. Pro správné dávkování tekutého pracího prostředku se doporučuje používat odnímatelnou plastovou příhrádku A (součást vybavy). Pokud používáte prášek, umístěte příhrádku do drážky B.

**Příhrádka pro předpírku**  
 Prací prostředek pro předpírku.

**Příhrádka pro aviváž**  
 Aviváž. Tekutý škrob.

**Nalijte aviváž nebo škrobový roztok jen po značku označující maximum.**

**Tlačítko pro uvolnění**

Stiskněte pro uvolnění zásobníku za účelem čištění.

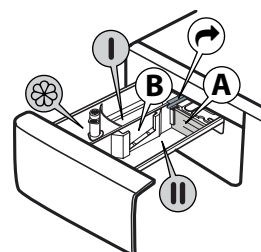

## POPIS PRODUKTU

1. Horní plocha
2. Dávkovač pracího prostředku
3. Ovládací panel
4. Držadlo dvířek
5. Dvířka
6. Vodní filtr – za soklem
7. Sokl (odnímatelný)
8. Seřiditelné nožičky (4)

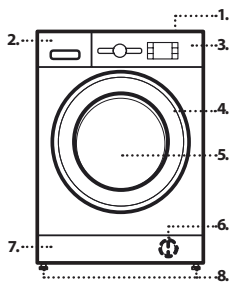

## PROGRAMY

Při výběru vhodného programu pro daný typ prádla vždy dodržujte pokyny uvedené na etiketách oblečení. Hodnota uvedená v symbolu vaničky je maximální možná teplota pro praní daného kusu oděvu.



### Mix

Pro praní lehce až běžně zašpiněných odolných oděvů z bavlny, lnu, syntetických a směsových vláken.

### Bílé prádlo

Pro praní běžně až velmi zašpiněných ručníků, spodního prádla, ubrusů, povlečení atd. z odolné bavlny a lnu. Pouze v případě, kdy je teplota nastavená na 90 °C, je součástí pracího cyklu předpírka před hlavní fází praní. V takovém případě doporučujeme přidat prací prostředek jak do oddílu předpírky, tak hlavního praní.

### Bavlna

Normálně až silně zašpiněné hrubší prádlo vyrobené z bavlny.

### Eco 40-60

Pro praní běžně zašpiněného bavlněného prádla s možností praní při 40 °C nebo 60 °C společně ve stejném cyklu. Toto je standardní program na bavlnu a nejušnější ve smyslu spotřeby vody a energie.

### Sport

Pro praní lehce ušpiněného sportovního oblečení (tepláky, kraťasy apod.). Pro dosažení těch nejlepších výsledků doporučujeme nepřekračovat limit maximálního naplnění uvedený v „TABULCE PROGRAMŮ“. Doporučujeme používat tekutý prací prostředek a přidat množství odpovídající polovičnímu naplnění.

### Prošívání příkrývek

Určeno pro praní prádla s výplní, jako jsou například jednoduché či dvojitě prošívané příkrývky, polštáře a bundy. Prádlo s výplní doporučujeme vkládat do bubnu s lemy složenými dovnitř a nepřekračovat ¾ objemu bubnu. Pro optimální výsledky praní doporučujeme používat tekutý prací prostředek.

### Osvěžení párou

Tento program umožňuje osvěžit prádlo odstraněním nepříjemných zápachů a uvolněním vláken (1 kg, přibližně 3 kusy prádla). Vkládejte pouze suché prádlo (nezašpiněné) a zvolte program „Osvěžení párou“. Na konci cyklu budou oděvy mírně vlhké a mohou být připravené k oblečení po několika minutách. Program „Osvěžení párou“ usnadňuje proces žehlení.

! Nedoporučuje se pro oděvy z vlny nebo hedvábí.

! Nepřidávejte aviváž ani prací prášek.

### Odstředování & Vypouštění vody

Vyždímá prádlo a poté vypustí vodu. Pro oděvy z odolných materiálů. Pokud cyklus odstředování vyřadí, pračka pouze vypustí vodu

### Máchání & Odstředování

Máchá a poté ždímá. Pro oděvy z odolných materiálů.

### Rychlé 30'

Pro rychlé praní lehce zašpiněných oděvů. Tento cyklus trvá pouze 30 minut a šetří tak čas i energii.

### 20 °C

Pro praní mírně zašpiněného bavlněného prádla při teplotě 20 °C.

### Vlna

Veškeré oděvy z vlny lze prát na program „Vlna“, a to i takové, na jejichž štítku se uvádí „pouze ruční praní“. Pro dosažení co nejlepších výsledků používejte speciální prací prostředky a nepřekračujte maximální uvedenou hmotnost prádla.

### Jemné prádlo

Pro praní zvláště jemných oděvů. Před praním převratte oděvy naruby.

### Syntetika

Pro praní špinavého prádla ze syntetických vláken (jako například polyester, polyakryl, viskóza) nebo směsí bavlny a syntetiky.

## PRVNÍ POUŽITÍ

Pro odstranění veškerých zbytků po výrobě zvolte program „Bavlna“ a teplotu 60 °C. Přidejte malé množství pracího prášku (maximálně 1/3 množství doporučeného výrobcem pro lehce zašpiněné prádlo) do přihrádky pro hlavní praní a dávkovače pracího prostředku. Program spustíte bez prádla.

## BĚŽNÉ POUŽÍVÁNÍ

Prádlo připravte podle doporučení v části „RADY A TIPY“. Vložte prádlo do pračky, zavřete dvířka, otevřete vodovodní kohoutek a pro zapnutí pračky stiskněte tlačítko „ZAP/VYP“; tlačítko „Spustit/Pozastavit“ bude blikat. Otočte voličem programů na požadovaný program a zvolte možnost, kterou potřebujete. Teplotu a rychlost odstředování lze změnit stiskem tlačítka „Teplota“ nebo tlačítka „Odstředování“. Nyní vytáhněte zásobník pracího prostředku a přidejte prací prostředek (a přísady/aviváž). Dodržujte dávky doporučené na obalu pracích prostředků. Poté zásobník na prací prostředek zavřete.

### ZAHÁJENÍ CYKLU

Stiskněte tlačítko „Spustit/Pozastavit“.

Stroj zamkne dveře (symbol je ZAP) a válec se začne otáčet; dveře se odemknou (symbol je VYP) a poté se znovu zamknou (symbol je ZAP) jako přípravná fáze každého pracího cyklu. Zvuk „zacvaknutí“ je součástí mechanismu zamykání dveří. Voda vstoupí do bubnu a zahájí fázi praní, jakmile jsou dveře uzamčeny.

## PŘERUŠENÍ BĚŽÍCÍHO PROGRAMU

Stiskem tlačítka „Spustit/Pozastavit“ pozastavíte spuštěný prací program; kontrolka zhasne a na displeji bliká zbývající čas. Pro spuštění pracího programu od chvíle, kdy došlo k jeho přerušení, stiskněte toto tlačítko ještě jednou.

## JE-LI TO POŽADOVÁNO, OTEVŘETE DVÍŘKA

Po spuštění programu se rozsvítí kontrolka „Uzamknutá dvířka“, čímž je signalizováno, že dvířka nelze otevřít. Po celou dobu trvání pracího programu zůstávají dvířka uzamknutá. Pro otevření dvířek v průběhu trvání programu stiskněte tlačítko „Spustit/Pozastavit“, čímž se daný program přeruší. Za předpokladu, že hladina vody a/nebo teplota nejsou příliš vysoké, kontrolka „Uzamknutá dvířka“ zhasne a dvířka je možné otevřít. Například za účelem přidání/odebrání prádla. Pro pokračování v programu znovu stiskněte tlačítko „Spustit/Pozastavit“.

## UKONČENÍ PROGRAMU

Kontrolka „Uzamknutá dvířka“ zhasne a na displeji se objeví „Konec“. Pro vypnutí pračky po skončení programu stiskněte tlačítko „ZAP/VYP“; kontrolka zhasne. Jestliže nestisknete tlačítko „ZAP/VYP“, pračka se automaticky vypne asi po 10 minutách. Uzavřete vodovodní kohoutek, otevřete dvířka a vyprázdněte obsah pračky. Dvířka nechejte pootevřená, aby mohl vyschnout buben.

## MOŽNOSTI

! Pokud není vybraná možnost s nastavením programu kompatibilní, nekompatibilita bude signalizována pomocí bzučáku (3 pípnutí) a začne blikat odpovídající kontrolka.

! Pokud není vybraná možnost kompatibilní s jinou předtím nastavenou volbou, aktivní zůstane pouze nejnovější výběr.

### Clean+

Funkce Clean+ je program fungující na 3 různých úrovních praní („intenzivní“, „denní“ a „rychlé“), které byly speciálně vytvořeny za účelem nastavení správného pracího postupu v závislosti na míře ušpinění prádla:

**Intenzivní**: tato volba je určena pro vysokou úroveň znečištění prádla a odstraňování těch nejodolnějších skvrn.

**Denní**: tato volba je určena pro odstraňování běžných skvrn.

**Rychlé**: tato volba je určena pro lehce odstranitelné skvrny.

### Intenzivní máchání

Výběrem této možnosti se zvýší účinnost máchání, přičemž je zaručeno i dokonalé odstranění zbytků pracího prostředku. Program je zvláště vhodný pro citlivou pokožku. Stiskněte toto tlačítko jednou, dvakrát nebo třikrát pro výběr dodatečného 1, 2 nebo 3 máchání, které bude následovat po máchání v rámci standardního cyklu a docílíte tak odstranění veškerých stop po pracím prostředku. Pro návrat k běžnému postupu máchání („Běžné máchání“), stiskněte toto tlačítko ještě jednou.

### Odložený start

Pro nastavení odložení začátku zvoleného programu stiskněte toto tlačítko a nastavte požadovanou dobu odložení. Po aktivování této funkce se na displeji rozsvítí symbol. Pro zrušení odloženého startu stiskněte toto tlačítko znovu, dokud na displeji nebude svítit „0“.

### FRESH CARE

Tato volba zvyšuje účinnost praní tvorbou páry, která brání šíření nepříjemných pachů uvnitř pračky. Po skončení parní fáze se začne buben pračky zlehka převálovat na nízké otáčky. Volba „FRESH CARE“ se spustí po skončení cyklu a trvá maximálně 6 hodin. Lze ji kdykoli přerušit stiskem kteréhokoliv tlačítka na ovládacím panelu či otočením knoflíku. Vyčkejte přibližně 5 minut, po jejichž uplynutí lze dvířka otevřít.

**Teplota**

Každý program má přednastavenou teplotu. Přejete-li si tuto teplotu změnit, stiskněte tlačítko „Teplota“ . Údaj se zobrazí na displeji.

**Odstředování**

Každý program má přednastavenou rychlost odstředování. Přejete-li si tuto rychlost odstředování změnit, stiskněte tlačítko „Odstředování“ . Údaj se zobrazí na displeji.

**Režim Demo**



Funkci deaktivujete VYPNUTÍM pračky. Stiskněte a podržte tlačítko Spustit/Pozastavit  a během 5 sekund stiskněte i tlačítko „ZAP./VYP.“ . Obě tato tlačítka pak držte stisknutá po dobu 2 sekund.

**ZÁMEK TLAČÍTEK **

K uzamknutí ovládacího panelu stiskněte a na přibližně 3 sekundy podržte tlačítko „Zámek tlačítek“ . Na displeji se rozsvítí symbol , který značí, že ovládací panel byl uzamknut (s výjimkou tlačítka „ZAP./VYP.“ ). Tím se zamezí nechtěnému provedení změn v nastavení programů, zvláště pokud se v blízkosti pračky pohybují děti. K odemknutí ovládacího panelu stiskněte a na přibližně 3 sekundy podržte tlačítko „Zámek tlačítek“ .

**BĚLENÍ**

Pokud si přejete prádlo bělit, naplňte pračku a nastavte program „Máchání & Odstředování“ .

Spustíte pračku a vyčkejte, než dokončí první cyklus plnění vodou (zhruba 2 minuty). Stiskem tlačítka „SPUSTIT/POZASTAVIT“  uvedte pračku do režimu pozastavení, otevřete zásobník na prací prostředek a nalejte bělidlo (držte se doporučeného dávkování uvedeného na obalu) do oddílu pro hlavní praní, tj. do místa, kde byla původně instalovaná přihrádka. Obnovte prací cyklus stisknutím tlačítka „SPUSTIT/POZASTAVIT“ .

V případě potřeby je možné do příslušného oddílu zásobníku na prací prostředek přidat aviváž.

**RADY A TIPY****Prádlo roztrídte podle**

Druhu látky / symbolu údržby na visáčce (bavlna, smíšená vlákna, syntetické materiály, vlna, ruční praní). Barvy (oddělte barevné a bílé kusy prádla, nové barevné prádlo perte zvlášť). Jemnosti prádla (perte malé kusy – např. nylonové punčochy – a prádlo s háčky – jako podprsenky – v látkovém sáčku nebo povlaku na polštář se zipem).

**Vyprázněte všechny kapsy**

Předměty, jako mince nebo zapalovače, mohou poškodit prádlo i buben.

**Dodržujte doporučení pro dávkování / aditiva**

Optimalizuje výsledek vyčištění, zamezuje dráždění z důvodu zbytků přebytečného pracího prostředku v prádle a šetří peníze díky zamezení nadbytečného pracího prostředku.

**Používejte nízkou teplotu a delší trvání**

Nejúčinnější programy ve smyslu spotřeby energie jsou obecně ty, které probíhají při nižších teplotách a trvají déle.

**Dodržujte míru naplnění**

Plňte svou pračku do kapacity uvedené v „TABULCE PROGRAMŮ“, abyste šetřili vodu a energii.

**Hluk a obsah zbylé vlhkosti**

Jsou ovlivněny otáčkami odstředování: čím vyšší jsou otáčky ve fázi odstředování, tím větší je hluk a tím nižší je obsah zbylé vlhkosti.

**ČIŠTĚNÍ A ÚDRŽBA**

**Před prováděním jakéhokoli čištění a údržby pračku vypněte a odpojte z elektrické sítě. K čištění pračky nepoužívejte hořlavé kapaliny. Pračku pravidelně čistěte a zajistěte její údržbu (nejméně čtyřikrát ročně).**

**Čištění pračky zvenčí**

K čištění vnější strany pračky použijte měkkou vlhkou látku. K čištění ovládacího panelu nepoužívejte čističe na sklo nebo univerzální čističe, ani tekuté čisticí prášky apod. – tyto přípravky by mohly poškodit nápisy.

**Kontrola hadice pro přívod vody**

Pravidelně kontrolujte, zda přívodní hadice nepuchří nebo nepraská. Je-li poškozená, vyměňte ji za novou, kterou získáte v našem servisním středisku nebo u specializovaného prodejce. Podle typu hadice: Má-li přívodní hadice průhledný potah, kontrolujte pravidelně, zda barva na některých místech netmavne. Pokud ano, může to znamenat, že z hadice uniká voda a je třeba ji vyměnit

**Čištění vodního filtru / vypouštění zbylé vody**

**Pokud jste použili program pro praní na vysokou teplotu, před vypuštěním vody vyčkejte, dokud voda nevychladne. Vodní filtr čistěte pravidelně, předejete tak situaci, kdy v důsledku jeho ucpaní nemůže voda po praní odtékat. Nemůže-li voda odtékat, displej poukazuje na možné ucpaní filtru.**

Pomocí šroubováku odstraňte sokl: jednu stranu soklu zatlačte rukou směrem dolů, poté zatlačte šroubovákem do mezery mezi soklem a předním panelem, čímž sokl otevřete. Umístěte pod vodní filtr širokou nízkou nádobu na odtékající vodu. Opatrně otáčejte filtrem proti směru hodinových ručiček, dokud nezačne vytékat voda. Nechte vodu odtékat a nevynávejte filtr. Když se nádoba naplní, uzavřete filtr otáčením ve směru hodinových ručiček. Vyprázdněte nádobu. Tento postup opakujte, dokud nebude pračka prázdná. Pod vodní filtr rozložte dobře savou bavlněnou látku. Následně otáčením proti směru chodu hodinových ručiček vodní filtr vyjměte. Vodní filtr vyčistěte: odstraňte usazeniny z vodního filtru pod tekoucí vodou. Vraťte filtr na své místo a osadte sokl: Vložte filtr na své místo pomocí otáčení ve směru hodinových ručiček. Utáhněte jej co nejvíce; držadlo filtru musí být ve svislé poloze. Chcete-li ověřit těsnost filtru, nalijte do zásobníku pracího prostředku jeden litr vody. Následně osadte sokl.

**PŘÍSLUŠENSTVÍ**

**Abyste zjistili, zda je pro váš typ pračky následující příslušenství dostupné, kontaktujte naše poprodejové servisní středisko.**

**Spojovací sada**

S její pomocí můžete na pračku připevnit sušičku, ušetřit tím místo a usnadnit si vkládání a vytahování prádla z vysoko umístěné sušičky.

**PŘEPRAVA A MANIPULACE**

**Nikdy pračku nezvedejte tak, že ji budete držet za její horní desku.**

Vytáhněte kabel hlavního vedení elektrické energie a uzavřete kohoutek přívodu vody. Zkontrolujte, zda jsou dvířka a zásobník pracího prostředku úplně zavřené. Odpojte přívodní hadici a sejměte odpadní hadici z odpadu. Vypusťte ze všech hadic zbývající vodu a upevněte je, aby se během přepravy nepoškodily. Zašroubujte přepravní šrouby. Postupujte podle pokynů pro odstranění přepravních šroubů uvedených v NÁVODU K INSTALACI, a to v opačném pořadí.

## ODSTRAŇOVÁNÍ ZÁVAD

Z určitých důvodů nemusí pračka někdy správně pracovat. Předtím, než zavoláte do poprodejového servisního střediska, doporučujeme prověřit, zda není možné problém vyřešit snadno pomocí následujícího seznamu.

Anomálie:	Možné příčiny / řešení:
<b>Pračka se nezapne.</b>	<ul style="list-style-type: none"><li>• Zástrčka není zapojená do elektrické zásuvky nebo je zasunutá nedostatečně a nemá správný kontakt.</li><li>• Došlo k výpadku proudu.</li></ul>
<b>Prací program se nespustí.</b>	<ul style="list-style-type: none"><li>• Dvířka nejsou zcela dovřena.</li><li>• Nebylo stisknuto tlačítko „ZAP./VYP.“.</li><li>• Nebylo stisknuto tlačítko „Spustit/pozastavit“.</li><li>• Přívod vody není otevřený.</li><li>• Byla nastavena funkce „Odložený start“.</li></ul>
<b>Pračka nenapouští vodu (na displeji se zobrazí zpráva „h2o“). „Pípání“ zní každých 5 sekund.</b>	<ul style="list-style-type: none"><li>• Hadice pro přívod vody není připojena k vodovodnímu kohoutku.</li><li>• Hadice je ohnutá.</li><li>• Přívod vody není otevřený.</li><li>• Hlavní přívod vody byl uzavřen.</li><li>• Není dostatečný tlak.</li><li>• Nebylo stisknuto tlačítko „Spustit/pozastavit“.</li></ul>
<b>Pračka neustále napouští a vypouští vodu.</b>	<ul style="list-style-type: none"><li>• Vypouštěcí hadice nebyla nainstalovaná ve vzdálenosti 65 až 100 cm od země.</li><li>• Konec vypouštěcí hadice je ponořen ve vodě.</li><li>• Konektor pro odtok umístěný na stěně nemůže odvětrávat.</li><li>• Pokud problém přetrvává i po provedení těchto kontrol, uzavřete vodovodní kohoutek, vypněte pračku a zavolejte do poprodejového servisního střediska. Nachází-li se vaše bytová jednotka na jednom z nejvyšších poschodí budovy, může se někdy projevit sifonový efekt, což způsobí, že pračka začne nepřetržitě napouštět a vypouštět vodu. Aby se těmto typům problémů předešlo, na trhu jsou k dostání speciální ventily proti sifonovému efektu.</li></ul>
<b>Pračka nevypouští vodu nebo neodstřeďuje.</b>	<ul style="list-style-type: none"><li>• Program nezahrnuje funkci vypouštění: u určitých programů je třeba ji aktivovat manuálně.</li><li>• Vypouštěcí hadice je ohnutá.</li><li>• Vypouštěcí hadice je ucpaná.</li></ul>
<b>Pračka během fáze odstředování nadměrně vibruje.</b>	<ul style="list-style-type: none"><li>• Při instalaci nebyl řádně odblokován buben.</li><li>• Pračka nestojí na rovném povrchu.</li><li>• Pračka je vmáčknutá mezi nábytkem a stěnou.</li></ul>
<b>Z pračky uniká voda.</b>	<ul style="list-style-type: none"><li>• Hadice pro přívod vody nebyla řádně dotažena.</li><li>• Zásobník pracího prostředku je zanesený.</li><li>• Vypouštěcí hadice nebyla řádně dotažena.</li></ul>
<b>Pračka je uzamknutá, displej bliká a zobrazuje se chybový kód (např. F-01, F-..).</b>	<ul style="list-style-type: none"><li>• Pračku vypněte, vytáhněte zástrčku ze zásuvky a před opětovným zapnutím pračky vyčkejte přibližně 1 minutu.</li><li>• Pokud problém přetrvává, zavolejte do poprodejového servisního střediska.</li></ul>
<b>Tvoří se příliš velké množství pěny.</b>	<ul style="list-style-type: none"><li>• Prací prostředek není vhodný pro automatické pračky (musí na něm být uvedeno „pro automatické pračky“, „pro ruční praní a praní v automatických pračkách“, popřípadě něco obdobného).</li><li>• Byla použita příliš velká dávka.</li></ul>
<b>Dvířka jsou uzamčena s chybovým hlášením či bez něj a program neběží.</b>	<ul style="list-style-type: none"><li>• V případě poruchy napájení zůstanou dvířka zamčená. Program bude automaticky pokračovat, jakmile bude opět k dispozici napětí v síti.</li><li>• Pračka je v klidovém režimu. Program bude automaticky pokračovat, jakmile důvod zastavení pomine.</li></ul>

### Firemní zásady, standardní dokumentaci, objednávky náhradních dílů a další informace o výrobku získáte:

- návštěvou našeho webu [docs.whirlpool.eu](https://docs.whirlpool.eu) a [parts-selfservice.whirlpool.com](https://parts-selfservice.whirlpool.com)
- naskenování QR kódu
- případně se obraťte na **naše poprodejové servisní středisko** (viz telefonní číslo v záruční knize). Při kontaktování našeho poprodejného servisu prosím uveďte kódy na identifikačním štítku produktu.

Informace týkající se oprav a údržby prováděných uživatelem získáte na stránkách [www.whirlpool.eu](https://www.whirlpool.eu)

Informace o modelu lze získat pomocí QR kódu uvedeného na energetickém štítku.

Štítek rovněž obsahuje identifikátor modelu, který lze použít ke vstupu do portálu registru na adrese

<https://eprel.ec.europa.eu>.

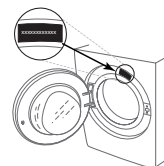



# ČIŠTĚNÍ A ÚDRŽBA

Při jakémkoliv čištění a údržbě pračku vypněte a vytáhněte ze zásuvky.  
K čištění pračky nepoužívejte hořlavé kapaliny.

## ČIŠTĚNÍ VNĚJŠKU PRAČKY

K čištění vnějších částí pračky použijte měkký vlhký hadřík.

K čištění ovládacího panelu nepoužívejte čisticí prostředky na sklo ani na běžné použití, čisticí prášek nebo podobné prostředky - tyto látky by mohly poškodit potisk.

## KONTROLA PŘÍVODNÍ HADICE

Pravidelně kontrolujte, zda hadice není křehká a nevyskytly se na ní praskliny. Jestliže je hadice poškozená, vyměňte ji za novou, dostupnou v našem poprodejním servisu nebo u vašeho specializovaného prodejce.

V závislosti na typu hadice:



Pokud je přívodní hadice transparentní, pravidelně kontrolujte, zda se barva hadice na některých místech nezesiluje. Pokud ano, z hadice by mohla unikat tekutina a je třeba ji vyměnit.



Pro hadice s funkcí zastavení vody: zkontrolujte malé kontrolní okénko bezpečnostního ventilu (viz šipku). Pokud je červené, byla spuštěna funkce zastavení vody a hadici je nutné vyměnit za novou.

Chcete-li tuto hadici odšroubovat, stiskněte uvolňovací tlačítko (pokud je k dispozici) a zároveň hadici odšroubujte.

## ČIŠTĚNÍ SÍTOVÝCH FILTRŮ V PŘÍVODNÍ HADICI

1. Zavřete vodovodní kohoutek a odšroubujte přívodní hadici.

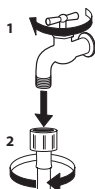

2. Síťový filtr na konci hadice důkladně vyčistěte jemným kartáčkem.

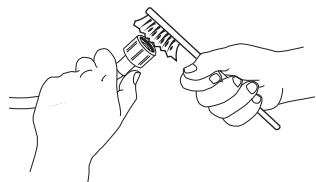

3. Nyní rukou odšroubujte přívodní hadici na zadní straně pračky. Pomocí kleští vytáhněte síťový filtr z ventilu na zadní straně pračky a důkladně ho očistěte.

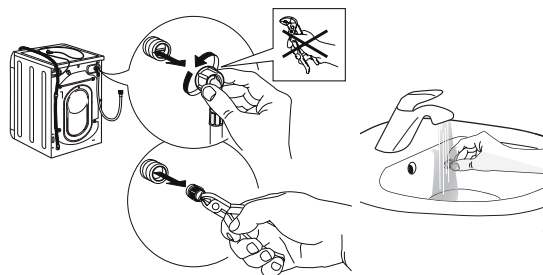

4. Vložte zpět síťový filtr. Opět připojte přívodní hadici k vodovodnímu kohoutku a pračce. K připojení přívodní hadice nepoužívejte žádný nástroj. Otevřete vodovodní kohoutek a zkontrolujte, zda jsou všechny spoje dotaženy.

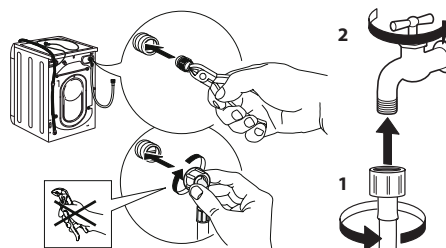

# ČIŠTĚNÍ DÁVKOVAČE PRACÍCH PROSTŘEDKŮ

Zvedněte a vytáhněte dávkovač (viz obrázek).

Umyjte jej pod tekoucí vodou; tento úkon je třeba provádět často.



## ČIŠTĚNÍ VODNÍHO FILTRU/VYPUŠTĚNÍ ZBYTKOVÉ VODY

**Před čištěním vodního filtru nebo vypuštěním zbytkové vody automatickou pračku vypněte a odpojte. Pokud jste použili program mytí horkou vodou, počkejte před vypouštěním vody, dokud nevychladne. Vodní filtr čistěte pravidelně každé 3 měsíce, abyste zabránili stavu, kdy vodu po praní nelze odčerpát v důsledku ucpání filtru. Jestliže není možné vypustit vodu, displej indikuje, že může být ucpáný vodní filtr.**

1. Odstraňte ochranný panel: pomocí šroubováku provedte úkony znázorněné na následujícím obrázku.

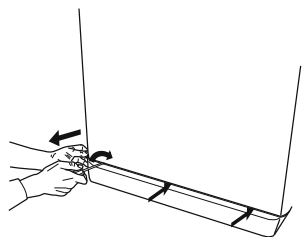

2. Nádoba na vypuštěnou vodu: pod vodní filtr umístěte nízkou a širokou nádobu, abyste do ní zachytili zbytkovou vodu.



3. Vypusťte vodu: pomalu otáčejte filtrem proti směru hodinových ručiček, dokud nevyteče všechna voda. Nechte vodu vytéct, aniž jste odstranili filtr. Když je nádoba plná, zavřete vodní filtr jeho otočením ve směru hodinových ručiček. Vyprázdněte nádobu. Postup opakujte, dokud nevyteče všechna voda.

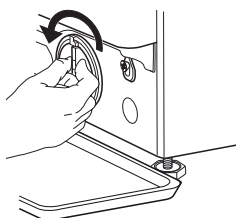

4. Vyjmutí filtru: položte pod vodní filtr bavlněný hadr, do kterého se může nasáknout malé množství vody. Pak vyjměte vodní filtr otáčením proti směru hodinových ručiček.

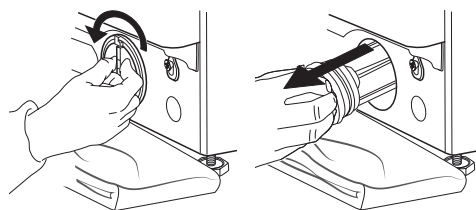

5. Čištění vodního filtru: odstraňte zbytky z filtru a opláchněte ho pod tekoucí vodou.

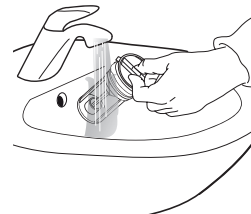

6. Vložte vodní filtr a znovu namontujte podstavec: vodní filtr nasadte zpět otáčením ve směru hodinových ručiček. Filtr zašroubujte co nejdál, rukojeť filtru musí být ve svislé poloze. Pokud chcete vyzkoušet vodotěsnost vodního filtru, můžete nalít přibližně 1 litr vody do dávkovače pracích prostředků. Znovu namontujte podstavec.

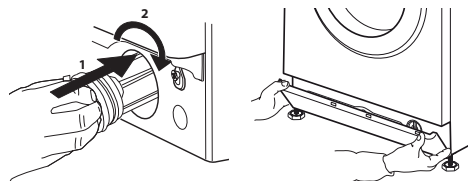

# PŘEPRAVA A MANIPULACE

**Pračku nikdy nezvedejte držením za vrchní plochu.**

1. Vytáhněte síťovou zástrčku a zavřete vodovodní kohoutek.
2. Zkontrolujte, zda jsou dvířka a dávkovač pracího prostředku řádně zavřené.
3. Odpojte přívodní hadici od vodovodního kohoutku a odtokovou hadici vyjměte z odtokového bodu. Z hadic odstraňte všechnu zbytkovou vodu a upevněte je tak, aby se během přepravy nepoškodily.
4. Namontujte zpět přepravní šrouby. Postupujte podle pokynů k demontáži přepravních šroubů v „Průvodci instalací“ v opačném pořadí.

**Důležité:** pračku nikdy nepřeppravujte, aniž byly namontovány přepravní šrouby.

## POPRAVNÍ SERVIS

### PŘED ZAVOLÁNÍM POPRAVNÍHO SERVISU

1. Zjistěte, zda můžete problém vyřešit sami podle doporučení uvedených v části **ŘEŠENÍ PROBLÉMŮ**

### POKUD PO VÝŠE UVEDENÝCH KONTROLÁCH PORUCHA PŘETRVÁVÁ, KONTAKTUJTE NEJBLIŽŠÍ POPRAVNÍ SERVIS

Pokud potřebujete pomoc, zavolejte na číslo uvedené v záruční brožuře.

Při kontaktování našeho zákaznického servisu vždy uveďte:

- stručný popis poruchy;
- typ a přesný model spotřebiče;

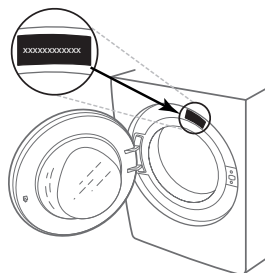

2. Vypněte a znovu zapněte spotřebič, abyste zjistili, zda porucha přetrvává.

- servisní číslo (číslo za slovem Service na typovém štítku);

**SERVICE** 0000 000 00000



- vaši úplnou adresu;
- vaše telefonní číslo.

Pokud je nutná oprava, obraťte se na autorizovaný popravčí servis (aby bylo zaručeno, že budou použity originální náhradní díly a opravy budou provedeny správně).

**TAK FORDI DU HAR KØBT ET WHIRLPOOL PRODUKT**

Registrér venligst dit produkt på [www.whirlpool.eu/register](http://www.whirlpool.eu/register), for at modtage en mere komplet assistance



Læs sikkerhedsanvisningerne med omhu, før apparatet tages i brug.

Inden maskinen startes, skal transportbeslagene fjernes. Se Installationsvejledningen for mere detaljerede instruktioner om, hvordan de fjernes.

**BETJENINGSPANEL**

- 1 Tasten "TIL/FRA" (↺)
- 2 Programvælger
- 3 Tasten "Start/Pause" (▶||)
- 4 Knappen "Centrifugering"
- 5 Tasten "Kraftigt skyl"
- 6 tasten "Clean+" / "Tastlås" (⊖)
- 7 Tasten "Udskudt start"
- 8 Tasten "FreshCare+"
- 9 Tasten "Temperatur"

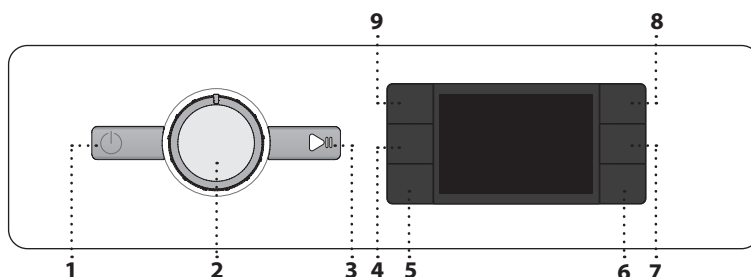

**Udskudt start** aktiveret (↺)

**Tastblokering** aktiveret (⊖)

**Vaskefase** (☼) (⊖) (⊖)  
Angiver cyklusens vaskefase

**Fejl: Kundeservice** (⊗)  
Indhent oplysninger i afsnittet Fejlfinding

**Fejl: Tilstoppet vandfilter** (⊗)  
Vandet kan ikke drænes; vandfilteret kan være tilstoppet

**Fejl: Mangler vand** (⊗)  
Ingen eller utilstrækkelig vand i indløb.

Indhent oplysninger i afsnittet "FEJLFINDING", hvis der skulle opstå fejl

**DISPLAYINDIKATORER**

Låst låge (⊔)

FreshCare+ (⊖) aktiveret

**PROGRAMOVERSIGT**

Max fyldning 7 kg Strømförbrug i slukket tilstand: 0,5 W/i standbytilstand: 8,0 W							Vaskemidler og additiver			Anbefalet vaskemiddel		Overskydende fugt % (*)	Energiförbrug kWh	I alt liter vand	Vasketemperatur °C
Program	Temperaturer		Max centrifugeringshastighed (o/min)	Max fyldning (Kg)	Varighed (t : m)	Forvask	Hovedvask	Skyllemiddel	Pulver	Flydende					
	Programvalg	Interval													
<b>Blandet</b>	40°C	☼ - 40°C	1000	7,0	**	—	●	○	—	✓	—	—	—	—	
<b>Hvidvask</b>	60°C	☼ - 90°C	1400	7,0	2:30	● (90°)	●	○	✓	✓	52	1,360	75	55	
<b>Bomuld</b>	40°C	☼ - 60°C	1400	7,0	3:40	—	●	○	✓	✓	50	0,980	75	45	
<b>Eco 40-60</b>	40 °C	40°C	1351	7,0	3:25	—	●	○	✓	✓	53	0,777	48	40	
			1351	3,5	2:45	—	●	○	✓	✓	53	0,466	44	35	
			1351	2,0	2:35	—	●	○	✓	✓	53	0,202	41	25	
<b>Sport</b>	40°C	☼ - 40°C	600	3,5	**	—	●	○	—	✓	—	—	—	—	
<b>Dyner</b>	30°C	☼ - 30°C	1000	3,0	**	—	●	○	—	✓	—	—	—	—	
<b>Opfrisk Damp</b>	—	—	—	1,0	**	—	—	—	—	—	—	—	—	—	
<b>Centrifugering &amp; Tømning &amp; Skylning &amp; Centrifugering</b>	—	—	1400	7,0	**	—	—	—	—	—	—	—	—	—	
<b>Lynvask 30'</b>	30°C	☼ - 30°C	1200 (***)	3,5	0:30	—	●	○	—	✓	73	0,194	31	27	
<b>20°C</b>	20 °C	☼ - 20 °C	1400	7,0	1:50	—	●	○	—	✓	52	0,160	64	22	
<b>Uld</b>	40°C	☼ - 40°C	800	1,5	**	—	●	○	—	✓	—	—	—	—	
<b>Finvask</b>	30°C	☼ - 30°C	600 (***)	1,0	**	—	●	○	—	✓	—	—	—	—	
<b>Syntetisk</b>	40°C	☼ - 60°C	1200	4,0	2:55	—	●	○	✓	✓	35	0,860	60	43	

● Dosering påkrævet ○ Dosering mulig

Vaskens varighed, der angives på displayet eller i vejledningen, er et skøn beregnet på baggrund af standardbetingelserne. Den faktiske tid kan variere afhængigt af en lang række faktorer såsom vandets temperatur og tryk, omgivelsernes temperatur, mængden af vaskemiddel, den konkrete mængde og type vasketøj samt fordelingen af vasketøjet og valget af tilvalgsfunktioner. De angivne værdier for andre programmer end Eco 40-60-programmet er kun vejledende.

**Eco 40-60 - Vaskecyklus testet iht. med det europæiske direktiv om miljøvenligt design (ecodesign) 2019/2014.** Det mest effektive program med hensyn til energi- og vandforbrug til vask af normalt snavset bomuldstekstil.

Bemærk: Centrifugeringshastighedsværdier vist på displayet kan afvige lidt fra værdierne, der er angivet i tabellen.

**For alle prøve institutter**

Lang vaskecyklus til bomuld: Indstil vaskecyklusen **Bomuld** (☼) med den temperatur på 40°C. Langvarende syntetisk program: indstil vaskecyklusen **Syntetisk** (⊖) ved en temperatur på 40°C.

**PRODUKTBEKRIVELSE**

1. Bordplade
2. Sæbeskuffe
3. Betjeningspanel
4. Håndtag
5. Låge
6. Vandfilter - bag fodpanelet
7. Fodpanel (aftageligt)
8. Justerbare fødder (4)

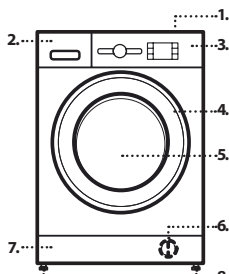

\* Efter programmets afslutning og centrifugering ved den maksimale hastighed end, i programmets defaultindstilling.

\*\* Programmets varighed vises på displayet.

\*\*\* Displayet viser den foreslåede centrifugeringshastighed som standardværdi.

**6th Sense** - sensorteknologien tilpasser vand, energi og programmets varighed efter mængden af vasketøj.

**SÆBESKUFFE**

**Hovedvaskrum** (||)

Vaskemiddel til hovedvask, pletfjerner eller skyllemiddel. Det anbefales at anvende den aftagelige plastikopdelers **A** (medfølgende) til flydende vaskemidler, for a dosere dem korrekt. Ved brug af pulver anbringes opdelers i sædet **B**.

**Forvaskrum** (|)

Vaskemiddel til forvasken.

**Rum til skyllemiddel** (☼)

Skyllemiddel. Flydende blegemiddel.

**Fyld kun skyllemiddel eller blegemiddel i op til mærket "max".**

**Udløserknop** (↻)

Tryk herpå, for at trække skuffen ud.

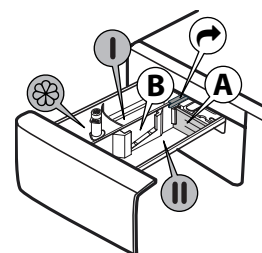



## PROGRAMMER

Følg altid anvisningerne på vaskemærket på vasketøjet for at vælge det rette program til dit vasketøj. Den viste værdi i karrets symbol er den maksimale temperatur, som genstanden må vaskes ved.



### Blandet

Til vask af let til normalt snavset, robust vasketøj af bomuld, hørlærred, syntetiske fibre og blandede fibre.

### Hvidvask

Til vask af normalt til meget snavset og robust bomuld og linned, såsom håndklæder, undertøj, duge, sengetøj, osv. Cyklusen er kun udstyret med en forvaskfase før hovedvaskfasen, når den valgte temperatur er 90°C. I dette tilfælde bør der fyldes vaskemiddel både i forvaskens og hovedvaskens afsnit.

### Bomuld

Almindeligt til meget snavset kraftig bomuld.

### Eco 40-60

til vask af normalt snavset bomuldstekstil, der er mærket som egnet til vask ved 40 °C eller 60 °C i samme vaskeprogram. Dette er standardprogrammet for vask af bomuldstekstil og det mest effektive med hensyn til energi- og vandforbrug.

### Sport

Til vask af let snavsede sportsklæder (træningsdragter, shorts, etc.). For at opnå det bedste resultat bør den maksimale mængde vasketøj, som er anført i "PROGRAMOVERSIGTEN" ikke overskrides. Vi anbefaler brug af flydende vaskemiddel og den passende mængde til den halve mængde.

### Dyner

Beregn på vask af edderdunsfyldte artikler, så som dobbelt- eller enkeltdyner, puder eller anorakker. Det anbefales at lægge sådanne artikler i tromlen med kanterne bukket indad, og at undgå at overskride ¾ af tromlens rumfang. Vi anbefaler at anvende et flydende vaskemiddel.

### Opfrisk Damp

Dette program opfrisker tøjet og fjerner dårlig lugt og opfrisker fibre (1 kg, ca. 3 beklædningsgenstande). Læg kun tørt tøj i maskinen (ikke snavset) og vælg programmet "Opfrisk Damp". Efter endt cyklus er tøjet en smule fugtigt, men er klart til at tage på efter få minutter. Programmet "Opfrisk Damp" gør tøjet let at stryge.

! Ikke egnet til uld- og silketekstiler.

! Tilsæt ikke skyllemiddel eller vaskemiddel.

### Centrifugering & Tømning

Centrifugerer vasken og tømmer herefter vandet ud. Til robuste artikler. Hvis centrifugeringscyklusen fravælges vil maskinen kun tømme vandet ud.

### Skylning & Centrifugering

Skyller og centrifugerer herefter. Til robuste artikler.

### Lynvask 30'

Til hurtig vask af let snavsede artikler. Denne cyklus varer kun 30 minutter og sparer tid og energi.

### 20°C

til vask af let snavset bomuldstekstil ved en temperatur på 20 °C.

### Uld

Alle uldartikler kan vaskes på programmet "Uld", også den med etiketten "kun håndvask". For at opnå de bedste resultater bør der anvendes specialmidler og **den maksimale mængde vasketøj må ikke overskrides.**

### Finvask

Til vask af sarte artikler. Det er en fordel at vende indersiden udad på artiklerne, før vask.

### Syntetisk

Til vask af snavsede artikler af syntetiske fibre (så som polyester, polyakryl, viskose, etc.) eller blandinger af bomuld/syntetisk.

## FØRSTEGANGSBRUG

Vælg programmet "Bomuld" med en temperatur på 60 °C, for at eliminere eventuelle fremstillingsrester. Tilføj en smule vaskepulver i hovedvaskrummet i sæbeskuffen (højest 1/3 af den mængde, der anbefales af vaskemiddelproducenten til let snavset vasketøj). Start programmet **uden at fylde vasketøj i.**

## DAGLIG BRUG

Forbered vasketøjet i henhold til anbefalingerne i afsnittet "RÅD OG TIP". Fyld vasketøjet i, luk lågen, åbn vandhanen og tryk på knappen "TIL/FRA" for at tænde for vaskemaskinen, knappen "Start/Pause" blinker. Drej programvælgeren over på det ønskede program og vælg om nødvendigt ekstrafunktionerne. Temperaturen og centrifugeringshastigheden kan ændres ved at trykke på knappen "Temperatur" eller på knappen "Centrifugering".

Træk nu sæbeskuffen ud og hæld vaskemiddel (og additiver/skyllemiddel) i. Følg doseringsanbefalingerne på vaskemiddelpakken. Luk derefter vaskemiddelbeholderen.

### START AF CYKLUS

Tryk på "Start/Pause"-knappen.

Maskinen låser døren (symbol tændt) og tromlen begynder at rotere; døren låses op (symbol slukket) og låses derefter igen (symbol tændt) som klargøringsfase for hver vaskecyklus. "Klik"-lyden er en del af dørlåsemekanismen. Vand kommer ind i tromlen og starter vaskefasen, når døren er låst.

### PAUSE UNDER ET KØRENDE PROGRAM

Tryk på knappen "Start/Pause", for at sætte vaskecyklusen på pause; indikatoren vil slukke og den tilbageværende tid på displayet blinker. Tryk på knappen igen, for at starte vaskecyklusen igen, fra det sted den blev afbrudt på.

### ÅBNING AF LÅGEN, OM NØDVENDIGT

Efter start af et program tænder kontrollampen "Låst låge", for at vise, at lågen ikke kan åbnes. Lågen forbliver låst under hele vaskeprogrammets forløb. Tryk på knappen "Start/Pause", for at afbryde cyklusen, for at åbne lågen under et aktivt vaskeprogram. Under forudsætning af, at vandstanden og/eller temperaturen ikke er for høj, slukkes indikatoren "Låst låge" og man kan åbne lågen. For eksempel for at lægge mere vasketøj i, eller for at tage noget ud. Tryk på knappen "Start/Pause" igen for at fortsætte programmet.

## PROGRAMAFSLUTNING

Kontrollampen "Låst låge" slukker og displayet visualiserer "End". Tryk på knappen "TIL/FRA" efter programmets afslutning, for at slukke for vaskemaskinen. Kontrollampen slukker. Hvis knappen "TIL/FRA" ikke trykkes, så slukker vaskemaskinen automatisk efter cirka 10 minutter. Luk for vandhanen, åbn lågen og tag vasketøjet ud. Lad lågen stå på klem, for at lade tromlen tørre.

## EKSTRAFUNKTIONER

! Hvis den valgte ekstrafunktion ikke er kompatibel med det indstillede program, signaleres uoverensstemmelsen af en bipper (3 bip) og den relevante kontrollampe blinker.

! Hvis den valgte ekstrafunktion ikke er kompatibel med en allerede indstillet ekstrafunktion, vil kun den seneste markering forblive aktiv.

### Clean+

Clean+ er en ekstrafunktion, som arbejder på 3 forskellige niveauer (Intensiv, Daglig og Hurtig) der er specielt fremstillet til at indstille den korrekte vaskehandling, afhængigt af dine behov:

**Intensiv**: Denne ekstrafunktion er designet til vask af meget snavset tøj og eliminerer endog genstridige pletter.

**Daglig**: Denne ekstrafunktion er designet til at eliminere dagligdagspletter.

**Hurtig**: Denne ekstrafunktion er designet til at eliminere lettere pletter fra tøjet.

### Kraftigt skyl

Ved valg af denne ekstrafunktion forøges skylleprogrammets effektivitet, og den optimale eliminering af vaskemiddel sikres. Dette er især nyttigt hvis man har overfølsom hud. Tryk en, to eller tre gange på knappen, for at markere 1, 2 eller 3 ekstra skylninger efter standardcyklussens skylning, og fjern alle spor af vaskemiddel. Tryk igen på knappen, for at vende tilbage til skylletypen "Normal skylning".

### Udskudt start

Tryk på knappen, for at indstille den ønskede forsinkelse, hvis du vil have det markerede program til at starte på et senere tidspunkt. Symbolet tænder på displayet, når denne funktion er aktiveret. Tryk igen på knappen, indtil værdien "0" vises på displayet, for at slette den udskudte start.



Denne ekstrafunktion forbedre vaskeeffektiviteten ved at skabe damp, der forhindrer formering af kilder til ubehagelig lugt inde i maskinen. Efter dampfasen vil maskinen køre en let tumbling hvor tromlen drejer langsomt. Ekstrafunktionen starter efter programmets afslutning og varer i maksimalt 6t. Du kan når som helst afbryde den ved at trykke på en af knapperne på betjeningspanelet, eller ved at dreje på drejeknappen. Vent i cirka 5 minutter, før døren kan åbnes.

### Temperatur



Hvert program har en forindstillet temperatur. Tryk på knappen "Temperatur" , hvis du vil ændre temperaturen. Værdien vises på displayet.

### Centrifugering





Hvert program har en forindstillet centrifugeringshastighed.

Tryk på knappen "Centrifugering" , hvis du vil ændre centrifugeringshastigheden. Værdien vises på displayet.



### Demo mode

Denne funktion inaktiveres ved at slukke for vaskemaskinen. Tryk og hold herefter knappen "Start/Pause" , tryk og hold knappen "TIL/FRA" , og hold begge knapperne trykket i 2 sekunder.

## TASTBLOKERING

Tryk og hold knappen "Tastblokering" , tryk i cirka 3 sekunder, for at låse betjeningspanelet. Symbolet  på displayet tænder, for at vise, at betjeningspanelet er blevet låst (bortset fra knappen "TIL/FRA" ). Herved forebygges utilsigtede programændringer, især hvis der er børn i maskinens nærhed. Tryk og hold knappen "Tastblokering" , tryk i cirka 3 sekunder, for at låse betjeningspanelet op.

## BLEGNING

Hvis du ønsker at blege vasketøjet skal det fyldes i maskinen og du skal vælge programmet "Skylning & Centrifugering" . Start maskinen og vent til den første vandpåfyldningscyklus er fuldført (dette tager omkring 2 minutter). Bring maskinen i tilstanden pause, ved at trykke på knappen "Start/Pause" , åbn sæbeskuffen og hæld blegemiddel (overhold de anbefalede mængder på emballagen) i hovedvaskens rum, efter at have monteret opdeleren. Genstart cyklussen ved at trykke på knappen "Start/Pause" . Om ønsket kan man tilføje skyllemiddel i det relevante afsnit af sæbeskuffen.

## GODE RÅD OG TIPS

### Sorter vasketøjet på grundlag af:

Tekstiltipe (bomuld, blandede fibre, syntetisk, uld, håndvask). Farve (sorter kulørt tøj fra hvidt, og vask nyt kulørt tøj separat). Sarte tekstiler (fx nylonstrømper, tøj med hæfter, såsom bh'er, læg det i en vaskepose).

### Tøm lommerne

Genstande, såsom mønter eller lightere, kan beskadige vaskemaskinen og tromlen. Kontroller knapperne.

### Overhold den anbefalede dosering for vaskemiddel/ tilsætningsstoffer

Det giver bedre vaskeresultater og forhindrer irriterende rester af overskydende vaskemiddel i vasketøjet. Det sparer penge og forhindrer spild af vaskemiddel.

### Brug vaskeprogrammer med lav temperatur og længere varighed

De mest effektive programmer med hensyn til energiforbrug er normalt dem, der vasker længere ved lavere temperatur.

### Følg anvisningerne for opfyldning af vaskemaskinen

Fyld din vaskemaskine med den mængde vasketøj, som er oplyst i tabellen "PROGRAMTABEL", for at spare vand og energi.

### Støj og resterende fugtindhold

Afhænger af centrifugeringshastigheden: jo højere centrifugeringshastighed, jo mere støj og jo mindre resterende fugtindhold.

## RENGØRING OG VEDLIGEHOLDELSE

Hver gang der foretages rengøring og vedligeholdelse, skal man slukke og frakoble maskinen. Brug ikke brændbare væsker til at rengøre vaskemaskinen. Rengør og vedligehold din vaskemaskine regelmæssigt (mindst 4 gange om året).

### Udvendig rengøring af maskinen

Brug en blød, fugtig klud til at rengøre de ydre dele af vaskemaskinen. Brug ikke glas eller almindelige rensmidler, skurepulver eller lignende til rengøring af betjeningspanelet - disse stoffer kan beskadige trykningen.

### Kontrol af forsyningslangen

Undersøg jævnligt indløbslangen for mørning og revner. Hvis den er beskadiget, skal den udskiftes med en ny slange, der er tilgængelig gennem vores serviceafdeling eller specialforhandler. Afhængigt af slangetypen: Hvis indløbslangen har en gennemsigtig belægning, skal du regelmæssigt kontrollere, om farven intensiveres lokalt. Hvis ja, kan slangen have en lækage og skal udskiftes.

### Rengøring af trådfiltrene i vandforsyningslangen

Luk hanen og skru indløbslangen af hanen. Rengør det indre trådfilter og skru indløbslangen på vandhanen igen. Skru nu indløbslangen på bagsiden af vaskemaskinen af. Træk trådfilteret af vaskemaskinens forbindelse med universaltænger og rens det. Montér trådfilteret igen og skru indløbslangen fast. Tænd for hanen og kontrollér, at forbindelserne er fuldstændig vandtætte.

### Rengøring af vandfilteret / udtømning af resterende vand

Hvis du har brugt et varmt vaskeprogram, skal du vente, indtil vandet er kølet af, før du udtømmer vandet. Rens vandfilter regelmæssigt for at undgå, at vandet ikke kan løbe ud efter vasken på grund af tilstopning af filteret. Hvis vandet ikke kan løbe ud, viser displayet, at vandfilteret kan være tilstoppet.

Tag fodpanelet af vha. en skruetrækker: Skub fodpanelet nedad i den ene side med hånden, stik skruetrækkeren ind i åbningen mellem fodpanelet og frontpanelet og lirk fodpanelet op. Anbring en bred, flad beholder under vandfilteret til opsamling af afløbsvandet. Drej langsomt filteret mod uret, indtil vandet løber ud. Lad vandet strømme ud uden at fjerne filteret. Når beholderen er fuld, skal du lukke vandfilteret ved at dreje det med uret. Tøm beholderen. Gentag denne procedure, indtil alt vandet er udtømt. Læg en bomuldsklud under vandfilteret, som kan absorbere en lille mængde restvand. Fjern derefter vandfilter ved at dreje det ud imod uret. Rengør vandfilteret: Fjern rester i filteret og rengør det under rindende vand. Indsæt vandfilteret og genmonter fodpanelet: Sæt vandfilteret på igen ved at dreje det med uret. Sørg for at dreje det så langt ind som muligt; filterhåndtaget skal være i lodret position. For at teste vandfilterets vandtæthed, kan du hælde 1 liter vand i sæbeskuffen. Genmonter derefter fodpanelet.

## TILBEHØR

Kontakt vores serviceafdeling for at kontrollere, om det følgende tilbehør er tilgængeligt for din vaskemaskinemodel.

### Monteringsæthylde

der bruges til at fastgøre en tørretumbler oven på vaskemaskinen af pladshensyn og for at gøre det lettere at fylde og tømme tørretumbleren i den højere position.

## TRANSPORT OG HÅNDTERING

Løft aldrig vaskemaskinen ved at holde den i toppladen.

Træk stikket ud, og luk vandhanen. Kontrollér, at lågen og sæbeskuffen er lukket ordentligt. Frakobl indløbslangen fra vandhanen, og fjern afløbslangen fra din dræningspunkt. Fjern alt resterende vand fra slangerne, og fastgør dem, så de ikke kan blive beskadiget under transport. Genmonter transportboltene. Følg anvisningerne om hvordan man fjerner transportboltene i MONTERINGSVEJLEDNINGEN i den modsatte rækkefølge.

## FEJLFINDING

Af visse årsager vil vaskemaskinen muligvis ikke altid kunne arbejde korrekt. Det anbefales at kontrollere, om man selv kan løse problemet ved at følge den nedenstående liste, før man kontakter serviceafdelingen.

Anomalier:	Mulige årsager / Løsninger:
Vaskemaskinen tænder ikke.	<ul style="list-style-type: none"><li>Stikket er ikke sat i stikkontakten, eller ikke nok til at skabe kontakt.</li><li>Der har været et strømsvigt.</li></ul>
Vaskecyklussen starter ikke.	<ul style="list-style-type: none"><li>Lågen er ikke lukket korrekt.</li><li>Der er ikke blevet trykket på knappen "TIL/FRA".</li><li>Der er ikke blevet trykket på knappen "Start/Pause".</li><li>Vandhanen er ikke åbnet.</li><li>Der er blevet indstillet en "Udskudt start".</li></ul>
Vaskemaskinen tage ikke vand ind (meddelelsen "h2o" vises på displayet). Der lyder et "Bip" hver 5. sekund.	<ul style="list-style-type: none"><li>Vandindtagsslangen er ikke forbundet til hanen.</li><li>Der er buk på slangen.</li><li>Vandhanen er ikke åbnet.</li><li>Hovedvandforsyningen er blevet afskåret.</li><li>Der er ikke et tilstrækkeligt tryk.</li><li>Der er ikke blevet trykket på knappen "Start/Pause".</li></ul>
Vaskemaskinen tager konstant vand ind og udtømmer det igen.	<ul style="list-style-type: none"><li>Afløbsslangen er ikke blevet installeret i en højde af 65 til 100 cm over gulvhøjde.</li><li>Enden af afløbsslangen er under vand.</li><li>Afløbets konektor på væggen har intet lufthul.</li><li>Hvis problemet varer ved, efter at du har foretaget disse kontroller, skal du lukke for vandhanen, slukke for vaskemaskinen og kontakte serviceafdelingen. Hvis boligen er anbragt på øverste etage af en bygning kan der opstå en sifoneffekt, som gør at vaskemaskinen konstant tager vand ind og tømmer det ud igen. Der findes specielle antisifon-ventiler i handlen, som forebygger denne slags problemer.</li></ul>
Vaskemaskinen tømmes ikke for vand eller centrifugerer ikke.	<ul style="list-style-type: none"><li>Programmet omfatter ikke denne funktion: På visse programmer skal denne aktiveres manuelt.</li><li>Der er buk på afløbsslangen.</li><li>Afløbsslangen er tilstoppet.</li></ul>
Vaskemaskinen vibrerer for meget under centrifugering.	<ul style="list-style-type: none"><li>Tromlens blokering er ikke blevet ophævet korrekt under installation.</li><li>Vaskemaskinen er ikke i plan.</li><li>Vaskemaskinen er klemt mellem møbel og væg.</li></ul>
Der løber vand ud af vaskemaskinen.	<ul style="list-style-type: none"><li>Vandindløbsslangen er ikke blevet strammet korrekt.</li><li>Sæbeskuffen er tilstoppet.</li><li>Afløbsslangen er ikke fastgjort korrekt.</li></ul>
Maskinen er låst og displayet blinker og angiver en fejlkode (f.eks. F-01, F-..).	<ul style="list-style-type: none"><li>Sluk maskinen, træk stikket ud af kontakten og vent i cirka 1 minut, før du tænder maskinen igen.</li><li>Kontakt serviceafdelingen hvis problemet varer ved.</li></ul>
Der skabes for meget skum.	<ul style="list-style-type: none"><li>Vaskemidlet er ikke egnet til vaskemaskiner (der skal stå "til vaskemaskiner", "til håndvask og maskinvask" eller noget lignende på midlets emballage).</li><li>Overdreven dosering.</li></ul>
Lågen er låst med eller uden fejlindikation og programmet kører ikke.	<ul style="list-style-type: none"><li>Lågen er låst i tilfælde af strømafbrydelse. Programmet fortsætter automatisk, så snart lysnettet er tilgængelig igen.</li><li>Vaskemaskinen er i stilstand. Programmet fortsætter automatisk, når årsagen til stilstanden ikke længere er til stede.</li></ul>

### Retningslinjer, standarddokumentation, bestilling af reservedele og supplerende produktinformation kan findes ved at:

- besøge vores website [docs.whirlpool.eu](https://docs.whirlpool.eu) og [parts-selfservice.whirlpool.com](https://parts-selfservice.whirlpool.com)
- Ved hjælp af QR-koden
- Eller som alternativ **kontakte vores serviceafdeling** (Telefonnummeret findes i garantihæftet). Når du kontakter vores serviceafdeling, bedes du angive koderne på dit produkts identifikationskilt.

For mere information om reparation og vedligeholdelse kan brugeren besøge [www.whirlpool.eu](https://www.whirlpool.eu)

Modelinformation kan indhentes ved hjælp af den angivne QR-kode på energimærket. Mærket indeholder også modelidentifikatoren, som kan anvendes til at indhente oplysninger på databaseportalen <https://eprel.ec.europa.eu>.

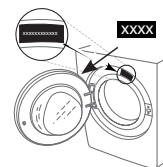

# RENGØRING & VEDLIGEHOLDELSE

Ved rengøring og vedligeholdelse skal du slukke for vaskemaskinen og tage stikket ud af stikkontakten. Anvend ikke brændbare væsker til rengøring af vaskemaskinen.

## RENGØRING AF VASKEMASKINENS YDERSIDE

Brug en blød, fugtig klud til at rengøre de ydre dele af vaskemaskinen.

Brug ikke glas- eller rengøringsmidler til almindelig brug, skurepulver eller lignende til at rengøre betjeningspanelet - disse stoffer kan beskadige trykningen.

## KONTROL AF VANDFORSYNINGSSLANGEN

Kontrollér indløbsslangen regelmæssigt for skørhed og revner. Hvis den er beskadiget, skal du udskifte den med en ny slange, der er tilgængelig via vores eftersalgsservice eller din specialforhandler.

Afhængigt af slangetypen:



Hvis indløbsslangen har en transparent belægning, skal du regelmæssigt kontrollere, om farven intensiveres lokalt. Hvis ja, kan slangen have en lækage og skal udskiftes.



For vandstopslanger: Kontrollér det lille sikkerhedsvinduesinspektionsvindue (se pil). Hvis den er rød, blev vandstopfunktionen udløst, og slangen skal udskiftes med en ny.

For at løsne denne slange skal du trykke på udløserknappen (hvis tilgængelig), mens du løsner slangen.

## RENGØRING AF TRÅDFILTRENE I VANDFORSYNINGSSLANGEN

1. Luk vandhanen, og skru indløbsslangen af.

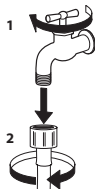

2. Rengør trådfilteret i slangens ende forsigtigt med en fin børste.

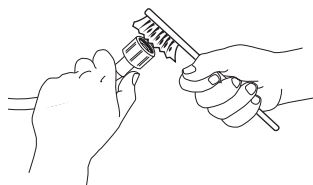

3. Skru nu indløbsslangen af bag på vaskemaskinen med hånden. Træk trådfilteret ud af ventilen bag på vaskemaskinen med en tang og rengør det forsigtigt.

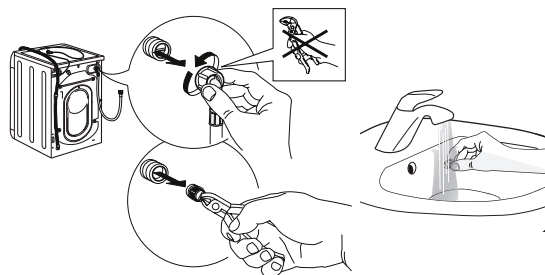

4. Indsæt trådfilteret igen. Tilslut indløbsslangen til vandhanen og vaskemaskinen igen. Brug ikke værktøj til at tilslutte indløbsslangen. Åbn vandhanen, og kontroller, at alle forbindelser er tætte.

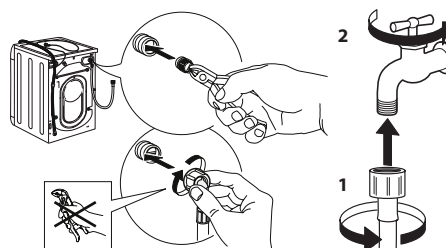



## RENGØRING AF VASKEMIDDELDISPENSEREN

Fjern dispenserens ved at løfte den og trække den ud (se figur).

Vask den under rindende vand. Denne handling bør gentages regelmæssigt.



## RENGØRING AF VANDFILTER/DRÆNING AF RESTVAND

**Sluk for vaskemaskinen og tag stikket ud af stikkontakten, før du rengør vandfilteret eller udtømmer restvand. Hvis du brugte et varmt vaskeprogram, skal du vente, indtil vandet er kølet af, inden der udtømmes vand.**

**Rengør vandfilteret regelmæssigt hver 3. måned for at undgå, at vandet ikke kan drænes efter vask på grund af tilstopning af filteret.**

**Hvis vandet ikke kan løbe ud, viser displayet, at vandfilteret kan være tilstoppet.**

1. Fjern sparkepanelet: Brug en skruetrækker til at gøre det, der er vist i den følgende figur.

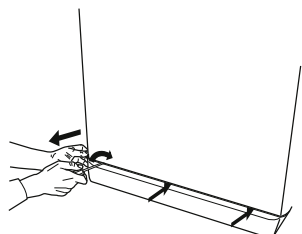

2. Beholder til drænet vand: Placér en lav og bred beholder under vandfilteret for at opsamle det resterende vand.

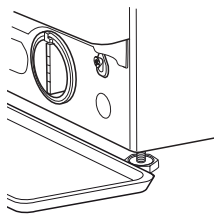

3. Udtøm vandet: Drej filteret langsomt mod uret, indtil alt vandet er kommet ud. Lad vandet strømme ud uden at fjerne filteret. Når beholderen er fyldt, skal du lukke vandfilteret ved at dreje det med uret. Tøm beholderen. Gentag proceduren, indtil alt vandet er drænet.

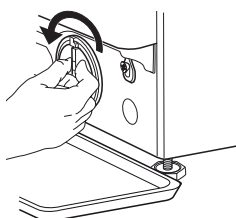

4. Afmontering af filter: Læg en bomuldsklud under vandfilteret, der kan absorbere en lille mængde restvand. Fjern derefter vandfilteret ved at dreje det ud mod uret.

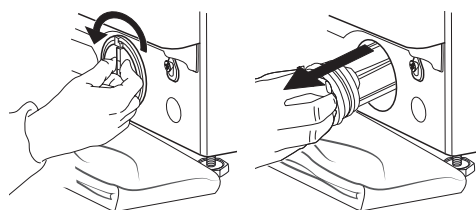

5. Rens vandfilteret: Fjern rester i filteret, og rens det under rindende vand.

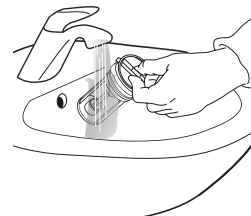

6. Indsæt vandfilteret, og genmonter soklen: Indsæt vandfilteret igen ved at dreje det ind med uret. Sørg for at dreje det så langt ind som muligt; filterhåndtaget skal være i lodret position. For at teste vandfilterets vandtæthed kan du hælde cirka 1 liter vand i vaskemiddeldispenseren. Genmonter derefter soklen.

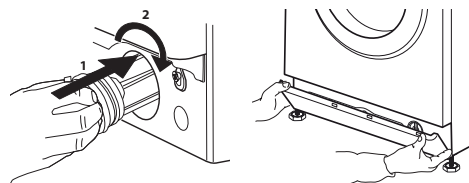

# TRANSPORT OG HÅNDTERING

**Løft aldrig vaskemaskinen ved at holde den i bordpladen.**

1. Træk stikket ud, og luk vandhanen.
2. Sørg for, at døren og vaskemiddeldispenseren er lukket korrekt.
3. Frakobl indløbsslangen fra vandhanen, og fjern afløbsslangen fra dit afløbspunkt. Fjern alt resterende vand fra slangerne, og fastgør dem, så de ikke kan blive beskadiget under transport.

4. Montér transportboltene igen. Følg instruktionerne for at fjerne transportboltene i "Installationsvejledningen" i omvendt rækkefølge.

**Vigtigt:** Transport ikke vaskemaskinen uden at have fastgjort transportboltene.

## EFTERSALGSSERVICE

### INDEN DU RINGER TIL EFTERSALGSSERVICE

1. Se om du selv kan løse problemet ved hjælp af forslagene i **FEJLFINDING**

### HVIS FEJLEN STADIG OPSTÅR EFTER OVENSTÅENDE KONTROL, SKAL DU KONTAKTE DEN NÆRMESTE EFTERSALGSSERVICE

For at modtage assistance skal du ringe til det nummer, der vises i garantibogen.

Når du kontakter vores kundeeftersalgsservice, skal du altid angive:

- en kortfattet beskrivelse af fejlen;
- apparatets type og nøjagtige model;

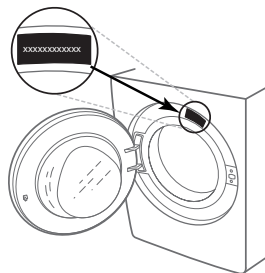

2. Sluk for apparatet, og tænd det igen for at se, om fejlen fortsætter.

- servicenummeret (nummer efter ordet Service på typeskiltet);

**SERVICE** 0000 000 00000



- din fulde adresse;
- dit telefonnummer.

Hvis der er behov for reparationer, bedes du kontakte en autoriseret eftersalgsservice (for at garantere, at originale reservedele vil blive brugt og reparationer udført korrekt).

THANK YOU FOR BUYING A WHIRLPOOL PRODUCT.

In order to receive a more complete assistance, please register your product on [www.whirlpool.eu/register](http://www.whirlpool.eu/register)



**Before using the appliance carefully read the Safety Instruction.**

Before using the machine, it is imperative that the transport bolts are removed. For more detailed instructions on how to remove them, see the Installation Guide.

**CONTROL PANEL**

- 1 "ON/OFF" button
- 2 Programme selector
- 3 "Start/Pause" button
- 4 "Spin" button
- 5 "Intensive rinse" button
- 6 "Clean+" button / "Key lock" button
- 7 "Start delay" button
- 8 "FreshCare+" button
- 9 "Temperature" button

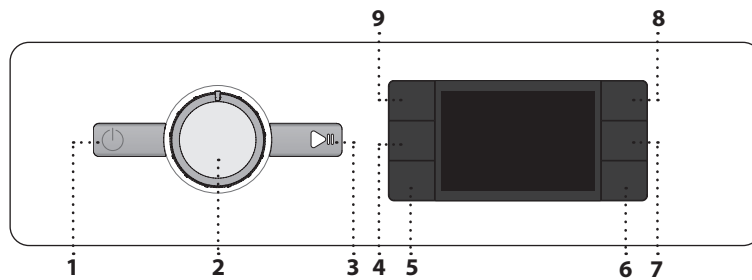

**Start delay activated**

**Key lock activated**

**Washing phase**

Indicates washing phase of the cycle

**Failure: Call Service**

Refer to Troubleshooting section

**Failure: Water filter clogged**

Water cannot be drained; water filter might be blocked

**Failure: No water**

No or not sufficient inlet water.

In the event of any failure, refer to the "TROUBLESHOOTING" section

**DISPLAY INDICATORS**

Door locked

FreshCare+ activated

**PROGRAMME CHART**

Max load 7 Kg Power consumption in off-mode 0.5 W / in left-on mode 8.0 W							Detergents and additives			Recommended detergent		Residual dampness % (*)	Energy consumption kWh	Total water lt	Laundry temperature °C
Programme	Temperatures		Max. spin speed (rpm)	Max load (kg)	Duration (h : m)	Prewash	Main wash	Softener	Powder	Liquid					
	Setting	Range													
	<b>Mixed</b>	40°C	☼ - 40°C	1000	7,0	**	-	●	○	-	✓	-	-	-	-
	<b>White</b>	60°C	☼ - 90°C	1400	7,0	2:30	● (90°)	●	○	✓	✓	52	1,360	75	55
	<b>Cotton</b>	40°C	☼ - 60°C	1400	7,0	3:40	-	●	○	✓	✓	50	0,980	75	45
	<b>Eco 40-60</b>	40 °C	40°C	1351	7,0	3:25	-	●	○	✓	✓	53	0,777	48	40
				1351	3,5	2:45	-	●	○	✓	✓	53	0,466	44	35
				1351	2,0	2:35	-	●	○	✓	✓	53	0,202	41	25
	<b>Sport</b>	40°C	☼ - 40°C	600	3,5	**	-	●	○	-	✓	-	-	-	-
	<b>Duvet</b>	30°C	☼ - 30°C	1000	3,0	**	-	●	○	-	✓	-	-	-	-
	<b>Steam Refresh</b>	-	-	-	1,0	**	-	-	-	-	-	-	-	-	-
	<b>Spin &amp; Drain</b>	-	-	1400	7,0	**	-	-	-	-	-	-	-	-	-
	<b>Rinse &amp; Spin</b>	-	-	1400	7,0	**	-	-	○	-	-	-	-	-	-
	<b>Rapid 30'</b>	30°C	☼ - 30°C	1200 (***)	3,5	0:30	-	●	○	-	✓	73	0,194	31	27
	<b>20°C</b>	20 °C	☼ - 20 °C	1400	7,0	1:50	-	●	○	-	✓	52	0,160	64	22
	<b>Wool</b>	40°C	☼ - 40°C	800	1,5	**	-	●	○	-	✓	-	-	-	-
	<b>Delicates</b>	30°C	☼ - 30°C	600 (***)	1,0	**	-	●	○	-	✓	-	-	-	-
	<b>Synthetics</b>	40°C	☼ - 60°C	1200	4,0	2:55	-	●	○	✓	✓	35	0,860	60	43

● Dosing required ○ Dosing optional

This data may differ in your home due to changing conditions in inlet water temperature, water pressure etc. Approximate programme duration values refer to the default setting of the programmes, without options. The values given for programmes other than the Eco 40-60 programme are indicative only.

**Eco 40-60** - Test wash cycle in compliance with EU Ecodesign regulation 2019/2014. The most efficient programme in terms of energy and water consumption for washing normally soiled cotton laundry. **Note:** spin speed values shown on the display can slightly differs from the values stated in the table.

**For all Test Institutes**

Long wash cycle for cottons: set wash cycle **Cotton** with a temperature of 40°C.  
Synthetic program along: set wash cycle **Synthetics** with a temperature of 40°C.

\* After programme end and spinning with maximum selectable spin speed, in default programme setting.

\*\* **The duration of the programme is shown on the display.**

\*\*\* **The display will show the suggested spin speed as default value.**

**6th Sense** - the sensor technology adapts water, energy and programme duration to your wash load.

**PRODUCT DESCRIPTION**

- 1. Worktop
- 2. Detergent dispenser
- 3. Control panel
- 4. Door handle
- 5. Door
- 6. Water filter - behind plinth
- 7. Plinth (removable)
- 8. Adjustable feet (4)

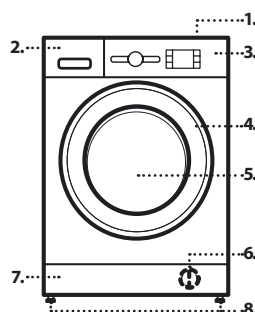

**DETERGENT DISPENSER**

**Main wash compartment**

Detergent for the main wash, stain remover or water softener. For a liquid detergent it is recommended to use removable plastic partition **A** (supplied) for a proper dosage. If powder detergent is used, place the partition into slot **B**.

**Prewash compartment**

Detergent for the prewash.

**Softener compartment**

Fabric softener. Liquid starch.

**Pour in softener or starch solution only up to the "max" mark.**

**Release button**

Press to remove tray for cleaning.

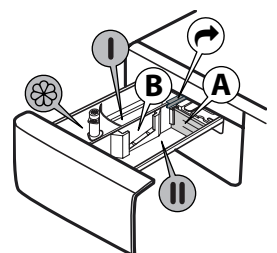

## PROGRAMMES

For choosing the appropriate programme for your kind of laundry, always respect the instructions on the care labels of the laundry. The value given in the tub symbol is the maximum temperature possible for washing the garment.



### Mixed

For washing lightly to normally soiled resilient garments in cotton, linen, synthetic fibres and mixed fibres.

### White

For washing normally to heavily soiled towels, underwear, table and bed linen, etc in resilient cotton and linen. Only when the temperature is selected at 90°C the cycle is provided with a prewash phase before main washing phase. In this case it is recommended to add detergent both, in the prewash and main wash section.

### Cotton

Normally to heavily soiled and robust cottons.

### Eco 40-60

For washing normally soiled cotton garments declared to be washable at 40 °C or 60 °C, together in the same cycle. This is the standard cotton programme and the most efficient in terms of water and energy consumption.

### Sport

For washing lightly soiled sports clothing (tracksuits, shorts, etc.). For best results, we recommend not exceeding the maximum load indicated in the "PROGRAMME CHART". We recommend using liquid detergent, and adding the amount suitable for half-load.

### Duvet

Designed for washing eiderdown padded items such as double or single duvets, cushions and anoraks. It is recommended to load such padded items in the drum with the edges folded inwards and not to exceed ¾ of the drum's volume. For optimal washing, we recommend using a liquid detergent.

### Steam Refresh

This programme refreshes garments by removing bad odours and relaxing the fibres (1 kg, roughly 3 items). Insert dry items only (that are not dirty) and select programme "Steam Refresh". Garments will be a little damp at the end of the cycle and can be worn after a few minutes. The "Steam Refresh" programme makes ironing easier.

! Not recommended for wool or silk garments.

! Do not add softeners or detergents.

### Spin & Drain

Spins the load then empties the water. For resilient garments. If you exclude the spin cycle, the machine will drain only

### Rinse & Spin

Rinses and then spins. For resilient garments.

### Rapid 30'

For washing lightly soiled garments quickly. This cycle lasts only 30 minutes, saving time and energy.

### 20°C

For washing lightly soiled cotton garments, at a temperature of 20 °C.

### Wool

All wool garments can be washed using programme, "Wool" even those carrying the "hand-wash only" label. For best results, use special detergents and **do not exceed max kg declaration of laundry.**



### Delicates

For washing particularly delicate garments. Preferably turn garments inside out before washing.





### Synthetics

For washing soiled garments made from synthetic fibres (such as polyester, polyacrylic, viscose, etc.) or cotton/synthetic blends.

## FIRST TIME USE



To remove any manufacturing debris select the "Cotton"  programme at a temperature of 60°C. Pour a small quantity of detergent powder into the main wash  compartment of the detergent dispenser (maximum 1/3 of the quantity the detergent manufacturer recommends for lightly soiled laundry). Start the programme **without adding any laundry.**

## DAILY USE

Prepare your laundry according to the recommendations in the "HINTS AND TIPS" section. Load the laundry, close the door, open the water tap and press the "ON/OFF"  button to switch the washing machine on, the "Start/Pause"  button flashes. Turn the programme selector to the desired programme and select any option if needed. The temperature and spin speed can be changed by pressing the "Temperature"  button or the "Spin"  button. Pull out the detergent dispenser and add the detergent (and additives/softener) now. Observe the dosing recommendations on the detergent pack. Then close the detergent dispenser.

### STARTING CYCLE





Press the "Start/Pause"  button.

The machine will lock the door ( symbol on) and the drum will start to rotate; the door will be unlocked ( symbol OFF) and then locked again ( symbol on) as preparation phase of each washing cycle. The "Clicking" noise is part of the door locking mechanism. Water will enter the drum and start the washing phase once the door is locked.



## PAUSE A RUNNING PROGRAMME

To pause the wash cycle, press the "Start/Pause" ; the indicator light will go off and the remaining time on display flash. To start the wash cycle from the point at which it was interrupted press the button again.

## OPEN THE DOOR, IF REQUIRED

After starting a programme, the "Door locked"  indicator lights up to show that the door can not be opened. As long as a wash programme is running, the door remains locked. To open the door while a programme is in progress, press the "Start/Pause"  to pause the programme. Provided the water level and/or temperature is/are not too high, the "Door locked"  indicator light goes off and you can open the door. For example to add or remove laundry. Press the "Start/Pause"  button again to continue the programme.

## PROGRAMME END

The "Door locked"  indicator light goes off and the display shows "End". To switch off the washing machine after programme ends press the "ON/OFF"  button, the lights goes off. If you do not press "ON/OFF"  button, the washing machine will switch off automatically after about a 10 minutes. Close the water tap, open the door and unload the washing machine. Leave the door ajar to allow the drum to dry.

## OPTIONS

! If the selected option is incompatible with the programme set, the incompatibility will be signalled by a buzzer (3 beeps) and the corresponding indicator light will flash.

! If the selected option is incompatible with another previously set option, only the most recent selection will remain active.

### Clean+



Clean+ is an option working on 3 different levels (Intensive, Daily and Fast) that are specially designed to set the right washing action, depending on your cleaning needs:

**Intensive** : this option is designed for high levels of dirtiness, removing most stubborn stains.

**Daily** : this option is designed to remove everyday stains.

**Fast** : this option is designed to remove lightly soiled stains.

### Intensive rinse

By selecting this option, the efficiency of the rinse is increased and optimal detergent removal is guaranteed. It is particularly useful for sensitive skin. Press the button once, two or three times to select an additional 1 , 2  or 3  rinses after the standard cycle rinse and remove all traces of detergent. Press the button again to go back to the "Normal rinse" rinse type.

### Start delay

To set the selected programme to start at a later time, press the button to set the desired delay time. Symbol  lights on the display when this function is enabled. To cancel the delayed start, press the button again until the value, "0" is shown on the display.

### FRESH CARE+

This option enhances washing performance by generating steam to inhibit the proliferation of the main bad odour sources inside the machine. After steam phase, the washing machine will perform gentle tumbling through slow rotations of the drum.  option starts after the cycle ends for a maximum duration of 6h and you can interrupt it at any time by pressing any button on control panel or turning the knob. Wait around 5 minutes before door can be opened.

### Temperature



Every programme has a predefined temperature. If you want to change the temperature, press the "Temperature"  button. The value appears on the display.







**Spin**

Every programme has a predefined spin speed. If you want to change the spin speed, press the "Spin"  button. The value appears on the display.

**Demo mode**



To deactivate this function, switch the washing machine OFF. Then press and hold "Start/Pause"  button, within 5 seconds press also "ON/OFF"  button and hold both buttons for 2 seconds.

**KEY LOCK** 

To lock the control panel, press and hold the "Key lock"  button for approximately 3 seconds. The symbol  will light up on the display to indicate that the control panel has been locked (with the exception of the "ON/OFF"  button). This prevents unintentional changes to programmes, especially with children near the machine. To unlock the control panel, press and hold the "Key lock"  button for approximately 3 seconds.

**BLEACHING**

If you wish to bleach the laundry, load the washing machine and set the "Rinse & Spin"  programme.

Start the machine and wait for it to complete the first water filling cycle (roughly 2 minutes). Put the machine in pause mode by pressing the "Start/Pause"  button, open the detergent drawer and pour the bleach (observe the recommended doses indicated on the package) into the main wash compartment where the partition was previously mounted. Restart the cycle by pressing the "Start/Pause"  button. If desired, it is possible to add fabric softener into the appropriate compartment of the detergent drawer.

**HINTS AND TIPS****Sort your laundry according to**

Type of fabric/care label (cotton, mixed fibres, synthetics, wool, handwash items). Colour (separate coloured and white items, wash new coloured items separately). Delicates (wash small items – like nylon stockings – and items with hooks – like bras – in a cloth bag or pillow case with zip).

**Empty all pockets**

Objects like coins or lighters can damage your laundry as well as the drum.

**Follow the dosage recommendation / additives**

It optimizes the cleaning result, it avoids irritating residues of surplus detergent in your laundry and it saves money by avoiding waste of surplus detergent

**Use low temperature and longer duration**

The most efficient programmes in terms of energy consumption are generally those that perform at lower temperatures and longer duration.

**Observe the load sizes**

Load your washing machine up to the capacity indicated in the "PROGRAMME CHART" table to save water and energy.

**Noise and remaining moisture content**

They are influenced by the spinning speed: the higher the spinning speed in the spinning phase, the higher the noise and the lower the remaining moisture content.

**CLEANING & MAINTENANCE**

*For any cleaning and maintenance, switch off and unplug the washing machine. Do not use flammable fluids to clean the washing machine. Clean and maintain your washing machine periodically (at least 4 times per year).*

**Cleaning the outside of the washing machine**

Use a soft damp cloth to clean the outer parts of the washing machine. Do not use glass or general purpose cleaners, scouring powder or similar to clean the control panel – these substances might damage the printing.

**Checking the water supply hose**

Check the inlet hose regularly for brittleness and cracks. If damaged, replace it by a new hose available through our After-Sales Service or your specialist dealer. Depending on the hose type: If the inlet hose has a transparent coating, periodically check if the colour intensifies locally. If yes, the hose may have a leak and should be replaced

**Cleaning the water filter / draining residual water**

*If you used a hot wash programme, wait until the water has cooled down before draining any water. Clean the water filter regularly, to avoid that the water cannot drain after the wash due to obstruction of the filter. If the water cannot drain, the display indicates that the water filter may be clogged.*

Remove the plinth by using the screwdriver: push downwards one side of the plinth with your hand, then push the screwdriver into the gap between plinth and front panel and pry open the plinth. Place a broad, flat container beneath the water filter, to collect the drain water. Slowly turn the filter counterclockwise until water flows out. Let the water flow out, without removing the filter. When the container is full, close the water filter by turning it in clockwise. Empty the container. Repeat this

procedure until all the water has drained. Lay a cotton cloth beneath the water filter, which can absorb a small amount of rest water. Then remove the water filter by turning it out anti clockwise. Clean the water filter: remove residues in the filter and clean it under running water. Insert the water filter and reinstall the plinth: Reinsert the water filter again by turning it in clockwise direction. Make sure to turn it in as far as it goes; the filter handle must be in vertical position. To test water tightness of the water filter, you can pour about 1 liter of water into the detergent dispenser. Then reinstall the plinth.

**ACCESSORIES**

*Contact our After-Sales Service to check if the following accessories are available for your washing machine model.*

**Stacking kit shelf**

By which your dryer can be fixed on top of your washing machine to save space and to facilitate loading and unloading your dryer in the higher position.





**TRANSPORT AND HANDLING**

*Never lift the washing machine by holding it at the worktop.*

Pull out the mains plug, and close the water tap. Make sure that door and detergent dispenser are properly closed. Disconnect the inlet hose from the water tap, and remove the drain hose from your draining point. Remove all rest water from the hoses, and fix them so that they cannot get damaged during transport. Refit the transport bolts. Follow the instructions for removing the transport bolts in the INSTALLATION GUIDE in reverse order.

## TROUBLESHOOTING

The washing machine may sometimes not work properly for certain reasons. Before calling the After-sales service, it is recommended to check to see if the problem can be easily resolved using the following list.

Anomalies:	Possible causes / Solution:
<b>The washing machine does not turn on.</b>	<ul style="list-style-type: none"> <li>The plug is not inserted into the electrical outlet, or not enough to make contact.</li> <li>There has been a power failure.</li> </ul>
<b>The wash cycle does not start.</b>	<ul style="list-style-type: none"> <li>The door is not fully closed.</li> <li>The "ON/OFF"  button has not been pressed.</li> <li>The "Start/Pause"  button has not been pressed.</li> <li>The water tap is not open.</li> <li>A "Start delay"  has been set.</li> </ul>
<b>The washing machine does not fill with water (the message "h2o" is shown on the display). "Beep" sound every 5 seconds.</b>	<ul style="list-style-type: none"> <li>The water intake hose is not connected to the tap.</li> <li>The hose is bent.</li> <li>The water tap is not open.</li> <li>The mains water supply has been shut off.</li> <li>There is not enough pressure.</li> <li>The "Start/Pause"  button has not been pressed.</li> </ul>
<b>The washing machine loads and drains water continuously.</b>	<ul style="list-style-type: none"> <li>The drain hose has not been installed at 65 to 100 cm from the ground.</li> <li>The end of the drain hose is immersed in water.</li> <li>The drain connector on the wall does not have an air vent.</li> <li>If the problem persists after having performed these checks, close the water tap, shut off the washing machine, and call the After-sales service. If the dwelling is located on one of the uppermost floors of a building, a siphon effect can sometimes occur, thus causing the washing machine to load and drain water continuously. Special anti-siphon valves are available on the market to prevent these types of problems.</li> </ul>
<b>The washing machine does not drain or does not spin.</b>	<ul style="list-style-type: none"> <li>The programme does not include the draining function: with certain programmes it must be activated manually.</li> <li>The drain hose is bent.</li> <li>The drain line is obstructed.</li> </ul>
<b>The washing machine vibrates excessively during the spin cycle.</b>	<ul style="list-style-type: none"> <li>At the time of installation, the drum was not properly unblocked.</li> <li>The washing machine is not level.</li> <li>The washing machine is squeezed between furniture and the wall.</li> </ul>
<b>The washing machine leaks water.</b>	<ul style="list-style-type: none"> <li>The water intake hose has not been tightened properly.</li> <li>The detergent dispenser is clogged.</li> <li>The drain hose has not been properly fastened.</li> </ul>
<b>The machine is locked and the display flashes, indicating an error code (e.g. F-01, F-..).</b>	<ul style="list-style-type: none"> <li>Shut off the machine, disconnect the plug from the outlet, and wait about 1 minute before turning it back on.</li> <li>If the problem persists, call the After-sales service.</li> </ul>
<b>Too much foam is formed.</b>	<ul style="list-style-type: none"> <li>The detergent is not compatible with the washing machine (it must bear the wording "for washing machines", "for hand washing and washing machines", or something similar).</li> <li>The dosage was excessive.</li> </ul>
<b>Door is locked, with or without failure indication, and the programme does not run.</b>	<ul style="list-style-type: none"> <li>Door is locked in case of power breakdown. Programme will continue automatically as soon as the mains is available again.</li> <li>Washing machine is in a standstill. Programme will continue automatically after the origin of the standstill does not persist anymore.</li> </ul>



**Regulatory documentation, standard documentation, ordering spare parts and other product information can be found:**

- By visiting our website [docs.whirlpool.eu](https://docs.whirlpool.eu) and [parts-selfservice.whirlpool.com](https://parts-selfservice.whirlpool.com)
- Using QR code
- Alternatively, **contact our After-sales Service** (See phone number in the warranty booklet). When contacting our After-sales Service, please state the codes provided on your product's identification plate.

For User's Repair & Maintenance Information visit [www.whirlpool.eu](https://www.whirlpool.eu)  
The model information can be retrieved using the QR-Code reported in the energy label. The label also includes the model identifier that can be used to consult the portal of the registry at <https://eprel.ec.europa.eu>

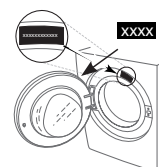

# CLEANING & MAINTENANCE

**For any cleaning and maintenance, switch off and unplug the washing machine.  
Do not use flammable fluids to clean the washing machine.**

## CLEANING THE OUTSIDE OF THE WASHING MACHINE

Use a soft damp cloth to clean the outer parts of the washing machine.

Do not use glass or general purpose cleaners, scouring powder or similar to clean the control panel – these substances might damage the printing.

## CHECKING THE WATER SUPPLY HOSE

Check the inlet hose regularly for brittleness and cracks. If damaged, replace it by a new hose available through our After-Sales Service or your specialist dealer. Depending on the hose type:

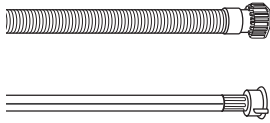

If the inlet hose has a transparent coating, periodically check if the colour intensifies locally. If yes, the hose may have a leak and should be replaced.

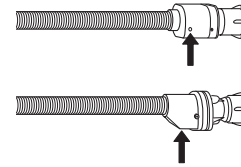

For water stop hoses: check the small safety valve inspection window (see arrow). If it is red, the water stop function was triggered, and the hose must be replaced by a new one. For unscrewing this hose, press the release button (if available) while unscrewing the hose.

## CLEANING THE MESH FILTERS IN THE WATER SUPPLY HOSE

1. Close water tap and unscrew the inlet hose.

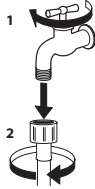

2. Clean the mesh filter at the hose's end carefully with a fine brush.

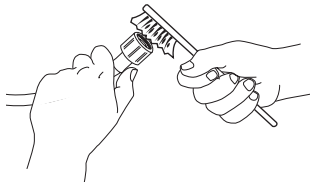

3. Now unscrew the inlet hose on the back of the washing machine by hand. Pull out the mesh filter from the valve on the back of the washing machine with pliers and carefully clean it.

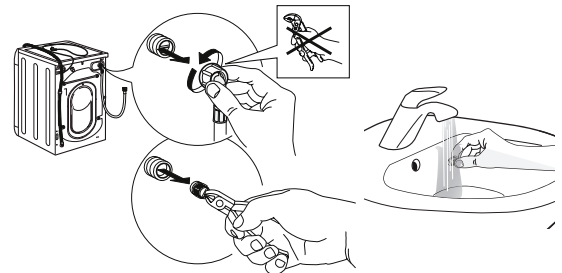

4. Insert the mesh filter again. Connect the inlet hose to water tap and washing machine again. Do not use a tool to connect the inlet hose. Open the water tap and check that all connections are tight.

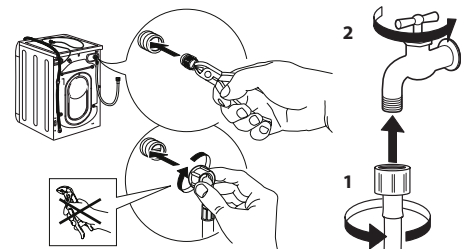

## CLEANING THE DETERGENT DISPENSER

Remove the dispenser by raising it and pulling it out (see figure).

Wash it under running water; this operation should be repeated frequently.

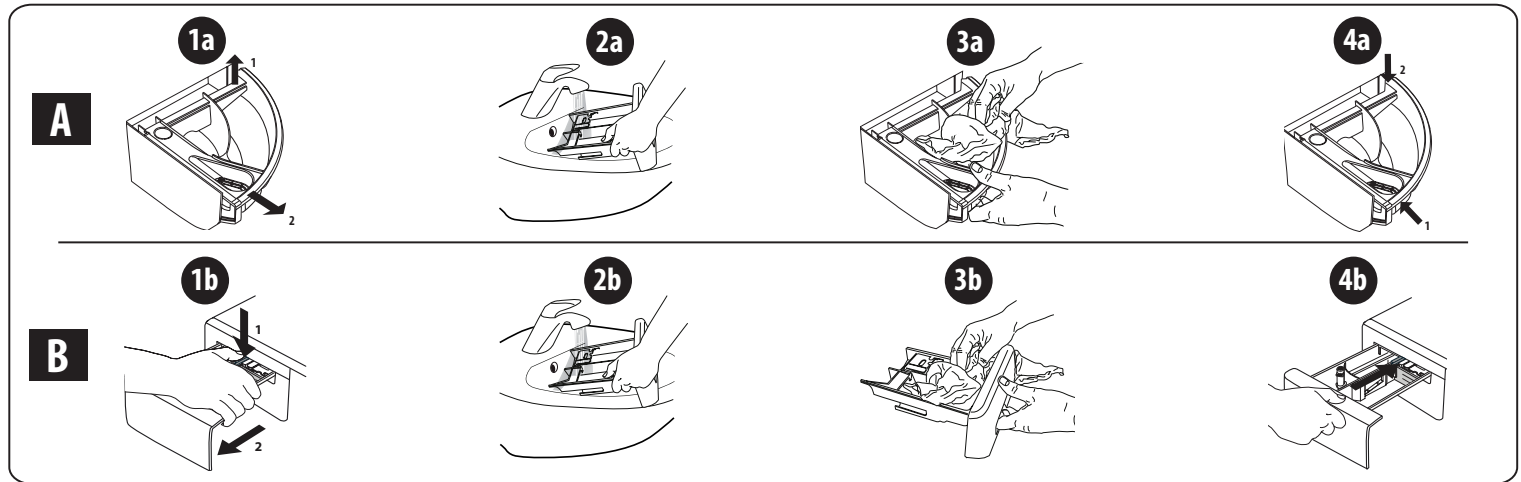

## CLEANING THE WATER FILTER / DRAINING RESIDUAL WATER

**Switch off and unplug the washing machine before cleaning the water filter or draining residual water. If you used a hot wash programme, wait until the water has cooled down before draining any water. Clean the water filter regularly every three months to prevent it from clogging and prevent the water from draining properly. If the water cannot drain, the display indicates that the water filter may be clogged.**

1. Remove the kick panel: Using a screwdriver, do that which is shown in the following figure.

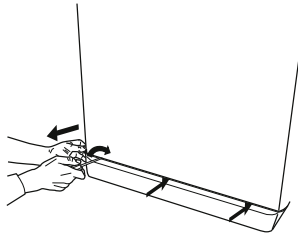

2. Container for the drained water: Place a low and wide container under the water filter in order to collect the residual water.

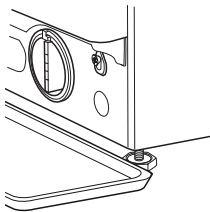

3. Drain the water: Slowly turn the filter counter-clockwise until all the water has come out. Allow the water to flow out without removing the filter. Once the container is full, close the water filter by turning it clockwise. Empty the container. Repeat the procedure until all the water has been drained.

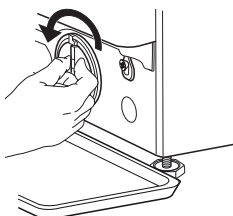

4. Remove filter: Lay a cotton cloth beneath the water filter, which can absorb a small amount of rest water. Then remove the water filter by turning it out anticlockwise.

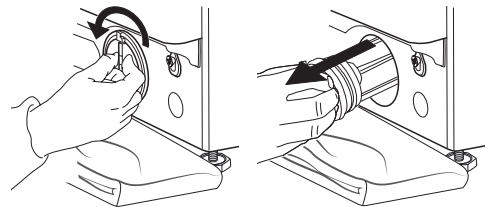

5. Clean the water filter: remove residues in the filter and clean it under running water.

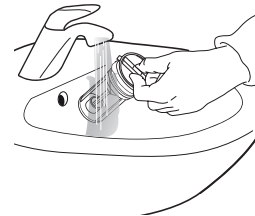

6. Insert the water filter and reinstall the plinth: Reinsert the water filter again by turning it in clockwise direction. Make sure to turn it in as far as it goes; the filter handle must be in vertical position. To test water tightness of the water filter, you can pour about 1 liter of water into the detergent dispenser. Then reinstall the plinth.

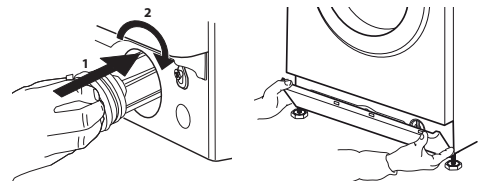

# TRANSPORT AND HANDLING

**Never lift the washing machine by holding it at the worktop.**

1. Pull out the mains plug, and close the water tap.
2. Make sure that door and detergent dispenser are properly closed.
3. Disconnect the inlet hose from the water tap, and remove the drain hose from your draining point. Remove all rest water from the hoses, and fix them so that they cannot get damaged during transport.
4. Refit the transport bolts. Follow the instructions for removing the transport bolts in the "Installation Guide" in reverse order.

**Important:** Do not transport the washing machine without having fixed the transport bolts.

## AFTER-SALES SERVICE

### BEFORE CALLING THE AFTER-SALES SERVICE

1. See if you can solve the problem by yourself with the help of the suggestions given in the **TROUBLESHOOTING**

### IF AFTER THE ABOVE CHECKS THE FAULT STILL OCCURS, GET IN TOUCH WITH THE NEAREST AFTER-SALES SERVICE

To receive assistance, call the number shown on the warranty booklet.

When contacting our Client After sales service, always specify:

- a brief description of the fault;
- the type and exact model of the appliance;

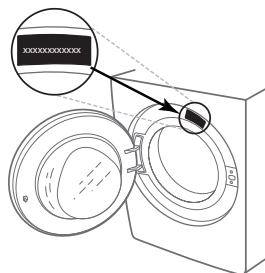

2. Switch the appliance off and back on again to see if the fault persists.

- the service number (number after the word Service on the rating plate).

**SERVICE** 0000 000 00000



- your full address;
- your telephone number.

If any repairs are required, please contact an authorised after-sales service (to guarantee that original spare parts will be used and repairs carried out correctly).



## KIITOS SIITÄ, ETTÄ OSTIT WHIRLPOOL-TUOTTEEN

Täyden tuen saamiseksi on tuote rekisteröitävä osoitteessa [www.whirlpool.eu/register](http://www.whirlpool.eu/register)



## Lue turvallisuusohjeet huolellisesti läpi ennen laitteen käyttöä.

Kuljetuspultit on ehdottomasti poistettava ennen pesukoneen käyttöönottoa. Katso niiden irrotusta koskevat tarkemmat ohjeet asennusoppaasta.

## KÄYTTÖPANEELI

- Virtapainike
- Ohjelman valitsin
- Start- / Tauko-painike
- Linkouspainike
- TehohuuhTELUPAINIKE
- Clean+ -painike/  
Painikelukituksen painike
- Viivästetty käynnistys -painike
- "FreshCare+"
- Lämpötilan painike

## NÄYTÖN MERKKIVALOT

Luukku lukittu

FreshCare+ päällä

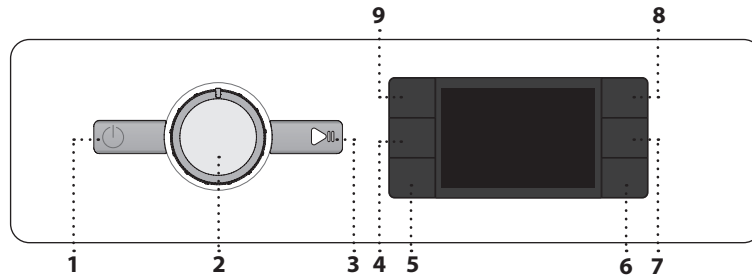

Viivästetty käynnistys päällä

Painikelukitus päällä

Pesuvaihe

Tarkoittaa jakson pesuvaihetta

Vika: Puhelinpalvelu

Katso kohdasta Vianmääritys

Vika: Vesisuodatin tukossa

Vettä ei voida tyhjentää; vesisuodatin saattaa olla tukossa

Vika: Vesi puuttuu

Vettä ei tule tai sitä ei tule riittävästi.

Minkä tahansa häiriön tapahtuessa, katso kohdasta "VIANETSINTÄ"

## OHJELMATAULUKKO

Enimm.täyttö 7 kg Virrankulutus virta pois päältä kytkettynä on 0,5 W / virta päällä 8,0 W						Pesuaineet ja lisäaineet			Suositeltu pesuaine		Jäämäkosteus % (*)	Energian kulutus kWh	Kokovesimäärä litraa	Pyykkien lämpötila °C
Ohjelma	Lämpötilat		Maks. linkousnopeus (kierr./min)	Enimm. täyttö (kg)	Kesto (t:min)	Esipesu	Vars. pesu	Huuhteluaine	Jauhe	Neste				
	Asetus	Alue									Esipesu	Vars. pesu	Huuhteluaine	
<b>Sekapyykki</b>	40°C	☀ - 40°C	1000	7,0	**	-	●	○	-	✓	-	-	-	-
<b>Valkoiset</b>	60°C	☀ - 90°C	1400	7,0	2:30	● (90°)	●	○	✓	✓	52	1,360	75	55
<b>Puuvilla</b>	40°C	☀ - 60°C	1400	7,0	3:40	-	●	○	✓	✓	50	0,980	75	45
<b>Eco 40-60</b>	40 °C	40°C	1351	7,0	3:25	-	●	○	✓	✓	53	0,777	48	40
			1351	3,5	2:45	-	●	○	✓	✓	53	0,466	44	35
			1351	2,0	2:35	-	●	○	✓	✓	53	0,202	41	25
<b>Urheiluvaate</b>	40°C	☀ - 40°C	600	3,5	**	-	●	○	-	✓	-	-	-	-
<b>Höyhentuote</b>	30°C	☀ - 30°C	1000	3,0	**	-	●	○	-	✓	-	-	-	-
<b>Raikastus Höyry</b>	-	-	-	1,0	**	-	-	-	-	-	-	-	-	-
<b>Linkous &amp; Vedenpoisto</b>	-	-	1400	7,0	**	-	-	-	-	-	-	-	-	-
<b>Huuhtelu &amp; Linkous</b>	-	-	1400	7,0	**	-	-	○	-	-	-	-	-	-
<b>Pika 30'</b>	30°C	☀ - 30°C	1200 (***)	3,5	0:30	-	●	○	-	✓	73	0,194	31	27
<b>20°C</b>	20 °C	☀ - 20 °C	1400	7,0	1:50	-	●	○	-	✓	52	0,160	64	22
<b>Villa</b>	40°C	☀ - 40°C	800	1,5	**	-	●	○	-	✓	-	-	-	-
<b>Herkät</b>	30°C	☀ - 30°C	600 (***)	1,0	**	-	●	○	-	✓	-	-	-	-
<b>Synteettiset</b>	40°C	☀ - 60°C	1200	4,0	2:55	-	●	○	✓	✓	35	0,860	60	43

● Annostusta vaaditaan ○ Annostus valinnainen

Näytöllä tai ohjekirjassa osoitettu jakson kesto-aika on arvio, joka on laskettu perusolosuhteiden mukaisesti. Todellinen aika saattaa vaihdella riippuen useista eri tekijöistä kuten tulevan veden lämpötila ja paine, ympäristön lämpötila, pesuaineen määrä, lastin määrä ja tyyppi, lastin tasapainoisuus, valitut lisätoiminnot. Muille kuin Eco 40-60 ohjelmille annettavat arvot ovat viitteellisiä.

**Eco 40-60 - Testipesuohjelma eurooppalaisen ekosuunnitteludirektiivin mukaisesti 2019/2014.** Tehokkain ohjelma energian ja veden kulutuksen osalta normaaliikäisen puuvillapyykin pesuun.

Huomautus: näytöllä näkyvät linkousnopeuden arvot voivat poiketa hieman taulukon arvoista.

## Kaikille testilaitoksille

Pitkä pesujakso puuvillapyykeille: aseta pesujaksoksi **Puuvilla** ja lämpötilaksi 40 °C.

Synteettisten kuitujen pitkälle ohjelmalle: aseta pesujaksoksi **Synteettiset** ja lämpötilaksi 40 °C.

\* Ohjelman loppumisen sekä suurimmalla linkousnopeudella suoritettujen linkoamisen jälkeen, ohjelman oletusasetuksilla.

\*\* Ohjelman kesto näkyy näytöllä.

\*\*\* Näyttö näyttää ehdotetun linkousnopeuden oletusarvona.

**6th Sense** - anturitekniologia säätelee veden- ja energiankulutuksen sekä ohjelman keston pyykin täyttömäärän mukaisesti.

## PESUAINELOKERIKKO

## Varsinaisen pesun lokero

Pesuaine varsinaiseen pesuun, tahrannoistoaaineelle tai vedenpehmentysaineelle. Nestemäistä pesuainetta varten on suositeltavaa käyttää irrotettavaa muovista erotusosaa **A** (kuuluu toimitukseen) oikeaan annostelun saamiseksi. Jos käytetään jauheista pesuainetta, sijoita erotusosa aukkoon **B**.

## Esipesun lokero

Esipesun pesuaine.

## Huuhteluaineen lokero

Huuhteluaine. Nestemäinen tärkeä.

**Kaada huuhTELUAINETTA tai tärkkiliuosta vain merkintään "max" saakka.**

## Vapautuspainike

Painamalla lokerikko saadaan pois puhdistamista varten.

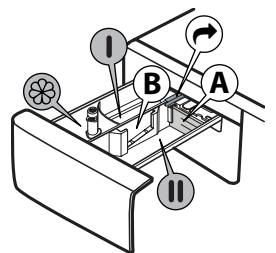

## TUOTTEEN KUVAUS

- Työtaso
- Pesuainelokerikko
- Ohjauspaneeli
- Luukun kahva
- Luukku
- Vesisuodatin - jalkalistan takana
- Jalkalista (irrotettava)
- Säädettävät jalat (4)

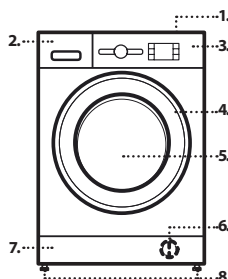

## OHJELMAT

Sopivan ohjelman valitsemiseksi pyykeillesi, noudata aina pyykkien pesumerkintöjen ohjeita. Pesuvati-symbolissa ilmoitettu arvo on korkein tekstiilin pesemiselle sallittu lämpötila.



### Sekapyykki

Vain hieman likaisista normaalisti likaisiin; puuvillasta, pellavasta, synteettisistä tai sekoitekuiduista valmistettujen kestävien tekstiilien pesemiseen.

### Valkoiset

Normaalista vaikeasti likaisiin; kestävästä puuvillasta ja pellavasta valmistettujen pyyheliinojen, alusvaatteiden, pöytätekstiilien sekä liinavaatteiden pesemiseen. Vain jos lämpötilaksi valitaan 90 °C, jaksoon kuuluu esipesuvaihe ennen varsinaista pesuvaihetta. Tässä tapauksessa on suositeltavaa laittaa pesuainetta sekä esipesun että varsinaisen pesun lokeroon.

### Puuvilla

Normaalisti tai erittäin likaisille, tukevasta puuvillasta valmistetuille tekstiileille.

### Eco 40-60

Sopii käytettäväksi pestäessä samassa ohjelmassa normaalilikaisia puuvillavaatteita, joille suositellaan pesulämpötilaksi 40 °C tai 60 °C. Tämä on peruspuuvillaohjelma ja se on tehokkain ohjelma veden ja energian kulutuksen osalta.

### Urheiluvaate

Hieman likaisien urheiluvaatteiden pesemiseen (verryttelypuvut, pelihousut, jne.). Parhaiden tulosten saamiseksi ei ole suositeltavaa ylittää enimmäistyyttömäärää, joka on ilmoitettu "OHJELMATAULUKOSSA". On suositeltavaa käyttää nestemäistä pesuainetta, puolityttöön sopiva määrä.

### Höyhentuote

Suunniteltu untuvalla vuoratuille tekstiileille, kuten yhden tai kahden hengen untuvapeitot, tyyntyt ja anorakit. Vuoratut tekstiilit on suositeltavaa sijoittaa rumpuun siten, että reunat taitetaan sisäänpäin; rumpua ei saa täyttää yli ¾ sen tilavuudesta. Parhaiden pesutulosten saamiseksi on suositeltavaa käyttää nestemäistä pesuainetta.

### Raikastus Höyry

Tämän ohjelman avulla voidaan raikastaa vaatteet poistaen epämiellyttävät hajut ja pehmentäen kuidut (1 kg, noin 3 vaatetta). Laita ainoastaan kuivia tuotteita (ei likaisia) ja valitse ohjelma "Raikastus Höyry". Jakson lopussa vaatteet ovat hieman kosteita ja ne voidaan pukea päälle muutaman minuutin kuluttua. Ohjelma "Raikastus Höyry" helpottaa silittämistä.

! Ei suositella villa- tai silkkituotteille.

! Älä lisää huuhteluainetta tai pesuainetta.

### Linkous & Vedenpoisto

Linkoa pyykin ja tyhjentää sitten veden. Kestäville tekstiileille. Jos linkousjakso suljetaan pois, kone suorittaa ainoastaan tyhjentämisen

### Huuhtelu & Linkous

Huuhtelee ja sitten linkoa. Kestäville tekstiileille.

### Pika 30'

Hieman likaisten tekstiilien pikaiseen pesemiseen. Jakso kestää vain 30 minuuttia, säästäten näin aikaan ja energiaa.

### 20°C

Hieman likaisten puuvillavaatteiden pesuun, lämpötilassa 20 °C.

### Villa

Kaikki villatekstiilit voidaan pestä "Villa" -ohjelmaa käyttäen, myös ne, joissa on "vain käsipesu" -merkkintä. Parhaiden tulosten saamiseksi on käytettävä erikoispesuaineita eikä maksimityyttömäärää saa ylittää.

### Herkät

Erytisen arkojen tekstiilien pesuun. Tekstiilit on hyvä kääntää nurin ennen pesua.

### Synteettiset

Synteettisistä kuiduista (kuten polyesteristä, polyakryylistä, viskoosista, jne.) tai puuvillan ja tekokuitujen sekoitteista valmistettujen tekstiilien pesemiseen.

## ENSIMMÄINEN KÄYTTÖKERTA

Poista mahdollisesti valmistuksesta jääneet jäänteet valitsemalla "Puuvilla" -ohjelma ja lämpötilaksi 60 °C. Annostelee pesuainelokerikon varsinaisen pesun lokeroon pieni määrä jauheista pesuainetta (enintään 1/3 pesuainetta valmistajan vähän likaiselle pyykille suosittelemasta määrästä). Käynnistä ohjelma laittamatta sisään pyykkejä.

## PÄIVITTÄINEN KÄYTTÖ

Valmistele pyykki kohdassa "VINKKEJÄ" annettujen suositusten mukaisesti. Lisää pyykki, sulje luukku, avaa vesihana ja paina virtapainiketta , josta pesukone laitetaan päälle, "Start/Taukopainike" vilkkuu. Käännä ohjelman valitsin halutun ohjelman kohdalle ja valitse tarvittaessa mikä tahansa lisävalinta. Lämpötilaa ja linkousnopeutta voidaan muuttaa painamalla lämpötilapainiketta tai linkouspainiketta . Vedä ulos pesuainelokerikko ja lisää tässä vaiheessa pesuaine (sekä lisäaineet/huuhteluaine). Noudata pesuainepakkauksen annosteluohjeita.

### OHJELMAN KÄYNNISTYS

Paina tart/Taukopainiketta .

Laitte lukitsee luukun ( -symboli päällä) ja rumpu alkaa pyöriä. Oven lukitus avataan ( -symboli pois) ja sitten se lukitaan uudelleen ( -symboli päällä) jokaisen pesuohjelman valmisteluvaiheessa. "Naksahava" ääni kuuluu luukun lukitusmekanismiin. Vettä alkaa tulla rumpuun ja pesuvaihe käynnistyy, kun luukku on lukittu.

## KÄYNNISSÄ OLEVAN OHJELMAN LAITTAMINEN TAUKOTILAAN

Pesujakso laitetaan taukotilaan painamalla Start/Taukopainiketta ; merkkivalo sammuu ja jäljellä oleva aika vilkkuu näytöllä. Pesujakso käynnistetään uudelleen kohdasta, johon se keskeytettiin, painamalla painiketta uudelleen.

## LUUKUN AVAAMINEN TARVITTAESSA

Ohjelman käynnistämisen jälkeen "Luukku lukittu" merkkivalo syttyy, mikä tarkoittaa sitä, että luukku ei ole mahdollista avata. Niin kauan kuin pesuohjelma on käynnissä, luukku pysyy lukittuna. Jotta luukku voitaisiin avata ohjelman ollessa käynnissä, paina Start/Taukopainiketta , jolloin ohjelma menee taukotilaan. Jos veden taso ja/tai lämpötila eivät ole liian korkeita, "Luukku lukittu" merkkivalo sammuu ja luukku voidaan avata. Tällöin voidaan esimerkiksi lisätä tai poistaa pyykkiä. Ohjelmaa jatketaan painamalla Start/Taukopainiketta uudelleen.

## OHJELMAN LOPPUMINEN

"Luukku lukittu" merkkivalo sammuu ja näytöllä lukee "End" (Loppu). Pesukone sammutetaan ohjelman loppumisen jälkeen painamalla virtapainiketta , jolloin valo sammuu. Jos et paina "virtapainiketta ", pesukone sammuu automaattisesti noin 10 minuutin kuluttua. Sulje vesihana, avaa luukku ja tyhjennä pesukone. Jätä luukku auki, jotta rumpu pääsee kuivumaan.

## LISÄTOIMINNOT

! Jos valittiin lisävalinta ei ole yhteensopiva asetetun ohjelman kanssa, yhteensopimattomuudesta ilmoittaa äänimerkki (3 äänimerkkiä) ja kyseinen merkkivalo vilkkuu.

! Jos valittiin lisävalinta ei ole yhteensopiva jonkin toisen aiemmin asetetun lisävalinnan kanssa, vain viimeksi suoritettu valinta jää käyttöön.

### Clean+

Clean+ on lisätoiminto, joka toimii 3 eri tasolla (tehokas, päivittäinen ja pika), jotka on erityisesti suunniteltu oikean pesutuloksen saamiseksi tarpeittesi mukaisesti:

**Tehokas** : on suunniteltu erityisen likaiselle pyykille, ja se poistaa useimmat vaikeat tahrat.

**Päivittäinen** : on suunniteltu poistamaan päivittäiset tahrat.

**Pika** : on suunniteltu poistamaan hieman likaiset tahrat.

### Tehohuuhtelu

Tämä lisävalinta tehostaa huuhtelua, jolloin pesuaine huuhtoutuu paremmin pyykistä pois. Valinta on erityisen hyödyllinen silloin, jos iho on herkkä. Painikkeen painaminen kerran, kahdesti tai kolmesti lisää vakiojakson huuhteluun 1 , 2 tai 3 lisähuuhtelua, jolloin pesuaineesta ei jää mitään jäämiä. Painikkeen painaminen uudelleen palauttaa takaisin "Normaali huuhtelu" -tyyppiin.

### Viivästetty käynnistys

Valittu ohjelma asetetaan alkamaan myöhemmin painamalla painiketta halutun viiveajan asettamista varten. Symboli syttyy näytölle kun toiminto otetaan käyttöön. Viivästetty käynnistys peruutetaan painamalla painiketta uudelleen, kunnes näytöllä näkyy "0".

### FRESH CARE

Tämä lisävalinta parantaa pesusuoritusta kehittämällä höyryä, joka estää pääasiallisten pahaa hajua aiheuttavien tekijöiden leviämisen koneessa. Höyryvaiheen jälkeen pesukone pyörittää rumpua hitaasti ja hellävaroin.

### FRESH CARE

-lisävalinta käynnistyy jakson päättymisen jälkeen, korkeintaan 6 tunnin ajaksi; voit keskeyttää sen milloin tahansa painamalla mitä tahansa painiketta käyttöpaneelista tai kääntämällä valintanuppia. Luukku voidaan avata noin 5 minuutin kuluttua.



**Lämpötila**

Jokaisella ohjelmalla on ennaltaääritetty lämpötila. Jos haluat muuttaa lämpötilaa, paina lämpötilapainiketta . Arvo tulee esiin näytölle.





**Linkous**

Jokaisella ohjelmalla on ennaltaääritetty linkousnopeus. Jos haluat muuttaa linkousnopeutta, paina linkouspainiketta . Arvo tulee esiin näytölle.

**Demo-tila**



Toiminto laitetaan pois päältä sammuttamalla pesukone. Paina sitten Start-Tauko painiketta  pitäen sitä painettuna ja 5 sekunnin kuluessa myös virtapainiketta ; pidä kumpaakin painiketta painettuna 2 sekunnin ajan.

**PAINIKELUKITUS **

Käyttöpaneeli lukitaan painamalla painikelukituksen painiketta  ja pitämällä sitä painettuna noin 3 sekunnin ajan. Näytön symboliin  syttyy valo ilmoittamaan, että käyttöpaneeli on lukittu (lukuun ottamatta virtapainiketta ). Tämä estää tahattomien muutosten tekemisen ohjelmaan, erityisesti kun koneen lähettyvillä on lapsia. Käyttöpaneelin lukitus avataan painamalla painikelukituksen painiketta  ja pitämällä sitä painettuna noin 3 sekunnin ajan.

**VALKAISU**

Jos haluat valkaista pyykin, täytä kone ja aseta ohjelmaksi ”Huuhtelu & Linkous” .

Käynnistä kone ja odota, kunnes se vie päätökseen ensimmäisen vedentäyttöjakson (noin 2 minuuttia). Aseta kone taukotilaan painamalla ”Start/Taukopainiketta” , avaa pesuainelokerikko ja kaada sisään valkaisuaine (noudata pakkauksen annosteluohjeita) varsinaisen pesun lokeroon, johon olet asettanut valmiiksi erotusosan. Käynnistä jakso uudelleen painamalla ”Start/Taukopainiketta” .

Haluttaessa on mahdollista lisätä huuhteluainetta pesuainelokerikon kyseiseen lokeroon.

**VINKIT JA VIHJEET****Jaottele pyykki seuraavasti:**

Kangastyypit (puuvilla, sekoitekuidut, synteettiset, villa, käsinpestävät). Väri (erottele värilliset vaatteet valkoisista ja pese uudet värilliset vaatteet erikseen). Herkät (laita pienet pyykkiä kuten nailonsukat ja kookulliset tuotteet kuten rintaliivit kangaspussiin).

**Tyhjennä taskut**

Erilaiset esineet kuten kolikot tai tupakansytyttimet voivat vahingoittaa pyykinpesukonetta ja rumpua. Tarkista napit.

**Noudata ohjeita annostelussa / lisäaineille**

Tämä takaa parhaan tuloksen ja välttää ihoa ärsyttävät pesuainejäämät pyykeissä sekä säästää rahaa välttämällä liiallisen pesuaineen joutumisen jätteeksi.

**Käytä alhaista lämpötilaa ja pitkää kestoajaa**

Energian kulutuksen kannalta tehokkaimpia ohjelmia ovat yleensä ne, jotka vaativat alhaisemman lämpötilan ja pidemmän kestoajan.

**Noudata täyttömääriä**

Täytä pesukone ”OHJELMATAULUKKO”-taulukon suositusten mukaisesti veden ja energian säästämiseksi.

**Melu ja jäännöskosteuspitoisuus**

Niihin voidaan vaikuttaa linkousnopeudella: mitä nopeampi linkousnopeus linkousvaiheessa, sitä suurempi meluisuus ja sitä alhaisempi jäljelle jäävä kosteuspitoisuus.

**PUHDISTUS & HUOLTO**

*Mitä tahansa puhdistusta ja huoltoa varten, sammuta pesukone ja irrota pistoke. Älä käytä syytyviä nesteitä pesukoneen puhdistukseen. Puhdista ja huolla pesukone määräajoin (vähintään 4 kertaa vuodessa).*

**Pesukoneen ulkopinnan puhdistaminen**

Käytä pehmeää kosteaa liinaa pesukoneen ulkoisten osien puhdistukseen. Älä käytä yleispuhdistusaineita tai lasinpesuaineita, hankaavia jauheita tai vastaavia tuotteita ohjauspaneelin puhdistukseen – nämä aineet saattavat vahingoittaa kirjoitusta.

**Vedenottoletkun tarkastaminen**

Tarkista säännöllisesti, ettei vedenottoletkussa ole murtumia tai muita vaurioita. Jos havaitaan vaurioita, vaihda se uuteen letkuun, joka on saatavilla huoltopalvelustamme tai paikallisesta erikoisliikkeestä. Letkun tyypistä riippuen: Jos vedenottoletkussa on läpinäkyvä pinoite, tarkista säännöllisesti, onko havaittavissa paikallisia värimuutoksia. Mikäli on näin, letkussa saattaa olla vuoto ja se on vaihdettava

**Vedenottoletkun sihtien puhdistaminen**

Sulje hana ja irrota hanan ottoletku. Puhdista sisällä oleva sihti ja kierrä vedenottoletku takaisin hanaan. Kierrä nyt irti pesukoneen takana oleva vedenottoletku. Vedä sihti irti pesukoneen liitäntäkohdasta pihdeillä ja puhdista se. Aseta sihti takaisin ja kierrä vedenottoletku takaisin paikalleen. Avaa hana ja varmista, että liitokset ovat täysin vesitiiviit.

**Vesisuodattimen puhdistaminen / jäännösveden tyhjentäminen**

*Jos käytät kuumaa pesuohjelmaa, odota, kunnes vesi on jäähtynyt ennen veden tyhjenystä. Puhdista nukkasihdi säännöllisesti, jotta vältetään se, että vettä ei voida tyhjentää nukkasihdin tukkeuman vuoksi. Jos vettä ei voida tyhjentää, näytölle ilmoittaa, että nukkasihdi on mahdollisesti tukkeutunut.*

Irrota jalkalista ruuvitaltan avulla: paina kädellä alapäin jalkalistan toista sivua, työnnä sitten ruuvitalta jalkalistan ja etupaneelin väliseen aukkoon ja avaa jalkalista talttaa vipuna käyttäen. Aseta leveä ja matala astia vesisuodattimen alle jäämäveden keräämiseksi. Kierrä sihtiä hitaasti vastapäivään, kunnes vettä virtaa ulos. Anna veden virrata ulos sihtiä irrottamatta. Kun astia on täynnä, sulje vesisuodatin kiertämällä sitä myötäpäivään. Tyhjennä astia. Toista nämä toimenpiteet, kunnes kaikki vesi on tyhjennetty. Laita vesisuodattimen alle puuvillaliina, joka voi imeä pienen jäljellä olevan vesimäärän. Irrota sitten vesisuodatin kiertämällä sitä vastapäivään. Puhdista vesisuodatin: poista suodattimessa olevat jäämät ja puhdista se juoksevilla vedellä. Työnnä vesisuodatin ja aseta jalkalista takaisin paikalleen: Työnnä vesisuodatin takaisin uudelleen kiertämällä sitä myötäpäivään. Varmista, että sitä kierretään niin kauan kuin se kiertyy; suodattimen kädensijan on oltava pystysuorassa asennossa. Vesisuodattimen vedenpitävyyden tarkistamiseksi, voit kaataa noin 1 litran vettä pesuainelokerikkoon. Asenna sitten takaisin jalkalista.

**LISÄVARUSTEET**

*Ota yhteyttä huoltopalveluun tarkastaaksesi, ovatko seuraavat lisävarusteet saatavilla omistamaasi pesukonemallia varten.*

**Pinoamissarjan hylly**

Sallii kuivausrummun kiinnittämisen pesukoneen päälle tilan säästämiseksi ja jotta helpotetaan täyttämistä ja tyhjentämistä korkeammalla olevalla kuivausrummulla.





**KULJETUS JA KÄSITTELY**

*Älä koskaan nosta pesukonetta pitämällä kiinni työtasosta.*

Irrota sähköpistoke ja sulje vesihana. Varmista, että luukku ja pesuainelokerikko ovat kunnolla kiinni. Irrota vedenottoletku vesihanasta ja irrota tyhjennysletku tyhjennyspisteestä. Poista kaikki jäämävesi letkuista ja kiinnitä ne siten, etteivät ne vahingoitu kuljetuksen aikana. Kiinnitä kuljetuspultit takaisin. Noudata ASENNU SOPPAASSA olevia kuljetuspulttien irrottamista koskevia ohjeita käänteisessä järjestyksessä.

## VIANETSINTÄ

Pesukone ei ehkä aina toimi oikein tietyistä syistä. Ennen huoltopalveluun soittamista on suositeltavaa tarkastaa seuraavaa listaa apuna käyttäen, voidaanko ohjelma ratkaista helposti.

Toimintahäiriöt:	Mahdolliset syyt / Ratkaisu:
<b>Pesukone ei mene päälle.</b>	<ul style="list-style-type: none"><li>• Pistoke ei ole pistorasiassa tai se ei ole riittävän syvällä, eikä kontaktia synny.</li><li>• On ollut sähkökatko.</li></ul>
<b>Pesujakso ei käynnisty.</b>	<ul style="list-style-type: none"><li>• Luukku ei ole täysin kiinni.</li><li>• Virtapainiketta  ei ole painettu.</li><li>• Start/Taukopainiketta  ei ole painettu.</li><li>• Vesihana ei ole auki.</li><li>• Asetettuna on "Viivästetty käynnistys" .</li></ul>
<b>Pesukone ei täyty vedellä (näytöllä näkyy viesti "h2o"). Äänimerkki kuuluu 5 sekunnin välein.</b>	<ul style="list-style-type: none"><li>• Vedenottoletku ei ole kytkettynä hanaan.</li><li>• Letku on taipunut.</li><li>• Vesihana ei ole auki.</li><li>• Vesiverkon syöttö on katkaistu.</li><li>• Ei ole tarpeeksi painetta.</li><li>• Start/Taukopainiketta  ei ole painettu.</li></ul>
<b>Pesukone vetää ja tyhjentää vettä jatkuvasti.</b>	<ul style="list-style-type: none"><li>• Tyhjennysletkua ei ole asennettu 65 – 100 cm:in korkeudelle lattiasta.</li><li>• Tyhjennysletkun pää on upoksissa veteen.</li><li>• Seinän tyhjennysliitoksessa ei ole ilmanpoistoa.</li><li>• Jos ongelma jatkuu näiden tarkastusten jälkeen, sulje vesihana, sammuta pesukone ja soita huoltopalveluun. Jos asunto sijaitsee rakennuksen yläkerroksissa, saattaa toisinaan olla kyseessä lappoilmio, joka aiheuttaa sen, että pesukone vetää ja tyhjentää vettä jatkuvasti. Markkinoilla on saatavilla erityisiä lappoilmion estoventtiileitä, joilla estetään näiden ongelmien syntymistä.</li></ul>
<b>Pesukone ei tyhjennä tai se ei linkoa.</b>	<ul style="list-style-type: none"><li>• Ohjelmaan ei kuulu tyhjennystoimintoa: joissakin ohjelmissa se on käynnistettävä käsin.</li><li>• Tyhjennysletku on taipunut.</li><li>• Tyhjennysputkessa on este.</li></ul>
<b>Pesukone tärisee liikaa linkousjakson aikana.</b>	<ul style="list-style-type: none"><li>• Asennuksen yhteydessä rumpua ei ole vapautettu oikein.</li><li>• Pesukone ei ole tasapainossa.</li><li>• Pesukone on puristettu huonekalun ja seinän väliin.</li></ul>
<b>Pesukoneesta vuotaa vettä.</b>	<ul style="list-style-type: none"><li>• Veden ottoletkua ei ole kiristetty asianmukaisesti.</li><li>• Pesuainelokerikko on tukossa.</li><li>• Tyhjennysletkua ei ole kiinnitetty oikein.</li></ul>
<b>Kone on lukittu ja näytöllä vilkkuu virhekoodi (esim. F-01, F-..).</b>	<ul style="list-style-type: none"><li>• Sammuta kone, irrota pistoke pistorasiasta ja odota noin 1 minuutti ennen kuin laitat sen uudelleen päälle.</li><li>• Jos ongelma jatkuu, ota yhteyttä huoltopalveluun.</li></ul>
<b>Syntyy liian paljon vaahtoa.</b>	<ul style="list-style-type: none"><li>• Pesuaine ei sovellu pesukoneelle (siinä on luettava "konepesuun", "käsin- ja konepesuun", tai jotain vastaavaa).</li><li>• Annosteltu liikaa.</li></ul>
<b>Luukku on lukittu, vian osoituksen kanssa tai ilman, ja ohjelma ei etene</b>	<ul style="list-style-type: none"><li>• Luukku on lukittu sähkökatkoksen tapauksessa. Ohjelma jatkaa automaattisesti heti, kun sähköverkko on uudelleen käytettävissä.</li><li>• Pesukone seisoo. Ohjelma jatkuu automaattisesti, kun alkuperäinen pysähdyksen syy häviää.</li></ul>



Yhtiön säännöt, vakiodokumentaatio, varaosien tilaaminen sekä tuotetta koskevat lisätiedot ovat saatavissa osoitteesta:

- Käymällä verkkosivustolla [docs.whirlpool.eu](https://docs.whirlpool.eu) ja [parts-selfservice.whirlpool.com](https://parts-selfservice.whirlpool.com)
- Käyttämällä QR-koodia
- Vaihtoehtoisesti **voit ottaa yhteyttä huoltopalveluun** (katso puhelinnumero takuukirjastesta). Kun otat yhteyttä huoltopalveluun, ilmoita tuotteen tunnistekilvessä olevat koodit.

Käyttäjä voi katsoa käyttöä ja huoltoa koskevia lisätietoja seuraavalta verkkosivulta: [www.whirlpool.eu](https://www.whirlpool.eu)

Mallia koskevat tiedot on saatavilla energiamerkinnässä annettua QR-koodia käyttäen. Merkinnässä on myös mallin tunnistetieto, jota voidaan käyttää tuotetietokantaan tutustumista varten tietokantaportaalin osoitteessa <https://eprel.ec.europa.eu>.

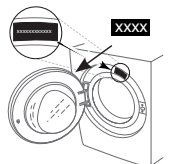

# PUHDISTUS JA HUOLTO

**Kaikkeä puhdistusta ja huoltoa varten, sammuta ja kytke irti pesukone.  
Älä käytä syttyviä nesteitä pesukoneen puhdistamiseen.**

## PESUKONEEN ULKOPUOLEN PUHDISTUS

Puhdista pesukoneen ulkoiset osat pehmeällä ja kostealla rievulla.

Älä käytä lasinpuhdistusaineita tai yleispuhdistusaineita, hankausjauheita tai vastaavia ohjauspaneelin puhdistukseen – nämä aineet voivat vahingoittaa merkintöjä.

## VEDEN SYÖTTÖLETKUN TARKASTAMINEN

Tarkasta tuloletku säännöllisesti haurauden ja halkeamien varalta. Jos vahingoittunut, vaihda tilalle uusi letku, joka on saatavilla myynninjälkeisestä palvelusta tai erikoistuneelta jälleenmyyjältä.

Letkutyyppistä riippuen:

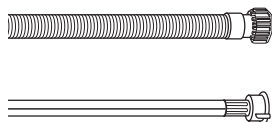

Jos tuloletkussa on läpinäkyvä pinnoite, tarkasta määräajoin voimistuuko väri paikallisesti. Jos tapahtuu näin, letku voi vuotaa ja se on vaihdettava.

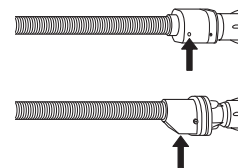

Vedenpysäytysletkut: tarkasta pieni varoventtiilin tarkastusikkuna (katso nuolta). Jos se on punainen, vedenpysäytystoiminto on lauennut ja letku on vaihdettava uuteen.

Kierrä tämä letku auki painamalla vapautuspainiketta (jos olemassa) letkua auki kierrettäessä.

## VEDEN TULOLETKUN VERKKOSUODATTIMIEN PUHDISTUS

1. Sulje vesihana ja kierrä auki tuloletku.

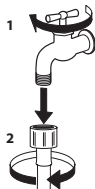

2. Puhdista letkun päässä oleva verkkosuodatin huolellisesti hienolla harjalla.

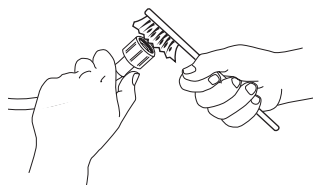

3. Kierrä sitten auki pesukoneen takana oleva tuloletku käsin. Vedä ulos verkkosuodatin pesukoneen takana olevasta venttiilistä pihdeillä ja puhdista se huolellisesti.

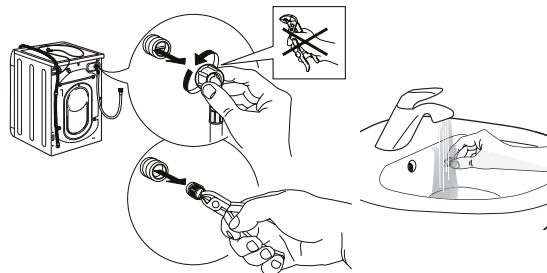

4. Aseta verkkosuodatin uudelleen. Liitä tuloletku vesihanaan ja pesukoneeseen uudelleen. Älä käytä työkaluja tuloletkun liittämiseen. Avaa vesihana ja tarkasta, että kaikki liittännät ovat tiukkoja.

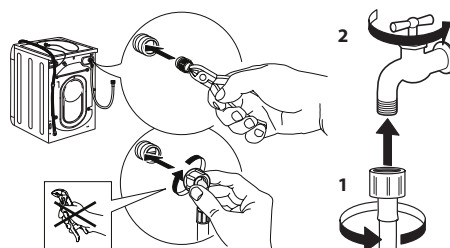



# PESUAINEN ANNOSTELIJAN PUHDISTUS

Poista annostelija nostamalla sitä ja vetämällä se ulos (katso kuvaa).

Pese se juoksevalla vedellä ja suorita toimenpide säännöllisin väliajoin.

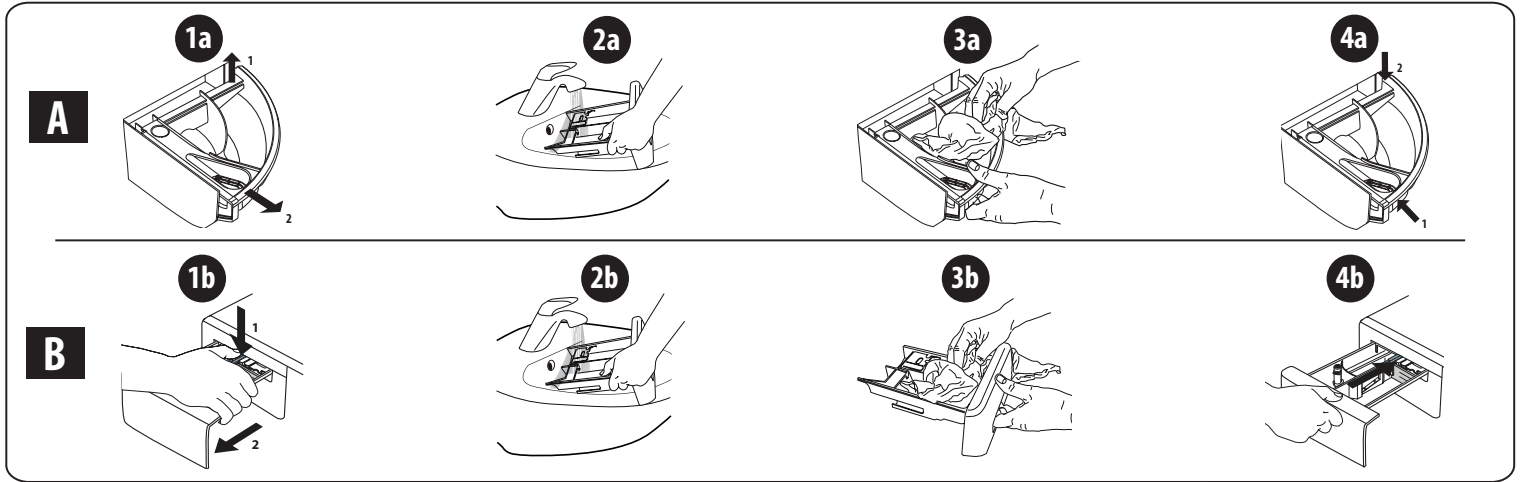

## VESISUODATTIMEN PUHDISTUS/ JÄÄMÄVEDEN TYHJENNYK

**Sammuta ja kytke irti pesukone ennen vesisuodattimen puhdistusta tai jäämäveden tyhjentämistä. Kuuman pesuohjelman käyttämisen jälkeen odota, kunnes vesi on jäähtynyt ennen veden tyhjentämistä. Puhdista vesisuodatin säännöllisesti joka 3. kuukausi, jotta vältetään se, ettei vesi poistu pesun jälkeen suodattimen tukkeutumisen vuoksi. Jos vettä ei voi tyhjentää, näyttö osoittaa, että vesisuodatin saattaa olla tukkeutunut.**

1. Poista jalkalista: käytä ruuvitalttaa ja toimi kuten osoitetaan seuraavassa kuvassa.

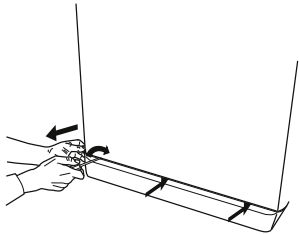

2. Tyhjennetyin veden astia: aseta matala leveä astia vesisuodattimen alle, jotta voidaan kerätä jäännösvesi.

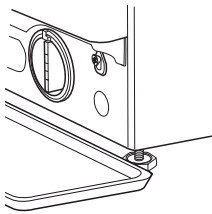

3. Tyhjennä vesi: käännä hitaasti suodatinta vastapäivään, kunnes kaikki vesi on tullut ulos. Anna veden virrata ulos irrottamatta suodatinta. Kun astia on täynnä, sulje vesisuodatin kääntämällä sitä myötäpäivään. Tyhjennä astia. Toista menettely, kunnes kaikki vesi on tyhjennetty.

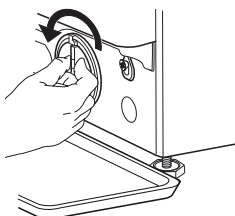

4. Poista suodatin: aseta puuvillakangas vesisuodattimen alle, jotta se voi imeä pienen määrän jäljelle jäänyttä vettä. Poista sitten vesisuodatin kääntämällä sitä vastapäivään.

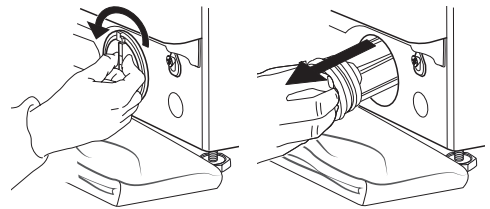

5. Puhdista vesisuodatin: poista jäät suodattimesta ja puhdista se juoksevan veden alla.

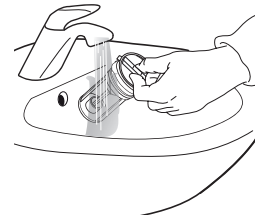

6. Laita vesisuodatin ja asenna sokkeli: aseta vesisuodatin takaisin kääntämällä sitä myötäpäivään. Varmista, että käännät sitä niin pitkälle kuin se kiertyy, suodattimen kahvan on oltava pystysuorassa asennossa. Testaa vesisuodattimen vedenpitävyys kaatamalla noin 1 litra vettä pesuainelokeroon. Asenna sitten takaisin sokkeli.

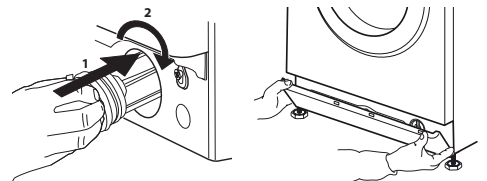

# KULJETUS JA KÄSITTELY

**Älä koskaan nosta pesukonetta pitämällä kiinni työtasosta.**

1. Vedä irti verkkopistoke ja sulje vesihana.
2. Varmista, että luukku ja pesuaineen annostelija on suljettu kunnolla.
3. Kytke irti tuloletku vesihanasta ja poista tyhjennysletku tyhjennyspisteestä. Tyhjennä kaikki loput jäännösvesi letkuista ja kiinnitä ne niin, etteivät ne vahingoitu kuljetuksen aikana.

4. Kiinnitä takaisin kuljetuspultit. Noudata käänteisesti kuljetuspulttien irrotusohjeita kuten kuvataan "Asennusoppaassa".

**Tärkeää:** älä kuljeta pesukonetta ilman, että olet kiinnittänyt kuljetuspultit.

## MYNNINJÄLKEINEN PALVELU

### ENNEN MYNNINJÄLKEISEEN PALVELUUN SOITTAMISTA

1. Katso voitko ratkaista ongelman itse kohdassa **VIANETSINTÄ** annettavien ehdotusten avulla

### JOS EDELLÄ KUVATTUJEN TARKASTUSTEN JÄLKEEN ONGELMA JATKUU, OTA YHTEYTTÄ LÄHIMPÄÄN MYNNINJÄLKEISEEN PALVELUUN

Jos tarvitset apua, soita takuukirjasessa osoitettuun numeroon. Kun otat yhteyttä asiakkaiden myynninjälkeiseen palveluun, kerro aina:

- vian lyhyt kuvaus,
- laitteen tyyppi ja tarkka malli,

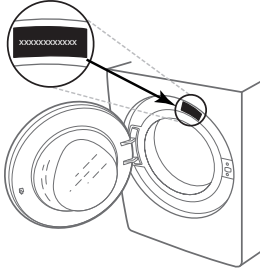

2. Kytke laite pois päältä ja takaisin päälle tarkastaaksesi jatkuuko ongelma.

- huoltonumero (Service-sanan jälkeen arvokilvessä oleva numero),

**SERVICE** 0000 000 00000



- täydellinen osoitteesi,
- puhelinnumerosi.

Jos tarvitaan korjausta, ota yhteys valtuutettuun myynninjälkeiseen palveluun (näin varmistat alkuperäisten varaosien käytön ja oikein tapahtuvat korjaukset).

ZAHVALJUJEMO VAM NA KUPOVINI PROIZVODA WHIRLPOOL.



Kako bismo vam mogli pružiti potpuniju pomoć, registrirajte svoj uređaj na adresi [www.whirlpool.com/register](http://www.whirlpool.com/register)



**Pažljivo pročitajte sigurnosne upute prije upotrebe uređaja.**

Prije upotrebe stroja morate izvaditi transportne vijke. Detaljnije upute o načinu uklanjanja pogledajte u Vodiču za postavljanje.

## UPRAVLJAČKA PLOČA

- 1 Gumb za uključivanje/isključivanje
- 2 Birač programa
- 3 Gumb „Start/Pauza“
- 4 Gumb „Centrifugiranje“
- 5 Gumb „Intenzivno ispiranje“
- 6 Gumb „Clean+“/Zaključavanje tipki
- 7 Gumb „Odgoda početka“
- 8 Gumb „FreshCare+“
- 9 Gumb „Temperatura“

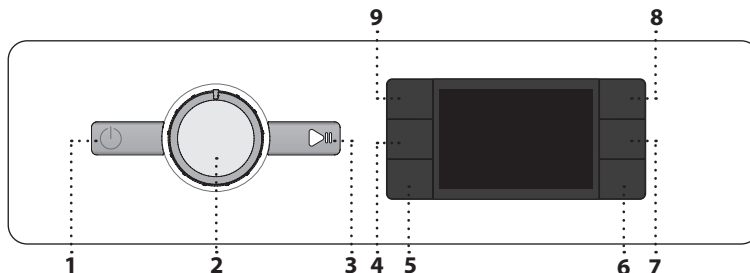

Funkcija **Zaključavanje tipki** je uključena

**Faza pranja** označava fazu pranja ciklusa

**Kvar: Nazovi servis** odnosi se na dio Uklanjanje kvara

**Kvar: Začepljen filter vode** voda se ne može ispustiti; filter za vodu možda je blokiran

**Kvar: Nema vode** nema vode ili nije dovoljan dovod vode.

U slučaju pojave bilo kakvog kvara pogledajte dio "UKLANJANJE KVARA"

### INDIKATORI NA ZASLONU

Vrata su zaključana

Funkcija **FreshCare+** je uključena

Funkcija **Odgoda pokretanja** je uključena

## TABLICA PROGRAMA

Maksimalna količina 7 kg Potrošnja kada je perilica isključena 0,5 W / u stanju pripravnosti 8 W						Deterdženti i aditivi			Preporučeni deterdžent		Preostala vlažnost u % (*)	Potrošnja energije u kWh	Ukupno vode u l	Temperatura pranja °C
Ciklus pranja	Temperatura		Maks. brzina centrifugiranja (o/min)	Maks. punjenje (kg)	Trajanje (h : m)	Pretpiranje	Glavno pranje	Omekšivač	U prahu	Tekući				
	Postavka	Raspon									I	II	III	
Mješovito	40°C	☀ - 40°C	1000	7,0	**	-	●	○	-	✓	-	-	-	-
Bijelo	60°C	☀ - 90°C	1400	7,0	2:30	● (90°)	●	○	✓	✓	52	1,360	75	55
Pamuk	40°C	☀ - 60°C	1400	7,0	3:40	-	●	○	✓	✓	50	0,980	75	45
Eco 40-60 (1)	40 °C	40°C	1351	7,0	3:25	-	●	○	✓	✓	53	0,777	48	40
			1351	3,5	2:45	-	●	○	✓	✓	53	0,466	44	35
			1351	2,0	2:35	-	●	○	✓	✓	53	0,202	41	25
Sport	40°C	☀ - 40°C	600	3,5	**	-	●	○	-	✓	-	-	-	-
Poplun	30°C	☀ - 30°C	1000	3,0	**	-	●	○	-	✓	-	-	-	-
Osvježavajuća para	-	-	-	1,0	**	-	-	-	-	-	-	-	-	-
Centrifugiranje & izbacivanje vode	-	-	1400	7,0	**	-	-	-	-	-	-	-	-	-
Ispiranje & centrifugiranje	-	-	1400	7,0	**	-	-	○	-	-	-	-	-	-
Brzo 30'	30°C	☀ - 30°C	1200 (***)	3,5	0:30	-	●	○	-	✓	73	0,194	31	27
20°C	20 °C	☀ - 20 °C	1400	7,0	1:50	-	●	○	-	✓	52	0,160	64	22
Vuna	40°C	☀ - 40°C	800	1,5	**	-	●	○	-	✓	-	-	-	-
Osjetljivo	30°C	☀ - 30°C	600 (***)	1,0	**	-	●	○	-	✓	-	-	-	-
Sintetika	40°C	☀ - 60°C	1200	4,0	2:55	-	●	○	✓	✓	35	0,860	60	43

● Potrebno doziranje ○ Doziranje prema želji

Trajanje ciklusa naznačeno na zaslonu ili u korisničkom priručniku procjena je koja se temelji na standardnim uvjetima. Stvarno se trajanje može razlikovati ovisno o raznim čimbenicima kao što su temperatura i tlak vode, temperatura okruženja, količina deterdženta, količina i vrsta rublja, uravnoteženost rublja i dodatne odabrane opcije. Vrijednosti navedene za programe osim programa Eco 40-60, samo su informativne

Eco 40-60 - Ctestiranje ciklusa pranja u skladu s uredbom EU-a o ekološkom dizajnu proizvoda 2019/2014. Najučinkovitiji program u pogledu potrošnje električne energije i vode za pranje uobičajeno zaprljanog pamučnog rublja.

**Napomena:** brzine vrtnje centrifuge na zaslonu mogu se neznatno razlikovati od vrijednosti navedenih u tablici.

### Za sve ustanove za ispitivanje

Dug ciklus pranja za pamučno rublje: postavite ciklus pranja **Pamuk** s postavkom temperature od 40 °C.

Dugi ciklus pranja za sintetiku: postavite ciklus pranja za **Sintetiku** s postavkom temperature od 40 °C.

\* Nakon završetka programa i centrifugiranja na najvišoj temperaturi centrifuge koja se može odabrati, prema zadanim postavkama programa.

\*\* Trajanje programa prikazuje se na zaslonu.

\*\*\* Zaslone će prikazati predloženu brzinu centrifuge kao zadanu vrijednost.

**6th Sense** – tehnologija senzora prilagođava vodu, energiju i približno trajanje programa prema vašem punjenju rublja.

## SPREMNIK ZA DETERDŽENT

### Odjeljak za glavno pranje II

Deterdžent za glavno pranje, sredstvo za uklanjanje mrlja ili omekšivač vode. Za tekući se deterdžent preporučuje upotreba pomične plastične pregrade **A** (isporučena) za pravilno doziranje. Ako se upotrebljava deterdžent u prahu, pregradu stavite u utor **B**.

### Odjeljak za pretpiranje I

Deterdžent za pretpiranje.

### Odjeljak za omekšivač III

Omekšivač rublja. Tekuće škrobilo.

**Otopinu omekšivača ili škrobila ulijte samo do oznake "max".**

Otpustite gumb

Pritisnite kako biste uklonili pretinac radi čišćenja.

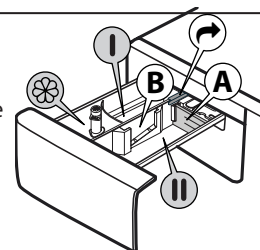

## OPIS PROIZVODA

1. Radna površina
2. Spremnik za deterdžent
3. Upravljačka ploča
4. Ručka na vratima
5. Vrata
6. Filter vode – iza podnožja
7. Podnožje (može se skinuti)
8. Podesive nožice (4)

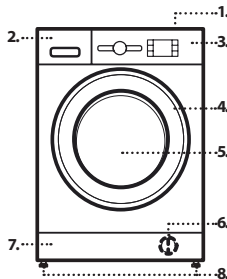

## PROGRAMI

Kako biste odabrali odgovarajući program za vrstu rublja uvijek se pridržavajte uputa na etiketama za održavanje rublja. Vrijednost navedena na simbolu bubnja je maksimalna moguća temperatura za pranje predmeta.



### Mješovito

za pranje malo do normalno zaprljane izdržljive odjeće od pamuke, lana, sintetičkih vlakana i mješavina.

### Bijelo

za pranje normalno do jako zaprljanih ručnika, donjeg rublja pamučnih i lanenih stolnjaka, posteljine i sl. Samo kada je odabrana temperatura 90 °C ciklus ima fazu pretpranja prije faze glavnog pranja. U tom slučaju preporučuje se da se deterdžent doda za fazu pretpranja i fazu glavnog pranja.

### Pamuk

Uobičajeno do jako prljavo i izdržljivo pamučno rublje.

### Eco 40-60

Za pranje uobičajeno zaprljanih pamučnih odjevnih predmeta deklariranih za pranje pri 40 °C ili 60 °C zajedno u istom ciklusu. Ovo je standardni program za pamuk te je najučinkovitiji u pogledu potrošnje vode i električne energije.

### Sport

za pranje malo zaprljane sportske odjeće (trenirke, kratke hlače itd.). Za najbolje rezultate preporučujemo da ne prelazite maksimalna punjenja navedena u "TABLICI PROGRAMA". Preporučujemo upotrebu tekućeg deterdženta i dodavanje količine koja odgovara polovici punjenja.

### Poplun

napravljen za pranje predmeta punjenih perjem kao što su jednostruki ili dvostruki popluni, jastuci, jakne. Preporučujemo da takve punjenje predmeta stavljate u bubanj s rubovima okrenutima prema unutra i da se ne prelazi ¾ punjenja bubnja. Za optimalno pranje preporučujemo upotrebu tekućih deterdženta.

### Osvježavajuća para

Ovaj program omogućuje osvježavanje komada rublja uklanjajući neugodne mirise i opuštajući vlakna (1 kg, otprilike 3 odjevna predmeta). Stavite samo suhe komade rublja (ne prljave) i odaberite program "Osvježavajuća para". Odjeća će na kraju ciklusa biti donekle vlažna, a bit će spremna za nošenje nakon nekoliko minuta. Program "Osvježavajuća para" olakšava postupak glačanja.

! Nije preporučljivo za odjeću od vune ili svile

! Nemojte dodavati omekšivač ni deterdžent.

### Centrifugiranje & izbacivanje vode

centrifugira punjenje i zatim izbacuje vodu. Za izdržljive predmete. Ako isključite ciklus centrifuge, stroj će samo izbaciti vodu

### Ispiranje & centrifugiranje

ispire i zatim centrifugira. Za izdržljive predmete.

### Brzo 30'

za brzo pranje lagano zaprljane odjeće. ovaj ciklus traje samo 30 minuta štedeći vrijeme i energiju.

### 20°C

Za pranje lagano zaprljanih pamučnih odjevnih predmeta pri temperaturi od 20 °C.

### Vuna

Svi vuneni odjevni predmeti mogu se prati u ovom programu "Vuna", čak i oni s oznakom "samo ručno pranje". Za najbolje rezultate upotrijebite posebne deterdžente i ne prelazite maks. kg navedene za rublje.

### Osjetljivo

za pranje osobito osjetljivih predmeta. Po mogućnosti prije pranja okrenite predmete.

### Sintetika

Za pranje normalno zaprljanih predmeta izrađenih od sintetičkih vlakana (kao što su poliester, poliakril, viskoza itd.) ili mješavine pamuka i sintetike.

## PRVA UPOTREBA

Za uklanjanje svih ostataka iz proizvodnje odaberite program "Pamuk" na temperaturi od 60 °C. Stavite malu količinu deterdženta u prahu u odjeljak za glavno pranje spremnika deterdženta (maksimalno 1/3 količine deterdženta koju proizvođač preporučuje za malo zaprljano rublje). Pokrenite program, a da ne dodate rublje.

## SVAKODNEVNA UPOTREBA

Rublje pripremite prema preporukama iz dijela "KORISNI SAVJETI". Stavite rublje, zatvorite vrata, otvorite slavinu i pritisnite gumb za uključivanje/isključivanje kako biste uključili perilicu rublja, gumb "Start/Pauza" treperi. Okrenite programator na željeni program i prema potrebi odaberite opcije. Temperatura i brzina centrifuge mogu se promijeniti pritiskom na gumb "Temperatura" ili gumb "Centrifuga". Sada izvucite spremnik za deterdžent i dodajte deterdžent (dodajte dodatke/omekšivač). slijedite preporuke o doziranju na ambalaži deterdženta. Zatim zatvorite spremnik za deterdžent.

### POKRETANJE CIKLUSA

Pritisnite tipku "Start/Pauza" i

Vrata stroja će se zaključati (svijetli simbol) i bubanj će se početi okretati; kao faza pripreme za svaki pojedini ciklus pranja vrata će se otključati (isključen simbol) pa ponovno zaključati (svijetli simbol). Mehaniizam za zatvaranje vrata proizvodi zvuk „klikanja“. Nakon što se vrata zaključaju voda će ući u bubanj i pokrenut će se faza pranja.

## PAUZIRANJE PROGRAMA U RADU

Za pauziranje ciklusa pranja pritisnite gumb "Start/Pauza"; indikator će se isključiti i preostalo vrijeme treperiti će na zaslonu. Za pokretanje ciklusa pranja od točke prekida ponovno pritisnite gumb.

## OTVORITE VRATA, PREMA POTREBI

Nakon pokretanja programa, uključuje se indikator "Zaključana vrata" kako bi pokazao da se vrata ne mogu otvoriti. Vrata ostaju blokirana dok god je program pranja u radu. Za otvaranje vrata dok program traje pritisnite gumb "Start/Pauza" za pauziranje programa. Ako su razina vode i/ili temperatura previsoki isključuje se svjetlo indikatora "Zaključana vrata" i možete otvoriti vrata. Primjerice, za dodavanje ili vađenje rublja. Ponovno pritisnite gumb "Start/Pauza" za nastavak programa.

## KRAJ PROGRAMA

Isključuje se svjetlo indikatora "Zaključana vrata" i na zaslonu se prikazuje "Kraj". Za isključivanje perilice rublja po završetku programa pritisnite gumb uključivanje/isključivanje, svjetlo se isključuje. Ako ne pritisnete tipku uključivanje/isključivanje, perilica će se automatski isključiti nakon otprilike 10 minuta. Zatvorite slavinu, otvorite vrata i ispraznite perilicu. Ostavite vrata pritisnuta kako bi se bubanj osušio.

## OPCIJE

! Ako odabrana opcija nije kompatibilna s postavljenim programom, neusklađenost označava zvučni upozoritelj (3 zvučna signala bip) i zatrepit će svjetlo odgovarajućeg indikatora.

! Ako odabrana opcija nije kompatibilna s drugom, prethodno postavljenom opcijom, uključen ostaje samo najnoviji odabir.

### Clean+

Clean+ je opcija koja radi na 3 različite razine (Intenzivno, svakodnevno ili brzo) koje su posebno napravljene za postavljanje ciklusa pranja koji odgovara potrebama za čišćenjem:

**Intenzivno**: ta je opcija napravljena za visoke razine zaprljanja, za uklanjanje najtvrdokornijih mrlja.

**Svakodnevno**: ta je opcija napravljena za uklanjanje uobičajenih mrlja.

**Brzo**: ta je opcija napravljena za manjih mrlja.

### Intenzivno ispiranje

Odabirom ove opcije učinkovitost ispiranja povećava se i zajamčeno je optimalno uklanjanje deterdženta. Posebno je korisno za osjetljivu kožu. Pritisnite gumb jednom, dva ili tri puta kako biste odabrali dodatno 1, 2 ili 3 ispiranja nakon standardnog ciklusa ispiranja i uklonili sve tragove deterdženta. Ponovno pritisnite gumb za povratak na vrstu ispiranja "Uobičajeno ispiranje".

### Odgoda pokretanja

Za postavljanje kasnijeg pokretanja odabranog programa pritisnite gumb za postavljanje željenog vremena odgode. Simbol svijetli na zaslonu kada je ta funkcija omogućena. Za poništavanje odgode pokretanja ponovno pritisnite gumb dok se na zaslonu ne prikaže vrijednost "0".

### FRESH CARE

Ta opcija poboljšava učinkovitost pranja stvaranjem pare kako bi se spriječio širenje izvora neugodnih mirisa unutar stroja. Nakon faze s parom, perilica obavlja nježno centrifugiranje polaganim okretanjem bubnja. Opcija započinje po završetku ciklusa i može trajati najviše 6 h i možete je u bilo kojem trenutku prekinuti pritiskom na bilo koji gumb na upravljačkoj ploči ili okretanjem gumba. Pričekajte oko 5 minuta prije otvaranja vrata.



**Temperatura**

Svaki program ima unaprijed zadanu temperaturu. Ako želite promijeniti temperaturu pritisnite gumb "Temperatura" . Vrijednost se prikazuje na zaslonu.





**Centrifuga**

Svaki program ima unaprijed zadanu brzinu centrifugiranja. Ako želite promijeniti brzinu centrifugiranja, pritisnite gumb "Centrifuga" . Vrijednost se prikazuje na zaslonu.

**Pokazni način rada**



Sljedeće radnje morate izvršiti navedenim redoslijedom, bez prekida. Uključite i ponovo isključite perilicu. Zadržite pritisak na tipki START/PAUZA  dok ne začujete zujalicu. Ponovo uključite perilicu. Indikator "DEMO" će zatreperiti i zatim se isključiti.

**ZAKLJUČAVANJE TIPKI **

Za zaključavanje upravljačke ploče pritisnite i držite pritisnutim gumb "Zaključavanje tipki"  otprilike 3 sekunde. Simbol  će se uključiti na zaslonu kako bi označio da je upravljačka ploča zaključana (osim gumba "ON/OFF" ). Time se sprječava nenamjerno mijenjanje programa posebice kada se djeca nalaze u blizini stroja. Za otključavanje upravljačke ploče pritisnite i držite pritisnutim gumb "Zaključavanje tipki"  otprilike 3 sekunde.

**IZBJELJIVANJE**

Ako želite izbjele rublje, napunite perilicu i postavite program "Ispiranje & centrifugiranje" .

Pokrenite stroj i pričekajte da završi prvi ciklus punjenja vode (oko 2 minute). Stavite perilicu u fazu pauziranja pritiskom na gumb "Start/Pauza" , otvorite ladicu za deterdžent i ulijte izbjeljivač (pridržavajte se preporučenih doza na pakiranju) u pretinac glavnog pranja u koji ste prethodno postavili pregradu. Ciklus ponovno pokrenite pritiskom na gumb "Start/Pauza" .

Prema želji može se dodati i omekšivač u odjeljak spremnika za deterdžent.

**KORISNI SAVJETI****Razdijelite rublje prema:**

Vrsti tkanine (pamuk, kombinirana vlakna, sintetika, vuna, komadi koje treba ručno prati). Boji (odvojite obojeno rublje od bijeloga, zasebno operite nove obojene komade). Osjetljivosti (mali komadi – poput najlonki – i odjevni predmeti s kukicama – poput grudnjaka: njih perite u platnenoj vrećici).

**Ispraznite džepove:**

Predmeti poput kovanica ili upaljača mogu oštetiti perilicu rublja i bubanj. Provjerite sve gumbе.

**Pridržavajte se preporuka za doziranje / aditive**

Preporuke služe kako bi se optimizirali rezultati pranja, izbjeglo taloženje viška deterdženta na vašem rublju što može izazvati iritacije te uštedio novac izbjegavanjem nepotrebnog trošenja viška deterdženta.

**Primijenite niže temperature i duže trajanje pranja**

Programi koji su najučinkovitiji u pogledu potrošnje električne energije su uglavnom oni tijekom kojih se primjenjuju niže temperature i duže trajanje pranja.

**Pridržavajte se ograničenja kapaciteta**

Kako biste štedjeli vodu i električnu energiju, količinu rublja koje stavljate u perilicu ograničite prema kapacitetu navedenom u TABLICA CIKLUSA PRANJA.

**Buka i količina preostale vlage**

Oboje ovise o brzini centrifuge: što je brzina veća tijekom faze centrifugiranja, razina buke bit će viša, a količina preostale vlage bit će manja.

**ODRŽAVANJE I ČIŠĆENJE**

Prije čišćenja i održavanja isključite perilicu rublja i iskopčajte je iz napajanja. Za čišćenje perilice nemojte koristiti zapaljive tekućine. Periodično čistite i održavajte perilicu rublja (najmanje 4 puta godišnje).

**ČIŠĆENJE VANJSKOG DIJELA PERILICE RUBLJA**

Mekom vlažnom krpom čistite vanjske dijelove perilice rublja. Ne upotrebljavajte sredstva za čišćenje stakla ili opće namjene, sredstva za ribanje u prahu ili slična za čišćenje upravljačke ploče – te stvari mogu oštetiti natpise.

**KONTROLA CRIJEVA ZA DOVOD VODE**

Redovito provjeravajte ima li lomova i napuklina na dovodnom crijevu. Ako je oštećeno zamijenite ga novim crijevom koje je dostupno u postprodajnom servisu ili kod specijaliziranog prodavača. Ovisno o vrsti crijeva: Ako dovodno crijevo ima prozirni premaz redovito provjeravajte je li boja na određenim mjestima jača. Ako da, moguće je da crijevo curi i mora se zamijeniti

**ČIŠĆENJE FILTRA ZA VODU / ISPUŠTANJE PREOSTALE VODE**

*Ako upotrebljavate program pranja vrućom vodom pričekajte da se voda ohladi prije nego što ispuštite vodu. Redovito čistite filtar za vodu kako biste izbjegli da se voda ne može ispustiti nakon pranja zbog začepljenja filtra za vodu. Ako se voda ne može ispustiti na zaslonu se navodi da je filtar za vodu možda začepljen.*

Uklonite podnožje pomoću odvijača: gurnite jednu stranu podnožja rukom pa gurnite odvijač u prostor između podnožja i prednje ploče kako biste otvorili podnožje. Postavite široki, plosnati spremnik ispod filtra za vodu kako biste prikupili ispuštenu vodu. Polako okrećite filtar u smjeru suprotnom od smjera kazaljke na satu sve dok voda teče. Pustite da voda isteče, a da filtar ne uklonite. Kada je spremnik pun zatvorite filtar za vodu tako da ga okrenete u smjeru kazaljke na satu. Ispraznite spremnik. Postupak ponavljajte sve dok voda ne isteče. Stavite pamučnu krpu ispod filtra za vodu koja može upiti malu količinu preostale vode. Zatim uklonite filtar za vodu tako da ga okrenete u smjeru suprotno od smjera kazaljke na satu. Očistite filtar za vodu: uklonite ostatke u filtru i očistite ga tekućom vodom. Umetnite filtar za vodu i ponovno postavite postolje: Ponovno umetnite filtar za vodu tako da ga umetnete u smjeru kazaljke na satu. Obavezno ga okrenete koliko god je moguće; ručka filtra mora biti u okomitom položaju. Kako biste ispitali nepropusnost filtra za vodu možete uliti oko 1 litre vode u spremnik za deterdžent. Zatim ponovno postavite postolje.

**DODATNI PRIBOR**

*Kontaktirajte naš postprodajni servis kako biste provjerili je li sljedeći dodatni pribor raspoloživ za model vaše perilice rublja.*

**POLICA KOMPLETA ZA OKOMITO POSTAVLJANJE**

kojom sušilicu možete pričvrstiti iznad perilice rublja radi uštede prostora te lakšeg punjenja i pražnjenja sušilice u višem položaju.

**PRIVEVOZ I RUKOVANJE**





*Perilicu za rublje nikada ne podižite držeći je za radnu površinu.*

Iskopčajte glavni utikač i zatvorite slavinu za vodu. Provjerite jesu li vrata i spremnik za deterdžent ispravno zatvoreni. Odspojite dovodno crijevo sa slavine i uklonite odvodno crijevo s priključka za ispuštanje. Uklonite preostalu vodu iz crijeva i pričvrstite ih tako da se ne mogu oštetiti tijekom transporta. Ponovno postavite transportne vijke. Pratite upute za uklanjanje transportnih vijaka iz VODIČA ZA POSTAVLJANJE obrnutim redoslijedom.



## RJEŠAVANJE PROBLEMA

Perilica rublja ponekad ne radi ispravno zbog nekih određenih razloga. Prije no što se obratite postprodajnom servisu preporučujemo da provjerite može li se problem jednostavno ukloniti pomoću sljedećeg popisa.

Neispravnosti:	Mogući uzroci/Rješenje:
Perilica se ne uključuje.	<ul style="list-style-type: none"> <li>• Utikač nije umetnut u električnu utičnicu ili nije dovoljno umetnut kako bi došlo do kontakta.</li> <li>• Došlo je do nestanka struje.</li> </ul>
Ciklus pranja se ne pokreće.	<ul style="list-style-type: none"> <li>• Vrata nisu do kraja zatvorena.</li> <li>• Gumb "ON/OFF"  nije pritisnut.</li> <li>• Gumb "Start/Pauza"  nije pritisnut.</li> <li>• Slavina nije otvorena.</li> <li>• "Odgoda pokretanja"  je postavljena.</li> </ul>
Perilica rublja ne puni se vodom (na zaslonu se prikazuje poruka "h2o"). Zvučni signal "bip" oglašava se svakih 5 sekundi.	<ul style="list-style-type: none"> <li>• Crijevo za dovod vode nije spojeno na slavinu.</li> <li>• Crijevo je savijeno.</li> <li>• Slavina nije otvorena.</li> <li>• Glavni dovod vode je isključen.</li> <li>• Tlak nije dovoljan.</li> <li>• Gumb "Start/Pauza"  nije pritisnut.</li> </ul>
Perilica rublja neprestano uzima i izbacuje vodu.	<ul style="list-style-type: none"> <li>• Dovodno crijevo nije postavljeno na visinu od 65 do 100 cm od tla.</li> <li>• Vrh odvodnog crijeva uronjen je u vodu.</li> <li>• Priključak za odvod vode na zidu nema otvor za zrak.</li> <li>• Ako se problem i dalje javlja nakon obavljanja ovih kontrola, zatvorite slavinu, isključite perilicu i nazovite postprodajni servis. Ako se stan nalazi na višim katovima zgrade ponekad se može pojaviti učinak sifona što uzrokuje stalno uzimanje i izbacivanje vode. Na tržištu su dostupni posebni ventili za protupovratno djelovanje sifona koji mogu spriječiti te vrste problema.</li> </ul>
Perilica-sušilica ne izbacuje vodu ili ne centrifugira.	<ul style="list-style-type: none"> <li>• Program ne uključuje funkciju izbacivanja vode: u nekim se programima mora ručno uključiti.</li> <li>• Odvodno crijevo je savijeno.</li> <li>• Odvodni vod je začepljen.</li> </ul>
Perilica-sušilica prejako vibrira tijekom ciklusa centrifuge.	<ul style="list-style-type: none"> <li>• Prilikom postavljanja bubanj nije ispravno otključan.</li> <li>• Perilica rublja nije poravnata.</li> <li>• Perilica rublja stisnuta je između namještaja i zida.</li> </ul>
Iz peralice rublja curi voda.	<ul style="list-style-type: none"> <li>• Dovodno crijevo nije ispravno zategnuto.</li> <li>• Spremnik za deterđžent je začepljen.</li> <li>• Odvodno crijevo za vodu nije ispravno zategnuto.</li> </ul>
Stroj je zaključan, a zaslon trepće prikazujući kod pogreške (npr. F-01, F-..).	<ul style="list-style-type: none"> <li>• Isključite stroj, iskopčajte utikač iz utičnice i pričekajte oko 1 minutu prije ponovnog uključivanja.</li> <li>• Ako se pogreška i dalje javlja, pozovite postprodajni servis.</li> </ul>
Dolazi do stvaranja previše pjene.	<ul style="list-style-type: none"> <li>• Deterđžent nije prikladan za perilicu rublja (na njemu mora biti oznaka "za peralice", "za ručno i strojno pranje" ili slična).</li> <li>• Doza je prevelika.</li> </ul>
Vrata su zaključana, sa ili bez oznake kvara i program ne radi.	<ul style="list-style-type: none"> <li>• Vrata se zaključavaju u slučaju nestanka struje. Program će se automatski nastaviti čim se ponovno uspostavi napajanje.</li> <li>• Perilica rublja je u stanju mirovanja. Program će se automatski nastaviti čim se otkloni uzrok mirovanja.</li> </ul>



Pravila, standardne dokumente, naručivanje rezervnih dijelova i dodatne informacije o proizvodu možete pronaći tako:

- posjetite naše web.mjesto [docs.whirlpool.eu](http://docs.whirlpool.eu) i [parts-selfservice.whirlpool.com](http://parts-selfservice.whirlpool.com)
  - upotrebom QR koda
  - Možete i **kontaktirati naš postprodajni servis** (broj telefona potražite u knjižici jamstva). Kada se obraćate našem postprodajnom servisu navedite kodove navedene na identifikacijskoj pločici proizvođača. Informacije o korisničkim popravcima i održavanju potražite na [www.whirlpool.eu](http://www.whirlpool.eu)
- Informacije o ovome modelu mogu se preuzeti putem QR koda koji se nalazi na energetskej naljepnici. Na naljepnici se nalazi i identifikator modela uz čiju se pomoć mogu provjeriti informacije na portalu registra na <https://eprel.ec.europa.eu>.

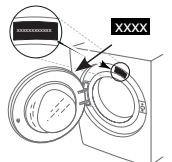

# ČIŠĆENJE I ODRŽAVANJE

**Za sve radove čišćenja i održavanja isključite i iskopčajte perilicu rublja.  
Za čišćenje perilice rublja nemojte se koristiti zapaljivim tekućinama.**

## ČIŠĆENJE VANJSKOG DIJELA PERILICE

Vanjske dijelove perilice rublja čistite mekanom vlažnom krpom.

Nemojte se služiti sredstvima za čišćenje stakla ili onima opće namjene, praškom za ribanje ili sličnim za čišćenje upravljačke ploče – te tvari mogle bi oštetiti natpise.

## PROVJERA CRIJEVA ZA DOVOD VODE

Redovito provjeravajte ima li na dovodnom crijevu lomova i napuklina. Ako se crijevo oštetilo, zamijenite ga novim koje je dostupno u postprodajnoj servisnoj službi ili kod specijaliziranog prodavača.

Ovisno o vrsti crijeva:



Ako dovodno crijevo ima prozirni premaz, periodično provjeravajte je li boja na određenim mjestima jača. Ako jeste, crijevo možda propušta i mora se zamijeniti.



Za crijeva za zaustavljanje vode: provjerite kontrolni prozorčić sigurnosnog ventila (pogledajte strelicu). Ako je crven, uključila se funkcija zaustavljanja i crijevo se mora zamijeniti novim.

Za odvijanje ovog crijeva pritisnite tipku za otpuštanje (ako je dostupna) dok odvijate crijevo.

## ČIŠĆENJE MREŽASTOG FILTRA U CRIJEVU ZA DOVOD VODE

1. Zatvorite dovod vode i odvijte dovodno crijevo.

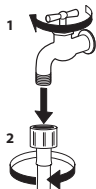

2. Finom četkicom pažljivo očistite mrežasti filter na kraju crijeva.

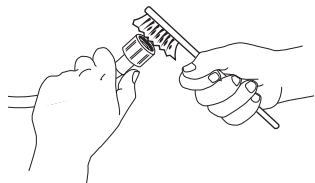

3. Sada rukom odvijte dovodno crijevo na stražnjem dijelu perilice rublja. Kliještima izvucite mrežasti filter iz ventila na stražnjem dijelu perilice rublja i pažljivo ga očistite.

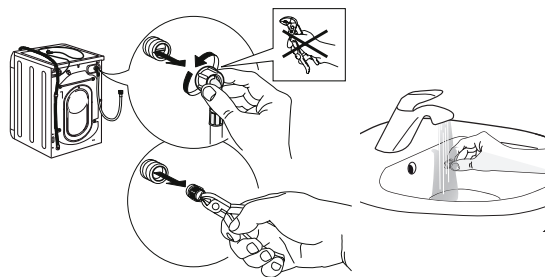

4. Vratite mrežasti filter na mjesto. Ponovno spojite dovodno crijevo na dovod vode i na perilicu rublja. Za spajanje dovodnog crijeva nemojte se služiti alatom. Otvorite dovod vode i provjerite jesu li svi spojevi učvršćeni.

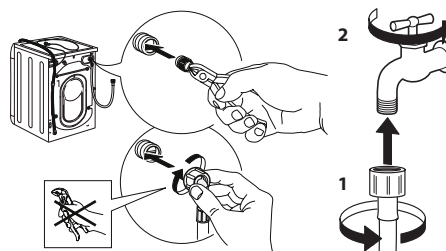

# ČIŠĆENJE DOZATORA ZA DETERDŽENT

Podignite i izvucite dozator da biste ga uklonili (pogledajte sliku).

Operite ga pod mlazom tekuće vode i to činite često.

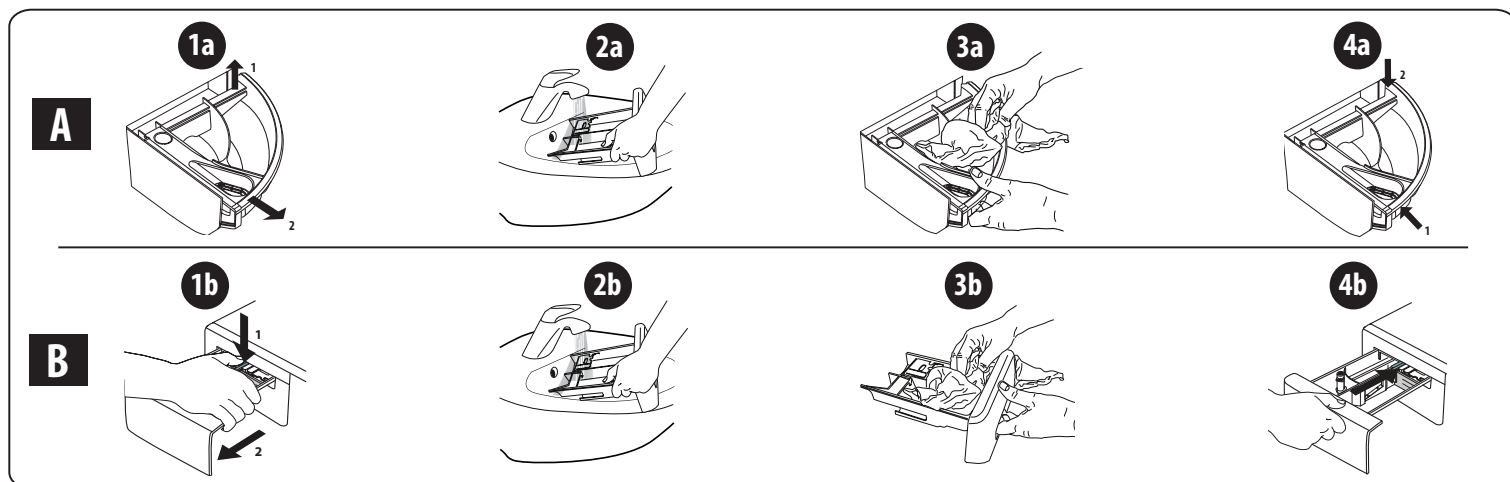

## ČIŠĆENJE FILTRA ZA VODU/ISPUŠTANJE OTPADNE VODE

**Isključite i iskopčajte perilicu rublja prije čišćenja filtra za vodu ili ispuštanja otpadne vode. Ako ste koristili program vrućeg pranja, pričekajte da se voda ohladi prije nego je počnete ispuštati. Redovito svaka 3 mjeseca očistite filter za vodu kako biste izbjegli da se zbog začepljenja filtra voda nakon pranja ne može ispustiti. Ako se voda ne može ispustiti, na zaslonu će se prikazati poruka o mogućem začepljenju filtra za vodu.**

1. Uklonite trzajnu pločicu: služeći se odvijačem napravite kao što se vidi na slici.

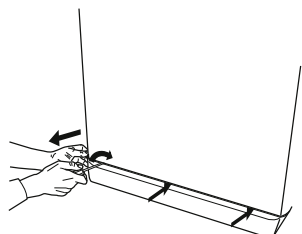

2. Posuda za ispuštenu vodu: stavite nisku i široku posudu ispod filtra za vodu kako biste sakupili otpadnu vodu.

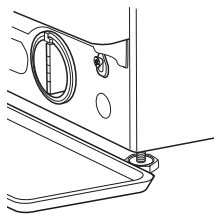

3. Ispustite vodu: polako okrećite filter suprotno od smjera kazaljke na satu dok sva voda ne isteče. Pustite da voda isteče, ali nemojte ukloniti filter. Kada se spremnik napuni, zatvorite filter za vodu okretanjem u smjeru kazaljke na satu. Ispraznite posudu. Ponavljajte postupak sve dok ne isteče sva voda.

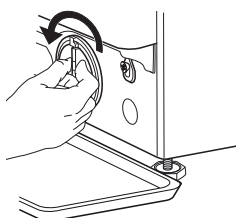

4. Uklonite filter: ispod filtra za vodu položite pamučnu krpu koja će upiti malu količinu preostale vode. Zatim izvadite filter za vodu okretanjem suprotno od smjera kazaljke na satu.

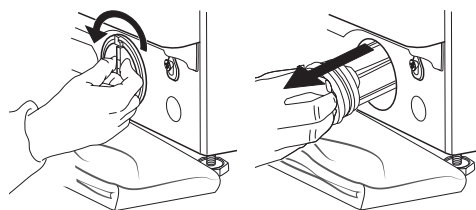

5. Očistite filter za vodu: uklonite ostatke u filtru i operite ga tekućom vodom.

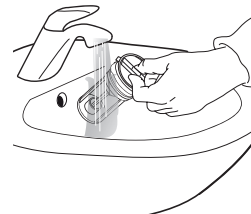

6. Umetnite filter za vodu i ponovno postavite postolje: vratite na mjesto filter za vodu okretanjem u smjeru kazaljke na satu. Pobrinite se da ga navijete dokle ide; drška filtra mora biti u vertikalnom položaju. Kako biste provjerili vodonepropusnost filtra za vodu, ulijte oko 1 litru vode u dozator za deterdžent. Zatim ponovno postavite postolje.

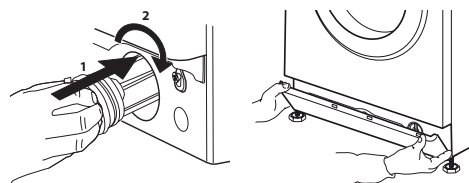

# TRANSPORT I RUKOVANJE

**Perilicu rublja nikada ne podižite držeći je za radnu površinu.**

1. Iskopčajte utikač iz električne mreže i zatvorite dovod vode.
2. Provjerite jesu li vrata i dozator za deterdžent ispravno zatvoreni.
3. Odvojite dovodno crijevo od dovoda vode i uklonite odvodno crijevo s mjesta ispuštanja. Uklonite svu preostalu vodu iz crijeva i pričvrstite ih tako da se ne oštete u transportu.
4. Ponovno stavite vijke za transport. Slijedite upute za uklanjanje vijaka za transport iz „Vodiča za montažu” obrnutim redoslijedom.

**Važno:** nemojte transportirati perilicu rublja ako niste pričvrstili vijke za transport.

## POSTPRODAJNA SERVISNA SLUŽBA

### PRIJE POZIVANJA POSTPRODAJNE SERVISNE SLUŽBE

1. Pogledajte možete li sami riješiti problem uz pomoć prijedloga danih u odjeljku **RJEŠAVANJE PROBLEMA**

2. Isključite i ponovno uključite uređaj kako biste vidjeli hoće li kvar ustrajati.

### AKO SE I NAKON NAVEDENIH PROVJERA KVAR I DALJE POJAVLJUJE, OBRATITE SE NAJBЛИŽOJ POSTPRODAJNOJ SERVISNOJ SLUŽBI

Kako biste primili pomoć, nazovite broj naveden u knjižici s jamstvom.

Kada kontaktirate našu postprodajnu servisnu službu za korisnike, uvijek navedite:

- kratak opis kvara
- vrstu i točan model uređaja

- servisni broj (broj iza riječi „Service” na nazivnoj pločici)

**SERVICE** 0000 000 00000



- svoju punu adresu
- svoj broj telefona.

Ako je potreban popravak, obratite se ovlaštenoj postprodajnoj servisnoj službi (kako bi se jamčila upotreba originalnih rezervnih dijelova i ispravan popravak).

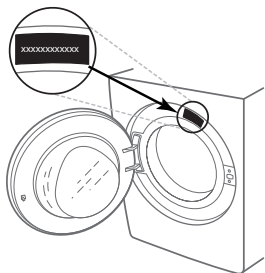

KÖSZÖNJÜK, HOGY A WHIRLPOOL TERMÉKÉT VÁLASZTOTTA!

Ahhoz, hogy átfogóbb támogatásban részesüljön, kérjük, regisztrálja készülékét a [www.whirlpool.eu/register](http://www.whirlpool.eu/register) oldalon



A készülék használata előtt olvassa el figyelmesen a biztonsági útmutatót!

A gép használata előtt mindenképpen el kell távolítani a szállításhoz használt csavarokat. Eltávolításukkal kapcsolatban a részletes tudnivalókat az Üzembe helyezési útmutató tartalmazza.

KEZELŐPANEL

- 1 „BE/KI” gomb
- 2 Programválasztó
- 3 „Start/Szünet” gomb
- 4 „Centrifugálás” gomb
- 5 „Intenzív öblítés” gomb
- 6 „Clean+” gomb / „Gombzár” gomb
- 7 „Késleltetett indítás” gomb
- 8 „FreshCare+” gomb
- 9 „Hőmérséklet” gomb

JELEK A KIJELEZŐN

- Ajtó zárva
- FreshCare+ bekapcsolva
- Késleltetett indítás bekapcsolva

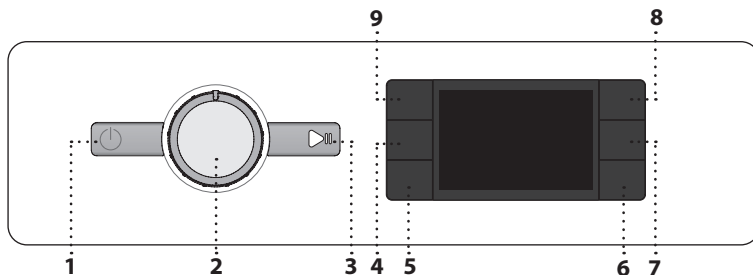

Gombzár bekapcsolva

**Mosási fázis**  
Jelzi, hogy a mosási ciklus melyik fázisa zajlik éppen

**Meghibásodás: Szerviz**  
Kövesse a Hibaelhárítás fejezet utasításait

**Meghibásodás: A vízszűrő eltömődött**  
A vizet nem lehet leereszteni; lehet, hogy a vízszűrő eltömődött

**Meghibásodás: Nincs víz**  
Nincs vagy nincs elegendő víz.

Bármilyen hiba esetén kövesse a „HIBAELHÁRÍTÁS” fejezet utasításait

PROGRAMTÁBLÁZAT

Max. töltet 7 kg Energiafogyasztás kikapcsolt állapotban: 0.5 W; bekapcsolt állapotban: 8.0 W							Mosószeres és adalékok			Ajánlott mosószer		Maradék nedvesség % (*)	Energiafogyasztás (kWh)	Teljes vízfogyasztás l	Mosási hőmérséklet °C
Program	Hőmérsékletek		Max. centrifuga-fordulatszám (ford./perc)	Max. töltet (kg)	Időtartam (h : m)	Előmosás	Főmosás	Öblítőszer	Por	Folyékony					
	Beállítás	Tartomány													
<b>Vegyes</b>	40°C	☼ - 40°C	1000	7,0	**	-	●	○	-	✓	-	-	-	-	
<b>Fehér</b>	60°C	☼ - 90°C	1400	7,0	2:30	● (90°)	●	○	✓	✓	52	1,360	75	55	
<b>Pamut</b>	40°C	☼ - 60°C	1400	7,0	3:40	-	●	○	✓	✓	50	0,980	75	45	
<b>Eco 40-60</b>	40 °C	40°C	1351	7,0	3:25	-	●	○	✓	✓	53	0,777	48	40	
			1351	3,5	2:45	-	●	○	✓	✓	53	0,466	44	35	
			1351	2,0	2:35	-	●	○	✓	✓	53	0,202	41	25	
<b>Sportruha</b>	40°C	☼ - 40°C	600	3,5	**	-	●	○	-	✓	-	-	-	-	
<b>Paplan</b>	30°C	☼ - 30°C	1000	3,0	**	-	●	○	-	✓	-	-	-	-	
<b>Felfrissítés gőzzel</b>	-	-	-	1,0	**	-	-	-	-	-	-	-	-	-	
<b>Centrifuga &amp; Leeresztés</b>	-	-	1400	7,0	**	-	-	-	-	-	-	-	-	-	
<b>Öblítés &amp; Centrifuga</b>	-	-	1400	7,0	**	-	-	○	-	-	-	-	-	-	
<b>Gyors 30'</b>	30°C	☼ - 30°C	1200 (***)	3,5	0:30	-	●	○	-	✓	73	0,194	31	27	
<b>20°C</b>	20 °C	☼ - 20 °C	1400	7,0	1:50	-	●	○	-	✓	52	0,160	64	22	
<b>Gyapjú</b>	40°C	☼ - 40°C	800	1,5	**	-	●	○	-	✓	-	-	-	-	
<b>Kényes anyag</b>	30°C	☼ - 30°C	600 (***)	1,0	**	-	●	○	-	✓	-	-	-	-	
<b>Műszálás</b>	40°C	☼ - 60°C	1200	4,0	2:55	-	●	○	✓	✓	35	0,860	60	43	

● Adagolás szükséges ○ Adagolás választható

A fenti adatok az Ön otthonában kissé eltérhetnek az adott bemeneti vízhőmérséklet, nyomás stb. függvényében. A programok itt megadott hozzávetőleges időtartamai a programok külön opciók nélküli alapbeállítására vonatkoznak. Az Eco 40-60 programot leszámítva az egyes programokhoz megadott értékek csak tájékoztató jellegűek.

**Eco 40-60 - Az EU 2019/2014 környezetbarát tervezésről szóló rendeletének megfelelő tesztprogram.** A normál szennyezettségű pamutruhák mosása esetében a leghatékonyabb program az energia- és vízfogyasztás tekintetében.

**Megjegyzés:** a kijelzőn jelölt centrifugálási sebesség némiképp eltérő lehet a táblázatban feltüntetett értéktől.

**Bevizsgáló intézetek figyelmébe:**

Hosszú mosási ciklus pamutruhákhoz: állítsa be a 40 °C-os **Pamut** programot.

A TERMÉK BEMUTATÁSA

- 1. Fedlap
- 2. Mosószer-adagoló
- 3. Kezelőpanel
- 4. Ajtófogantyú
- 5. Ajtó
- 6. Vízszűrő - a lábazat mögött
- 7. Lábazati lemez (leveshető)
- 8. Állítható lábak (4)

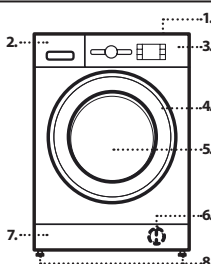

Hosszú műszálás program: állítsa be a 40 °C-os **Műszálás** programot.

\* A maximális sebességű centrifugálással befejeződött program végeztével, alapértelmezett programbeállítás esetén.

\*\* A program időtartama a kijelzőn látható.

\*\*\* A kijelző a javasolt centrifugálási sebességet mutatja alapértelmezett értéként.

**6th Sense** - érzékelőtechnológia, amely a töltet súlya alapján szabályozza a víz- és energiafelhasználást és a ciklus hosszát.

MOSÓSZER-ADAGOLÓ

**Főmosás rekesze**

A főmosáshoz való mosószer, feltöltésváltozó vagy vízlágyító. A folyékony mosószer a kivehető műanyag rekeszbe **A** öntse a megfelelő adagolás érdekében. Ha mosóport használ, a rekeszt helyezze a **B** nyílásba.

**Előmosás rekesze**  
Mosószer az előmosáshoz.

**Öblítőszer rekesze**  
Öblítőszer. Folyékony keményítő.

**Kizárólag a „max” jelölésig töltsön öblítőt vagy keményítőoldatot.**

**Kioldó gomb**

Nyomja meg a mosószer-adagoló kiemeléséhez és tisztításához.

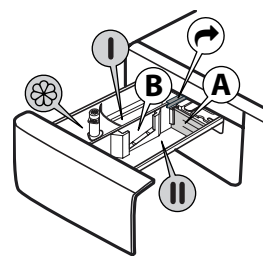



## PROGRAMOK

A ruhanemű típusának megfelelő program kiválasztásához kövesse a ruhákon lévő kezelési címke utasításait. A lavór ábrája mellett megadott érték az adott ruhadarab mosásának maximum hőmérsékletét jelzi.



### Vegyes

Enyhén szennyezett vagy normál szennyezettségű, tartós ruhadarabok mosásához, amelyek pamutból, lenvászonból, műszálas anyagból vagy vegyes szövetből készültek.

### Fehér

Normál szennyezettségű vagy erősen szennyezett, tartós ruhadarabok (pl. törölköző, alsónemű, asztalterítő, ágynemű) mosásához, amelyek pamutból vagy lenvászonból készültek. Kizárólag a 90 °C-os ciklus kiválasztása esetén egy előmosási fázis is lezajlik a főmosás előtt. Ilyen esetben javasoljuk, hogy az előmosáshoz és a főmosáshoz való rekeszbe is tegyen mosószert.

### Pamut

Szokásos mértékben vagy erősen szennyezett, strapabíró pamut ruhanemű.

### Eco 40-60

Normál szennyezettségű pamutruháknak mosásához, amiket 40 °C vagy 60 °C-on, ugyanabban a programban kell együtt mosni. Ez a normál pamutprogram, és ez a leghatékonyabb a víz- és energiafogyasztás szempontjából.

### Sportruha

Kevésbé szennyezett sportruházat (melegítő, rövidnadrágok stb.) mosásához. Jobb eredményt érhet el, ha a „PROGRAMTÁBLÁZATBAN” megadott maximális töltetet nem lépi túl. Javasoljuk, hogy csak fél töltetnek megfelelő mennyiségű folyékony mosószert használjon.

### Paplan

Pehelypaplanok, párnák és pehelykabátok mosásához. Javasoljuk, hogy az ilyen jellegű töltött darabokat úgy helyezze a dobba, hogy a sarkokat befelé hajtogatja, és nem pakolja teljesen tele a dobba (max. a dob kapacitásának háromnegyedéig). Az optimális eredmény érdekében használjon folyékony mosószert.

### Felfrissítés gőzzel

Ez a program a kellemetlen szagok eltávolításával és a szövetrostok lazításával lehetővé teszi a ruhadarabok átfrissítését (1 kg, kb. 3 ruhadarab). Rámolja be a csak száraz (nem koszos) ruhadarabokat, és válassza ki a „Felfrissítés gőzzel” programot. A ciklus végén a ruhadarabok enyhén nedvesek lehetnek, és lehetséges, hogy csak néhány perc elteltével lehet őket felvenni. A „Felfrissítés gőzzel” program megkönnyíti a vasalást. ! Gyapjú vagy selyem ruhaneműk esetén nem javasolt! ! Ne adagoljon be öblítőt, illetve mosószert.

### Centrifuga & Leeresztés

A ruhák centrifugálása, majd a víz leeresztése. Strapabíró ruhadarabokhoz. Ha a programból kivesszi a centrifugálást, a készülék csak a víz leeresztését végzi el.

### Öblítés & Centrifuga

A ruhák öblítése, majd centrifugálása. Strapabíró ruhadarabokhoz.

### Gyors 30'

Enyhén szennyezett ruhák gyors mosásához. Ez a ciklus mindössze 30 perces, így időt és energiát takarít meg.

### 20°C

Enyhén szennyezett pamutruháknak 20 °C-on történő mosásához.

### Gyapjú

Gyapjúruhák mosásához használhatja a „Gyapjú” programot annak ellenére, hogy a ruhák címkéjén a „kézi mosás” jelzés szerepel. Jobb eredményt érhet el speciális mosószert használásával, és ha ügyel rá, hogy a töltet ne haladja meg a megadott max. töltet súlyát.

### Kényes anyag

Különösen kényes ruhák mosásához. Lehetőség szerint fordítsa ki a ruhákat mosás előtt.

### Műszálás

Normál szennyezettségű ruhadarabok mosásához, amelyek műszálas anyagból (poliészter, poliakril, viszkóz stb.) vagy pamut és szintetikus anyag keverékéből készültek.

## AZ ELSŐ HASZNÁLAT

A gyártási anyagmaradványok eltávolítása érdekében válassza a „Pamut” programot 60 °C-os hőmérsékleten. Töltsön be kis mennyiségű mosóport (a mosószert gyártója által az enyhén szennyezett ruhaneműkhöz ajánlott mennyiség legfeljebb 1/3-át) a mosószert adagoló főmosás rekeszébe. Indítsa el a programot ruhanemű nélkül.

## MINDENNAPI HASZNÁLAT

Készítse elő a ruhaneműket a „TANÁCSOK ÉS TIPPEK” szakasz ajánlásainak megfelelően. Tegye be a ruhákat, csukja be az ajtót, nyissa meg a vízcsapot, és nyomja meg a „BE/KI” gombot a mosógép bekapcsolásához. Ekkor a „Start/Szünet” gomb villogni kezd. Forgassa a programválasztó gombot a kívánt programra, és válassza ki a kívánt opciókat, ha szükséges. A hőmérséklet és a centrifugálás sebessége a „Hőmérséklet” és a „Centrifugálás” gombokkal módosítható. Húzza ki a mosószer-adagolót, és tölts be a mosószert (és az adalékokat/öblítőt). Tartsa be a mosószert csomagolásán található adagolási ajánlásokat. Csukja be a mosószert-adagolót.

### PROGRAM INDÍTÁSA

Nyomja meg a „Start/Szünet” gombot.

A gép zárja az ajtót (szimbólum be van kapcsolva), és a dob forogni kezd; az ajtó zárolása feloldódik (szimbólum ki van kapcsolva), majd újra zárolódik az ajtó (szimbólum be van kapcsolva) minden mosási program előkészítési fázisaként. A „kattanó” hang az ajtózárási folyamat része. Miután az ajtó bezárult, víz kerül a dobba és megkezdődik a mosási fázis.

### FUTÓ PROGRAM MEGSZAKÍTÁSA

A mosási ciklus megszakításához nyomja meg a „Start/Szünet” gombot; a jelzőfény kikapcsol, és a fennmaradó idő villogni kezd a kijelzőn. Ha ismét megnyomja a gombot, a program onnan folytatja a ciklust, ahol az félbemaradt.

### AZ AJTÓ KINYITÁSA SZÜKSÉG ESETÉN

A program indítása után az „Ajtó zárva” jelzőfény kigyullad, és az ajtót már nem lehet kinyitni. Az ajtó a program futásának teljes időtartama alatt zárva marad. Ha folyamatban lévő ciklus közben kívánja kinyitni az ajtót, nyomja meg a „Start/Szünet” gombot. Feltéve, hogy a vízszint és/vagy a hőmérséklet nem túl magas, az „Ajtó zárva” jelzőfény kikapcsol, és az ajtót ki lehet nyitni. Ilyenkor például további ruhadarabokat lehet betenni vagy kivenni. Nyomja meg ismét a „Start/Szünet” gombot a program folytatásához.

### A PROGRAM VÉGE

Az „Ajtó zárva” jelzőfény kikapcsol, és a kijelzőn megjelenik az „End” (Vége) felirat. A program végén a „BE/KI” gomb megnyomásával kapcsolhatja ki a mosógépet. Ekkor a jelzőfények kikapcsolnak. Ha nem nyomja meg a „BE/KI” gombot, a mosógép automatikusan kikapcsol 10 perc után. Zárja el a vízcsapot, nyissa ki az ajtót, és pakolja ki a ruhákat. Hagyja félig nyitva a mosógép ajtaját, és hagyja, hogy a dob megszáradjon.

## OPCIÓK

! Ha a kiválasztott opció nem kompatibilis a kiválasztott programmal, az összeférhetetlenséget három sípszó jelzi, és villogni kezd a megfelelő jelzőfény.

! Ha a kiválasztott opció nem kompatibilis egy másik, korábban kiválasztott opcióval, csak az utoljára kiválasztott opció marad aktív.

### Clean+

A Clean+ opció három különböző fokozaton (Intenzív, Napi, Gyors) működik, és kifejezetten arra tervezték, hogy Ön kiválaszthassa a saját igényeinek megfelelő mosási műveletet:

**Intenzív**: ez az opció erősen szennyezett ruhákhoz ajánlott, amikor makacs szennyeződések kell eltávolítani.

**Napi**: ez az opció a mindennapi szennyeződések eltávolításához ajánlott.

**Gyors**: ez az opció enyhén szennyezett ruhákhoz való.

### Intenzív öblítés

Ez az opció hatékonyabb öblítést és optimális mosószert-eltávolítást garantál. Különösen ajánlott érzékeny bőrűeknek. A gombot egyszer, kétszer vagy háromszor megnyomva további 1, 2 vagy 3 öblítést adhat hozzá a szabványos öblítő ciklushoz, hogy minden mosószertmaradványt eltávolítson. A gombot ismét megnyomva visszaléphet a „Normál öblítéshez”.

### Indítás késleltetése

A kiválasztott program beállítható úgy, hogy egy későbbi időpontban induljon el. Ehhez nyomja meg a gombot, és állítsa be a kívánt késleltetési időt. Ha a funkció be van kapcsolva, az ikon világít a kijelzőn. A késleltetett indítás kikapcsolásához nyomja meg ismét a gombot, amíg megjelenik a kijelzőn a „0” érték.

### FRESH CARE

Ez az opció jobb mosási eredményt biztosít, mivel gőzt fejleszt, és ezzel megszűnteti az erős szagokat. A gőzölő fázis végeztével a mosógép a dobba lassan forgatva gyenge öblítést végez. A FRESH CARE opció a ciklus vége után indul legfeljebb 6 órás időtartamra, és bármikor megszakíthatja a kezelőlap bármely gombjának megnyomásával vagy a tekerőgomb elforgatásával. Várjon legalább 5 percet, mielőtt kinyitja az ajtót.

**Hőmérséklet**

A programoknak előre programozott hőmérséklete van. A hőmérséklet módosításához nyomja meg a „Hőmérséklet” gombot. Az érték megjelenik a kijelzőn.

**Centrifuga**

A programoknak előre programozott centrifugálási sebessége van. A sebesség módosításához nyomja meg a „Centrifugálás” gombot. Az érték megjelenik a kijelzőn.

**Demo Mode**

A funkció kikapcsolásához kapcsolja KI a mosógépet. Ezt követően nyomja meg és tartsa lenyomva a „Start/Szünet” gombot, majd 5 másodpercen belül nyomja meg a „BE/KI” gombot is, és mindkét gombot tartsa 2 másodpercig lenyomva.

**GOMBZÁR** 

A kezelőlap lezáráshoz tartsa nyomva a „Gombzár” gombot 3 másodpercig. A kijelzőn kigyullad a ikon, jelezve, hogy a kezelőlap le van zárva (ilyenkor csak a „BE/KI” gomb működik). Ezzel megelőzhető a program véletlen módosítása, melynek veszélye főként akkor áll fenn, ha gyermekek tartózkodnak a készülék közelében. A kezelőlap feloldásához tartsa nyomva a „Gombzár” gombot 3 másodpercig.

**FEHÉRÍTÉS**

A ruhák fehérítéséhez tegye őket a gépbe, majd válassza az „Öblítés & Centrifuga” programot .

Indítsa el a mosógépet, és várja meg, amíg az első vízfeltöltési ciklus befejeződik (kb. 2 perc). Állítsa meg a ciklust a „Start/Szünet” gombbal, nyissa ki a mosószer-adagolót, és öntse a fehérítőt a főmosáshoz való rekeszbe (tartsa be a csomagoláson található adagolási utasításokat), ahová az elválasztó korábban be volt illesztve. Indítsa el ismét a ciklust a „Start/Szünet” gombbal.

Ha szükséges, lehetőség van öblítőszer hozzáadására is, a mosószer-adagoló megfelelő rekeszébe öntve.

**TANÁCSOK ÉS TIPPEK****Válogassa szét a ruhaneműt a következők szerint:**

Az anyag típusa/kezelési címke szerint (pamut, vegyes szövet, műszálás, gyapjú, kézzel mosandó darabok). Szín szerint (válassza szét a színes és fehér darabokat, az új színes darabokat mossa külön). Kényes anyag (a kis darabokat, például nejlonharisnyákat, továbbá a rézkapcsokkal ellátott darabokat, például a melltartókat, mossa cipzáras ruhazacskóban vagy párnahuzatban).

**Ürítse ki a ruhák zsebeit**

Az érmék, öngyújtók vagy hasonló tárgyak kárt tehetnek a ruhaneműben és a dobben.

**Kövesse a javasolt adagolást / adalékanyagokat**

Optimalizálja a tisztítás eredményét, megelőzi a túlzott mértékű mosószer okozta irritációt, pénzt takarít meg a felesleges mosószer okozta károk megelőzésével.

**Alacsony hőmérsékleten, hosszabb ideig használja**

Az energiafogyasztás szempontjából a leghatékonyabb programok az alacsony hőmérsékleten és a hosszabb ideig tartó programok.

**Figyelje a kapacitást**

A mosógépet a „PROGRAMTÁBLÁZAT” táblán jelölt kapacitás alapján töltsen fel, hogy vizet és energiát spóroljon.

**Zaj és maradék nedvesség**

Ezekre hatással van a centrifugálás sebessége, minél gyorsabb a centrifugálás, annál nagyobb lesz a zaj, de annál kevesebb nedvesség marad a ruhákban.

**TISZTÍTÁS ÉS KARBANTARTÁS**

**A tisztítási és karbantartási műveletek előtt kapcsolja ki a mosógépet és válassza le az elektromos hálózatról. Ne használjon gyúlékony folyadékokat a mosógép tisztítására. Rendszeresen tisztítsa és tartsa karban a mosógépet (legalább évente 4 alkalommal).**

**A mosógép külső burkolatának tisztítása**

A mosógép külső részeinek tisztításához puha, nedves törlőruhát használjon. Ne használjon üvegtisztítót vagy általános célú tisztítószereket, illetve súrolószert vagy hasonló anyagokat a kezelőpanel tisztításához – ezek az anyagok károsíthatják a nyomtatott jelzéseket.

**A vízellátó tömlő ellenőrzése**

Rendszeresen ellenőrizze a vízbevezető tömlő repedéseit vagy morzsalékosává válását. A sérült tömlőt cserélje ki egy, a vevőszolgáltatón vagy szakkereskedőnél beszerzett új tömlőre. A tömlő típusától függően: Ha a bevezető tömlő átlátszó bevonattal rendelkezik, rendszeresen ellenőrizze, hogy látható-e egy-egy ponton erősebb elszíneződés. Ha igen, akkor a tömlő szivároghat, és cserét igényel.

**A vízsűrő tisztítása / a maradék víz leeresztése**

**Ha meleg vizes mosási programot használt, a víz leeresztése előtt várja meg, amíg a víz lehűl. Rendszeresen tisztítsa a vízsűrőt, így megelőzhető, hogy a vizet a vízsűrő eltömődése miatt ne lehessen leereszteni. Ha a víz nem tud lefolyni, a kijelzőn figyelmeztetés látható, hogy a vízsűrő esetleg eltömődött.**

Egy csavarhúzó segítségével szerelje le a lábazati panelt; a kezével nyomja befelé a panel egyik oldalát, illessze a csavarhúzót a panel és a lábazat közötti résbe, és feszítse le a panelt a lábazatról. Helyezzen egy széles, lapos tartályt a vízsűrő alá, hogy a leeresztett vizet összegyűjtse. Óvatosan fordítsa el a szűrőt az óramutató járásával ellentétes irányba, míg víz nem folyik ki. A szűrő eltávolítása nélkül hagyja a vizet kifolyni. Ha a tartály megtelt, az óramutató járásának irányába elforgatva zárja el a vízsűrőt. Ürítse ki a tartályt. Ismételje addig az eljárást, míg ki nem folyt az összes víz. Helyezzen egy pamut törlőruhát a szűrő alá, mellyel egy kis mennyiségű vizet fel tud itatni. Az óramutató járásával ellentétes irányba elforgatva vegye ki a vízsűrőt. Tisztítsa meg a vízsűrőt: távolítsa el a szűrőben lévő maradék vizet, majd folyó víz alatt tisztítsa meg a szűrőt. Helyezze vissza a vízsűrőt, majd illessze a helyére a lábazati lemezt: az óramutató járásának irányába elforgatva illessze a helyére a vízsűrőt. Ügyeljen arra, hogy a szűrőt teljesen becsavarja; a szűrő karjának függőlegesen kell állnia. A vízsűrő szoros rögzülésének ellenőrzéséhez öntsön kb. 1 liter vizet a mosószer-adagolóba. Ezután szerelje vissza a lábazati lemezt.

**TARTOZÉKOK**

**A vevőszolgáltatól megtudhatja, hogy az alábbi alkatrészek rendelkezésre állnak-e az adott mosógépmoделhez.**

**A rögzítőkészlet polca**

Ezzel rögzítheti a szárítógépet a mosógép tetején, hogy helyet takarítson meg, és megkönnyítse a szárítóba való bepakolást és az abból való kipakolást magasabb helyzetben.





**SZÁLLÍTÁS ÉS MOZGATÁS**

**Ne emelje a mosógépet a tetejénél fogva.**

Húzza ki a hálózati csatlakozót, és zárja el a vízcsapot. Ellenőrizze, hogy a gép ajtaja és a mosószer-adagoló megfelelően be van-e zárva. Csatlakoztassa le a vízbevezető csövet a vízcsapról, majd a vízleeresztő csövet a lefolyóról. Távolítsa el a tömlőkben maradt vizet, majd rögzítse őket úgy, hogy a szállítás során ne sérülhessenek meg. Szerelje vissza a szállítási csavarokat. A szállítási csavarok eltávolításához hajtsa végre fordított sorrendben az ÜZEMBE HELYEZÉSI ÚTMUTATÓBAN leírt lépéseket.

## HIBAELHÁRÍTÁS

A mosógép bizonyos okok miatt hibásan működhet. Mielőtt az ügyfélszolgálatot hívná, javasoljuk, hogy az alábbi lista segítségével próbálja önállóan megoldani a problémát.

Hibák:	Lehetséges okok / Megoldás:
A mosógép nem kapcsol be.	<ul style="list-style-type: none"><li>A csatlakozódugó nincs megfelelően csatlakoztatva az elektromos hálózathoz.</li><li>Áramkimaradás volt.</li></ul>
Nem indul el a mosási ciklus.	<ul style="list-style-type: none"><li>Nincs megfelelően bezárva az ajtó.</li><li>Nem nyomta meg a „BE/KI”  gombot.</li><li>Nem nyomta meg a „Start/Szünet”  gombot.</li><li>Nincs nyitva a vízcsap.</li><li>Késleltetett indítást  állított be.</li></ul>
A mosógép nem töltődik fel vízzel (a kijelzőn a „H2O” felirat látható). 5-másodpercenként sípoló hangjelzés hallható.	<ul style="list-style-type: none"><li>A vízellátó tömlő nincs rákötve a vízcsapra.</li><li>Meghajlott a tömlő.</li><li>Nincs nyitva a vízcsap.</li><li>Nincs vízellátás.</li><li>Nem elegendő a víznyomás.</li><li>Nem nyomta meg a „Start/Szünet”  gombot.</li></ul>
A mosógép folyamatosan vizet szivattyúz és leereszti.	<ul style="list-style-type: none"><li>A leeresztő tömlőt nem a talajtól 65–100 cm-es magasságba szerelték be.</li><li>A leeresztő tömlő vége víz alatt van.</li><li>A falon levő leeresztőcsapnak nincs szellőzője.</li><li>Ha a probléma a fentiek ellenőrzése után továbbra is fennáll, zárja el a vízcsapot, kapcsolja ki a mosógépet, és hívja az ügyfélszolgálatot. Ha az Ön lakása egy épület legfelső emeletén helyezkedik el, előfordulhatnak járulékos hibák is, mint például, hogy a készülék folyamatosan vizet szivattyúz és ereszt le. Ezeket a problémákat a több helyen kapható, speciális visszacsapó szelepek beszerelésével lehet megelőzni.</li></ul>
A mosógép nem engedi le a vizet vagy nem centrifugál.	<ul style="list-style-type: none"><li>A programban nincs leeresztés funkció: bizonyos programoknál a leeresztést kézzel kell indítani.</li><li>Meghajlott a leeresztő tömlő.</li><li>Eltömődött a leeresztő tömlő.</li></ul>
A mosógép túlságosan rázkódik centrifugálás közben.	<ul style="list-style-type: none"><li>Üzembe helyezéskor nem távolították el megfelelően a dob rögzítőelemeit.</li><li>A mosógép nem vízszintes felületen áll.</li><li>A készülék be van szorítva egy bútor és a fal közé.</li></ul>
A mosógépből víz szivárog.	<ul style="list-style-type: none"><li>A vízellátó tömlő nincs megfelelően megszorítva.</li><li>Eltömődött a mosószer-adagoló.</li><li>A leeresztő tömlő nincs megfelelően megszorítva.</li></ul>
A készülék le van zárva, és a kijelzőn egy hibakód villog (pl. F-01, F-..).	<ul style="list-style-type: none"><li>Kapcsolja ki a gépet, húzza ki a csatlakozót a hálózati aljzatból, várjon kb. 1 percet, majd ismét csatlakoztassa.</li><li>Ha a probléma továbbra is fennáll, hívja a vevőszolgálatot.</li></ul>
Túl sok hab képződött.	<ul style="list-style-type: none"><li>Nem mosógéphez ajánlott mosószert használ (a mosószereken a „gépi mosáshoz”, a „kézi és gépi mosáshoz” vagy hasonló jelölésnek kell szerepelnie).</li><li>Túl sok mosószert használt.</li></ul>
Az ajtó zárva van hibajelzéssel vagy anélkül, és a program nem fut.	<ul style="list-style-type: none"><li>Az ajtó zárva van áramkimaradás esetén. A program automatikusan folytatódik, amint a hálózati áramellátás visszatér.</li><li>A mosógép leállt. A program automatikusan folytatódik, amint a leállítás oka megszűnik.</li></ul>

A szabályzatok, a szabványos dokumentáció, a tartalékalkatrészek rendelése és a termékkel kapcsolatos további információk az alábbi elérhetőségeken található:

- Látogasson el a [docs.whirlpool.eu](https://docs.whirlpool.eu) and [parts-selfservice.whirlpool.com](https://parts-selfservice.whirlpool.com) weboldalra
- a QR-kód segítségével
- Vagy **vegye fel a kapcsolatot a vevőszolgálattal** (a telefonszámot lásd a garanciafüzetben). Amikor a vevőszolgálatot hívja, kérjük, hogy készítse elő a termék azonosító lemezén látható adatokat.

A javítási és karbantartási információkat a felhasználók a következő oldalon találják: [www.whirlpool.eu](http://www.whirlpool.eu)  
A modellel kapcsolatos információk megszerezhetők az energiacímkén feltüntetett QR-kóddal. A címke tartalmazza a modellazonosítót is, amellyel a nyilvántartási portálon (<https://eprel.ec.europa.eu>) további információk érhetőek el.

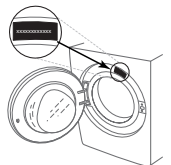

# TISZTÍTÁS ÉS KARBANTARTÁS

**Bármilyen tisztítás és karbantartás esetén kapcsolja ki a mosógépet, majd húzza ki dugvilláját a fali aljzatból. Ne használjon gyúlékony folyadékot a mosógép tisztításához.**

## A MOSÓGÉP KÜLSEJÉNEK TISZTÍTÁSA

A mosógép külső részének tisztításához használjon puha, nedves törlőkendőt.

A kezelőpanel megtisztításához ne használjon ablaktisztítót vagy általános tisztítószer, súrolóport és hasonló anyagokat – ezek károsíthatják a panel nyomtatott felületét.

## A VÍZELLÁTÁS CSÖVÉNEK ELLENŐRZÉSE

Rendszeresen ellenőrizze, hogy a vízbevezető cső nincs-e megtörve vagy elrepedve. Ha megsérült, vevőszolgálatunk vagy a helyi vízszateladó segítségével cserélje ki a csövet egy újra.

A cső típusától függően:

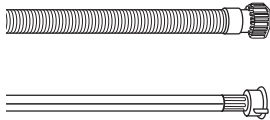

Átlátszó bevonatú vízbevezető cső esetén rendszeresen ellenőrizze, hogy vannak-e rajta helyi elszíneződések. Ha vannak, a cső kilyukadhatott, és ezért ki kell cserélni.

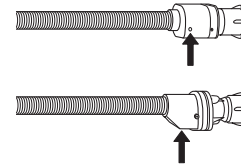

Vízlezáró cső esetén: ellenőrizze a biztonsági szelep kis betekintőablakát (lásd a nyilat). Ha piros, akkor a vízlezáró funkció aktiválódott, és a csövet ki kell cserélnie egy újra. A cső leválasztásához nyomja a kioldógombot (ha van), miközben a cső lecsavarását végzi.

## A VÍZELLÁTÁS CSÖVÉBEN LÉVŐ HÁLÓS SZŰRŐK TISZTÍTÁSA

1. Zárja el a vízcsapot, és csavarja le a vízbevezető csövet.

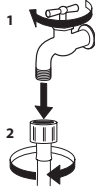

2. Finom sörtéjű kefével óvatosan tisztítsa meg a cső végén lévő hálós szűrőt.

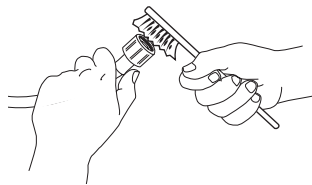

3. Ezután csavarja le kézzel a vízbevezető csövet a mosógép hátuljáról. Fogóval húzza ki a hálós szűrőt a mosógép hátulján lévő szelepből, és óvatosan tisztítsa meg.

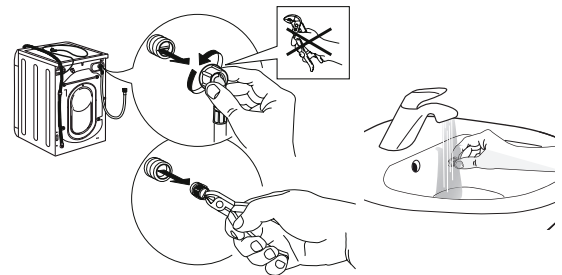

4. Helyezze vissza a hálós szűrőt. Csatlakoztassa újra a vízbevezető csövet a vízcsaphoz és a mosógéphez. Ne használjon szerszámot a vízbevezető cső csatlakoztatásához. Nyissa ki a vízcsapot, majd ellenőrizze, hogy szorosak-e a csatlakozások.

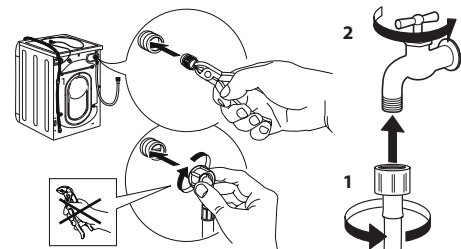



# A MOSÓSZER-ADAGOLÓ TISZTÍTÁSA

Vegye ki az adagolót úgy, hogy megemeli és kihúzza a helyéről (lásd az ábrát).

Mossa le folyó vízzel; ezt célszerű gyakran megismételni.

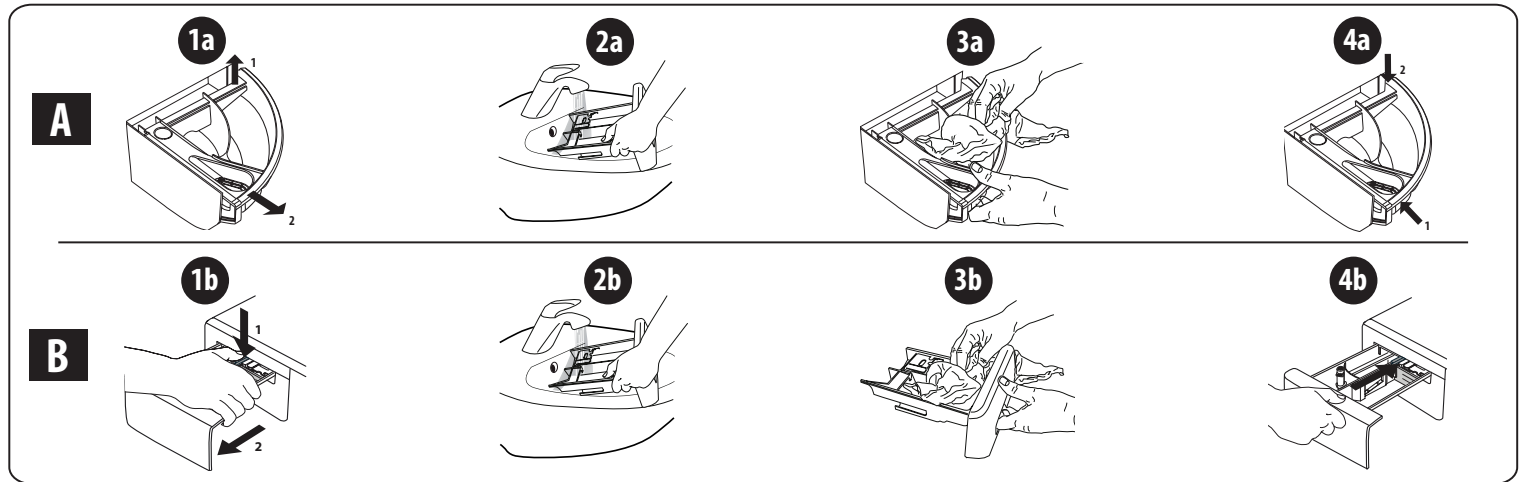

## A VÍZSZŰRŐ TISZTÍTÁSA/A MARADÉKVÍZ LEENGEDÉSE

**A vízszűrő tisztítása vagy a maradékvíz leengedése előtt kapcsolja ki a mosógépet, és húzza ki dugvilláját a hálózati aljzatból. Ha forró vizes mosóprogram futott, a leürítése előtt várja meg, hogy a víz lehűljön. Rendszeresen, három havonta tisztítsa ki a vízszűrőt, hogy elkerülhető legyen az eltömődése, ami miatt a víz nem tud leürülni. Ha a víz nem tud leürülni, akkor a kijelzőn figyelmeztetés jelenik meg, miszerint lehet, hogy a vízszűrő el van dugulva.**

1. A szegélylemez eltávolítása: csavarhúzóval végezze el az alábbi ábrán látható műveletet.

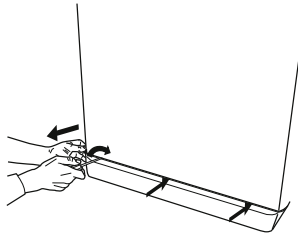

2. Edény a leeresztett víz összegyűjtéséhez: helyezzen egy alacsony peremű, széles edényt a vízszűrő alá a maradékvíz felfogásához.

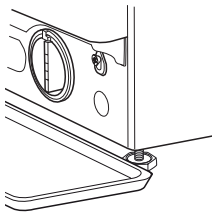

3. A víz leeresztése: lassan fordítsa el az óramutató járásával ellentétes irányban a szűrőt, és addig tartsa így, amíg az összes víz ki nem folyt a készülékből. A vizet a szűrő eltávolítása nélkül engedje kifolyni. Ha megtelt az edény, az óramutató járásával megegyező irányban elfordítva zárja le a vízszűrőt. Üritse ki az edényt. Ismételje meg az eljárást többször is, amíg az összes vizet le nem ürítette.

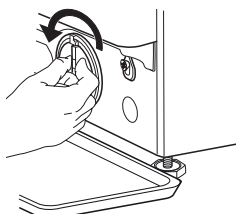

4. A szűrő eltávolítása: helyezzen egy felmosórongyot a vízszűrő alá, amely felfogja a távozó kevés vizet. Ezután balra elfordítva vegye ki a szűrőt.

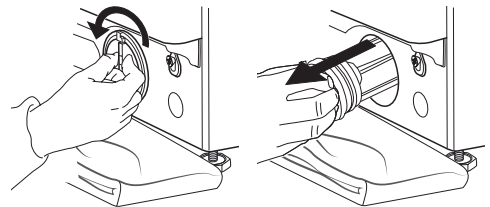

5. Tisztítsa meg a vízszűrőt: távolítsa el róla a szennyeződések, és mossa át folyó vízzel.

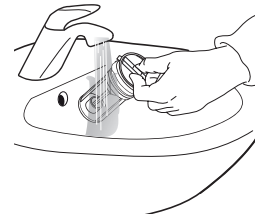

6. A vízszűrő beszerelése és az alsó peremlap visszahelyezése: a szűrőt a beszereléséhez fordítsa el jobbra a helyén. Fordítsa el ütközésig; a szűrőkar legyen függőleges helyzetben. A vízszűrő tömítettségének ellenőrzéséhez öntsön nagyjából 1 liter vizet a mosószert-adagolóba. Ezután helyezze vissza az alsó peremlapot.

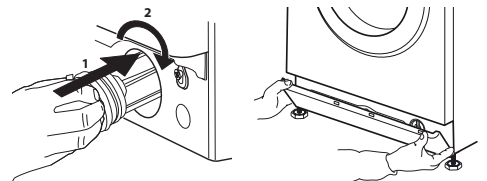



# SZÁLLÍTÁS ÉS MOZGATÁS

**A mosogatógépet sose a tetőlapnál fogva emelje.**

1. Húzza ki az elektromos csatlakozódugót, és zárja el a vízcsapot.
2. Ellenőrizze, hogy az ajtó és a mosószer-adagoló megfelelően be van-e csukva.
3. Válassza le a vízbevezető csövet a vízcsapról, majd távolítsa el a leeresztőcsövet a víz leengedésére használt pontról. Engedje ki a csövekben maradt vizet, majd rögzítse úgy a csöveket, hogy ne sérülhessenek meg szállítás közben.

4. Szerelje vissza a szállítási rögzítőcsavarokat. Ehhez fordított sorrendben hajtsa végre az „Üzembe helyezési útmutató” szállítási rögzítőcsavarok eltávolításánál ismertetett lépéseit.

**Fontos:** soha ne szállítsa a mosógépet a szállítási rögzítőcsavarok beszerelése nélkül.

## VEVŐSZOLGÁLAT

### MIELŐTT FELHÍVNÁ A VEVŐSZOLGÁLATOT

1. Derítse ki, hogy meg tudja-e önállóan oldani a problémát a **HIBAELHÁRÍTÁS** című részben szereplő javaslatok segítségével.

### HA A HIBA A FENTI ELLENŐRZÉSEK UTÁN IS FENNÁLL, LÉPJEN KAPCSOLATBA A LEGKÖZELEBBI VEVŐSZOLGÁLATTAL.

Ha segítségre van szüksége, hívja a garanciafüzetben található telefonszámot.

A vevőszolgálati kapcsolatfelvétel során mindig adja meg az alábbiakat:

- a hibajelenség rövid leírása;
- a készülék típusa és pontos modellmeghatározása;

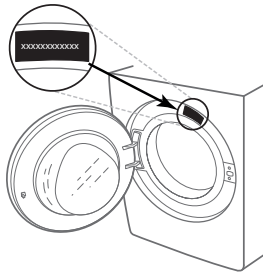

2. Kapcsolja ki, majd újra be a készüléket, hogy ellenőrizze, továbbra is fennáll-e a hiba.

- a szervizelési szám (a gép adattábláján a „Service” szó után álló szám);

**SERVICE** 0000 000 00000



- pontos lakcíme;
- telefonszáma.

Amennyiben bármilyen javításra van szükség, kérjük, a hivatalos vevőszolgálatához forduljon (mert így biztosíthatja a javítások eredeti pótalkatrészekkel való megfelelő elvégzését).

DĖKOJAME, KAD ĮSIGIJOTE „WHIRLPOOL“ GAMINĮ.

Kad galėtumėte tinkamai pasinaudoti pagalba, užregistruokite savo gaminį svetainėje [www.whirlpool.eu/register](http://www.whirlpool.eu/register)



**Prieš pradėdami naudotis prietaisu, atidžiai perskaitykite Saugos instrukciją.**  
Prieš pradėdami naudoti skalbimo mašiną, transportavimo varžtus reikia išskuti. Išsamesnes instrukcijas apie varžtų išskimą rasite įrengimo vadove.

VALDYMO SKYDELIS

- 1 „Įjungimo / išjungimo“ mygtukas
  - 2 Programos parinkiklis
  - 3 „Paleidimo / pauzės“ mygtukas
  - 4 „Gręžimo“ mygtukas
  - 5 „Intensyvaus skalavimo“ mygtukas
  - 6 „Clean+“ mygtukas / „Mygtukų užrakinimo“ mygtukas
  - 7 „Paleidimo delsos“ mygtukas
  - 8 „FreshCare+“
  - 9 „Temperatūros“ mygtukas
- EKRANO INDIKATORIAI**  
Durelės užblokuotos  
„FreshCare+“ aktyvintas

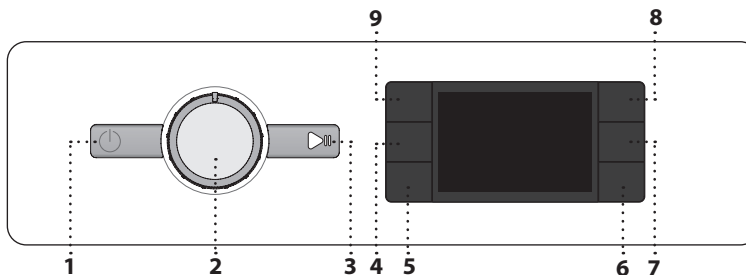

**Paleidimo delsa** aktyvinta  
**Mygtukų užraktas** aktyvintas  
**Skalbimo fazė**  
Rodo ciklo skalbimo fazę  
**Gedimas: Skambinkite techninės priežiūros tarnybai**  
Žiūrėkite skyrių „Gedimų šalinimas“  
**Gedimas: Užsiteršęs vandens filtras**  
Vandens negalima išleisti; gali būti užsikimšęs vandens filtras  
**Gedimas: Nėra vandens**  
Nėra arba nepakanka įleidžiamo vandens.  
Bet kokio gedimo atveju žiūrėkite skyrių „GEDIMŲ ŠALINIMAS“

PROGRAMŲ LENTELĖ

Maks. įkrova 7 Kg Energijos sąnaudos išjungimo režimu yra 0.5 W / palikus įjungtą – 8.0 W							Skalbikliai ir priedai			Rekomenduojamas skalbiklis		Likutinė drėgmė, % (*)	Energijos suvartojimas, kWh	iš viso vandens, l	Skalbinų temperatūra, °C
Programa	Temperatūra		Maks. gręžimo greitis (aps./min.)	Maks. įkrova (kg)	Trukmė (h : m)	Pirminis skalbimas	Pagrindinis skalbimas	Minkštiklis	Milteliai	Skystis					
	Nuos-tata	Diapazo-nas									█	█	☼		
<b>Mišrūs</b>	40°C	☼ - 40°C	1000	7,0	**	–	●	○	–	✓	–	–	–	–	
<b>Balti</b>	60°C	☼ - 90°C	1400	7,0	2:30	● (90°)	●	○	✓	✓	52	1,360	75	55	
<b>Medvilnė</b>	40°C	☼ - 60°C	1400	7,0	3:40	–	●	○	✓	✓	50	0,980	75	45	
<b>Eco 40-60</b>	40 °C	40°C	1351	7,0	3:25	–	●	○	✓	✓	53	0,777	48	40	
			1351	3,5	2:45	–	●	○	✓	✓	53	0,466	44	35	
			1351	2,0	2:35	–	●	○	✓	✓	53	0,202	41	25	
<b>Sportinė</b>	40°C	☼ - 40°C	600	3,5	**	–	●	○	–	✓	–	–	–	–	
<b>Antklodės</b>	30°C	☼ - 30°C	1000	3,0	**	–	●	○	–	✓	–	–	–	–	
<b>Atšviežinimas garais</b>	–	–	–	1,0	**	–	–	–	–	–	–	–	–	–	
<b>Gręžimas &amp; išleidimas</b>	–	–	1400	7,0	**	–	–	–	–	–	–	–	–	–	
<b>Skalavimas &amp; gręžimas</b>	–	–	1400	7,0	**	–	–	○	–	–	–	–	–	–	
<b>Greita 30'</b>	30°C	☼ - 30°C	1200 (***)	3,5	0:30	–	●	○	–	✓	73	0,194	31	27	
<b>20°C</b>	20 °C	☼ - 20 °C	1400	7,0	1:50	–	●	○	–	✓	52	0,160	64	22	
<b>Vilna</b>	40°C	☼ - 40°C	800	1,5	**	–	●	○	–	✓	–	–	–	–	
<b>Gležni audiniai</b>	30°C	☼ - 30°C	600 (***)	1,0	**	–	●	○	–	✓	–	–	–	–	
<b>Sintetika</b>	40°C	☼ - 60°C	1200	4,0	2:55	–	●	○	✓	✓	35	0,860	60	43	

● Reikalingas kiekis ○ Pasirenkamas kiekis

Ekrane arba instrukcijų vadove nurodoma ciklo trukmė prognozuojama vadovaujantis standartinėmis sąlygomis. Reali trukmė gali skirtis dėl kelių veiksnių, pvz., tiekiamo vandens temperatūros ir slėgio, aplinkos temperatūros, skalbiklio kiekio, apkrovos kiekio ir tipo, apšilimo balansavimo ir visų pasirinktų parinkčių. Vertės, nurodomos kitoms nei „Eco 40-60“ programoms, yra tik orientacinės.

**Eco 40-60 - bandomasis skalbimo ciklas, atitinkantis ES ekologinio projektavimo reglamentą 2019/2014.** Efektyviausia programa energijos ir vandens suvartojimo skalbant įprastai išteptus medvilninius skalbinius atžvilgiu. Pastaba ekrane rodomos sukimosi greičio vertės gali šiek tiek skirtis nuo lentelėje nurodytų verčių.  
**Visoms testavimo institucijoms**  
Ilgas plovimo ciklas medvilnei: pasirinkite skalbimo ciklą **Medvilnė** ir 40 °C temperatūrą. Sintetinių programa visada: nustatykite skalbimo ciklą „**Sintetika**“ ir 40 °C temperatūrą.

GAMINIO APRAŠYMAS

1. Viršus
2. Skalbiklio dozatorius
3. Valdymo skydelis
4. Durelių rankenėlė
5. Durelės
6. Vandens filtras – už cokolio
7. Cokolis (nuimamas)
8. Reguliuojama kojėlė (4)

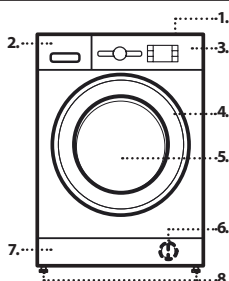

\* Pasibaigus programai ir gręžiant didžiausiu galimu pasirinkti sukimosi greičiu, esant numatytajam programos nustatymui.  
\*\* Programos trukmė rodoma ekrane.  
\*\*\* Ekrane bus nurodytas siūlomas gręžimo greitis kaip numatytoji vertė.  
„6th Sense“ – jutiklio technologija pritaiko vandens kiekį, energiją ir programos trukmę pagal skalbinių įkrovą.

SKALBIKLIO DOZATORIUS

**Pagrindinio skalbimo skyrius**  
Skalbiklis pagrindiniam skalbimui, dėmių šalinimui ar vandens minkštinimui. Jei naudojamas skystas skalbiklis, užtikrinant tinkamą dozę rekomenduojama naudoti nuimamą plastikinę pertvarėlę **A** (tiekiama). Jei naudojami skalbimo milteliai, įstatykite pertvarėlę į plyšį **B**.  
**Pirminio skalbimo skyrius**  
Skalbiklis pirminiam skalbimui.  
**Minkštiklio skyrius**  
Audinių minkštiklis. Skystas krakmolos.  
**Minkštiklio ar krakmolo tirpalą papildykite tik iki „maks.“ žymos.**  
**Atlaisvinimo mygtukas**  
Paspauskite ir išimkite lovelį, kai reikia išvalyti.

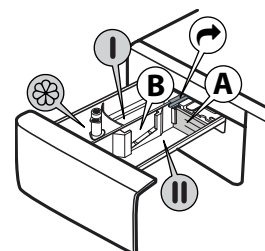

## PROGRAMOS

**Rinkdamiesi skalbinių tipui tinkamą programą, vadovaukitės skalbinių priežiūros etikečių nurodymais. Kubilo simboliuje nurodyta vertė yra didž. leistina vandens temperatūra, kurioje galima skalbti skalbinius.**



### Mišrūs

Nuo mažai iki įprastai suteptų tvirtų audinių drabužių iš medvilnės, lino, sintetinio pluošto ar mišraus jų pluošto skalbimas.

### Balti

Nuo normaliai iki stipriai suteptų rankšluosčių, apatinio trikotažo, staltiesių ir patalynės bei kt. tvirtų medvilninių ir lino audinių skalbimas. Tik kai pasirinkta 90 °C temperatūra, cikle prieš pagrindinę skalbimo fazę atliekama pirminio skalbimo fazė. Tokiu atveju rekomenduojama įpilti skalbiklio į abu, tiek pirminio, tiek pagrindinio skalbimo skyrius.

### Medvilnė

Vidutiniškai ir stipriai suteptų bei tvirtos medvilnės skalbinių skalbimas.

### Eco 40-60

Įprastai išteptiems medvilniniams drabužiams, kuriuos reikia skalbti 40 °C arba 60 °C temperatūroje, skalbti tuo pačiu ciklu. Tai standartinė medvilnės skalbimo programa, kuri vandens ir elektros suvartojimo atžvilgiu yra efektyviausia.

### Sportinė

Skirta mažai suteptiems sportiniams drabužiams (sportiniams kostiumams, šortams ir t. t. Siekiant geriausių rezultatų rekomenduojame neviršyti didžiausios įkrovos, nurodytas „PROGRAMŲLENTELĖJE“. Rekomenduojame naudoti skystą skalbiklį ir įpilti pusei įkrovos skirtą kiekį.

### Atklodės

Skirta skalbti pūkinėms atklodėms su užpildu, pvz., dvigulėms arba viengulėms atklodėms, pagalvėms ir striukėms su gobtuvu. Tokius skalbinius su užpildu rekomenduojama dėti į būgną užlenkus kraštus į vidų ir neviršyti ¾ būgno tūrio. Užtikrinant optimalų skalbimą rekomenduojame naudoti skystą skalbiklį.

### Atšviežinimas garais

Ši programa atnaujina drabužius, pašalindama blogus kvapus ir suminkštindama pluoštą (1 kg, maždaug 3 drabužiai). Dėkite tik sausus skalbinius (nepurvinus) ir pasirinkite programą **Atšviežinimas garais**. Pasibaigus ciklui drabužiai bus šiek tiek drėgni ir po kelių minučių juos bus galima apsisvilkti. Naudojant programą **Atšviežinimas garais** lyginti bus lengviau.

! Nerekomenduojama vilnoniams ar šilkiniais drabužiams.

! Nepilkite audinių minkštiklių ar skalbiklių.

### Gręžimas & išleidimas

Skalbiniai išgręžiami, tada išleidžiamas vanduo. Tik tvirtų audinių drabužiai. Neįtraukus gręžimo ciklo mašina tik išleis vandenį

### Skalavimas & gręžimas

Skalauja, o tada išgręžia. Tik tvirtų audinių drabužiai.

### Greita 30'

Greitas mažai suteptų drabužių skalbimas. Šio ciklo trukmė tik 30 min., taupomas laikas ir energija.

### 20 °C

Nedaug išteptiems medvilniniams drabužiams skalbti 20 °C temperatūroje.

### Vilna

Naudojant programą „Vilna“ galima skalbti visus vilnonius drabužius, net pažymėtus ženklu „Skalbti tik rankomis“. Siekdami geriausių rezultatų naudokite specialius skalbiklius ir **neviršykite maksimalaus nurodyto skalbinių svorio kg**.

### Gležni audiniai

Itin gležnų skalbinių skalbimas. Prieš skalbiant drabužius patariama išversti.

### Sintetika

Suteptų drabužių iš sintetinio pluošto (pvz., poliesterio, poliakrilo, viskozės ir kt.) ar medvilnės / sintetikos mišinių skalbimas.

## NAUDOJIMAS PIRMA KARTA

Norėdami pašalinti gamybos liekanas pasirinkite programą „Medvilnė“ ir 60 °C temperatūrą. Į skalbiklio dozatoriaus pagrindinio skalbimo ciklo skyrelį įpilkite nedidelį kiekį skalbimo miltelių (iki 1/3 skalbiklio gamintojo rekomenduotino kiekio mažai suteptiems skalbiniams skalbti). Paleiskite programą **be skalbinių**.

## KASDIENIS NAUDOJIMAS

Paruoškite skalbinius laikydami nurodymų sk. „PATARIMAI IR REKOMENDACIJOS“. Įdėkite skalbinius, uždarykite dureles, atsukite vandens čiaupą ir paspaudę įjungimo / išjungimo mygtuką įjunkite skalbimo mašiną, „Paleidimo / pauzės“ mygtukas mirksi. Pasukite programos parinkklį ties pageidaujama programa ir, jei reikia, pasirinkite kurią nors parinktį. Temperatūra ir gręžimo greitis gali būti keičiami paspaudus „Temperatūros“ mygtuką arba „Gręžimo“ mygtuką. Dabar ištraukite skalbiklio dozatorių ir įpilkite skalbiklio (ir priedų / minkštiklio). Laikykitės skalbiklio pakuotėje nurodytų dozavimo rekomendacijų. Tada uždarykite skalbiklio dozatorių.

### CIKLO ĮJUNGIMAS

Paspauskite „Paleidimo / pauzės“ mygtuką. Skalbyklė užrakins dureles (įsijungs simbolis) ir būgnas pradės sukstis. Ruošiantis kiekvienam skalbimo ciklui durelės bus atrakinamos (išsijungs simbolis) ir vėl užrakintos (įsijungs simbolis). Pasigirstantis spragtelėjimas yra durelių užrakimo mechanizmo dalis. Užrakinus dureles į būgną pradės tekėti vanduo ir prasidės skalbimo ciklas.

## YKDOMOS PROGRAMOS PRISTABDYMAS

Norėdami pristabdyti skalbimo ciklą paspauskite „Paleidimo / pauzės“ mygtuką; indikatorius lemputė išsijungs, o ekrane mirksės likęs laikas. Norėdami pradėti skalbimo ciklo nuo tos vietos, kurioje jis buvo pertrauktas, paspauskite mygtuką dar kartą.

## DURELIŲ ATIDARYMAS PRIREIKUS

Paleidus programą įsijungia indikatorius „Durelės užrakintos“, tai reiškia, kad durelių atidaryti nebegalima. Kol vykdoma plovimo programa durelės liks užrakintos. Jei norite atidaryti dureles programos vykdymo metu, paspauskite „Paleidimo / pauzės“ mygtuką ir programa bus pristabdyta. Jei įleisto vandens kiekis nėra per didelis ir (arba) vandens temperatūra nėra per aukšta, indikatorius „Durelės užrakintos“ užges ir galėsite atidaryti dureles. Pavyzdžiui, prireikus įdėti ar išimti skalbinių. Dar kartą paspaudus „Paleidimo / pauzės“ mygtuką programa bus vykdoma toliau.

## PROGRAMOS PABAIGA

„Durelių blokavimo“ indikatorius lemputė išsijungia, o ekrane rodoma „End“ (pabaiga). Norėdami išjungti skalbimo mašiną pasibaigus programai paspauskite įjungimo / išjungimo mygtuką, lemputė užges. Jei nepaspausite įjungimo / išjungimo mygtuko, skalbimo mašina automatiškai išsijungs maždaug po 10 minučių. Užsukite vandens čiaupą, atidarykite dureles ir išimkite skalbinius iš mašinos. Palikite dureles paviras, kad būgnas pradžiūtų.

## PARINKTYS

! Jei pasirinkta parinktis nesuderinama su nustatyta programa, apie nesuderinamumą informuos garsinis signalas (3 pyptelėjimai) ir mirksės atitinkama indikatorius lemputė.

! Jei pasirinkta parinktis nesuderinama su kita anksčiau nustatyta parinktimi, liks aktyvus tik naujusias pasirinkimas.

### „Clean+“

„Clean+“ yra parinktis, veikianti 3 skirtingais lygiais (intensyvus, kasdienis ir greitas), kurie yra specialiai pritaikyti tinkamam plovimo veiksmui nustatyti, atsižvelgiant į jūsų valymo poreikius:

**Intensyvus**: ši parinktis yra skirta esant aukštam nešvarumo lygiui, sunkiausiai įveikiamoms dėmėms šalinti.

**Kasdienis**: ši parinktis skirta kasdienėms dėmėms šalinti.

**Greitas**: ši parinktis skirta nestipriai užterštomis dėmėms šalinti.

### Intensyvus skalavimas

Pasirinkus šią parinktį padidinamas skalavimo intensyvumas ir užtikrinamas optimalus skalbiklio pašalinimas. Tai ypač naudinga jautrios odos atveju. Paspauskite mygtuką vieną, du arba tris kartus, kad pasirinktumėte papildomus 1, 2 arba 3 skalavimus po standartinio skalavimo ciklo ir pašalintumėte visas plovimo priemones liekanas. Paspauskite mygtuką dar kartą, kad grįžtumėte prie „Įprasto skalavimo“ tipo.

### Paleidimo delsa

Norėdami pasirinkti programą pradėti vėliau, paspauskite mygtuką ir pasirinkite pageidaujamą delsos laiką. Simbolis šviečia ekrane, kai ši funkcija įjungta. Norėdami atšaukti atidėtą paleidimą, spauskite mygtuką dar, kol ekrane pasirodys vertė „0“.

### FreshCare+

Ši parinktis pagerina skalbimo kokybę generuodama garus, slopinančius pagrindinių blogo kvapo šaltinių dauginimąsi mašinos viduje. Po garų fazės skalbimo mašina švelniai pavartys skalbinius lėtai pasukiodama būgną. Parinktis „FreshCare+“ įsijungs pasibaigus ciklui ne ilgesniam kaip 6 val. laikotarpiui ir ją galite bet kuriuo metu pertraukti paspaudę bet kurį mygtuką valdymo skydelyje arba pasukdami rankenėlę. Palaukite

maždaug 5 minutes, kad galėtumėte atidaryti dureles.



### Temperatūra

Kiekvienai programai taikoma iš anksto numatyta temperatūra. Jeigu norite pakeisti temperatūrą, paspauskite „Temperatūros“  mygtuką. Reikšmė pasirodys ekrane.





### Gręžimas

Kiekvienai programai taikomas iš anksto numatytas gręžimo greitis. Jei norite pakeisti gręžimo greitį, paspauskite mygtuką „Gręžimas“ . Reikšmė pasirodys ekrane.

### Demonstracinis režimas



norėdami išjungti šią funkciją, išjunkite skalbimo mašiną. Tada paspauskite ir laikykite nuspaudę mygtuką „Paleidimo / pauzės“ , per 5 sekundes taip pat paspauskite mygtuką „Įjungimo / išjungimo“  ir palaikykite abu mygtukus 2 sekundes..

## MYGTUKŲ UŽRAKTAS

Norėdami užrakinti valdymo skydelį paspauskite ir laikykite mygtuką „Mygtukų užraktas“  paspaustą maždaug 3 sekundes. Simbolis  ims šviesti rodydamas, kad valdymo skydelis buvo užrakintas (išskyrus įjungimo / išjungimo mygtuką ). Ši funkcija apsaugo nuo atsitiktinių programų pakeitimų, ypač kai netoli skalbimo mašinos yra vaikų. Norėdami atrakinti valdymo skydelį paspauskite ir laikykite mygtuką „Mygtukų užraktas“  paspaustą maždaug 3 sekundes.

## BALINIMAS

Jei norite skalbinius balinti, įdėkite juos į pašinę ir nustatykite programą „Skalavimas & gręžimas“ .

Įjunkite mašiną ir palaukite, kol ji baigs visą pirmąjį vandens užpildymo ciklą (apie 2 minutes). Paspaudę „Paleidimo / pauzės“ mygtuką  nustatykite mašinoje pauzės režimą, atidarykite skalbiklio stalčiuką ir įpilkite baliklio (laikykites nurodymų dėl rekomenduojamos dozės, pateiktų ant pakuotės) į pagrindinį skalbimo skyrių prieš tai įstatę pertvarėlę. Paspaudę „Paleidimo / pauzės“ mygtuką  vėl įjunkite ciklą. Pageidaujant į atitinkamą ploviklio stalčiaus skyrelį galima įpilti audinių minkštiklio.

## PATARIMAI IR REKOMENDACIJOS

### Rūšiuokite skalbinius pagal

audinio tipo / priežiūros etiketę (medvilnė, mišrus pluoštas, sintetika, vilna, skalbti rankomis); spalvą (atskirkite spalvotus ir baltus skalbinius, naujus spalvotus skalbinius skalbkite atskirai); audinio gležnumą (mažus daiktus – pvz., nailonines kojines – ir daiktus su užsegimais – pvz., liemenėles – skalbkite skalbimo maišelyje ar užtrauktuku užsegta pagalvės užvalkale).

### IŠTUŠTINKITE KIŠENES

Pvz., monetos ar žiebtuvėliai gali sugadinti skalbinius ir būgną.

### Laikykites dozavimo / priedų naudojimo rekomendacijų

Taip bus optimizuotas skalbimo rezultatas, ant skalbinių neliks dirginančių skalbiklio pertekliaus nuosėdų, taip pat sutaupysite pinigų, nenaudodami per didelio kiekio skalbiklio.

### Nustatykite žemesnę temperatūrą ir ilgesnę trukmę

Energijos vartojimo požiūriu paprastai efektyviausias yra tos programos, kurios veikia žemesnėje temperatūroje ir ilgesnį laiką.

### Atsižvelkite į apkrovos dydį

Kad taupytumėte vandenį ir energiją, į skalbimo mašiną dėkite tiek skalbinių, kiek nurodyta „SKALBIMO CIKLŲ LENTELĖ“.

### Triukšmas ir likusios drėgmės kiekis

Šiems veiksniams įtakos turi gręžimo greitis: kuo didesnis gręžimo greitis gręžimo etape, tuo didesnis triukšmas ir mažesnis likusios drėgmės kiekis.

## VALYMAS IR PRIEŽIŪRA

*Prieš atlikdami valymą ir priežiūrą, išjunkite skalbimo mašiną ir atjunkite nuo elektros tinklo. Skalbimo mašinai valyti nenaudokite degių skysčių. Skalbimo mašiną valykite reguliariai (bent 4 kartus per metus).*

### Išorinių skalbimo mašinos paviršių valymas

Išorinės skalbimo mašinos dalis valykite drėgnu audiniu. Valdymo skydelio valymui nenaudokite stiklo ar universaliųjų valiklių, šveitimo miltelių ar panašių priemonių – šios medžiagos gali pažeisti spaudinius.

### Vandens tiekimo žarnos patikra

Reguliariai tikrinkite, ar vandens įleidimo žarnoje nėra įtrūkimų ir sutrūkinėjusių vietų. Jei žarna pažeista, pakeiskite ją nauja; naują vandens įleidimo žarną galima įsigyti techninės priežiūros centre arba pas įgaliotąjį atstovą. Atsižvelgiant į žarnos tipą: jei vandens įleidimo žarna yra skaidri, reguliariai tikrinkite, ar tam tikrose vietose nesikeičia spalva. Jei taip, žarna gali praleisti vandenį; tokią žarną reikia pakeisti

### Vandens filtro valymas / likusio vandens išleidimas

*Jei naudojote skalbimo karštame vandenyje programą, prieš išleisdami likusį vandenį palaukite, kol vanduo atvės. Kad išvengtumėte situacijų, kai vandens nepavyksta išleisti dėl užsikūšusio vandens filtro, reguliariai valykite vandens filtrą. Jei vandens išleisti nepavyksta, ekrane bus rodoma, kad užsikūšęs vandens filtras.*

Naudodami atsuktuvą nuimkite cokolį: ranka pastumkite vieną cokolio kraštą žemyn, tada į tarp cokolio ir priekinio skydelio atsiradusį tarpą įkiškite atsuktuvą ir paspaudę nuimkite cokolį. po vandens filtrui padėkite gilų padėklą išleidžiamam vandeniui surinkti. lėtai sukite filtrą prieš laikrodžio rodyklę, kol pradės tekėti vanduo. Leiskite vandeniui tekėti neišėmę filtro. Kai padėklas prisipildys, uždarykite vandens filtrą sukdam jį pagal laikrodžio rodyklę. Išpilkite vandenį iš padėklo. Kartokite šią procedūrą, kol ištekės visas vanduo. Po vandens filtru patieskite medvilninį rankšluostuką, kad jis sugertų tekantį vandenį. Tada sukite filtrą prieš laikrodžio rodyklę ir išimkite. Vandens filtrą valykite reguliariai: išvalykite filtrą susikaupusius likučius ir išplaukite jį po tekančiu vandeniui. Įstatykite vandens filtrą ir pritvirtinkite cokolį: įstatykite vandens filtrą sukdam jį pagal laikrodžio rodyklę. Būtinai prisukite filtrą iki galo; filtro rankenėlė turi būti vertikaliaje padėtyje. Jei norite patikrinti vandens filtro sandarumą, į skalbiklio dozatorių įpilkite 1 l vandens. Tada pritvirtinkite cokolį.

## PRIEDAI

*Norėdami sužinoti, ar jūsų skalbimo mašinos modeliui galimi toliau nurodyti priedai, kreipkitės į techninės priežiūros centrą.*

### ĮRENGIMO ANT VIRŠAUS RINKINYS

Įrengimo ant viršaus rinkinys, kurį naudodami galite ant skalbimo mašinos viršaus įrengti džiovyklę ir sutaupyti pastatymo vietos bei palengvinti skalbinių krovimą į džiovyklę.

## PERVEŽIMAS IR NAUDOJIMAS





*Niekada nekelkite skalbimo mašinos suėmę už stalviršio.*

Atjunkite elektros kištuką ir užsukite vandens čiaupą. Patikrinkite, ar durėlės ir skalbiklio dozatorius uždaryti tinkamai. Vandens įleidimo žarną atjunkite nuo čiaupo, o vandens išleidimo žarną ištraukite iš išleidimo taško. Išpilkite žarnose likusį vandenį; tada pritvirtinkite žarnas, kad jos nebūtų pažeistos pervežant. Įsukite transportavimo varžtus. Atvirkštine tvarka atlikite transportavimo varžtų išsukimo nurodymus, pateiktus ĮRENGIMO VADOVE.



## TRIKČIŲ ŠALINIMAS

Dėl tam tikrų priežasčių skalbimo mašina kartais gali tinkamai neveikti. Prieš kreipdamiesi į techninės priežiūros centrą rekomenduojame patikrinti, ar problemos nepavyks lengvai išspręsti naudojantis čia pateiktu sąrašu.

Sutrikimai	Galimos priežastys / sprendimas
Skalbimo mašina neįsijungia.	<ul style="list-style-type: none"> <li>Kištukas neįjungtas į elektros lizdą arba jis įkištas nepakankamai, kad būtų užtikrintas kontaktas.</li> <li>Nutrūko elektros tiekimas.</li> </ul>
Skalbimo ciklas neprasideda.	<ul style="list-style-type: none"> <li>Durėlės uždarytos ne iki galo.</li> <li>Nepaspaustas įjungimo / išjungimo mygtukas .</li> <li>Nepaspaustas „Paleidimo / pauzės“ mygtukas .</li> <li>Neatsuktas vandens čiaupas.</li> <li>Buvo nustatyta „Paleidimo delsa“ .</li> </ul>
Skalbimo mašina neprisipildo vandens (ekrane rodomas pranešimas „h2o“). Girdimas pypsėjimas kas 5 sekundes.	<ul style="list-style-type: none"> <li>Vandens įleidimo žarna neprijungta prie čiaupo.</li> <li>Perlenkta žarna.</li> <li>Neatsuktas vandens čiaupas.</li> <li>Vandentiekio sistemoje nėra vandens.</li> <li>Nepakanka slėgio.</li> <li>Nepaspaustas „Paleidimo / pauzės“ mygtukas .</li> </ul>
Vanduo nuolat pilamas į skalbimo mašiną ir iš jos išleidžiamas.	<ul style="list-style-type: none"> <li>Išleidimo žarna buvo įrengta ne 65–100 cm atstumu nuo grindų.</li> <li>Išleidimo žarnos galas panardintas į vandenį.</li> <li>Sieninėje išleidimo jungtyje nėra oro ventilio.</li> <li>Jei patikrinus šiuos punktus problema neišsprendžiama, užsukite vandens čiaupą, išjunkite skalbimo mašiną ir kreipkitės į techninės priežiūros centrą. Jei butas yra viename iš viršutinių pastato aukštų, kartais gali įvykti sifono efektas, dėl to į skalbimo mašiną nuolat pilamas ir iš jos išleidžiamas vanduo. Prekyboje galima įsigyti specialius apsauginius vožtuvus, skirtus apsaugoti nuo šio tipo problemų.</li> </ul>
Skalbimo mašina neišleidžia vandens arba nesisuka.	<ul style="list-style-type: none"> <li>Programoje nenumatyta išleidimo funkcija: kai kuriose programose ją reikia įjungti rankiniu būdu.</li> <li>Perlenkta išleidimo žarna.</li> <li>Užsikimšusi išleidimo linija.</li> </ul>
Gręžimo ciklo metu skalbimo mašina per stipriai vibruoja.	<ul style="list-style-type: none"> <li>Įrengimo metu būgnas nebuvo tinkamai išblokuotas.</li> <li>Skalbimo mašina stovi nepakankamai horizontaliai.</li> <li>Skalbimo mašina prispausta tarp baldų ir sienos.</li> </ul>
Iš skalbimo mašinos prateka vanduo.	<ul style="list-style-type: none"> <li>Nepakankamai priveržta vandens įleidimo žarna.</li> <li>Užsikimšęs skalbiklio dozatorius.</li> <li>Netinkamai priveržta išleidimo žarna.</li> </ul>
Mašina užblokuota, o ekrane mirksi klaidos kodas (pvz., F-01, F-..).	<ul style="list-style-type: none"> <li>Išjunkite mašiną, atjunkite kištuką nuo sieninio lizdo ir maždaug po 1 minutės vėl įjunkite.</li> <li>Jei problema išlieka, kreipkitės į techninės priežiūros centrą.</li> </ul>
Susidaro per didelis putų kiekis.	<ul style="list-style-type: none"> <li>Variklis nepritaikytas skalbti mašinomis (turi būti nurodyta, kad jis tinka „skalbti mašina“, „skalbti rankomis ir skalbimo mašinomis“ ar panašiai).</li> <li>Per didelę skalbiklio dozė.</li> </ul>
Durėlės yra užrakintos, rodoma arba nerodoma gedimo indikacija, o programa nevykdoma.	<ul style="list-style-type: none"> <li>Durėlės užrakinamos ir elektros pertrūkio atveju. Atsinaujinus elektros tiekimui programa bus tęsiama automatiškai.</li> <li>Mašinoje veikia prastova. Programa bus tęsiama automatiškai pasibaigus numatytai prastovai.</li> </ul>



Informaciją apie įmonės politiką, standartinę dokumentaciją, informaciją apie atsarginių dalių užsakymą ir papildomą informaciją galite rasti atlikdami toliau nurodytus veiksmus:

- Apsilankydami mūsų tinklalapyje [docs.whirlpool.eu](https://docs.whirlpool.eu) ir [parts-selfservice.whirlpool.com](https://parts-selfservice.whirlpool.com)
- naudodami QR kodą
- arba susisiekę su mūsų techninės priežiūros centru (telefono numeris nurodytas garantijos knygelėje).

Kreipiantis į techninės priežiūros centrą būtina pateikti gaminio duomenų plokštelėje nurodytus kodus. Jei naudotojui reikia informacijos apie taisyklę ir priežiūrą, jis gali apsilankyti svetainėje [www.whirlpool.eu](http://www.whirlpool.eu) Informacija apie modelį gali būti gaunama naudojant QR kodą, nurodytą energijos vartojimo efektyvumo etiketėje. Etiketėje taip pat yra modelio identifikavimo kodas, kurį galima naudoti ieškant informacijos registravimo portale <https://eprel.ec.europa.eu>.

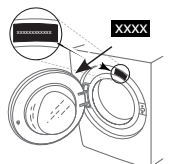



# VALYMAS IR PRIEŽIŪRA

Norėdami atlikti valymo ir techninės priežiūros darbus, išjunkite skalbyklę ir atjunkite ją nuo maitinimo tinklo. Skalbyklei valyti nenaudokite degių skysčių.

## SKALBYKLĖS IŠORĖS VALYMAS

Išorines skalbyklės dalis valykite minkšta drėgna šluoste.

Nenaudokite stiklo ar bendrosios paskirties valiklių, šveitimo miltelių ar panašių medžiagų valdymo skydeliui valyti – šios medžiagos gali pažeisti užrašus.

## VANDENS TIEKIMO ŽARNOS TIKRINIMAS

Reguliariai tikrinkite, ar ant įleidimo žarnos nėra pažeidimų ar įtrūkimų. Jei ji pažeista, pakeiskite nauja žarna, kurią galima įsigyti susisiekus su priežiūros po pardavimo skyriumi arba iš specializuoto pardavėjo.

Priklausomai nuo žarnos tipo:

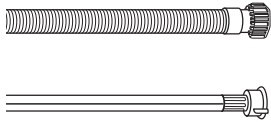

Jei įleidimo žarna yra permatomos dangos, reguliariai tikrinkite, ar spalva nepakitusi. Jei ji pakitusi, žarnoje gali būti nuotėkis ir ją reikia pakeisti.

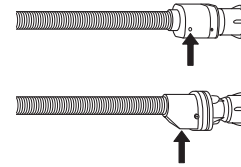

Naudojant žarnas su vandens sustabdymo funkcija: patikrinkite mažą apsauginio vožtuvo stebėjimo langelį (žr. rodyklę). Jei jis raudonas, vandens sustabdymo funkcija suaktyvinta, todėl žarną reikia pakeisti nauja. Norėdami atsukti šią žarną, atsukdami paspauskite atlaisvinimo mygtuką (jei yra).

## VANDENS TIEKIMO ŽARNOS TINKLINIŲ FILTRŲ VALYMAS

1. Užsukite vandens čiaupą ir atsukite įleidimo žarną.

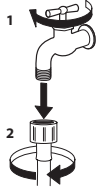

2. Plonu šepetėliu išvalykite žarnos gale esantį tinklinį filtrą.

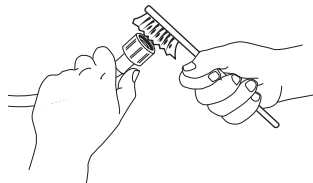

3. Ranka atsukite skalbyklės gale esančią įleidimo žarną. Replėmis ištraukite tinklinį filtrą iš skalbyklės gale esančio vožtuvo ir atsargiai jį išvalykite.

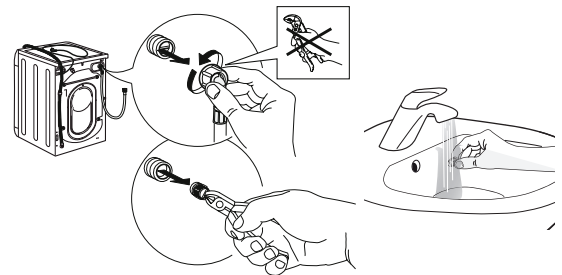

4. Vėl įstatykite tinklinį filtrą. Vėl prijunkite įleidimo žarną prie vandens čiaupo ir skalbyklės. Prijungdami įleidimo žarną, nenaudokite jokių įrankių. Atsukite vandens čiaupą ir patikrinkite, ar visos jungtys yra sandarios.

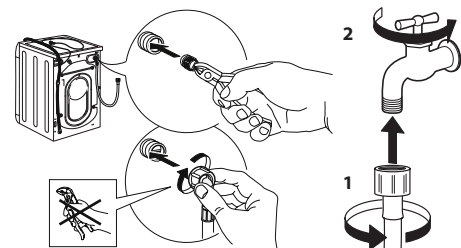

# SKALBIKLIO DOZATORIAUS VALYMAS

Dozatorių išimkite jį pakeldami ir ištraukdami (žr. pav.).

Plaukite po tekančiu vandeniu; šią procedūrą reikia kartoti dažnai.



## VANDENS FILTRO VALYMAS / LIKUSIO VANDENS IŠLEIDIMAS

Išjunkite skalbyklę ir atjunkite nuo maitinimo tinklo prieš valydami vandens filtrą ar išleiddami likusį vandenį. Jei naudojote skalbimo karštu vandeniu programą, prieš išleiddami vandenį palaukite, kol jis atvės. Vandens filtrą valykite reguliariai kas 3 mėnesius, kad išvengtumėte filtro užsikimšimo, dėl kurio vanduo po plovimo gali būti neišleidžiamas. Jei vandens negalima išleisti, ekrane rodoma, kad vandens filtras gali būti užsikimšęs.

1. Nuimkite apsauginę plokštę: naudodami atsuktuvą, atlikite paveikslėlyje pavaizduotus veiksmus.



2. Indas vandeniui išleisti: po vandens filtru pakiškite žemą ir platų indą, kad į jį ištekėtų likęs vanduo.



3. Išleiskite vandenį: lėtai sukite filtrą prieš laikrodžio rodyklę, kol išleisite visą vandenį. Leiskite vandeniui ištekėti neišimant filtro. Indui prisipildžius uždarykite vandens filtrą sukdami pagal laikrodžio rodyklę. Ištuštinkite indą. Kartokite procedūrą tol, kol bus išleistas visas vanduo.

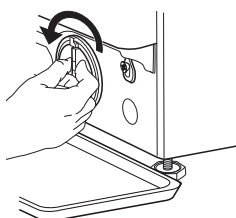

4. Išimkite filtrą: po vandens filtru paklokite medvilninę šluostę, kuri sugertų nedidelį kiekį likusio vandens. Tada išimkite vandens filtrą, išsukdami prieš laikrodžio rodyklę.

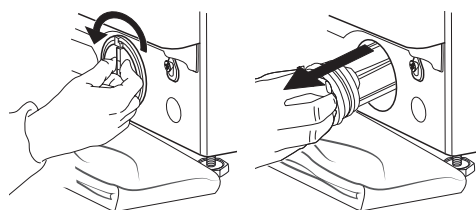

5. Išvalykite vandens filtrą: išimkite filtre esančias liekanas ir išplaukite jį po tekančiu vandeniu.

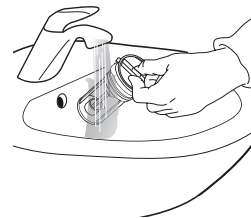

6. Įstatykite vandens filtrą ir vėl uždėkite apsauginę plokštę: vandens filtrą įdėkite į vietą, sukdami pagal laikrodžio rodyklę. Sukite iki galo, filtro rankena turi būti vertikaliaje padėtyje. Norėdami patikrinti vandens filtro sandarumą, į skalbiklio dozatoriaus stalčiuką galite įpilti apie 1 l vandens. Apsauginę plokštę uždėkite atgal.

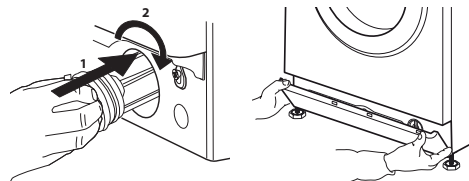

# TRANSPORTAVIMAS IR NEŠIMAS

**Niekuomet nekelkite skalbyklės laikydami ją už viršaus.**

1. Ištraukite maitinimo kištuką ir užsukite vandens čiaupą.
2. Patikrinkite, ar durelės ir skalbimo dalytuvas tinkamai uždaryti.
3. Atjunkite vandens paėmimo žarną nuo vandens čiaupo, ištraukite išleidimo žarną iš išleidimo jungties. Pašalinkite visą žarnose likusį vandenį ir pritvirtinkite jas, kad gabenant nebūtų pažeistos.
4. Įsukite gabenimui skirtus varžtus. Laikykitės „montavimo vadove“ pateiktų gabenimo varžtų išsukimo nurodymų, tačiau atvirkščia tvarka.

**Svarbu!** Netransportuokite skalbimo mašinos, nepritvirtinę transportavimo varžtų.

## PRIEŽIŪROS PO PARDAVIMO SKYRIUS

### PRIEŠ SUSISIEKdami SU PRIEŽIŪROS PO PARDAVIMO SKYRIUMI

1. Patikrinkite, ar galite patys išspręsti problemą remdamiesi pasiūlymais, pateiktais skyriuje **TRIKČIŲ ŠALINIMAS**.

### JEI ATLIKUS PATIKRINIMUS PROBLEMA IŠLIEKA, SUSISIEKITE SU ARTIMIAUSIU PRIEŽIŪROS PO PARDAVIMO SKYRIUMI

Norėdami gauti pagalbos, skambinkite garantijos lankstinuke nurodytu numeriu.

Susisiekę su priežiūros po pardavimo skyriumi, visada nurodykite:

- trumpą trikties apibūdinimą;
- prietaiso tipą ir tikslų modelį;

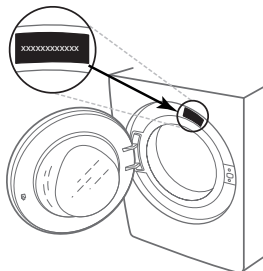

2. Išjungę ir vėl įjungę prietaisą patikrinkite, ar problema išlieka.

- serijos numerį (techninių duomenų plokštelėje nurodytas numeris po žodžio „Service“);

**SERVICE** 0000 000 00000



- tikslų savo adresą;
- savo telefono numerį.

Jei reikia atlikti remontą, susisiekite su įgaliotu priežiūros po pardavimo skyriumi (siekiant garantuoti originalių atsarginių dalių naudojimą ir tinkamą remonto atlikimą).

**PALDIES, KA IEGĀDĀJĀTIJS WHIRLPOOL RAŽOJUMU.**

Lai saņemtu pilnvērtīgu palīdzību, reģistrējiet savu ierīci vietnē [www.whirlpool.eu/register](http://www.whirlpool.eu/register)



**Pirms ierīces lietošanas rūpīgi izlasiet drošības instrukciju.**

Pirms veļas mazgājamās mašīnas izmantošanas obligāti jāizņem transportēšanas skrūves. Lai uzzinātu vairāk par to, kā tās izņemt, skatiet Montāžas instrukciju.

**VADĪBAS PANELIS**

- 1 "Ieslēgt/izslēgt" poga
- 2 Programmu selektors
- 3 "Palaist/apturēt" poga
- 4 "Centrifūgas" poga
- 5 Poga "Intensīvā skalošana"
- 6 Poga "Clean+" / "Taustiņu bloķēšana"
- 7 "Aizkavētās palaišanas" poga
- 8 Poga "FreshCare+"
- 9 "Temperatūras" poga

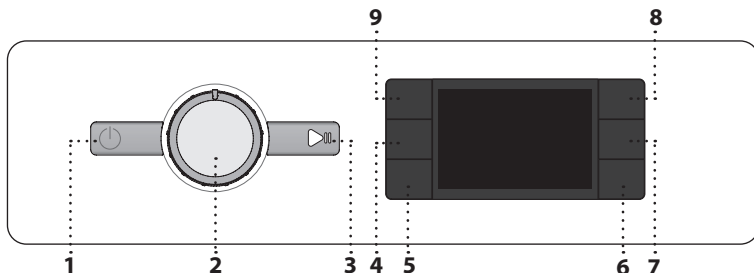

**DISPLEJA INDIKATORI**

Durvis noslēgtas

FreshCare+ aktivizēta

Aizkavētā palaišana aktivizēta

Taustiņu bloķēšana aktivizēta

**Mazgāšanas fāze**  
Norāda cikla mazgāšanas fāzi

**Kļūme: Sazinieties ar apkalpošanas dienestu**  
Skat. sadaļu "Problēmu novēršana"

**Kļūme: ūdens filtrs ir aizsērējis**  
Nevar aizvadīt ūdeni; iespējams, ka bloķēts ūdens filtrs

**Kļūme: nav ūdens**  
Ieplūdes ūdens nav, vai tas ir nepietiekamā daudzumā.

Problēmu gadījumā skatiet sadaļu "PROBLĒMU NOVĒRŠANA"

**PROGRAMMU TABULA**

Maks. noslodze 7 kg Jaudas patēriņš, kad izslēgta: 0.5 W/kad ieslēgta: 8.0 W						Mazgāšanas līdzekļi un piedevas			Ieteicamais mazgāšanas līdzeklis		Atlikušais mitrums %	Enerģijas patēriņš kWh	Kopējais ūdens (l)	Veļas mazgāšanas temperatūra °C
Programma	Temperatūra		Maks. centrifūgas ātrums (apgr./min)	Maks. noslodze (kg)	Ilgums (h:m)	Priekšmazgāšana	Pamatmazgāšana	Mikstinātājs	Pulveris	Šķidrums				
	Iestatīšana	Diapazons				I	II	Flower						
<b>Jaukts</b>	40°C	☀ - 40°C	1000	7,0	**	-	●	○	-	✓	-	-	-	-
<b>Balts</b>	60°C	☀ - 90°C	1400	7,0	2:30	● (90°)	●	○	✓	✓	52	1,360	75	55
<b>Kokvilna</b>	40°C	☀ - 60°C	1400	7,0	3:40	-	●	○	✓	✓	50	0,980	75	45
<b>Eco 40-60</b>	40°C	40°C	1351	7,0	3:25	-	●	○	✓	✓	53	0,777	48	40
			1351	3,5	2:45	-	●	○	✓	✓	53	0,466	44	35
			1351	2,0	2:35	-	●	○	✓	✓	53	0,202	41	25
<b>Sporta apģērbi</b>	40°C	☀ - 40°C	600	3,5	**	-	●	○	-	✓	-	-	-	-
<b>Segas</b>	30°C	☀ - 30°C	1000	3,0	**	-	●	○	-	✓	-	-	-	-
<b>Atsvaidzināšana ar tvaiku</b>	-	-	-	1,0	**	-	-	-	-	-	-	-	-	-
<b>Notecināšana &amp; veļas izgriešanu</b>	-	-	1400	7,0	**	-	-	-	-	-	-	-	-	-
<b>Skalošana &amp; veļas izgriešana</b>	-	-	1400	7,0	**	-	-	○	-	-	-	-	-	-
<b>Ātrā 30'</b>	30°C	☀ - 30°C	1200 (***)	3,5	0:30	-	●	○	-	✓	73	0,194	31	27
<b>20°C</b>	20°C	☀ - 20°C	1400	7,0	1:50	-	●	○	-	✓	52	0,160	64	22
<b>Vilna</b>	40°C	☀ - 40°C	800	1,5	**	-	●	○	-	✓	-	-	-	-
<b>Delikāti apģērbi</b>	30°C	☀ - 30°C	600 (***)	1,0	**	-	●	○	-	✓	-	-	-	-
<b>Sintētika</b>	40°C	☀ - 60°C	1200	4,0	2:55	-	●	○	✓	✓	35	0,860	60	43

● Nepieciešama dozēšana ○ Dozēšana nav obligāta

Displejā vai instrukciju rokasgrāmatā norādītais cikla ilgums ir aptuvenš, pamatojoties uz standarta apstākļiem. Faktiskais ilgums var atšķirties atkarībā no vairākiem faktoriem, piemēram, ietilpāt ūdens temperatūras un spiediena, vides temperatūras, mazgāšanas līdzekļa daudzuma, veļas porcijas daudzuma un veida, porcijas balansa un visām atlasītajām papildu opcijām. Vērtības, kas norādītas citām programmām, izņemot Eco 40-60, ir tikai ilustrējošas.

**Eco 40-60 - Testa mazgāšanas cikls saskaņā ar ES Ekodizaina regulu 2019/2014.**

Visefektīvākā programma enerģijas un ūdens patēriņa ziņā vidēji neturas kokvilnas veļas mazgāšanai. Piezīme: displejā redzamās centrifūgas ātruma vērtības var nedaudz atšķirties no tabulā norādītajām vērtībām

**Visiem pārbaudes institūtiem**

Ilgais mazgāšanas cikls kokvilnai: Iestatiet mazgāšanas ciklu **Kokvilna** ar temperatūru 40 °C. Sintētikas programma: Iestatiet mazgāšanas **Sintētika** ar temperatūru 40 °C.

**IZSTRĀDĀJUMA APRĀKSTS**

1. Darba virsma
2. Mazgāšanas līdzekļa dozators
3. Vadības panelis
4. Durvju rokturis
5. Durvis
6. Ūdens filtrs - aiz pārsega
7. Vāciņš (izņemams)
8. Regulējamas kājiņas (4)

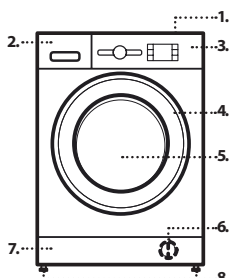

\* Pēc programmas beigām un centrifūgēšanas ar maksimālo izvēlēto centrifūgas ātrumu un noklusējuma programmas iestatījumu.

\*\* Programmas darbības laiku parāda displejā.

\*\*\* Displejā tiks parādīts ieteicamais centrifūgas ātrums kā noklusējuma vērtība.

**6th Sense** – sensoru tehnoloģija pielāgo ūdens un enerģijas patēriņu, kā arī programmas ilgumu atbilstīgi mazgāšanas noslodzei.

**MAZGĀŠANAS LĪDZEKĻA DOZATORS**

**Galvenais mazgāšanas nodaļums**

Galvenās mazgāšanas līdzeklis, traipu noņēmējs vai ūdens mikstinātājs. Šķidrājam mazgāšanas līdzeklim, lai nodrošinātu pareizu dozējumu, ieteicams lietot izņemamo plastmasas nodaļumu **A** (iekļauts komplektācijā). Ja tiek izmantots pulverveida mazgāšanas līdzeklis, ievietojiet nodaļumu atverē **B**.

**Priekšmazgāšanas nodaļums**  
Mazgāšanas līdzeklis priekšmazgāšanai.

**Mikstinātāja nodaļums**  
Auduma mikstinātājs. Šķidrā stērķele.

**Ielejiet mikstinātāju vai cietes šķidrumu tikai līdz atzīmei "max".**

**Atbrīvošanas poga**

Nospiediet, lai izņemtu atvilktni tīrīšanai.

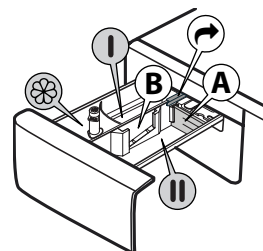

## PROGRAMMAS

Lai izvēlētos piemērotāko programmu atbilstoši veļas veidam, vienmēr ņemiet vērā apģērba gabalu kopšanas etiķetēs sniegtos norādījumus. Vērtība, kas norādīta bļodas simbolā, ir maksimālā pieļaujamā temperatūra apģērba gabala mazgāšanai.



### Jaukts

Parasti netīru līdz vidēji netīru elastīgu kokvilnas, linu, sintētisko vai jauktu audumu apģērba mazgāšanai.

### Balts

Vidēji līdz ļoti netīru kokvilnas un linu dvieļu, apakšveļas, galdautu un gultas veļas mazgāšanai. Cikls ar priekšmazgāšanas fāzi pirms galvenās mazgāšanas fāzes tiek nodrošināts tikai tad, kad izvēlēta temperatūra ir 90°C. Šajā gadījumā ieteicams pievienot mazgāšanas līdzekli gan priekšmazgāšanas, gan galvenās mazgāšanas nodaļījumā.

### Kokvilna

Nedaudz netīru vai ļoti netīru rupju kokvilnas audumu mazgāšanai.

### Eco 40-60

Vidēji netīra kokvilnas apģērba mazgāšanai 40°C vai 60°C temperatūrā vienā un tajā pašā ciklā. Tā ir standarta programma kokvilnai ar vislabāko ūdens un enerģijas patēriņa līmeni.

### Sporta apģērbi

Nedaudz notraipīta sporta apģērba (treniņtērpu, šortu un tml.) mazgāšanai. Lai iegūtu vislabākos rezultātus, mēs iesakām nepārsniegt "Programmu tabulā" norādīto maksimālo noslodzi. Mēs iesakām izmantot šķidro mazgāšanas līdzekli, pievienojot pusei noslodzes piemēroto daudzumu.

### Segas

Paredzēts dūnu polsterējuma priekšmetu, piemēram, dubultu vai vienas segas, spilvenu un silto vējjaku mazgāšanai. Šādus polsterētus priekšmetus ieteicams ievietot cilindrā ar uz iekšu ielocītām malām, un nepārsniedzot ¾ cilindra apjomu. Optimālu mazgāšanas nosacījumu nodrošināšanai mēs iesakām izmantot šķidro mazgāšanas līdzekli.

### Atsvaidzināšana ar tvaiku

Šī programma atsvaidzina apģērbu, novēršot nepatīkamu smaku un mīkstinot šķiedras (1 kg, aptuveni 3 vienības). Ielieciet tikai sausu apģērbu (kas nav netīrs) un atlasiet programmu "Atsvaidzināšana ar tvaiku". Cikla beigās apģērbs būs nedaudz mitrs un pēc dažām minūtēm to var vilkt. Programma "Atsvaidzināšana ar tvaiku" atvieglo gludināšanu.

! Nav ieteicams vilnas vai zīda apģērbiem.

! Nepievienojiet veļas mīkstinātājus vai mazgāšanas līdzekļus.

### Notecināšana & veļas izgriešana

Veic veļas centrifugēšanu un tad novada ūdeni. Elastīgiem apģērba gabaliem. Ja jūs izslēdzat izgriešanas ciklu, mašīna veiks tikai notecināšanu.

### Skalošana & veļas izgriešana

Izskalo un tad veic centrifugēšanu. Elastīgiem apģērba gabaliem.

### Ātrā 30'

Ātrai nedaudz netīru apģērba mazgāšanai. Šis cikls ilgst tikai 30 minūtes, tādējādi taupot laiku un enerģiju.

### 20°C

Viegli netīru kokvilnas apģērba mazgāšanai 20°C temperatūrā.

### Vilna

Visus vilnas apģērbus var mazgāt, izmantojot programmu "Vilna" pat tad, ja uz tiem ir "mazgāšanas tikai ar rokām" etiķete. Lai iegūtu labākus rezultātus, izmantojiet speciālos mazgāšanas līdzekļus un nepārsniedziet maks. kg norādīto veļas daudzumu.

### Delikāti apģērbi

Īpaši delikātu apģērba mazgāšanai. Pirms mazgāšanas ieteicams apģērbus izgriezt ar iekšpusi uz āru.

### Sintētika

Nedaudz netīru apģērba mazgāšanai, kas gatavoti no sintētiskajām šķiedrām (piemēram, poliestera, poliakrila, viskozes u.c.) vai kokvilnas/sintētisku materiālu sajaukuma.

## PIRMĀ LIETOŠANAS REIZE

Lai iztīrītu visus ražošanas laikā radušos netīrumus, izvēlieties programmu "Kokvilna" ar 60°C temperatūru. Iepildiet nelielu daudzumu mazgāšanas pulvera (ne vairāk kā 1/3 no mazgāšanas līdzekļa ražotāja ieteicamās devas nedaudz netīrai veļai) dozatora galvenajā mazgāšanas nodaļījumā. Palaidiet programmu, neievietojot nekādu veļu.

## IKDIENAS LIETOŠANA

Sagatavojiet veļu, ņemot vērā ieteikumus sadaļā „PADOMI UN IETEIKUMI”. Ievietojiet veļu, aizveriet durvis, atveriet ūdens krānu un nospiediet pogu "IESL./IZSL." (☺), lai ieslēgtu veļas mašīnu; mirgo poga "Palaišana/apturēšana" (▶). Pagrieziet programmu pārslēgu uz vēlamo programmu un izvēlieties jebkuru opciju, kas nepieciešama. Temperatūru un centrifūgas ātrumu var mainīt, nospiežot pogu "Temperatūra" (⏸) vai pogu "Centrifugēšana" (⊙). Tagad pavelciet ārā mazgāšanas līdzekļa dozatoru un pievienojiet mazgāšanas līdzekli (un piedevas/mīkstinātāju). Ievērojiet uz iepakojuma minētos dozēšanas norādījumus. Pēc tam aizveriet mazgāšanas līdzekļa dozatoru.

### CIKLA SĀKŠANA

Nospiediet pogu "Palaišana/pauze" (▶).

Mašīnas durvis tiek bloķētas (☺ simbols ieslēgts), un cilindrs sāk rotēt; durvis tiek atbloķētas (☺ simbols izslēgts) un pēc tam atkal bloķētas (☺ simbols ieslēgts) — tas ir katra mazgāšanas cikla sagatavošanas posms. Durvju bloķēšanas mehānismam ir raksturīgs "klikšķa" troksnis. Pēc durvju bloķēšanas ūdens iekļūst cilindrā un sāk mazgāšanas fāzi.

## LAI APTURĒTU AKTĪVU PROGRAMMU

Lai apturētu mazgāšanas ciklu, nospiediet pogu "Palaišana/pauze" (▶); indikators izslēdzas, un displejā mirgo atlikušais laiks. Lai atsāktu mazgāšanas ciklu no vietas, kur tas tika pārtraukts, nospiediet pogu vēlreiz.

## LAI ATVĒRTU DURVIS NEPIECIEŠAMĪBAS GADĪJUMĀ

Pēc programmas palaišanas izgaismojas indikatora lampiņa "Durvis bloķētas" (☺), lai norādītu, ka durvis nevar atvērt. Kamēr mazgāšanas programma darbojas, durvis paliek bloķētas. Lai atvērtu durvis laikā, kamēr programma ir aktīva, nospiediet "Palaišanas/pauzes" (▶) pogu, lai apturētu programmu. Ar nosacījumu, ka ūdens līmenis un/vai temperatūra nav pārāk augsta, indikatora "Durvis bloķētas" (☺) lampiņa nodziest, un durvis var atvērt. Piemēram, lai pievienotu vai izņemtu veļu. Lai turpinātu programmas darbību, nospiediet "Palaišanas/pauzes" (▶) pogu vēlreiz.

## PROGRAMMAS BEIGAS

Indikators "Durvis bloķētas" (☺) izslēdzas, un displejā redzams "End". Lai izslēgtu veļas mašīnu pēc programmas beigām, nospiediet pogu "IESL./IZSL." (☺); lampiņas nodziest. Ja netiek nospiesta poga "IESL./IZSL." (☺), veļas mazgājamā mašīna apmēram pēc 10 minūtēm izslēdzas automātiski. Aizveriet ūdens krānu, atveriet durvis un izkraujiet veļas mašīnu. Atstājiet durvis vaļā, lai ļautu cilindram izžūt.

## IZVĒLNES

! Ja izvēlēta opcija ir nesaderīga ar iestatīto programmu, par nesaderību signalizēs zumbers (3 pikstoši signāli) un mirgos attiecīgais indikators. ! Ja izvēlēta opcija ir nesaderīga ar jebkuru citu iepriekš noteikto opciju, aktīva paliks tikai pēdējā izvēle.

### Clean+

Clean+ ir funkcija, kas darbojas 3 dažādos līmeņos (intensīvais, ikdienas un ātrais), kuri ir īpaši izstrādāti, lai veiktu pareizo mazgāšanas darbību atbilstīgi nepieciešamajam mazgāšanas veidam.

**Intensīvais** (☺<sub>3</sub>): šī opcija ir paredzēta ļoti netīram apģērbam, lai iztīrītu visnoturīgākos traipus.

**Ikdienas** (☺<sub>2</sub>): šī opcija ir paredzēta, lai iztīrītu ikdienas traipus.

**Ātrais** (☺<sub>1</sub>): šī opcija ir paredzēta, lai iztīrītu pavisam nedaudz notraipītas drānas.

### Intensīvā skalošana

Izvēloties šo opciju, tiek palielināta skalošanas efektivitāte un nodrošināta optimāla mazgāšanas līdzekļa atlieku aizvākšana. Tas ir īpaši noderīgi jutīgas ādas gadījumā. Nospiediet pogu vienreiz, divreiz vai trīsreiz, lai atlasītu 1, 2 vai 3 papildu skalošanas pēc standarta skalošanas cikla un atbrīvotos no mazgāšanas līdzekļa atliekām. Lai atlasītu skalošanas veidu "Standarta skalošana", nospiediet pogu vēlreiz.

### Aizkavētā palaišana

Lai iestatītu atlasītās programmas atlikto palaišanu, nospiediet pogu, lai iestatītu vēlamo atlikšanas laiku. Kad šī funkcija ir iespējota, displejā iedegas simbols (☺<sub>h</sub>). Lai atceltu aizkavēto palaišanu, turiet pogu nospiestu, līdz displejā redzamā vērtība ir "0".

### FRESH CARE

Šī opcija uzlabo mazgāšanas veiktspēju, radot tvaiku, lai novērstu nepatīkamu smaku izplatīšanos mašīnas iekšpusē. Pēc tvaika fāzes veļas mašīna izpilda vienmērīgu grozišanas ciklu, veicot lēnu cilindra apgriezību. Šī opcija sāk darbību pēc cikla beigām maksimāli 6 stundas ilgi, un to var pārtraukt jebkurā brīdī, nospiežot jebkuru pogu uz vadības paneļa vai pagriežot kloķi. Pirms durvju atvēršanas jānogaida apmēram 5 minūtes.





### Temperatūra

Katrai programmai ir iepriekš noteikta temperatūra. Ja vēlaties mainīt temperatūru, nospiediet pogu "Temperatūra" . Vērtība ir redzama displejā.





### Centrifugēšana

Katrai programmai ir iepriekš noteiktais izgriešanas ātrums. Ja vēlaties mainīt izgriešanas ātrumu, nospiediet "Centrifūgas"  pogu. Vērtība ir redzama displejā.

### Demo režīms



Lai deaktivizētu šo funkciju, izslēdziet veļas mazgājamo mašīnu. Pēc tam nospiediet un turiet "Palaišanas/pauzes"  pogu, 5 sekunžu laikā nospiediet arī "IESL./IZSL."  pogu un turiet abas pogas 2 sekundes.

## TAUSTIŅU BLOKĒŠANA

Lai bloķētu vadības paneli, nospiediet un turiet nospiektu "Taustiņu bloķēšanas"  pogu aptuveni 3 sekundes. Displejā iedegas simbols , lai norādītu, ka vadības panelis ir bloķēts (izņemot pogu "IESL./IZSL." ). Tādējādi tiek samazināta iespēja, ka nejauši tiks veiktas programmas izmaiņas, jo īpaši, ja ierices tuvumā ir bērni. Lai bloķētu vadības paneli, nospiediet un turiet nospiektu "Taustiņu bloķēšanas"  pogu aptuveni 3 sekundes.

## BALINĀŠANA

Ja vēlaties balināt veļu, ievietojiet to veļas mašīnā un iestatiet "Skalošanas un veļas izgriešanas" programmu .

Palaidiet mašīnu un uzgaidiet, kamēr tā pabeidz pirmo ūdens uzpildes ciklu (aptuveni 2 minūtes). Iestatiet mašīnu pauzes režīmā, nospiežot "Palaišanas/pauzes"  pogu, atveriet mazgāšanas līdzekļa atvilktni un iebēriet balinātāju (ievērojiet uz iepakojuma norādītās dozas) galvenajā mazgāšanas nodaļumā, kurā iepriekš iemontēta starpsiena. Atkārtoti palaidiet ciklu, nospiežot "Palaišanas/pauzes"  pogu.

Ja vēlaties, atbilstošajā mazgāšanas līdzekļa atvilktnes nodaļumā ir iespējams pievienot mīkstinātāju.

## PADOMI UN IETEIKUMI

### Sašķirojiet veļu atbilstoši

Auduma veidam/kopšanas etiķetei (kokvilna, jaukti audumi, sintētika, vilna, priekšmeti mazgāšanai ar rokām). Krāsai (nodaliet atsevišķi krāsaino un balto veļu, jaunus krāsainos apģērbus mazgājiet atsevišķi). Delikātu apģērbi (mazgājiet nelielus apģērba gabalus – piemēram, neilona zeķes – un apģērbus ar āķīšiem – piemēram, krūšturus – auduma maisā vai spilvendrānā ar rāvējslēdzēju).

### Iztukšojiet visas kabatas

Tādi priekšmeti kā monētas vai šķiltavas var sabojāt jūsu veļu un veļas mašīnas cilindru.

### Ievērojiet ieteikumus par devām / piedevām

Tas uzlabo tīrīšanas rezultātu, ļauj izvairīties no kairinošiem mazgāšanas līdzekļa pārpalikumiem jūsu veļā un ietaupa naudu, izvairoties no liekā mazgāšanas līdzekļa izšķērdēšanas.

### Izmantojiet zemāku temperatūru un ilgāku mazgāšanas laiku

Enerģijas patēriņa ziņā visiedarbīgākās ir tās programmas, kas darbojas zemākā temperatūrā un ilgāk.

### Ievērojiet slodzes lielumus

Lai taupītu ūdeni un enerģiju, piepildiet veļas mašīnu līdz tilpumam, kas norādīts „MAZGĀŠANAS CIKLU TABULA”.

### Troksnis un atlikušais mitruma saturs

Tos ietekmē centrifūgas ātrums: jo lielāks griešanās ātrums centrifūgas fāzē, jo lielāks troksnis un mazāks atlikušā mitruma saturs.

## TĪRĪŠANA UN APKOPE

*Pirms tīrīšanas un apkopes izslēdziet veļas mazgājamo mašīnu un atvienojiet to no strāvas. Ierīces tīrīšanai neizmantojiet uzliesmojošus šķīdumus. Periodiski veiciet savas veļas mazgājamās mašīnas tīrīšanu un apkopi (vismaz 4 reizes gadā).*

### Veļas mazgājamās mašīnas ārpusē tīrīšana

Ar maigu, mitru drānu notīriet veļas mazgājamās mašīnas ārējās daļas. Neizmantojiet stikla tīrāmos līdzekļus vai citus tīrāmo līdzekļus, abrazīvu pulveri vai citus līdzekļus, lai tīrītu vadības paneli — tie var sabojāt uzrakstus.

### Ūdens padeves šļūtenes pārbaude

Regulāri pārbaudiet ūdens padeves caurules trauslumu un plaisas. Ja tā ir bojāta, nomainiet to pret jaunu, ko varat iegādāties mūsu pēcpārdošanas servisā vai pie ierīces izplatītāja. Atkarībā no caurules veida: Ja ieplūdes caurulei ir caurspīdīgs pārklājums, periodiski pārbaudiet, vai nemainās tā krāsa. Ja tā ir, tad, iespējams, ka radusies noplūde un šļūteni ir jānomaina

### Ūdens filtra tīrīšana / atlikušā ūdens iztecināšana

*Ja izmantojāt karstu mazgāšanas programmu, pirms ūdens iztecināšanas nogaidiet, līdz ūdens atdziest. Tīriet ūdens filtru regulāri, lai izvairītos no tā, ka pēc mazgāšanas nav iespējams novadīt ūdeni aizsprostota ūdens filtra dēļ. Ja ūdeni nevar novadīt, displejs norāda, ka ūdens filtrs var būt aizsērējis.*

Noņemiet pārsegu, izmantojot skrūvgriezi: ar roku piespiediet uz leju vienu pārsega pusi, tad iespiediet skrūvgriezi spraugā starp pārsegu un priekšējo paneli un atveriet pārsegu. Novietojiet plašu, lēzenu tvertni zem ūdens filtra, lai savāktu drenāžas ūdeni. Lēnām grieziet filtru pretēji pulksteņrādītāja virzienam, līdz no tā sāk tecēt ūdens. Laujiet ūdenim izplūst, neizņemot filtru. Kad tvertne ir pilna, aizveriet filtru, griežot to pulksteņa rādītāja virzienā. Iztukšojiet tvertni. Atkārtojiet šo procedūru, lai viss ūdens ir novadīts. Zem filtra novietojiet kokvilnas drānu, kas var uzsūkt nelielu daudzumu atlikušā ūdens. Pēc tam izņemiet ūdens filtru, griežot to uz āru pretēji pulksteņrādītāja kustības virzienam. Iztīriet ūdens filtru: iztīriet netīrumus no filtra un noskalojiet to zem tekoša ūdens. Ievietojiet atpakaļ filtru un uzstādiet vāciņu: ievietojiet atpakaļ ūdens filtru, griežot to pulksteņa rādītāja virzienā. Pārlicinieties, ka tas tiek ievietots iespējami dziļi; filtra roturim jābūt vertikālā pozīcijā. Lai pārbaudītu ūdens filtra hermētiskumu, varat ieliet aptuveni 1 litru ūdens mazgāšanas līdzekļa dozatorā. Tad uzstādiet vāciņu.

## PIEDERUMI

*Sazinieties ar pēcpārdošanas servisu, lai pārbaudītu, vai jūsu veļas mazgājamās mašīnas modelim ir pieejami turpmāk minētie piederumi.*

### Sekcijas sistēmas plaukts

To izmantojot, varat nostiprināt žāvētāju virs veļas mazgājamās mašīnas, lai ietaupītu vietu un jums būtu vieglāk ievietot veļu žāvētājā un izņemt veļu no tā.





## PĀRVADĀŠANA UN APSTRĀDE

*Nekādā gadījumā neceliet veļas mazgājamo mašīnu, turot to aiz darbvirsmas.*

Izvelciet strāvas kontaktspraudni un aizveriet ūdens krānu. Pārlicinieties, vai ierīces durvis un mazgāšanas līdzekļa dozators ir kārtīgi aizvērti. Atvienojiet ieplūdes cauruli no ūdens krāna, bet drenāžas cauruli — no drenāžas punkta. Izlejiet no caurulēm atlikušo ūdeni un nostipriniet tās tā, lai transportēšanas laikā tās nevarētu sabojāt. Ievietojiet atpakaļ transportēšanas skrūves. Ievērojiet MONTĀŽAS INSTRUKCIJĀ sniegtos norādījumus par transportēšanas skrūvju izņemšanu pretējā secībā.

## PROBLĒMU RISINĀŠANA

Veļas mašīna dažkārt var nedarboties pareizi dažu iemeslu dēļ. Pirms pēcpārdošanas servisa izsaukšanas ir ieteicams pārbaudīt, lai pārliecinātos, vai problēma gadījumā nav viegli atrisināma, izmantojot turpmāk sniegto sarakstu.

Problēma:	Iespējamie cēloņi / risinājums:
Veļas mašīna neieslēdzas.	<ul style="list-style-type: none"><li>• Spraudnis nav ievietots kontaktligzdā, vai nav ievietots pietiekami, lai veidotu kontaktu.</li><li>• Radusies elektropadeves kļūme.</li></ul>
Mazgāšanas cikls nepalaižas.	<ul style="list-style-type: none"><li>• Durvis nav pilnībā aizvērtas.</li><li>• Nav nospiesta "I  eslēgt/izslēgt" poga.</li><li>• Nav nospiesta "Palaišanas/pauzes"  poga.</li><li>• Nav atvērts ūdens krāns.</li><li>• Ir iestatīta "Palaišanas aizkave" .</li></ul>
Veļas mašīna neuzpilda ūdeni (displejā tiek parādīts ziņojums "h2o"). Skaņas signāls atskan ik pēc 5 sekundēm.	<ul style="list-style-type: none"><li>• Ūdens ieplūdes šļūtene nav pievienota pie krāna.</li><li>• Šļūtene ir saliekta.</li><li>• Nav atvērts ūdens krāns.</li><li>• Ūdensvadā ir pārtraukta ūdens padeve.</li><li>• Nav pietiekama spiediena.</li><li>• Nav nospiesta "Palaišanas/pauzes"  poga.</li></ul>
Veļas mašīna uzņem un notecina ūdeni nepārtraukti.	<ul style="list-style-type: none"><li>• Noteces šļūtene nav uzstādīta 65 līdz 100 cm no zemes.</li><li>• Noteces šļūtenes gals ir iemērķts ūdenī.</li><li>• Noteces savienotājam uz sienas nav gaisa ventilācijas atveres.</li><li>• Ja problēma pēc šo pārbaūžu veikšanas saglabājas, tad aizveriet ūdens krānu, izslēdziet veļas mašīnu un izsauciet pēcpārdošanas servisu. Ja mājoklis atrodas vienā no ēkas augšējiem stāviem, reizēm var rasties sifona efekts, tādējādi izraisot nepārtrauktu veļas mašīnas uzpildīšanos ar ūdeni un tā noteci. Lai novērstu šāda veida problēmas, tirgū ir pieejami īpaši pretisifona efekta vārsti.</li></ul>
Veļas mašīna nenovada ūdeni vai neveic veļas izgriešanu.	<ul style="list-style-type: none"><li>• Programma neietver drenāžas funkciju: izmantojot dažas programmas, tā ir aktivizējama manuāli.</li><li>• Noteces šļūtene ir saliekta.</li><li>• Noteces līnija ir aizsprostota.</li></ul>
Veļas mašīna pārmērīgi vibrē centrifūgas darbības cikla laikā.	<ul style="list-style-type: none"><li>• Uzstādīšanas laikā cilindrs nebija pareizi atbloķēts.</li><li>• Veļas mašīna nav nolīmeņota.</li><li>• Veļas mašīna ir iespiesta starp mēbelēm un sienu.</li></ul>
Ūdens noplūde no veļas mašīnas.	<ul style="list-style-type: none"><li>• Ūdens ieplūdes šļūtene nav pareizi nostiprināta.</li><li>• Mazgāšanas līdzekļa dozators ir aizsērējis.</li><li>• Noteces šļūtene nav pienācīgi nostiprināta.</li></ul>
Mašīna ir bloķēta, un displejā mirgo kļūdas kods (piemēram, F-01, F-..).	<ul style="list-style-type: none"><li>• Izslēdziet mašīnu, atvienojiet kontaktspraudni no kontaktligzdas un nogaidiet aptuveni 1 minūti, pirms ieslēdzat to atpakaļ.</li><li>• Ja problēma saglabājas, izsauciet pēcpārdošanas servisu.</li></ul>
Veidojas pārāk daudz putu.	<ul style="list-style-type: none"><li>• Mazgāšanas līdzeklis nav saderīgs ar veļas mazgājamo mašīnu (tam jābūt uzrakstam "veļas mazgājāmām mašīnām", "mazgāšanai ar rokām un veļas mašīnām" vai tamlīdzīgi).</li><li>• Pārmērīgs dozējums.</li></ul>
Durvis ir bloķētas, kļūdas indikators ir/nav iedegts, un programma nedarbojas.	<ul style="list-style-type: none"><li>• Durvis tiek bloķētas strāvas pārrāvuma gadījumā. Programma automātiski atsāks darbu, tiklīdz strāvas padeve būs atjaunota.</li><li>• Veļas mašīna ir nogaides režīmā. Programma automātiski atsāks darbu, tiklīdz tiks novērsti dīkstāves iemesli.</li></ul>



**Politikas, standarta dokumentāciju, rezerves daļu pasūtīšanu un produktu papildinformāciju var atrast:**

- Apmeklējot mūsu tīmekļa vietni [docs.whirlpool.eu](https://docs.whirlpool.eu) un [parts-selfservice.whirlpool.com](https://parts-selfservice.whirlpool.com)
- Izmantojot QR kodu
- Alternatīvi, **sazinoties ar mūsu pēcpārdošanas servisu** (Skatiet tālruna numuru garantijas grāmatīnā). Sazinoties ar mūsu pēcpārdošanas servisu, lūdzu, uzrādīet savas mašīnas ražojuma identifikācijas plāksnītē norādītos kodus.

Remonta un uzturēšanas informāciju lietotāji var skatīt vietnē [www.whirlpool.eu](https://www.whirlpool.eu)  
Informāciju par modeli var iegūt, izmantojot QR kodu, kas norādīts enerģijas marķējumā.

Marķējumā ir iekļauts arī modeļa identifikators, ko var izmantot, meklējot informāciju reģistra portālā: <https://eprel.ec.europa.eu>.

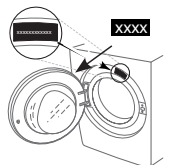

# TĪRĪŠANA UN APKOPE

**Veicot jebkādas tīrīšanas un apkopes darbus, izslēdziet veļas mazgājamo mašīnu un atvienojiet to no strāvas avota. Veļas mazgājamās mašīnas tīrīšanai nelietojiet uzliesmojošus šķidrumus.**

## VEĻAS MAZGĀJAMĀS MAŠĪNAS KORPUSA TĪRĪŠANA

Veļas mazgājamās mašīnas ārējo virsmu tīrīšanai izmantojiet mīkstu, samitrinātu drānu.

Vadības paneļa tīrīšanai neizmantojiet stikla vai universālos tīrīšanas līdzekļus, ķīmiskās tīrīšanas pulveri vai līdzīgus līdzekļus. Šie līdzekļi var sabojāt marķējumu.

## ŪDENS PADEVES ŠĻŪTENES PĀRBAUDE

Regulāri pārbaudiet ieplūdes šļūteni, lai konstatētu potenciālas trausluma pazīmes un plaisas. Bojājumu konstatēšanas gadījumā tā ar mūsu pēcpārdošanas dienesta vai specializētā izplatītāja starpniecību ir jānomaina pret jaunu šļūteni.

Atkarībā no šļūtenes veida:

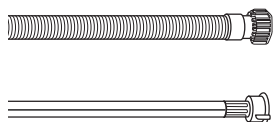

Ja ieplūdes šļūtenei ir caurspīdīgs apvalks, periodiski pārbaudiet, vai šļūtenei atsevišķās zonās nav kļuvusi intensīvāka krāsa. Krāsas maiņas gadījumā šļūtenei, iespējams, ir radusies noplūde un tā ir jānomaina.



Ūdens plūsmas pārtraukšanas šļūtenēm: pārbaudiet mazo drošības vārsta indikatorlodziņu (skat. bultiņu). Ja tas atainojas sarkanā krāsā, tika aktivizēta ūdens plūsmas pārtraukšanas funkcija. Šādā gadījumā šļūtene ir jānomaina. Lai atvienotu šļūteni, piespiediet atbrīvošanas pogu (ja pieejama), vienlaicīgi atskrūvējot šļūteni.

## ŪDENS PADEVES ŠĻŪTENES TĪKLVEIDA FILTRU TĪRĪŠANA

1. Noslēdziet ūdens krānu un atskrūvējiet ieplūdes šļūteni.

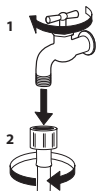

2. Uzmanīgi iztīriet padeves šļūtenes galā esošo tīklveida filtru, izmantojot smalku saru suku.

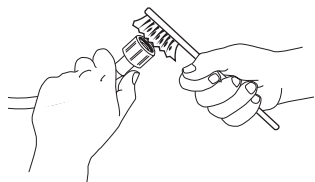

3. Pēc tam manuāli atskrūvējiet veļas mazgājamās mašīnas aizmugurē esošo ieplūdes šļūteni. Ar knaiblēm no veļas mazgājamās mašīnas aizmugurē esošā vārsta izvelciet tīklveida filtru un uzmanīgi iztīriet to.

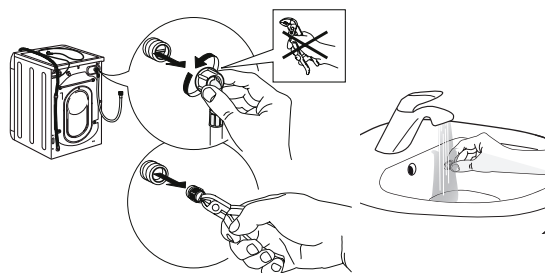

4. No jauna ievietojiet tīklveida filtru tam paredzētajā vietā. No jauna pievienojiet ieplūdes šļūteni ūdens krānam un veļas mazgājamaļai mašīnai. Ieplūdes šļūtenes pievienošanai neizmantojiet instrumentus. Atveriet ūdens krānu un pārliecinieties, ka visi savienojumi ir cieši nostiprināti.

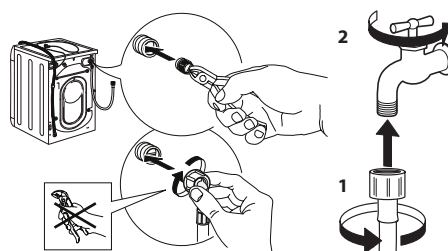

# MAZGĀŠANAS LĪDZEKĻA DOZATORA TĪRĪŠANA

Izņemiet mazgāšanas līdzekļa dozatoru, paceļot to un velkot uz āru (skat. att.).

Izmazgājiet to tekošā ūdenī; šī darbība ir jāatkārto regulāri.



## ŪDENS FILTRA TĪRĪŠANA / ATLIKUŠĀ ŪDENS NOVADĪŠANA

Pirms ūdens filtra tīrīšanas vai atlikušā ūdens novadīšanas izslēdziet veļas mazgājamo mašīnu un atvienojiet tās kontaktdakšu no strāvas avota. Ja izmantojāt programmu mazgāšanai augstā ūdens temperatūrā, pirms ūdens novadīšanas ļaujiet ūdenim atdzist.

Lai novērstu situāciju, kad pēc mazgāšanas ūdeni nav iespējams novadīt aizsērējušā filtra dēļ, regulāri, ik pēc 3 mēnešiem, veiciet filtra tīrīšanu.

Ja ūdens nevar izplūst, displejā tiek sniegts norādījums par potenciāli aizsērējušu ūdens filtru.

1. Aizsargpaneļa atvienošana: izmantojot skrūvgriezi, veiciet attēlā atainotās darbības.

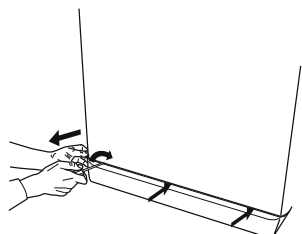

2. Atlikušā ūdens tvertne: zem ūdens filtra novietojiet zemu, platu tvertni atlikušā ūdens savākšanai.

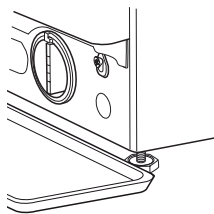

3. Ūdens izvadīšana: lēnām grieziet filtru pretēji pulksteņrādītāju kustības virzienam, līdz ir iztecējis viss ūdens. Ļaujiet ūdenim izplūst, neatvienojot filtru. Kad tvertne ir piepildīta, pārtrauciet ūdens plūsmu, pagriežot filtru pulksteņrādītāju kustības virzienā. Iztukšojiet tvertni. Atkārtojiet procesu, līdz viss ūdens ir izvadīts.

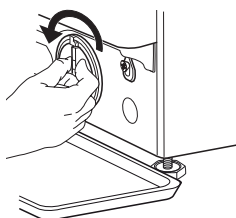

4. Filtra atvienošana: zem ūdens filtra novietojiet kokvilnas drānu neliela filtra atlikušā ūdens apjoma absorbēšanai. Pēc tam atvienojiet ūdens filtru, izskrūvējot to pretēji pulksteņrādītāju kustības virzienam.

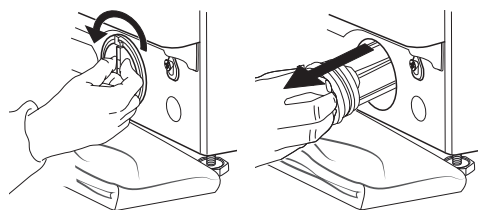

5. Ūdens filtra tīrīšana: notīriet no filtra nogulsnes un izskalojiet to tekošā ūdenī.

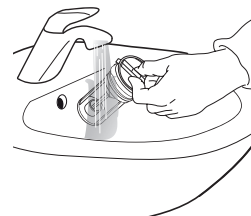

6. Atkārtota ūdens filtra ievietošana un aizsargpaneļa pievienošana: no jauna ievietojiet ūdens filtru tam paredzētajā vietā, ieskrūvējot to pulksteņrādītāju kustības virzienā. Ieskrūvējiet to tiktāl, cik tas ir iespējams; filtra rokturim ir jābūt vertikālā pozīcijā. Lai pārbaudītu ūdens filtra hermētiskumu, ielejiet mazgāšanas līdzekļa dozatorā apmēram 1 litru ūdens. Pēc tam no jauna pievienojiet aizsargpaneli tam paredzētajā vietā.

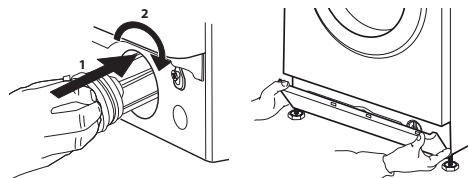

# TRANSPORTĒŠANA UN SAGATAVOŠANA PĀRVIETOŠANAI

**Nekādā gadījumā neceliet veļas mazgājamo mašīnu, turot aiz tās virsdaļas.**

1. Atvienojiet kontaktdakšu no strāvas avota un noslēdziet ūdens krānu.
2. Pārļiecinieties, ka durvis un mazgāšanas līdzekļa dozators ir pareizi aizvērts.
3. Atvienojiet ieplūdes šļūteni no ūdens krāna un noņemiet drenāžas šļūteni no drenāžas vietas. Izlaidiet no šļūtenēm visu atlikušo ūdeni un nostipriniet šļūtenes, lai tās transportēšanas laikā netiktu bojātas.
4. Uzstādiet transportēšanas skrūves. Izpildiet „uzstādīšanas rokasgrāmatā” sniegtos norādījumus par transportēšanas skrūvju atvienošanu pretējā secībā.

**Svarīgi:** pirms veļas mazgājamās mašīnas transportēšanas obligāti jāpievelk transportēšanas skrūves.

## PĒCPĀRDOŠANAS PAKALPOJUMU DIENESTS

### PIRMS ZVANĪT PĒCPĀRDOŠANAS PAKALPOJUMU DIENESTAM

1. Pārbaudiet, vai varat pašrocīgi novērst radušos problēmu, ievērojot **DARBĪBAS TRAUCĒJUMU NOVĒRŠANAI** sniegtos ieteikumus

### JA KLŪMI NEIZDODAS NOVĒRST, VEICOT IEPRĪEKŠMINĒTĀS DARBĪBAS, SAZINIETIES AR TUVĀKO PĒCPĀRDOŠANAS PAKALPOJUMU DIENESTU

Lai saņemtu palīdzību, zvaniet pa tālruņa numuru, kas norādīts garantijas bukletā.

Sazinoties ar klientu pēcpārdošanas pakalpojumu dienestu, vienmēr norādiet:

- īsu kļūmes aprakstu;
- ierīces veidu un precīzu modeli;

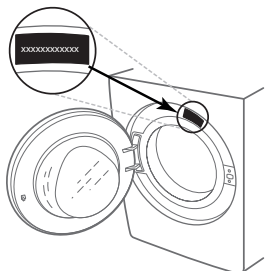

2. Izslēdziet un atkārtoti ieslēdziet ierīci, lai pārbaudītu, vai tas palīdz novērst kļūmi.

- apkopes numuru (numurs, kas sniegts datu plāksnītē pēc vārda “Service”);

**SERVICE** 0000 000 00000



- jūsu pilno adresi;
- jūsu tālruņa numuru.

Remontdarbu nepieciešamības gadījumā, lūdzu, sazinieties ar autorizētu pēcpārdošanas pakalpojumu dienestu (lai garantētu, ka tiks izmantotas oriģinālās rezerves daļas un pareizi izpildīti remontdarbi).



ВИ БЛАГОДАРИМЕ ШТО КУПИВТЕ ПРОИЗВОД ОД WHIRLPOOL.

За да добиете покомплетна помош, регистрирајте го производот на [www.whirlpool.eu/register](http://www.whirlpool.eu/register)



Пред да започнете да го користите апаратот, внимателно прочитајте го **Безбедносното упатство**.

Пред да започнете да ја користите машината, задолжително извадете ги транспортните завртки.

За подетални упатства како да ги извадите, прочитајте во Водичот за монтирање.

## КОНТРОЛНА ТАБЛА

- 1 Копче „ВКЛУЧИ/ИСКЛУЧИ“
- 2 Избор на програми
- 3 Копче за „Почеток/Пауза“
- 4 Копче за „Центрифуга“
- 5 Копче за „Интензивно плакнење“
- 6 Копче за „Clean+“ / Копче за „Заклучување на копчињата“
- 7 Копче за „Одложен почеток“
- 8 „FreshCare+“
- 9 Копче за „Температура“

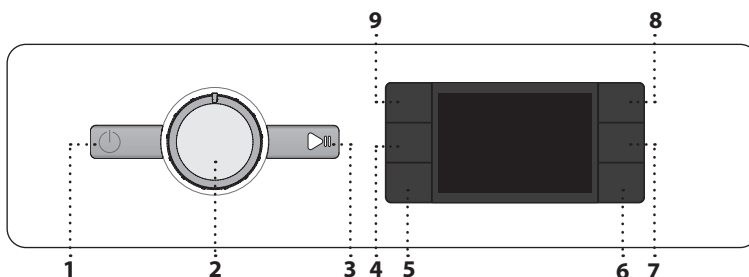

### ИНДИКАТОРИ НА ДИСПЛЕЈОТ

Заклучена врата

FreshCare+ е активирано

Одложен почеток е активирано

**Заклучување на копчињата** е активирано

**Фаза на перење**  
 Ја покажува фазата на перење од циклусот

**Проблем: Повикајте сервис**  
 Видете во делот Решавање проблеми

**Проблем: Филтерот за вода е затнат**  
 Водата не може да се исфрли; филтерот за вода може да биде блокиран

**Проблем: Нема вода**  
 Нема или недоволно влезна вода.

При какви било проблеми видете во делот „РЕШАВАЊЕ ПРОБЛЕМИ“

## ТАБЕЛА СО ПРОГРАМИ

Максимално полнење 7 kg						Детергенти и додатоци			Препорачан детергент		Преостаната влажност % (*)	Потрошувачка на струја kWh	Вкупна количина вода л	Температура на перење °C
Потрошувачка на енергија во режим на исклучено 0,5 W/во режим на вклучено 8,0 W						Претперење	Главно перење	Омекнувач	Прахок	Течност				
Програма	Температури		Макс. брзина на центрифугирање (врт. во мин.)	Максимално полнење (kg)	Времетраење (ч:м)						I	II	☼	✓
	Поставка	Опсег												
<b>Мешани</b>	40°C	☼ - 40°C	1000	7,0	**	-	●	○	-	✓	-	-	-	-
<b>Бело</b>	60°C	☼ - 90°C	1400	7,0	2:30	● (90°)	●	○	✓	✓	52	1,360	75	55
<b>Памук</b>	40°C	☼ - 60°C	1400	7,0	3:40	-	●	○	✓	✓	50	0,980	75	45
	40 °C	40°C	1351	7,0	3:25	-	●	○	✓	✓	53	0,777	48	40
			1351	3,5	2:45	-	●	○	✓	✓	53	0,466	44	35
			1351	2,0	2:35	-	●	○	✓	✓	53	0,202	41	25
<b>Спортска облека</b>	40°C	☼ - 40°C	600	3,5	**	-	●	○	-	✓	-	-	-	-
<b>Јоргани</b>	30°C	☼ - 30°C	1000	3,0	**	-	●	○	-	✓	-	-	-	-
<b>Освежување со пара</b>	-	-	-	1,0	**	-	-	-	-	-	-	-	-	-
<b>Центрифуга и Цедење</b>	-	-	1400	7,0	**	-	-	-	-	-	-	-	-	-
<b>Плакнење и Центрифуга</b>	-	-	1400	7,0	**	-	-	○	-	-	-	-	-	-
<b>Брзо 30 мин</b>	30°C	☼ - 30°C	1200 (***)	3,5	0:30	-	●	○	-	✓	73	0,194	31	27
<b>20°C</b>	20 °C	☼ - 20 °C	1400	7,0	1:50	-	●	○	-	✓	52	0,160	64	22
<b>Волна</b>	40°C	☼ - 40°C	800	1,5	**	-	●	○	-	✓	-	-	-	-
<b>Деликатно</b>	30°C	☼ - 30°C	600 (***)	1,0	**	-	●	○	-	✓	-	-	-	-
<b>Синтетика</b>	40°C	☼ - 60°C	1200	4,0	2:55	-	●	○	✓	✓	35	0,860	60	43

● Потребна доза ○ Опционална доза

Овие податоци може да се разликуваат во вашиот дом поради променливите услови во температурата на влезната вода, притисокот на водата итн. Приближните вредности на времетраењето на програмата се однесуваат на стандардното поставување на програмите, без опции. Вредностите што се дадени за програмите, освен за Eco 40-60 се само за индикација.

- Тестиран циклус на перење во согласност со Регулативата за екодизајн на ЕУ 2019/2014. Најефикасната програма во однос на потрошувачка на струја и на вода за перење на нормално валкани памучни алишта.

**Забелешка:** вредностите на брзината на центрифугата прикажани на екранот може малку да се разликуваат од вредностите наведени во табелата.

### За сите институти за тестирање

Долг циклус на перење за памук: поставете циклус на перење **Памук** со температура од 40°C.

За синтетичка програма: поставете циклус на перење **Синтетика** со температура од 40°C.

\* Откако ќе заврши програмата и центрифугирањето со максимална брзина на центрифуга, во стандардни поставки за програмата.

\*\* Времетраењето на програмата е прикажано на дисплејот.

**6-то сетило** - технологијата со сензор ги прилагодува водата, енергијата и времетраењето на програмата на вашето полнење за перење.

## ДИСПАНЗЕР ЗА ДЕТЕРГЕНТ

### Преграда за главно перење

Детергент за главно перење, отстранува на дамки или омекнувач на вода. За течен детергент се препорачува користење на отстранливата пластична преграда **А** (испорачана) за соодветна доза. Ако се користи детергент во прав, ставете ја преградата во отворот **Б**.

**Преграда за предперење**  
 Детергент за предперење.

**Преграда за омекнувач**  
 Омекнувач. Течен штирак.

**Истурете од растворот за омекнувач или штирак само до ознаката „max“.**

**Копче за вадење**

Притиснете за да ја извадите фиоката за да ја исчистите.

## ОПИС НА ПРОИЗВОДОТ

1. Горен дел
2. Диспанзер за детергент
3. Контролна табла
4. Рачка на вратата
5. Врата
6. Филтер за вода - зад покривната плоча
7. Плочка (може да се вади)
8. Приспособливи ногарки (4)

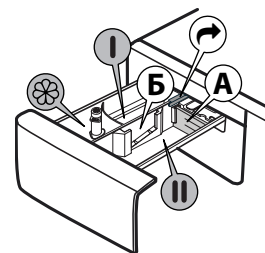
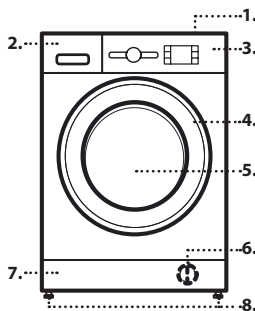

## ПРОГРАМИ

За да изберете соодветна програма за вашиот вид на алишта, секогаш почитувајте ги упатствата на етикетите за одржување на алиштата. Вредноста дадена во симболот со капа е максималната можна температура за перење на облеката.



### Мешани

За перење на малку до нормално извалкани отпорни алишта од памук, лен, синтетички влакна и мешани влакна.

### Бело

За перење на нормално до многу извалкани крпи, долна облека, чаршафи за маса и постелнина итн. од еластичен памук и лен. Само кога температурата е избрана на 90°C, циклусот се придружува со фаза на предперење пред главната фаза на перење. Во овој случај, се препорачува да додадете детергент и во делот за предперење и за главното перење.

### Памук

Нормално до многу извалкани и цврсти памуци.



За перење нормално извалкана облека што може да се пере на 40°C или на 60°C, заедно во истиот циклус. Ова е стандардната програма за памук која е и најефикасна во однос на потрошувачката на вода и на струја.

### Спортска облека

За перење малку извалкана спортска облека (тренирки, шорцеви и сл.). За најдобри резултати, препорачуваме да не го надминуваме максималното полнење наведено во „ТАБЕЛАТА СО ПРОГРАМИ“. Препорачуваме да се користи течен детергент и да се стави количина соодветна за половина полнење.

### Јоргани

Дизајнирано за перење на обложени предмети како што се двојни или единечни јоргани, пернициња и винтијаги. Препорачливо е да се ставаат таквите обложени предмети во барабанот со рабовите склопени навнатре и да не надминуваат 3/4 од волуменот на барабанот. За оптимално перење, препорачуваме да користите течен детергент.

### Освежување со пареа

Оваа програма ја освежува облеката со отстранување на лошите мириси и опуштање на влакната (1 kg, приближно 3 предмети). Ставете само суви предмети (кои не се валкани) и изберете ја програмата „Освежување со пареа“. Облеката ќе биде малку влажна на крајот од циклусот и може да се носи по неколку минути. Програмата „Освежување со пареа“ го олеснува неглањето. ! Не се препорачува за волнена или свилена облека. ! Не додавајте омекнувачи или детергенти.

### Центрифуга и Цедење

Го врти полнењето, а потоа ја исфрла водата. За еластична облека. Ако го исклучите циклусот на центрифугирање, машината само ќе ја исфрли водата

### Плакнење и Центрифуга

Плакне, а потоа се центрифугира. За еластична облека.

### Брзо 30 мин

За перење малку извалкани алишта за кратко време. Овој циклус трае само 30 минути, заштедувајќи време и енергија.



За перење слабо извалкана облека, на температура од 20°C.

### Волна

Сите волнени алишта може да се перат со програмата „Волна“ дури и тие на чијашто етикета пишува „само за рачно перење“. За најдобри резултати, користете специјални детергенти и **не надминувајте ја препорачаната тежина на полнење.**

### Деликатно

За перење особено деликатни алишта. По можност свртете ја облеката одвнатре пред перење.

### Синтетика

За перење валкани алишта направени од синтетички влакна (како полиестер, полиакрил, вискоза, итн.) или мешавини од памук/синтетика.

## ПРВА УПОТРЕБА

За да ги отстраните сите остатоци од производниот процес, изберете ја програмата „Памук“ на температура од 60°C. Истурете мала количина прашок во преградата за главно перење на диспансерот за детергент (максимум 1/3 од количината што ја препорачува производителот на детергентот за малку извалкани алишта). Стартувајте ја програмата **без да додавате алишта.**

## ДНЕВНА УПОТРЕБА

Подгответе ги алиштата според препораките во делот „СОВЕТИ И ПРЕПОРАКИ“. Ставете ги алиштата, затворете ја вратата, отворете ја славината за вода и притиснете го копчето „ВКЛУЧИ/ИСКЛУЧИ“ за да ја вклучите машината за перење, копчето „Почеток/Пауза“ трепка. Свртете го избирачот на програми на посакуваната програма и изберете некоја опција доколку е потребно. Температурата и брзината на центрифугата може да се променат со притискање на копчето „Температура“ или „Центрифуга“. Извлечете го диспансерот за детергент и додајте го детергентот (и адитивите/омекнувачот). Обратете внимание на препораките за дозирање на пакувањето од детергентот. Потоа затворете го диспансерот за детергент и притиснете го копчето „Почеток/Пауза“ . Копчето „Почеток/Пауза“ ќе светне и вратата ќе се заклучи.

## ПАУЗИРАЈТЕ ПРОГРАМА ВО РАБОТА

За да го паузирате циклусот на перење, притиснете го копчето „Почеток/Пауза“ ; индикаторското светло ќе се изгасне и преостанатото време на екранот трепка. За да го стартувате циклусот од точката во која бил прекинат повторно притиснете го копчето.

## ОТВОРЕТЕ ЈА ВРАТАТА, АКО Е ПОТРЕБНО

По започнувањето на програмата, индикаторот „Заклучена врата“ светнува за да покаже дека вратата не може да се отвори. Сè додека работи програма за перење, вратата останува заклучена. За да ја отворите вратата додека работи програма, притиснете го копчето „Почеток/Пауза“ за да ја паузирате програмата. Доколку нивото на водата и/или температурата не се/не се премногу високи, индикаторот за „Заклучена врата“ се гаси и може да ја отворите вратата. На пример, за додавање или отстранување алишта. Повторно притиснете го копчето „Почеток/Пауза“ за да продолжи програмата.

### ПОЧЕТЕН ЦИКЛУС

Притиснете го копчето „Старт/Пауза“ . Машината ќе ја заклучи вратата (симболот е исклучен) и барабанот ќе почне да врти; вратата ќе се отклучи (симболот е вклучен) а потоа повторно ќе се заклучи (симболот е исклучен) како фаза на подготовка за секој циклус на перење. Звукот на „Кликување“ е дел од механизмот за заклучување на вратата. Водата ќе навлезе во барабанот и фазата на перење ќе започне штом вратата ќе се заклучи.

## КРАЈ НА ПРОГРАМАТА

Индикаторот за „Заклучена врата“ се гаси и на екранот се прикажува „End“ (Крај). За да ја исклучите машината за перење по завршувањето на програмата, притиснете го копчето „ВКЛУЧИ/ИСКЛУЧИ“ , светлата ќе се изгаснат. Ако не го притиснете копчето ВКЛУЧИ/ИСКЛУЧИ , машината за перење ќе се исклучи автоматски по околу 10 минути. Затворете ја славината, отворете ја вратата и извадете ги алиштата од машината. Оставете ја вратата подотворена за да може барабанот да се исуши.

## ОПЦИИ

! Ако избраната опција е некомпатибилна со поставената програма, некомпатибилноста ќе се сигнализира со звучен сигнал (3 звучни сигнали) и соодветното индикаторско светло ќе трепка. ! Ако избраната опција е некомпатибилна со друга претходно поставена опција, само најновиот избор ќе остане активен.

### Clean+

Clean+ е опција која работи на 3 различни нивоа (интензивно, секојдневно и брзо) кои се специјално дизајнирани да го постават правилното дејство за перење, во зависност од вашите потреби за перење:

**Интензивно** : оваа опција е дизајнирана за високи нивоа на извалканост, отстранувајќи ги повеќето тврдокорни дамки.

**Секојдневно** : оваа опција е дизајнирана за отстранување на секојдневни дамки.

**Брзо** : оваа опција е дизајнирана за отстранување на мали и слаби дамки.

### Интензивно плакнење

Со бирање на оваа опција се зголемува ефикасноста на плакнењето и се гарантира оптимално отстранување на детергентот. Особено е корисна за луѓе со чувствителна кожа. Притиснете го копчето еднаш, два или три пати за да изберете дополнителни 1 , 2 или 3 плакнења по стандардниот циклус на плакнење и отстранете ги сите траги од детергент. Притиснете го копчето повторно за да се вратите на типот на плакнење „Нормално плакнење“.

**Одложен почеток** 

За да ја поставите избраната програма да започне подоцна, притиснете го копчето за да го поставите посакуваното време на одложување. Символот  свети на екранот кога оваа функција е овозможена. За да го откажете одложениот почеток, притиснете го копчето повторно додека на екранот не се прикаже вредноста „0“.

FRESH CARE

Оваа опција ги подобрува перформансите на перењето со генерирање на пареа за да го спречи ширењето на главните извори на лоши мириси во машината. По фазата на пареа, машината за перење ќе изврши нежно превртување преку бавно вртење на барабанот.  опцијата започнува откако ќе заврши циклусот за максимално времетраење од 6 часа и можете да ја прекинете во секое време со притискање на кое било копче на контролната табла или вртење на копчето. Почекајте околу 5 минути пред да може да се отвори вратата.



**Температура**

Секоја програма има однапред дефинирана температура. Ако сакате да ја промените температурата, притиснете го копчето „Температура“ . Вредноста ќе се појави на дисплејот.





**Центрифуга**

Секоја програма има однапред дефинирана брзина на центрифугирање. Ако сакате да ја промените брзината на центрифугирање, притиснете го копчето „Центрифуга“ . Вредноста ќе се појави на дисплејот.



**Демо режим**

За да ја деактивирате оваа функција, ИСКЛУЧЕТЕ ја машината за перење. Потоа притиснете и задржете го копчето „Почеток/Пауза“ , во рок од 5 секунди притиснете го и копчето „ВКЛУЧИ/ИСКЛУЧИ“  и држете ги двете копчиња притиснати 2 секунди.

**ЗАКЛУЧУВАЊЕ НА КОПЧИЊАТА** 

За да ја заклучите контролната табла, притиснете и задржете на копчето за „Заклучување на копчињата“  приближно 3 секунди. Символот  ќе светне на екранот за да покаже дека контролната табла е заклучена (со исклучок на копчето „ВКЛУЧИ/ИСКЛУЧИ“ ). Ова спречува ненамерни промени на програмите, особено со деца во близина на машината. За да ја отклучите контролната табла, притиснете и задржете на копчето за „Заклучување на копчињата“  приближно 3 секунди.

**БЕЛЕЊЕ**

Ако сакате да ги избелите алиштата, наполнете ја машината за перење и поставете ја програмата „Плакнење и Центрифуга“ . Вклучете ја машината и почекајте да го заврши првиот циклус на полнење вода (околу 2 минути). Ставете ја машината во режим на пауза со притискање на копчето „Почеток/Пауза“ , отворете ја фиоката за детергент и истурете го белилото (почитувајте ги препорачаните дози наведени на пакувањето) во преградата за главно перење каде што претходно била наместена преградата. Рестартирајте го циклусот со притискање на копчето „Почеток/Пауза“ .

Доколку сакате, може да додадете омекнувач во соодветната преграда на фиоката за детергент.

**СОВЕТИ И ПРЕПОРАКИ****Сортирајте ги алиштата според**

Видот на ткаенина/етикета за неа (памук, мешани влакна, синтетика, волна, предмети за рачно перење). Бојата (одделете ги обоените алишта од белите, новите обоени алишта перете ги одделно). Деликатни (перете мали предмети – како најлонски чорапи – и предмети со куки – како градници – во платнена торба или навлака за перница со патент).

**Испразнете ги џебовите**

Предмети како монети или запалки може да ги оштетат вашите алишта, како и барабанот.

**Следете ги препораките за дозирање / адитиви**

Го оптимизира резултатот од перењето, ги избегнува иритирачките остатоци од вишокот детергент во вашите алишта и заштедува пари со избегнување на трошење на вишок детергент

**Користете ниска температура и подолго времетраење**

Најефикасни програми во однос на потрошувачката на струја се главно тие што работат на пониски температури и што траат подолго.

**Придржувајте се до зададените тежини на полнењето**

Наполнете ја машината до капацитетот даден во „ТАБЕЛАТА СО ПРОГРАМИ“ за да заштедите вода и струја.

**Бучава и количество на преостаната влага**

Тие се под влијание на брзината на центрифугата: колку е поголема брзината на центрифугата во фазата на центрифугирање, толку е поголема бучавата и толку е помала преостанатата содржина на влага.

**ЧИСТЕЊЕ И ОДРЖУВАЊЕ**

*За какво било чистење и одржување, исклучете ја машината и извадете го кабелот за напојување од штекер. Не користете запаливи течности за чистење на машината за перење. Чистете ја и одржувајте ја машината повремено (најмалку 4 пати годишно).*

**Чистење на надворешноста на машината за перење**

Користете мека влажна крпа за да ги чистите надворешните делови на машината. Не користете чистачи за стакло или за општа намена, прашок или слично за чистење на контролната табла – овие супстанции може да го оштетат печатениот дел.

**Проверка на цреводо за довод на вода**

Редовно проверувајте го доводното црево за кршливост и пукнатини. Ако е оштетено, заменете го со ново црево, достапно преку нашата Служба за постпродажни услуги или преку вашиот продавач. Во зависност од типот на цреводо: Ако доводното црево има проѕирна облога, повремено проверувајте дали на места се зголемува интензитетот на бојата. Ако се зголемува, цреводо можеби протекува и треба да се замени

**Чистење на филтерот за вода/исцедување на преостанатата вода**

*Ако сте користеле програма со жешка вода, почекајте водата да се излади пред да ја исцедите. Редовно чистете го филтерот за вода, за да избегнете неисфрлање на водата поради опструкција на филтерот. Ако водата не може да се исфрли, екранот покажува дека филтерот за вода може да е затнат.*

Отстранете ја покривната плоча со помош на шрафцигерот: турнете ја надолу едната страна од покривната плоча со раката, а потоа турнете го шрафцигерот во просторот помеѓу покривната плоча и предниот панел и отворете ја покривната плоча. Ставете широк, рамен сад под филтерот за вода, за да ја соберете одводната вода. Полека свртете го филтерот спротивно од стрелките на часовникот додека водата не истече. Оставете водата да истекува без да го вадите филтерот. Кога садот ќе се наполни, затворете го филтерот за вода вртејќи го во насока на стрелките на часовникот. Испразнете го садот. Повторете ја постапката додека не се исцеди сета вода. Ставете памучна крпа под филтерот за вода којашто може да впије мал дел од преостанатата вода. Потоа, извадете го филтерот вртејќи го спротивно од стрелките на часовникот. Исчистете го филтерот за вода: отстранете ги остатоците од филтерот и исчистете го под млаз вода. Ставете го филтерот за вода и повторно наместете ја покривната плоча: Повторно ставете го филтерот за вода вртејќи го надесно. Завртете го до крај; рачката на филтерот мора да биде во вертикална насока. За да ја тестираме водонепропустливоста на филтерот за вода, можете да истурите околу 1 литар вода во фиоката за дозирање детергент. Потоа, повторно наместете ја плочката.

**ДОДАТОЦИ**

*Контактирајте со нашата постпродажна услуга за да проверите дали се достапни следните додатоци за моделот на вашата машина за перење.*

**Опрема од полица за редење**

Со овој комплет, вашата машина за сушење може да се намести врз вашата машина за перење за да заштедите простор и да го олесните полнењето и празнењето на машината за сушење на повисока положба.

**ТРАНСПОРТ И РАКУВАЊЕ**



*Машината не треба да ја кревате држејќи ја за горниот дел.*

Извлечете го приклучокот за струја и затворете ја славината. Проверете дали вратата и фиоката за детергент се добро затворени. Исклучете го доводното црево од славината за вода и извадете го одводното црево од вашата точка за одвод. Исцедете ја сета заостаната вода од цревата и зацврстете ги за да не се оштетат при транспорт. Повторно наместете ги транспортните завртки. Следете ги упатствата за вадење на транспортните завртки во ВОДИЧОТ ЗА МОНТИРАЊЕ по обратен редослед.



## ОТСТРАНУВАЊЕ ПРОБЛЕМИ

Машината за перење понекогаш може да не работи правилно поради одредени причини. Пред да се јавите во центарот за постпродажни услуги, се препорачува да проверите дали проблемот може лесно да се реши со помош на следната листа.

Аномалии:	Можни причини / Решенија:
Машината за перење не се вклучува.	<ul style="list-style-type: none"> <li>Приклучокот не е вметнат во штекерот или не е доволно вметнат за да оствари контакт.</li> <li>Дошло до прекин на струја.</li> </ul>
Циклусот на перење не започнува.	<ul style="list-style-type: none"> <li>Вратата не е целосно затворена.</li> <li>Копчето „ВКЛУЧИ/ИСКЛУЧИ“ не е притиснато.</li> <li>Копчето „Почеток/Пауза“  не е притиснато.</li> <li>Не е отворена славината за вода.</li> <li>Поставен е „Одложен почеток“ .</li> </ul>
Машината за перење не се полни со вода (на дисплејот се прикажува пораката „H2O“). „Звучен сигнал“ на секои 5 секунди.	<ul style="list-style-type: none"> <li>Цревото за довод на вода не е поврзано на славината.</li> <li>Цревото е свиткано.</li> <li>Не е отворена славината за вода.</li> <li>Доводот на вода е исклучен.</li> <li>Нема доволно притисок.</li> <li>Копчето „Почеток/Пауза“  не е притиснато.</li> </ul>
Машината за перење постојано полни и исфрла вода.	<ul style="list-style-type: none"> <li>Одводното црево не е монтирано на растојание од 65 до 100 cm од подот.</li> <li>Крајот на цревото е потопено во вода.</li> <li>Конекторот за одвод на сидот нема оддушок.</li> <li>Ако проблемот опстојува откако ќе ги извршите овие проверки, затворете ја славината за вода, исклучете ја машината за перење и јавете се во службата за постпродажба. Ако живеалиштето се наоѓа на еден од најгорните катови на зграда, понекогаш може да се појави ефект на сифон, што предизвикува машината за перење постојано да полни и испушта вода. Специјални антисифонски вентили се достапни на пазарот кои помагаат да се спречат ваквите проблеми.</li> </ul>
Машината за перење не исфрла вода или не центрифугира.	<ul style="list-style-type: none"> <li>Програмата не ја вклучува функцијата за исфрлање вода: кај одредени програми таа мора да се активира рачно.</li> <li>Одводното црево е свиткано.</li> <li>Одводната линија е попречена.</li> </ul>
Машината за перење вибрира многу за време на центрифугирање.	<ul style="list-style-type: none"> <li>Во моментот на инсталацијата, барабанот не е правилно деблокиран.</li> <li>Машината за перење не е нивелирана.</li> <li>Машината за перење е стисната помеѓу мебелот и сидот.</li> </ul>
Машината за перење протекува.	<ul style="list-style-type: none"> <li>Цревото за довод на вода не е правилно затегнато.</li> <li>Диспанзерот за детергент е затнат.</li> <li>Одводното црево не е правилно прицврстено.</li> </ul>
Машината е заклучена и екранот трепка, што укажува на код за грешка (на пр. F-01, F-..).	<ul style="list-style-type: none"> <li>Исклучете ја машината, исклучете го приклучокот од штекерот и почекајте околу 1 минута пред повторно да ја вклучите.</li> <li>Ако проблемот опстојува, јавете се во службата за постпродажба.</li> </ul>
Се формира премногу пена.	<ul style="list-style-type: none"> <li>Детергентот не е компатибилен со машината за перење (мора да го носи натписот „за машинско перење“, „за рачно перење и машинско перење“ или нешто слично).</li> <li>Дозата е преголема.</li> </ul>
Вратата е заклучена, со или без индикација за дефект и програмата не работи.	<ul style="list-style-type: none"> <li>Вратата се заклучува во случај на прекин на струја. Програмата ќе продолжи автоматски штом повторно ќе дојде струја.</li> <li>Машината за перење е во мирување. Програмата ќе продолжи автоматски откако потеклото на застојот повеќе не постои.</li> </ul>

Регулаторна документација, стандардна документација, нарачки на резервни делови и дополнителни информации за производот може да се најдат преку:

- Користење на QR-кодот во вашиот уред
- Со посета на нашата веб-страница [docs.whirlpool.eu](https://docs.whirlpool.eu) и [parts-selfservice.whirlpool.com](https://parts-selfservice.whirlpool.com)
- Алтернативно, **обратете се до нашата Служба за постпродажни услуги** (Видете го телефонскиот број на гарантниот лист). Кога разговарате со нашата Служба за постпродажни услуги, наведете ги кодовите од идентификациската плочка на производот.

За информации за поправки и одржување посетете ја страницата [www.whirlpool.eu](https://www.whirlpool.eu)

Информации за моделот може да се добијат со помош на QR-кодот даден на енергетската ознака. На етикетата го има и идентификаторот на моделот што може да се користи за да се консултирате со порталот на регистарот на <https://eprel.es.europa.eu>

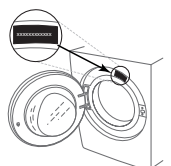

# ЧИСТЕЊЕ И ОДРЖУВАЊЕ

За какво било чистење и одржување, исклучете ја машината и извадете го кабелот за напојување од штекер. Не користете запаливи течности за чистење на машината за перење.

## ЧИСТЕЊЕ НА НАДВОРЕШНОСТА НА МАШИНАТА ЗА ПЕРЕЊЕ

Користете мека влажна крпа за да ги чистите надворешните делови на машината.

Не користете чистачи за стакло или за општа намена, прашок или слично за чистење на контролната табла – овие супстанции може да го оштетат печатениот дел.

## ПРОВЕРКА НА ЦРЕВОТО ЗА ДОВОД НА ВОДА

Редовно проверувајте го доводното црево за кршливост и пукнатини. Ако е оштетено, заменете го со ново црево, достапно преку нашата Служба за постпродажни услуги или преку вашиот продавач.

Во зависност од типот на црево:



Ако доводното црево има прозирна облога, повремено проверувајте дали на места се зголемува интензитетот на бојата. Ако се зголемува, црево можеби протекува и треба да се замени.



За црева за сопирање на водата: проверете го малиот прозорец за проверка на безбедносниот вентил (видете ја стрелката). Ако е црвено, активирана е функцијата за сопирање на водата и црево мора да се замени со ново. За одвртување на ова црево, притиснете го копчето за олабавување (ако има) додека го одвртувате црево.

## ЧИСТЕЊЕ НА МРЕЖЕСТИТЕ ФИЛТРИ ВО ДОВОДНОТО ЦРЕВО

1. Затворете ја славината и одвртете го доводното црево.

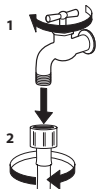

2. Со мека четка исчистете го мрежестиот филтер што се наоѓа на крајот на црево.

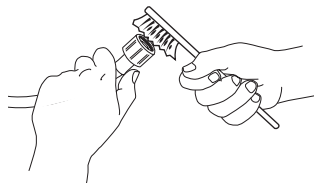

3. Сега, рачно одвртете го доводното црево на задната страна на машината за перење. Со клешти извлечете го мрежестиот филтер од вентилот на задната страна на машината за перење и внимателно исчистете го.

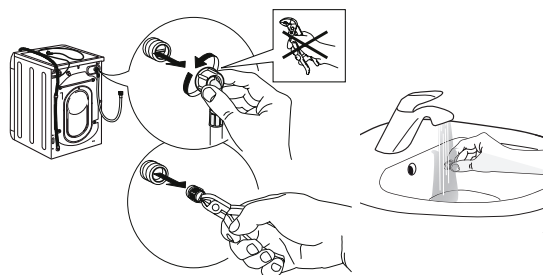

4. Повторно наместете го мрежестиот филтер. Повторно поврзете го доводното црево со славината и со машината за перење. Не користете алат за да го поврзете доводното црево. Отворете ја славината за вода и проверете дали сите врски се затегнати.

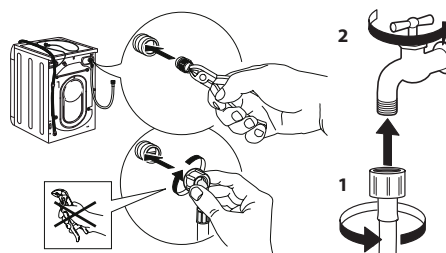



## ЧИСТЕЊЕ НА ФИОКАТА ЗА ДОЗИРАЊЕ ДЕТЕРГЕНТ

Извадете ја фиоката за дозирање детергент така што ќе ја поткренете и ќе ја извлечете (видете на сликата).

Измијте ја под млаз вода; ова треба да се прави често.



## ЧИСТЕЊЕ НА ФИЛТЕРОТ ЗА ВОДА/ИСЦЕДУВАЊЕ НА ПРЕОСТАНАТАТА ВОДА

Исклучете ја машината и извадете го кабелот од штекер пред да го чистите филтерот за вода или да ја цедите преостанатата вода. Ако сте користеле програма со жешка вода, почекајте водата да се излади пред да ја исцедите. Филтерот за вода треба да се чисти редовно, на 3 месеци, за да може водата да се исцеди по перење и да не дојде до затнување на филтерот. Ако водата не може да се цеди, на екранот ќе покажува дека филтерот за вода можеби е затнат.

1. Извадете ја заштитната плоча: Со шрафцигер направете како што е покажано на сликата.

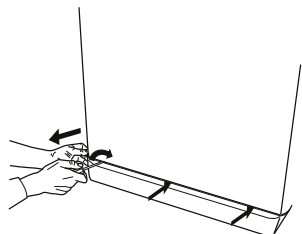

2. Сад за исцедената вода: Поставете плиток и широк сад под филтерот за вода за да ја соберете преостанатата вода.

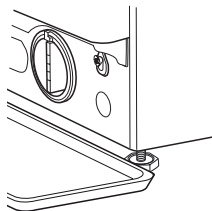

3. Исцедете ја водата: Полека свртете го филтерот налево додека не излезе сета вода. Оставете водата да излегува без да го вадите филтерот. Кога садот ќе се наполни, затворете го филтерот за вода вртејќи го надесно. Испразнете го садот. Повторете ја постапката додека не се исцеди сета вода.

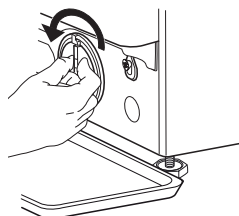

4. Извадете го филтерот: Ставете памучна крпа под филтерот за вода којашто може да впије мал дел од преостанатата вода. Потоа, извадете го филтерот вртејќи го налево.

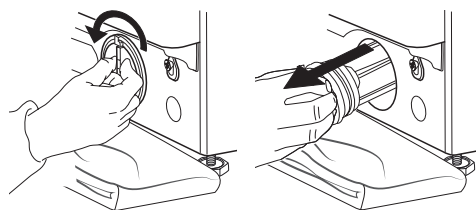

5. Исчистете го филтерот за вода: отстранете ги остатоците од филтерот и исчистете го под млаз вода.

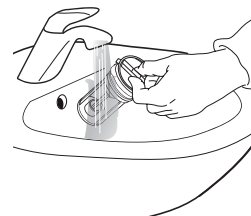

6. Ставете го филтерот за вода и повторно наместете ја плочката: Повторно ставете го филтерот за вода вртејќи го надесно. Завртете го до крај; рачката на филтерот мора да биде во вертикална насока. За да ја тестирате водонепропустливоста на филтерот за вода, можете да истурите околу 1 литар вода во фиоката за дозирање детергент. Потоа, повторно наместете ја плочката.

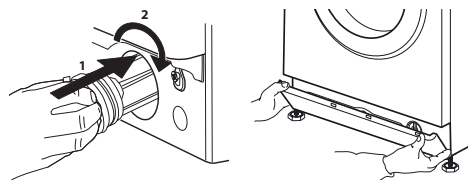

# ТРАНСПОРТ И РАКУВАЊЕ

**Машината не треба да ја кревате држејќи ја за горниот дел.**

1. Извлечете го приклучокот за струја и затворете ја славината.
2. Проверете дали вратата и фиоката за детергент се добро затворени.
3. Исклучете го доводното црево од славината за вода и извадете го одводното црево од вашата точка за одвод. Исцедете ја сета заостаната вода од цревата и зацврстете ги за да не се оштетат при транспорт.

4. Повторно наместете ги транспортните завртки. Следете ги упатствата за вадење на транспортните завртки во делот „Водич за монтирање“ по обратен редослед.

**Важно:** Не транспортирајте ја машината за перење без да ги прицврстите транспортните завртки.

## ПОСТПРОДАЖНА УСЛУГА

### ПРЕД ДА СЕ ЈАВИТЕ ВО ЦЕНТАРОТ ЗА ПОСТПРОДАЖНИ УСЛУГИ

1. Обидете се сами да го решите проблемот со помош на предлозите дадени во делот **ОТСТРАНУВАЊЕ ПРОБЛЕМИ**

2. Исклучете ја машината и вклучете ја повторно за да видите дали проблемот сè уште постои.

### АКО ПО ПРОВЕРКАТА ПРОБЛЕМОТ СÈ УШТЕ ПОСТОИ, ОБРАТЕТЕ СЕ ДО НАЈБЛИСКИОТ ЦЕНТАР ЗА ПОСТПРОДАЖНИ УСЛУГИ

За да добиете помош јавете се на телефонскиот број даден во гарантниот лист.

Кога контактирате со нашиот Центар за постпродажни услуги за клиенти, секогаш наведете го следново:

- краток опис на дефектот;
- типот и точниот модел на апаратот;

- сервисен број (бројот по зборот Service на плочката за оцена).



- вашата целосна адреса;
- вашиот телефонски број.

Ако се потребни некакви поправки, контактирајте со овластен сервисер (за да бидете сигурни дека ќе се користат оригинални резервни делови и дека поправките ќе бидат извршени правилно).

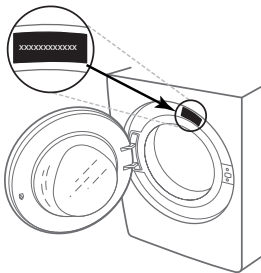

MANGE TAKK FOR AT DU HAR KJØPT ET WHIRLPOOL-PRODUKT



For å motta en mer fullstendig assistanse, vær vennlig å registrere produktet ditt på [www.whirlpool.eu/register](http://www.whirlpool.eu/register)



**Les sikkerhetsinstruksene nøye før du bruker apparatet.**

Transportboltene må fjernes før maskinen tas i bruk. For mer detaljerte anvisninger om hvordan du fjerner dem, se installasjonshåndboka.

## KONTROLLPANEL

- 1 "PÅ/AV" knapp
- 2 Programvelger
- 3 "Start/Pause" knapp
- 4 Knapp for "Sentrifuge"
- 5 Knapp for "Intensiv skylling"
- 6 "Clean+" knapp / "Tastelås" knapp
- 7 Knapp for "Utsatt start"
- 8 "FreshCare+"
- 9 "Temperatur" knapp

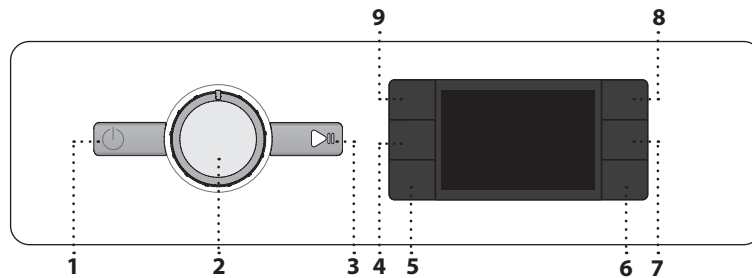

### DISPLAY INDIKATORER

Lukket dør

FreshCare+ er aktivert

Utsatt start er aktivert

Tastelås er aktivert

Vaskefase

Indikerer syklusens vaskefase

Feil: Anropstjeneste

Se seksjonen for problemløsning

Feil: Tett vannfilter

Vannet kan ikke tømmes; vannfilteret kan være blokkert

Feil: Mangler Vann

Det er ikke vann eller det er ikke nok vann.

Dersom det oppstår feil, se

"PROBLEMLØSNINGS"-seksjonen

## PROGRAMOVERSIKT

Maks. last 7 kg Strømforsbruk i Av-modus 0,5 W / i På-modus 8,0 W						Vaskemiddel og tilsetningsstoffer			Anbefalt vaskemiddel		Restfuktighet % (*)	Energiforbruk kWh	Vann total l	Vasketemperatur °C
Program	Temperaturer		Maks. sentrifugeringshastighet (rpm)	Maks. last (kg)	Varighet (t : m)	Forvask	Hovedvask	Tøymykner	Pulver	Flytende				
	Innstilling	Intervall												
Blandet	40°C	☼ - 40°C	1000	7,0	**	-	●	○	-	✓	-	-	-	-
Hvit	60°C	☼ - 90°C	1400	7,0	2:30	● (90°)	●	○	✓	✓	52	1,360	75	55
Bomull	40°C	☼ - 60°C	1400	7,0	3:40	-	●	○	✓	✓	50	0,980	75	45
Eco 40-60	40 °C	40°C	1351	7,0	3:25	-	●	○	✓	✓	53	0,777	48	40
			1351	3,5	2:45	-	●	○	✓	✓	53	0,466	44	35
			1351	2,0	2:35	-	●	○	✓	✓	53	0,202	41	25
Sport	40°C	☼ - 40°C	600	3,5	**	-	●	○	-	✓	-	-	-	-
Dyner	30°C	☼ - 30°C	1000	3,0	**	-	●	○	-	✓	-	-	-	-
Oppfriskning Damp	-	-	-	1,0	**	-	-	-	-	-	-	-	-	-
Sentrifuge & Tømming	-	-	1400	7,0	**	-	-	-	-	-	-	-	-	-
Skylling & Sentrifuge	-	-	1400	7,0	**	-	-	○	-	-	-	-	-	-
Hurtig 30'	30°C	☼ - 30°C	1200 (***)	3,5	0:30	-	●	○	-	✓	73	0,194	31	27
20°C	20 °C	☼ - 20 °C	1400	7,0	1:50	-	●	○	-	✓	52	0,160	64	22
Ull	40°C	☼ - 40°C	800	1,5	**	-	●	○	-	✓	-	-	-	-
Skåne/Fin	30°C	☼ - 30°C	600 (***)	1,0	**	-	●	○	-	✓	-	-	-	-
Syntetisk	40°C	☼ - 60°C	1200	4,0	2:55	-	●	○	✓	✓	35	0,860	60	43

● Dosering er nødvendig ○ Valgfri dosering

Langden på vaskesyklusen, som angis på skjermen eller i anvisningen, er et overslag basert på standard forhold. Den reelle tiden kan variere, avhengig av mange faktorer, som f.eks. vannets temperatur og trykk i inntaket, romtemperatur, mengde vaskemiddel, mengde og type klær som vaskes, hvordan klærne blir lagt inn, samt hvilke tilleggfunksjoner du har valgt. Verdiene oppgitt for andre programmer enn Eco 40-60-programmet er kun veiledende.

**Eco 40-60 - Testvaskesprogram i samsvar med det europeiske økodesigndirektivet 2019/2014.** Det mest effektive programmet med hensyn til energi- og vannforbruk ved vasking av normalt skittent tøy.

Merk: Verdiene for sentrifugeringshastighet vist på displayet, kan avvike noe fra verdiene angitt i tabellen.

### For alle Testinstitutt

Lang vaskesyklus for bomullstøy: still inn vaskesyklusen **Bomull** med en temperatur på 40°C.

Langt syntetisk program: still inn vaskesyklusen **Syntetisk** med en temperatur på 40°C.

## PRODUKT BESKRIVELSE

1. Arbeidsplate
2. Vaskemiddelbeholder
3. Kontrollpanel
4. Dørhåndtak
5. Dør
6. Vannfilter - bak sokkelen
7. Sokkel (avtakbar)
8. Justerbare føtter (4)

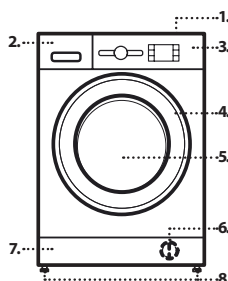

## VASKEMIDDELBEHOLDER

### Hovedvask-kammer

Vaskemiddel for hovedvasken, flekkfjerner og mykemiddel. For flytende vaskemiddel anbefales det å bruke fordelingsinnretningen i plast som kan fjernes **A** (medfølger) for riktig dosering. Dersom pulvervaskemiddel benyttes, plasser fordelingsinnretningen i rennen **B**.

### Forvask-kammer

Vaskemiddel for forvask.

### Tøymykner-kammer

Tøymykner. Flytende stivelse.

**Tøymykner og flytende stivelse må bare fylles til «MAX»-merket.**

### Knapp for frigjøring

Trykk på for å fjerne skuffen for rengjøring.

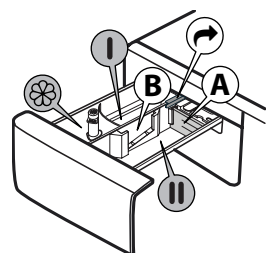

## PROGRAMMER

For å velge det riktige programmet for tøyet ditt, må du alltid følge vaskeanvisningene på tøyet. Verdien gitt i vaskebaljen er den høyeste vasketemperaturen som tekstilen tåler.



### Blandet

For vask av lett til normalt skitne slitesterke plagg i bomull, lin, syntetiske fibre og blandingsstoffer.

### Hvit

For vask av normalt til meget skitne håndklær, undertøy, duker og sengetøy osv. i elastisk bomull og lin. Kun når temperaturen er valgt til 90°C inkluderer syklusen en fase for forvask før fasen for hovedvask. I dette tilfellet anbefaler en å legge vaskemiddel både i seksjonen for forvask og hovedvask.

### Bomull

Normalt til meget skittent og robust bomullstøy.

### Eco 40-60

For vasking av normalt skittent bomullstøy som tåler vask på 40 eller 60°C i samme program. Dette er standard bomullsprogrammet og det mest effektive med hensyn til vann- og energiforbruk.

### Sport

For vask av lett skittent sportstøy (treningsdrakter, shorts, osv.) For best resultat anbefaler vi ikke å overskride maksimal last angitt i "PROGRAMOVERSIKTEN". Vi anbefaler at du bruker flytende vaskemiddel, og at du tilfører mengden som er egnet for halv last.

### Dyner

Utformet for å vaske polstrede dunelement som doble eller enkle dyner, puter og anorakker. Disse polstrede elementene bør legges inn i trommelen med kantene brettet innover og en bør ikke overskride ¾ av trommelens volum. For optimal vask, anbefaler vi at flytende vaskemiddel benyttes.

### Oppfriskning Damp

Dette programmet frisker opp plagg ved å fjerne dårlig lukt og avslapper fibre (1 kg, cirka 3 plagg). Legg kun inn tørt tøy (som ikke er skittent), og velg programmet "Oppfriskning Damp". Plaggene vil være litt fuktige på slutten av syklusen og kan brukes etter noen minutter. Programmet "Oppfriskning Damp" forenkler strykingen.

! Anbefales ikke for ulltøy eller silkeplagg.

! Ikke tilfør tøyemykner eller vaskemiddel.

### Sentrifuge & Tømming

Sentrifugerer lasten og tømmer deretter vannet. For slitesterke plagg. Dersom du utelukker sentrifugeringscyklusen, vil maskinen kun tømme

### Skylling & Sentrifuge

Skyller med påfølgende sentrifugering. For slitesterke plagg.

### Hurtig 30'

For hurtig vask av lett skittent tøy. Denne syklusen varer kun 30 minutter, og du sparer tid og energi.

### 20°C

For vasking av lett skittent bomullstøy på 20°C.

### Ull

Ullplagg kan vaskes ved å benytte programmet, "Ull" selv for plaggene som er merket med etiketten "kun håndvask". For best resultat, bruk spesialvaskemiddel **du må ikke overskride maks. kg tøy som angis.**

### Skåne/Fin

For vask av spesielt delikate plagg. Helst bør plaggene vrenses med innsiden ut før vask.

### Syntetisk

For å vaske skittent tøy av syntetiske fibre (som polyester, polyakryl, viskose, osv.) eller bomull/syntetiske blandinger.

## FØRSTE GANGS BRUK

For å fjerne eventuelle produksjonsflekker, velg programmet for "Bomull" med en temperatur på 60°C. Hell litt vaskemiddel i kammeret for hovedvask i vaskemiddeldispenseren (maksimalt 1/3 av mengden som anbefales av vaskemiddelprodusenten for lett skittent tøy). Start programmet **uten å legge i tøy.**

## DAGLIG BRUK

Forbered klesvasken din i henhold til anvisningene i avsnittet "RÅD OG TIPS". Legg inn tøyet, lukk døren, åpne vannkranen og trykk på "PÅ/AV" knappen for å slå på vaskemaskinen, "Start/Pause" knappen blinker. Vri programvelgeren til ønsket program og velg opsjonene du ønsker. Temperaturen og sentrifugeringshastigheten kan endres ved å trykke på "Temperatur-" knappen eller "Sentrifugerings-" knappen. Dra nå ut dispenseren for vaskemiddel og tilfør vaskemiddel (og tilsetningsstoffer/mykemiddel). Følg anbefalingene med hensyn til dosering du finner på pakningen. Lukk deretter vaskemiddelbeholderen.

### STARTE SYKLUS

Trykk på "Start/Pause" knappen. Maskinen låser døren (symbolet PÅ) og trommelen begynner å rotere. Døren låses opp (symbolet AV) og igjen (symbolet PÅ), som en forberedelse til hver vaskesyklus. "Klikke"-lyden er en del av dørlåsemekanismen. Vannet strømmer inn i trommelen og starter vaskefasen når døren er låst.

### FOR Å SETTE ET PÅGÅENDE PROGRAM I PAUSE

For å sette en vaskesyklus på pause, trykk på "Start/Pause" indikatorlampen vil slukke seg og tiden som er igjen blinker på display. For å starte vaskesyklusen fra det punktet hvor den ble avbrutt må du trykke på knappen på nytt.

### ÅPNE DØREN, DERSOM DETTE ER NØDVENDIG

Etter at du har startet et program, tennes indikatoren for "Låst dør" for å vise at døren ikke kan åpnes. Så lenge vaskeprogrammet pågår kan ikke døren åpnes. For å åpne døren mens programmet er under utføring, trykk på "Start/Pause" for å sette programmet på pause. Så fremt vannivået eller temperaturen ikke er for høy, vil indikatorlampen for "Låst dør" slukkes og du kan åpne døren. For eksempel for å legge til eller fjerne tøy. Trykk på "Start/Pause" knappen igjen for å fortsette programmet.

### PROGRAMSLUTT

Indikatorlampen for "Låst dør" slukkes og på display vises "Slutt". For å slå av vaskemaskinen etter at programmet er slutt trykk på "PÅ/AV" knappen, lysene slukkes. Dersom du ikke trykker "PÅ/AV" knappen, slås vaskemaskinen av automatisk etter ca. 10 minutter. Steng vannkranen, åpne døren og ta tøyet ut av vaskemaskinen. La døren stå på gløtt for at trommelen skal få tørke.

## OPSJONER

! Dersom den valgte opsjonen ikke er kompatibel med programmet som er stilt inn, vil manglende kompatibilitet varsles med et lydsignal (3 pip) og den tilhørende indikatorlampen vil blinke.

! Dersom den valgte opsjonen ikke er kompatibel med en tidligere opsjon som er stilt inn, vil det siste valget gjelde.

### Clean+

Clean+ er en opsjon som arbeider på 3 forskjellige nivå (Intensiv, Daglig og Hurtig) som er spesielt utformet for å stille inn riktig vaskehandling avhengig av dine vaskebehov:

**Intensiv**: denne opsjonen er utformet for svært skittent tøy, og fjerner de vanskeligste flekkene.

**Daglig**: denne opsjonen er utformet for å fjerne flekker som inntreffer i hverdagen.

**Hurtig**: denne opsjonen er utformet for å fjerne mindre flekker.

### Intensiv skylling

Ved å velge denne opsjonen, øker effektiviteten ved skyllingen økt og optimal fjerning av vaskemiddel garanteres. Den er spesielt egnet for ømfintlig hud. Trykk på knappen en, to eller tre ganger for å velge henholdsvis 1, 2 eller 3 ekstra skyllinger etter at standardsyklusen for skylling er utført og fjern alle spor etter vaskemiddel. Trykk på knappen på nytt for å gå tilbake til "Normal skylling".

### Utsatt start

For at det valgte programmet skal starte på et senere tidspunkt, trykk på knappen for å stille inn ønsket utsettelsestid. Symbolet tennes på display når denne funksjonen er aktivert. For å slette den utsatte starten, trykk på knappen igjen helt til verdien, "0" vises på display.

### FRESH CARE

Denne opsjonen forbereder vaskeytelsen ved å skape damp som hindrer hovedårsakene til at det dannes seg dårlige lukt inne i maskinen.

Etter damp-fasen, vil vaskemaskinen utføre skånsomme bevegelser ved langsomme rotasjoner av trommelen. opsjonen starter når syklusen avsluttes, og gjelder for maksimalt 6 timer. Du kan avbryte



den når som helst ved å trykke på en hvilken som helst bryter på kontrollpanelet eller ved å vri på knotten. Vent i omtrent 5 minutter før døren kan åpnes.



#### Temperatur

Ethvert program har forhåndsdefinerte temperaturer. Dersom du ønsker å endre temperaturen, trykk på "Temperatur"- knappen. Verdiene vises på display.





#### Sentrifugering

Ethvert program har forhåndsdefinerte sentrifugeringshastighet. Dersom du ønsker å endre sentrifugeringshastigheten, trykk på "Sentrifugerings"- knappen. Verdiene vises på display.

#### Demo modus



Denne funksjon inaktiveres ved at slukke for vaskemaskinen. Tryk og hold herefter knappen "Start/Pause" trykket og tryk så, inden for 5 sekunder, også på knappen "PÅ/AV" og hold begge knappene trykket i 2 sekunder..

#### TASTELÅS

For å låse kontrollpanelet, trykk og hold inne "Tastelås"- knappen i omtrent 3 sekund. Symbolet  tennes på display for å indikere at kontrollpanelet er låst (med unntak av "PÅ/AV" knappen). Dette hindrer utilsiktede endringer av programmene, spesielt når det finnes barn i nærheten av maskinen. For å låse opp kontrollpanelet, trykk og hold inne "Tastelås"- knappen i omtrent 3 sekund.

#### BLEKING

Dersom du ønsker å bleke tøyet, legg tøyet inn i vaskemaskinen og still inn programmet for "Skyling & Sentrifuge".

Start maskinen og vent til den fullfører den første syklusen for fylling av vann (omtrent 2 minutter). Sett maskinen i modus for pause ved å trykke på "Start/Pause" knappen, åpne skuffen for vaskemiddel og hell i blekemiddelet (følg de anbefalte dosene angitt på pakken) i kammeret for hovedvask hvor fordelingsinnretningen tidligere ble montert. Start syklusen på nytt ved å trykke på "Start/Pause" knappen. Om ønsket, er det mulig å tilsette tøymykner i det dertil egnede kammeret i vaskemiddelskuffen.

#### TIPS OG RÅD

##### Separer tøyet etter:

Tekstiler (bomull, blandet, syntetisk, ull, håndvask). Farge (separer kulørt tøy fra hvitt Vask kulørt tøy for seg første gang). Finvask (små plagg, som nylonstrømper, plagg med hemper - som f.eks. BH-er - og legg dem i en vaskepose).

##### Vreng og tøm lommene

Små gjenstander, som mynter og lightere, kan skade vaskemaskinen og trommelen. Kontroller knappene.

##### Følg anbefalingen for dosering/tilsetningsstoffer

Det gir et bedre vaskeresultat, du unngår irriterende rester av overflødig vaskemiddel i tøyet ditt og det er mer økonomisk fordi du unngår å sløse med vaskemiddel.

##### Bruk lav temperatur og lenger programvarighet

De mest effektive programmene med hensyn til energiforbruk er vanligvis de programmene med lav temperatur og lenger varighet.

##### Overhold tøymengden

Fyll maskinen med tøymengden angitt i tabellen "TABELL OVER PROGRAMMER" for å spare vann og energi.

##### Støy og gjenværende fuktighet

Disse punktene avhenger av sentrifugeringshastigheten: dess høyere sentrifugeringshastighet, dess mer støy og mindre gjenværende fuktighet.

#### RENGJØRING & VEDLIKEHOLD

*Slå av vaskemaskinen og ta ut støpselet før du utfører renhold eller vedlikehold. Bruk ikke lett antennelig væske for å gjøre ren vaskemaskinen. Rengjør og vedlikehold vaskemaskinen jevnlig (minst 4 ganger i året).*

##### Renhold av vaskemaskinen utvendig

Bruk en myk fuktig klut for å gjøre rene de utvendige delene av vaskemaskinen. Bruk ikke generelle rengjøringsmidler eller middel egnet for vindusvask, skurepulver eller lignende for å gjøre rent kontrollpanelet – disse stoffene kan skade skriften.

##### Kontroll av slangen for vannforsyning

Kontroller slangen for vannforsyning regelmessig for skjørhet eller sprekker. Hvis den er skadet, skift den ut med en ny som du får bestilt igjennom vår Etter-Salg Service eller din spesialforhandler. Avhengig av type slange: Hvis slangen for vannforsyning har et gjennomsiktig belegg, må du kontrollere regelmessig om fargen blir sterkere på noen plasser. Dersom dette er tilfellet, kan det ha oppstått lekkasje og slangen må skiftes ut

#### Rengjøring av filtrene i slangene for vannforsyning

Steng kranen og løsne slangen for vanninntak fra kranen. Rengjør det innvendige filteret og skru slangen for vanninntak tilbake på kranen. Skru deretter løs slangen for vanninntak på baksiden av vaskemaskinen. Trekk ut filteret fra vaskemaskinens kopling med en nebbtang og gjør det rent. Monter filteret tilbake på plass og skru på slangen for vanninntak igjen. Åpne kranen og påse at kopleingene er helt tette.

#### Rengjøring av vannfilter / tømning av gjenværende vann

*Dersom du har brukt et varmt vaskeprogram, vent til vannet har kjølt seg ned før du tømmer det. Gjør vannfilteret rent med jevne mellomrom, for å hindre at vannet ikke dreneres etter vask fordi filteret er tett. Dersom vannet ikke dreneres, indikerer display at vannfilteret kan være tett.*

Fjern sokkelen ved hjelp av en skrutrekker: dytt en side av sokkelen nedover med hånden, dytt deretter skrutrekkeren inn i hullet mellom sokkelen og panelet framme og forsøk å lirke opp sokkelen. Plasser en bred, flat beholder under vannfilteret, for å samle opp avløpsvann. Vri langsomt filteret med urviseren til vannet renner ut. La vannet renne ut uten at du fjerner filteret. Når beholderen er full, lukk vannfilteret ved å vri det med urviseren. Tøm beholderen. Gjenta denne prosedyren helt til alt vannet er tømt. Plasser et bomulls-håndkle, som kan absorbere den lille mengden vann som er igjen. Fjern deretter vannfilteret ved å vri det mot urviseren. Gjør vannfilteret rent: fjern rester i filteret og gjør det rent under rennende vann. Sett vannfilteret tilbake på plass og monter sokkelen: Sett vannfilteret inn igjen ved å vri det med urviseren. Påse at du har vridd det så langt inn som mulig; Filterets håndtak skal befinne seg i vertikal posisjon. For å teste at vannfilteret er strammet til, kan du helle omtrent 1 liter vann ned i vaskemiddelbeholderen. Sett deretter på plass sokkelen.

#### TILBEHØR

*Ta kontakt med vår Ettersalgsservice for å kontrollere om følgende tilbehør er tilgjengelig for din vaskemaskinmodell.*

##### Stablesett-hylle

til montering av en tørketrommel oppå vaskemaskinen for å spare plass og for å gjøre det lettere å legge i og ta ut tøy av tørketrommelen i den høye posisjonen.

#### TRANSPORT OG FLYTTING

*Løft aldri vaskemaskinen ved å holde i toppplaten.*

Trekk ut nettets støpsel, og steng vannkranen. Kontroller at maskinens dør og vaskemiddelbeholderen er lukket korrekt. Koble slangen for vannforsyning fra vannkranen, og fjern dreneringslangene fra punktet for drenering. Fjern alt gjenværende vann fra slangene, og fest de slik at de ikke skades under transporten. Sett på plass transportboltene. Følg instruksene for fjerning av transportboltene i INSTALLASJONSVEILEDNINGEN, men gå fram i motsatt rekkefølge.



## PROBLEMLØSNING

Av forskjellige årsaker kan vaskemaskinen av og til ikke virke som den skal. Før du kontakter Ettersalgsservicen, anbefaler vi at du kontrollerer om du kan løse problemet ved å benytte listen nedenfor.

Anomalier:	Mulige årsaker / Løsning:
Vaskemaskinen slår seg ikke på.	<ul style="list-style-type: none"><li>Støpselet er ikke satt inn i kontakten, eller ikke tilstrekkelig for å oppnå kontakt.</li><li>Det har oppstått et strøbrudd.</li></ul>
Vaskesyklusen starter ikke.	<ul style="list-style-type: none"><li>Døren er ikke skikkelig lukket.</li><li>Det er ikke trykket på "PÅ/AV" ⏻ knappen.</li><li>"Start/Pause" ▶⏸ knappen er ikke trykket ned.</li><li>Vannkranen er ikke åpnet.</li><li>En "Utsatt start" ⏸ er stilt inn.</li></ul>
Vaskemaskinen tar ikke inn vann (meldingen "h2o" vises på display). Du vil høre en "Pipe-" lyd hvert 5. sekund.	<ul style="list-style-type: none"><li>Vanninntaksslangen er ikke koplet til kranen.</li><li>Slangen er bøyd.</li><li>Vannkranen er ikke åpnet.</li><li>Forsyningen av vann er kuttet.</li><li>Det er ikke tilstrekkelig trykk.</li><li>"Start/Pause" ▶⏸ knappen er ikke trykket ned.</li></ul>
Vaskemaskinen tar inn og tømmer vannet i kontinuasjon.	<ul style="list-style-type: none"><li>Slangen for tømming er ikke montert 65 til 100 cm over bakken.</li><li>Enden på avløpsslangen er nedsenket i vann.</li><li>Avløpskontakten på veggen har ikke en lufteåpning.</li><li>Hvis problemet vedvarer etter at du har utført disse kontrollene, må du stenge vannkranen, slå av vaskemaskinen og ringe Ettersalgsservicen. Hvis boligen befinner seg i en av de øverste etasjene i en bygning, kan en heverteffekt noen ganger oppstå, noe som fører til at vaskemaskinen i kontinuasjon tar inn og tømmer vannet. Spesielle anti-vannlås ventiler er tilgjengelig på markedet for å forebygge denne typen problemer.</li></ul>
Vaskemaskinen hverken tømmer eller sentrifugerer.	<ul style="list-style-type: none"><li>Programmet inkluderer ikke funksjonen for tømming: ved visse program må den aktiveres manuelt.</li><li>Avløpsslangen er bøyd.</li><li>Avløpet er tett.</li></ul>
Vaskemaskinen vibrerer for mye under sentrifugeringen.	<ul style="list-style-type: none"><li>Trommelen ble ikke skikkelig frigjort under installasjonen.</li><li>Vaskemaskinen står ikke horisontalt.</li><li>Vaskemaskinen er klemt mellom møbler og veggen.</li></ul>
Det lekker vann fra vaskemaskinen.	<ul style="list-style-type: none"><li>Vanninntaksslangen er ikke tilstrekkelig tilstrammet.</li><li>Dispenseren med vaskemiddel er tett.</li><li>Avløpsslangen er ikke tilstrekkelig tilstrammet.</li></ul>
Maskinen er låst og display blinker og indikerer en feilkode (f.eks. F-01, F-..).	<ul style="list-style-type: none"><li>Slå av maskinen, ta støpselet ut av kontakten og vent i omtrent 1 minutt før du slår den på igjen.</li><li>Ring Ettersalgsservicen dersom problemet vedvarer.</li></ul>
Det dannes for mye skum.	<ul style="list-style-type: none"><li>Vaskemiddelet er ikke kompatibelt med vaskemaskinen (det må stå skrevet "for vaskemaskiner", "for håndvask og vaskemaskiner", eller noe lignende).</li><li>Overdreven dosering.</li></ul>
Døren er låst, med eller uten feilindikasjon, og programmet utføres ikke.	<ul style="list-style-type: none"><li>Døren er lukket dersom det oppstår strøbrudd. Programmet vil fortsette automatisk med det samme strømmettet på nytt er tilgjengelig.</li><li>Vaskemaskinen står i ro. Programmet vil fortsette automatisk når årsaken til at den står i ro ikke lenger eksisterer.</li></ul>

Retningslinjer, standarddokumentasjon, bestilling av reservedeler og ekstra produktinformasjon vil du kunne finne ved å:

- besøke våre nettsider [docs.whirlpool.eu](https://docs.whirlpool.eu) og [parts-selfservice.whirlpool.com](https://parts-selfservice.whirlpool.com)
- Ved å benytte QR-koden
- Alternativt, **ta kontakt med vår Ettersalgsservice** (Se telefonnummeret i garantiheftet). Når du kontakter vår Ettersalgsservice, vennligst oppgi kodene du finner på produktets typeskilt.

For informasjon om reparasjon og vedlikehold kan brukeren gå inn på [www.whirlpool.eu](https://www.whirlpool.eu)

Modellinformasjonen finner du ved å benytte QR-koden som er angitt på energimerket. Merket inneholder også modellidentifikatoren som kan benyttes for å konsultere databasens portal på <https://eprel.ec.europa.eu>.

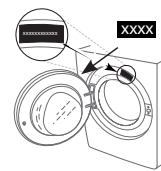

# RENGJØRING OG VEDLIKEHOLD

**Slå av vaskemaskinen og trekk ut stikkkontakten før rengjøring og vedlikehold.  
Bruk ikke antenkelige væsker til å rengjøre vaskemaskinen.**

## UTVENDIG RENGJØRING AV VASKEMASKINEN

Bruk en myk fuktig klut for å rengjøre vaskemaskinens utvendige deler.

Bruk ikke vindusvask eller universalprodukter, skurepulver eller lignende for å rengjøre kontrollpanelet, fordi de kan skade teksten.

## SJEKKE VANNINNTAKSSLANGEN

Sjekk vanninntaksslangen jevnlig for sprøhet og sprekker. Hvis den er skadet, må den skiftes ut med en ny gjennom vår ettersalgsservice eller din spesialforhandler. Avhengig av slangetypen:



Hvis inntaksslangen har et gjennomsiktig belegg, sjekk jevnlig om fargen forsterkes stedvis. Hvis det er slik, finnes det en lekkasje og slangen må skiftes ut.

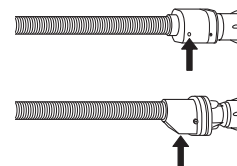

For vannstopp: sjekk sikkerhetsventilens lille inspeksjonsvindu (se pil). Hvis det er rødt, er vannstoppfunksjonen utløst, og slangen må skiftes ut med en ny. Trykk på utløserknappen (hvis finnes) for å løsne slangen.

## RENGJØRING AV NETTFILTRENE I VANNINNTAKSSLANGEN

1. Steng vannet og løsne vanninntaksslangen.

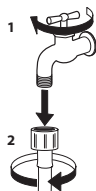

2. Rengjør nettfileret i slangeenden nøye med en fin børste.

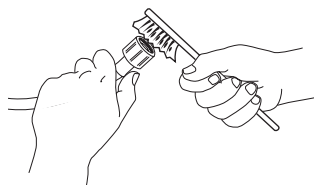

3. Løsne nå vanninntaksslangen på baksiden av vaskemaskinen for hånd. Bruk en tang og trekk ut nettfileret fra ventilen på baksiden av vaskemaskinen og rengjør det nøye.

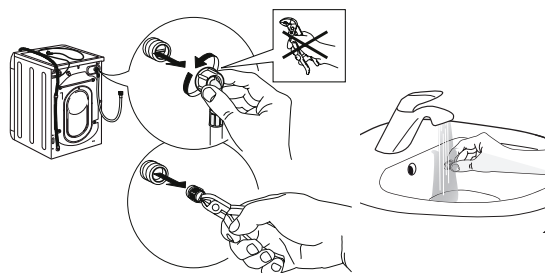

4. Sett nettfileret inn igjen. Koble inntaksslangen til vannkranen og vaskemaskinen igjen. Bruk ikke et verktøy for å koble til inntaksslangen. Åpne vannkranen og sjekk at alle koblingene er tette.

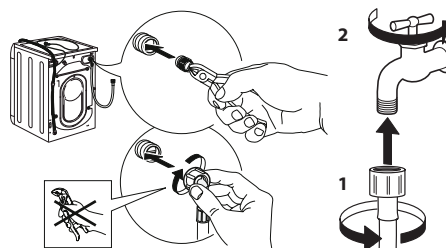

# RENGJØRING AV VASKEMIDDELSKUFFEN

Løft skuffen opp og trekk den ut (se figur).

Skyll skuffen regelmessig under rennende vann.



## RENGJØRE VANNFILTERET/TØMME UT GJENVÆRENDE VANN

Slå av vaskemaskinen og trekk ut stikkkontakten før du rengjør vannfilteret eller tømmer ut gjenværende vann. Hvis du har brukt et program med varmt vann, må du vente til vannet er kjølt ned før du tømmer det ut. Rengjør vannfilteret jevnlig hver 3. måned for å unngå at vannet ikke tømmes ut etter vask fordi filteret er tilstoppet. Hvis vannet ikke tømmes, angir skjermen at vannfilteret kan være tilstoppet.

1. Ta av sparkeplaten: Bruk et skrujern og gå frem som vist på figuren nedenfor.

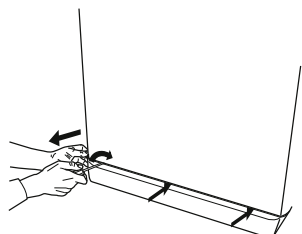

2. Beholder for vannet som tømmes: Plasser en liten og bred beholder under vannfilteret for å samle opp gjenværende vann.

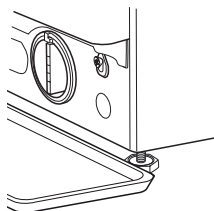

3. Tøm ut vannet: Drei filteret sakte mot urviseren helt til alt vannet er rent ut. La alt vannet renne ut uten å ta ut filteret. Når beholderen er full, lukk igjen vannfilteret ved å dreie det med urviseren. Tøm beholderen. Gjenta helt til alt vannet er tømt ut.

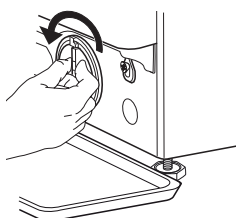

4. Ta ut filteret: Legg en bomullsklut under vannfilteret som kan absorbere mindre vannmengder. Drei vannfilteret mot klokken og ta det ut.

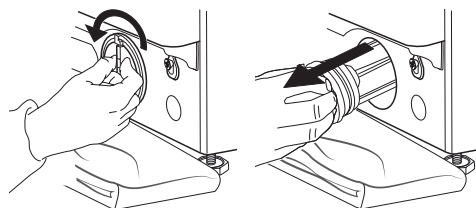

5. Rengjør vannfilteret: Fjern rester og rengjør filteret under rennende vann.

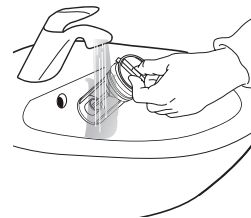

6. Sett inn vannfilteret og sokkeldekselet: Sett inn vannfilteret og drei det med klokken. Drei filteret så langt det går. Filterhåndtaket skal være i vertikal stilling. For å teste at vannfilteret er vanntett, kan du helle ca. 1 liter vann i vaskemiddelskuffen. Sett sokkeldekselet på plass igjen.

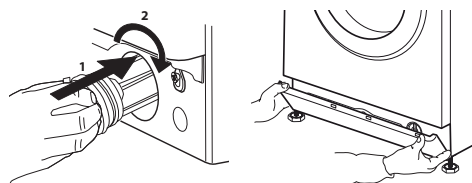

# TRANSPORT OG HÅNDTERING

## Aldri løft vaskemaskinen med topplaten.

1. Trekk ut støpslet og steng vannkranen.
2. Vær sikker på at døren og vaskemiddelskuffen er skikkelig lukket.
3. Koble inntaksslangen fra vannkranen, og fjern avløpsslangen fra dreneringspunktet. Tøm ut alt vannet som er igjen i slangene, og fest slangene slik at de ikke kan skades under transporten.
4. Sett inn transportboltene igjen. Følg instruksjonene for fjerning av transportboltene i «Installasjonsveiledning», i motsatt rekkefølge.

**Viktig:** Aldri transporter vaskemaskinen uten å ha festet transportboltene.

## ETTERSALGSSERVICE

### FØR DU RINGER ETTERSALGSSERVICE

1. Prøv å løse problemet selv med hjelp av rådene i **FEILSØKING**

### HVIS FEILEN VEDVARER, KONTAKT NÆRMESTE ETTERSALGSSERVICE

Ring nummeret oppgitt i garantiheftet for å få hjelp.

Oppgi alltid følgende når du kontakter ettersalgsservice:

- en kort forklaring av feilen;
- type maskin og nøyaktig modell;

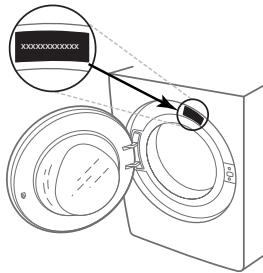

2. Slå vaskemaskinen av og på igjen for å se om feilen vedvarer.

- servicenummeret (nummeret etter ordet Service på typeskiltet);

**SERVICE** 0000 000 00000



- din fulle adresse;
- ditt telefonnummer.

Hvis det er nødvendig med reparasjoner, kontakt en autorisert ettersalgsservice (for å garantere bruk av originale reservedeler og riktig utførte reparasjoner).

DZIĘKUJEMY ZA ZAKUP PRODUKTU WHIRLPOOL.



W celu uzyskania kompleksowej pomocy prosimy zarejestrować urządzenie na stronie [www.whirlpool.com/register](http://www.whirlpool.com/register)

**Przed użyciem urządzenia należy uważnie przeczytać Instrukcję bezpieczeństwa.**

Przed rozpoczęciem użytkowania pralki należy usunąć śruby blokujące. Szczegółowe wskazówki dotyczące sposobu ich usuwania można znaleźć w Instrukcji instalacji.

**PANEL STEROWANIA**

- 1 "Przycisk WŁĄCZ/WYŁĄCZ"
- 2 Wybór programu
- 3 Przycisk "Start/ Pauza"
- 4 Przycisk "Wirowanie"
- 5 Przycisk "Super płukanie"
- 6 Przycisk "Clean+" / "Blokada"
- 7 Przycisk "Opóźnienie startu"
- 8 Przycisk "FreshCare+"
- 9 Przycisk "Temp."

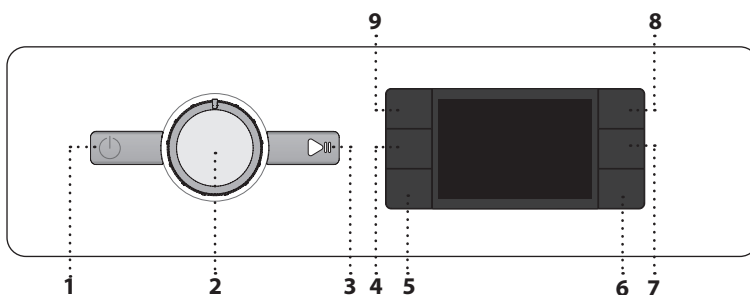
**WSKAŹNIKI NA WYŚWIETLACZU**

Drzwi zablokowane

Aktywacja funkcji FreshCare+

Aktywacja funkcji **Opóźnienie startu** Aktywacja funkcji **Blokada** **Faza prania**

Wskazuje fazę cyklu prania

**Usterka: Wezwij serwis**

Sprawdź w rozdziale instrukcji dotyczącym rozwiązywania problemów

**Usterka: Zatkany filtr wody**

Woda nie może odpływać; filtr wody może być zatkany

**Usterka: Brak wody**

Brak lub niewystarczający dopływ wody.

W przypadku wystąpienia usterki należy przeczytać rozdział "ROZWIĄZYWANIE PROBLEMÓW"

**TABELA PROGRAMÓW**

Maks. ładowność 7 kg Pobór mocy w trybie wyłączonym 0,5 W / w przypadku pozostawienia w trybie włączonym 8,0 W							Detergenty i dodatki			Polecany detergent		Pozostała wilgotność (%)	Zużycie energii (kWh)	Całkowita objętość wody w litrach	Temperatura prania °C
Program	Temperatury		Maks. prędkość wirowania (obr./min)	Maks. ładowność (kg)	Czas trwania (h : m)	Pranie wstępne	Pranie zasadnicze	Płyn zmiękczający	Proszek	Płyn					
	Ustawienia	Zakres									I	II			
<b>Mieszane</b>	40°C	- 40°C	1000	7,0	**	-	●	○	-	✓	-	-	-	-	
<b>Białe</b>	60°C	- 90°C	1400	7,0	2:30	● (90°)	●	○	✓	✓	52	1,360	75	55	
<b>Bawełniane</b>	40°C	- 60°C	1400	7,0	3:40	-	●	○	✓	✓	50	0,980	75	45	
<b>Eco 40-60</b>	40 °C	40°C	1351	7,0	3:25	-	●	○	✓	✓	53	0,777	48	40	
			1351	3,5	2:45	-	●	○	✓	✓	53	0,466	44	35	
			1351	2,0	2:35	-	●	○	✓	✓	53	0,202	41	25	
<b>Sport</b>	40°C	- 40°C	600	3,5	**	-	●	○	-	✓	-	-	-	-	
<b>Kołdra</b>	30°C	- 30°C	1000	3,0	**	-	●	○	-	✓	-	-	-	-	
<b>Odświeżanie parowe</b>	-	-	-	1,0	**	-	-	-	-	-	-	-	-	-	
<b>Wirowanie i wypompowanie</b>	-	-	1400	7,0	**	-	-	-	-	-	-	-	-	-	
<b>Płukanie i wirowanie</b>	-	-	1400	7,0	**	-	-	○	-	-	-	-	-	-	
<b>Szybki 30'</b>	30°C	- 30°C	1200 (***)	3,5	0:30	-	●	○	-	✓	73	0,194	31	27	
<b>20°C</b>	20 °C	- 20 °C	1400	7,0	1:50	-	●	○	-	✓	52	0,160	64	22	
<b>Wooliane</b>	40°C	- 40°C	800	1,5	**	-	●	○	-	✓	-	-	-	-	
<b>Delikatne</b>	30°C	- 30°C	600 (***)	1,0	**	-	●	○	-	✓	-	-	-	-	
<b>Syntetyczne</b>	40°C	- 60°C	1200	4,0	2:55	-	●	○	✓	✓	35	0,860	60	43	

● Wymagane dozowanie ○ Opcjonalne dozowanie

Parametry te mogą się różnić podczas prania w domu, ze względu na zmieniającą się temperaturę pobieranej wody, ciśnienie wody itd. Przybliżony czas trwania programu odnosi się do ustawień domyślnych programów, bez wybierania opcji. Podane wartości dla programów innych niż Eco 40-60 mają charakter jedynie orientacyjny.

**Eco 40-60 - Cykl prania próbnego zgodny z rozporządzeniem UE Ecodesign 2019/2014.** To najwydajniejszy pod względem zużycia wody i energii program do prania normalnie zabrudzonych rzeczy z bawełny.

**Uwaga:** wartości wirowania pokazane na wyświetlaczu mogą się nieznacznie różnić od wartości podanych w tabeli.

**Dla instytutów badawczych**

Długi cykl prania odzieży bawełnianej: należy wybrać cykl prania „**Bawełniane**” i temperaturę 40°C.

Długi program do syntetyków: należy wybrać cykl prania „**Syntetyczne**” i temperaturę 40°C.

**OPIS PRODUKTU**

1. Błat
2. Dozownik detergentu
3. Panel sterowania
4. Uchwyt drzwiczek
5. Drzwiczki
6. Filtr wody - za cokołem
7. Cokół (wymiwalny)
8. Regulowane nóżki (4)

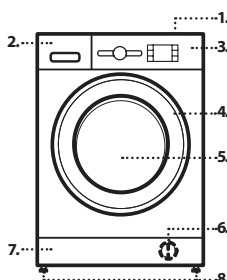

\* Po zakończeniu programu i wirowania z maksymalną prędkością, z ustawieniem domyślnym.

\*\* Długość trwania programu wskazana jest na wyświetlaczu.

\*\*\* Wyświetlacz pokaże sugerowaną prędkość wirowania jako wartość domyślną.

Funkcja **6th Sense** - technologia czujnika dostosowuje parametry wody, energii i czas trwania programu do objętości prania.**DOZOWNIK DETERGENTU****Komora prania zasadniczego**

Detergent do prania zasadniczego, odplamiacz lub zmiękczacz wody. W przypadku stosowania płynnego detergentu zaleca się stosować wymiowaną ściankę z tworzywa sztucznego **A** (w zestawie) w celu właściwego dozowania. W przypadku stosowania detergentu w proszku, należy umieścić ściankę w szczelinie **B**.

**Komora prania wstępnego**

Detergent do prania wstępnego.

**Komora na płyn zmiękczający tkaniny**

Płyn zmiękczający tkaniny. Krochmal w płynie.

**Płyn zmiękczający lub roztwór krochmalu należy wlewać tylko do wysokości oznaczenia „maks”.****Przycisk zwalnający**

Przycisnąć, aby wyjąć szufladę do czyszczenia.

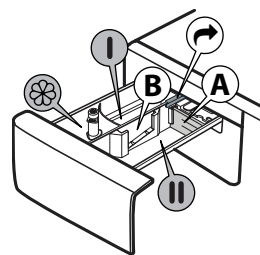



## PROGRAMY

Aby wybrać właściwy program dla danego prania, należy zawsze przestrzegać zaleceń podanych na metkach odzieży. Wartość podana przy symbolu to maksymalna temperatura odpowiednia do prania danego rodzaju odzieży.



### Mieszane

Do prania lekko lub normalnie zabrudzonej, odpornej odzieży z bawełny, lnu, włókien syntetycznych i włókien mieszanych.

### Białe

Normalnie lub mocno zabrudzone pranie z wytrzymałej bawełny i lnu, np. ręczniki, bielizna, obrusy, itp. Tylko wtedy, gdy wybrana zostanie temperatura 90° C, cykl rozpoczyna się od fazy prania wstępnego, przed fazą prania zasadniczego. W tym przypadku zaleca się dodanie detergentu zarówno do przegródki szuflady przeznaczonej do prania wstępnego, jak i zasadniczego.

### Bawełniane

Normalnie lub bardzo zabrudzone mocne tkaniny z bawełny.

### Eco 40-60

Do prania normalnie zabrudzonych ubrań bawełnianych z zaleceniami prania w temperaturze 40 °C lub 60 °C, łącznie w tym samym cyklu. Jest to standardowy program prania bawełny, najwydajniejszy pod względem zużycia wody i energii.

### Sport

Do prania lekko zabrudzonej odzieży sportowej (dresów, szortów itp.). Aby uzyskać najlepsze rezultaty, zalecamy nieprzekraczanie maksymalnej ładowności wskazanej w "TABELI PROGRAMÓW". Zalecamy stosowanie płynnego detergentu w ilości odpowiedniej do połowy ładowności.

### Kołdra

Przeznaczony do prania artykułów zawierających pierze, takich jak pojedyncze lub podwójne kołdry, poduszki i kurtki. Zalecane jest umieszczenie takich artykułów w bębnie z brzegami założonymi do środka i nieprzekraczanie ¾ objętości bębna. W celu osiągnięcia optymalnych wyników prania zaleca się używanie detergentu w płynie.

### Odświeżanie parowe

Ten program pozwala na odświeżenie białej bielizny poprzez usunięcie nieprzyjemnych zapachów (1 kg, około 3 rzeczy). Włożyć tylko białą suchą (nie brudną) i wybrać program „Odświeżanie parowe”. Po zakończeniu cyklu ubrania będą lekko wilgotne i mogą być gotowe do ubrania po kilku minutach. Program „Odświeżanie parowe” ułatwia proces prasowania.

! Nie jest zalecany dla tkanin wełnianych i jedwabnych  
! Nie dodawać środka myjącego ani zmiękczającego.

### Wirowanie i wypompowanie

Odwieranie zawartości i odprowadzenie wody. Do odpornych tkanin. Jeśli wyłączy się wirowanie, pralka jedynie odprowadzi wodę

### Płukanie i wirowanie

Płukanie i wirowanie. Do odpornych tkanin.

### Szybki 30'

Do szybkiego prania lekko zabrudzonych ubrań. Cykl ten trwa tylko 30 minut, co prowadzi do oszczędności czasu i energii.

### 20°C

Do prania lekko zabrudzonych ubrań bawełnianych w temperaturze 20 °C.

### Wełniane

Przy użyciu programu "Wełna" można prać wszystkie ubrania z wełny, nawet jeśli są opatrzone etykietą "tylko pranie ręczne". W celu osiągnięcia optymalnych wyników, należy stosować specjalne detergenty i nie przekraczać maksymalnej ładowności w kg.

### Delikatne

Do prania szczególnie delikatnych tkanin. Najlepiej jest przed praniem obrócić ubrania na lewą stronę.

### Syntetyczne

Do prania zabrudzonej odzieży z włókien syntetycznych (takich jak poliester, poliakryl, wiskoza itp.) lub mieszanek bawełnianych i syntetycznych.

## PIERWSZE UŻYCIE

Aby usunąć możliwe zanieczyszczenia pozostałe po procesie produkcji, należy wybrać program "Bawełniane" z temperaturą 60°C. Dodać małą ilość detergentu do komory dozownika przeznaczonej do prania zasadniczego (maksymalnie 1/3 ilości zalecanej przez producenta detergentu do prania lekko zabrudzonych tkanin). Rozpocząć program nie wkładając prania.

## CODZIENNA EKSPLOATACJA

Przygotować pranie zgodnie z zaleceniami podanymi w części "PORADY I WSKAZÓWKI". Włożyć odzież do prania, zamknąć drzwi, odkręcić kran wody i nacisnąć przycisk "WŁĄCZ/ WYŁĄCZ" , aby włączyć pralkę. Miga przycisk "Start/ Pauza" . Ustawić pokrętko wyboru programu na żądany program i wybrać dowolną opcję. Temperatura i prędkość wirowania można zmieniać naciskając przycisk "Temperatura" lub "Wirowanie" . Wyciągnąć szufladę i dodać detergent (i dodatki/ płyn zmiękczający). Postępować zgodnie ze wskazówkami dotyczącymi dozowania podanymi na opakowaniu detergentu. Zamknąć szufladę.

### URUCHOMIENIE CYKLU

Nacisnąć przycisk "Start/ Pauza" .

Nastąpi zamknięcie drzwiczek urządzenia (włączenie symbolu ) i rozpocznie się obrót bębna; nastąpi otwarcie drzwiczek (wyłączenie symbolu ) i ponowne zamknięcie (włączenie symbolu ) jako faza przygotowawcza wszystkich cykli prania. Dźwięk „kliknięcia” jest częścią mechanizmu zamykającego drzwiczki. Po zamknięciu drzwiczek woda przedostanie się do bębna i rozpocznie się faza prania.

## ZATRZYMYWANIE PROGRAMU W TOKU

Aby zatrzymać cykl prania, należy nacisnąć przycisk "Start/ Pauza" ; kontrolka zgaśnie, a na wyświetlaczu zaczną migać pozostałe czas prania. Aby powrócić do cyklu prania od punktu, w którym został przerwany, należy ponownie nacisnąć przycisk.

## OTWIERANIE DRZWICZEK W RAZIE POTRZEBY

Po rozpoczęciu programu, zaświeci się kontrolka "Blokada drzwiczek" , wskazująca na to, że drzwiczek nie można otworzyć. Drzwiczki pozostają zablokowane przez cały czas trwania programu. Aby otworzyć drzwiczki, gdy program jest w toku, należy nacisnąć przycisk "Start/ Pauza" , aby zatrzymać program. O ile poziom wody i/ lub temperatura nie są zbyt wysokie, kontrolka "Blokada drzwiczek" zgaśnie i drzwiczki można będzie otworzyć, na przykład w celu dodania lub wyjęcia odzieży. Aby wznowić program, należy ponownie nacisnąć przycisk „Start/Pauza” .

## KONIEC PROGRAMU

Kontrolka "Blokada drzwiczek" gaśnie a na wyświetlaczu pokazuje się informacja "End". Aby wyłączyć pralkę po zakończeniu programu, należy nacisnąć przycisk "WŁĄCZ/ WYŁĄCZ" . Kontrolka gaśnie. Jeśli nie zostanie naciśnięty przycisk "WŁĄCZ/ WYŁĄCZ" , pralka po 10 minutach zostanie wyłączona automatycznie. Zakreśli zawór wody, otworzyć drzwiczki i wyjąć odzież. Pozostawić drzwiczki otwarte, aby bęben wysychł.

## FUNKCJE SPECJALNE

! Jeśli wybrana opcja jest niezgodna z wybranym programem, niezgodność będzie sygnalizowana przez brzęczyk (3 sygnały), a odpowiednia kontrolka zaczną migać.

! Jeśli wybrana opcja jest niezgodna z inną, uprzednio wybraną opcją, pozostanie aktywna ostatnio wybrana opcja.

### Clean+

Clean+ to opcja posiadająca 3 różne poziomy pracy (pranie intensywne, codzienne i szybkie), które zostały zaprojektowane tak, aby można było dobrać właściwy rodzaj prania, w zależności od potrzeb:

**Intensywne** : ta opcja jest przeznaczona do usuwania znacznych zabrudzeń i najbardziej uporczywych plam.

**Codziennie** : ta opcja jest przeznaczona do usuwania zwykłych plam.

**Szybkie** : ta opcja jest przeznaczona do usuwania drobnych plam.

### Super płukanie

Opcja ta zwiększa skuteczność płukania i gwarantuje dokładne usunięcie detergentu. Jest ona szczególnie przydatna dla osób o wrażliwej skórze. Należy nacisnąć przycisk raz, dwa lub trzy razy, aby wybrać dodatkowe 1 , 2 lub 3 płukania, po zakończeniu płukania standardowego, aby usunąć wszelkie ślady detergentu. Należy ponownie nacisnąć przycisk, aby wrócić do "Płukanie zwykłe".

### Opóźnienie startu

Aby ustawić rozpoczęcie wybranego programu w późniejszym czasie, należy nacisnąć przycisk i wybrać czas opóźnienia. Jeśli funkcja jest aktywowana, na wyświetlaczu zaświeci się symbol . Aby anulować opóźnienie rozpoczęcia, należy ponownie nacisnąć przycisk, aż na wyświetlaczu pokaże się wartość "0".

### FRESH CARE

Opcja ta zwiększa skuteczność prania, poprzez wytwarzanie pary, która hamuje źródła powstawania nieprzyjemnego zapachu wewnątrz pralki. Po zakończeniu fazy pary, pralka wykona delikatny wirowanie, poprzez powolne obroty bębna. Opcja uruchamia się po tym, jak zakończy

się cykl prania, na maksymalnie 6h. Można przerwać działanie tej opcji w każdej chwili, wciskając dowolny przycisk na panelu sterowania lub przekręcając pokrętkę. Przed otwarciem drzwiczek należy odczekać około 5 minut.

#### Temperatura

Każdy program ma fabrycznie ustawioną temperaturę. Aby zmienić temperaturę, należy nacisnąć przycisk "⏸": Na wyświetlaczu pojawi się odpowiednia wartość.

#### Wirowanie

Każdy program ma fabrycznie ustawioną szybkość wirowania. Aby zmienić szybkość wirowania, należy nacisnąć przycisk "⊙". Na wyświetlaczu pojawi się odpowiednia wartość.

#### Tryb demo

Aby wyłączyć tę funkcję, należy wyłączyć całe urządzenie. Następnie nacisnąć i przytrzymać przycisk "Start/ Pauza" (▶) oraz w ciągu 5 sekund wcisnąć również przycisk "WŁĄCZ/ WYŁĄCZ" (⏻) i przytrzymać oba przyciski wciśnięte przez 2 sekundy..

## BLOKADA PRZYCISKÓW —○

Aby zablokować panel sterowania, należy nacisnąć i przytrzymać przycisk "Blokada przycisków" —○ przez około 3 sekundy. Na wyświetlaczu zaświeci się symbol —○, wskazujący, że panel sterowania został zablokowany (oprócz przycisku "WŁĄCZ/WYŁĄCZ" (⏻)). Zapobiega to niezamierzonym zmianom programów. Jest to przydatne zwłaszcza, jeśli w pobliżu znajdują się dzieci. Aby odblokować panel sterowania, należy nacisnąć i przytrzymać przycisk "Blokada przycisków" —○ przez około 3 sekundy.

## WYBIELANIE

Aby wybielić odzież, należy załadować pralkę i wybrać program "Płukanie i wirowanie" (⦿). Włączyć pralkę i poczekać na zakończenie pierwszego cyklu napełniania wodą (około 2 minuty). Zatrzymać pralkę naciskając przycisk "Start/ Pauza" (▶), otworzyć szufladę i włączyć wybielacz (według zalecanego dozowania, wskazanego na opakowaniu) do komory dla prania zasadniczego, gdzie uprzednio została umieszczona ścianka. Ponownie uruchomić cykl prania naciskając przycisk "Start/ Pauza" (▶). Można również dodać płyn do zmiękczenia tkanin do odpowiedniej komory szuflady.

## PORADY I WSKAZÓWKI

### Segregowanie prania według

Rodzaj tkaniny/ zalecanego rodzaju prania (bawełna, tkaniny mieszane, tkaniny syntetyczne, wełna, pranie ręczne). Kolor (rozdzielić odzież kolorową i białą, nowe kolorowe rzeczy należy prać oddzielnie). Delikatne (niewielkie sztuki odzieży – na przykład nylonowe pończochy – i odzież z haftkami – na przykład biustonosze – prać w płóciennym woreczku lub poszewce poduszki zamykanej na zamek).

### Należy opróżnić kieszenie

Przedmioty takie, jak monety czy zapalniczki, mogą zniszczyć pranie i bęben pralki.

### Należy przestrzegać zaleceń dotyczących dozowania/dodatku

Pozwoli to zoptymalizować rezultat prania i uniknąć drażniących pozostałości nadmiaru detergentu w praniu, zapewniając oszczędność pieniędzy poprzez zapobieganie marnotrawstwu detergentu.

### Należy stosować niskie temperatury i dłuższy czas prania

Najwydajniejsze pod względem zużycia energii programy, to na ogół te, które działają w niższych temperaturach i przez dłuższy czas.

### Należy przestrzegać wielkości wsadu

Pralkę należy wypełniać do pojemności podanej w „TABELA PROGRAMÓW”, aby oszczędzać wodę i energię.

### Hałas i pozostała zawartość wilgotności

Zależą od prędkości wirowania: im wyższa prędkość wirowania w fazie wirowania, tym wyższy poziom hałasu i tym niższa pozostała zawartość wilgotności.

## CZYSZCZENIE I KONSERWACJA

*Przystępując do czyszczenia i konserwacji pralki, za każdym razem należy ją wyłączać i wyjmować wtyczkę z gniazdka zasilania. Do czyszczenia pralki nie wolno używać płynów łatwopalnych. Co jakiś czas pralkę należy wyczyścić i podać konserwacji (co najmniej 4 razy w roku).*

### Czyszczenie zewnętrznych powierzchni pralki

Zewnętrzne części pralki należy czyścić za pomocą miękkiej, wilgotnej ściereczki. Nie używać żadnych środków do mycia szkła ani środków do czyszczenia ogólnego zastosowania, proszków do szorowania itp. – te substancje mogą zniszczyć napisy na palce.

### Sprawdzanie węża doprowadzającego wodę

Należy okresowo sprawdzać, czy wąż nie ma wybrzuszeń i pęknięć. Jeżeli jest uszkodzony, trzeba zastąpić go nowym węzem, który można zakupić w Zakładzie serwisowym lub u wyspecjalizowanego sprzedawcy. Zależnie od rodzaju węża: Jeśli wąż dopływowy ma przezroczystą powłokę, okresowo sprawdzać, czy w niektórych miejscach kolor węża nie stał się bardziej intensywny. Jeśli tak, wąż może być nieszczelny i powinno się go wymienić.

### Czyszczenie filtra wody / odprowadzanie pozostałej wody

*Jeśli używany był program prania w gorącej wodzie, przed spuszczeniem wody należy odczekać aż woda ostygnie. Filtr wody należy czyścić regularnie, aby nie dopuścić do jego zapchania, ponieważ w takim przypadku woda nie będzie mogła spłynąć. Jeśli woda nie może spłynąć, wyświetlacz wskazuje, że filtr wody może być zapchany.*

Zdjąć cokol za pomocą śrubokrętu: jedną stronę cokołu popchnąć w dół ręką, a następnie wcisnąć śrubokręt w szczelinę między cokołem a przednią osłoną i podważyć cokol. Podstawić szeroki płaski pojemnik pod filtrem wody, aby zbierać spuszczaną wodę. Powoli odkręcać filtr w kierunku przeciwnym do ruchu wskazówek zegara, aż woda zacznie wypływać. Pozwolić, aby woda wypływała bez wyjmowania filtra. Gdy pojemnik jest pełny, zakręcić filtr zgodnie z ruchem wskazówek zegara. Opróżnić pojemnik. Powtarzać te czynności do czasu, aż cała woda zostanie spuszczone. Pod filtrem wody położyć bawełnianą ściereczkę, która będzie mogła wchłonąć niewielkie ilości pozostałej wody. Następnie wyjąć filtr wody, obracając go w kierunku przeciwnym do ruchu wskazówek zegara na zewnątrz. Czyszczenie filtra wody: usunąć zanieczyszczenia z filtra i umyć go pod bieżącą wodą. Włożenie filtra wody i założenie cokołu: Włożyć filtr wody na miejsce i dokręcić go zgodnie z ruchem wskazówek zegara. Sprawdzić, czy filtr został dokręcony do końca; uchwyt filtra musi być ustawiony pionowo. Aby sprawdzić, czy filtr wody jest szczelny, można nalać ok. 1 litra wody do dozownika detergentu. Następnie założyć z powrotem cokol.

## AKCESORIA

*Skontaktować się z naszym Zakładem serwisowym, aby sprawdzić, czy podane poniżej akcesoria nadają się do Państwa modelu pralki.*

### Szuflada zestawu montażowego

Umożliwia ona zainstalowanie suszarki na górze pralki, co pozwala lepiej wykorzystać wolne miejsce oraz ułatwia włożenie i wyjęcie rzeczy z wyższej umieszczonej suszarki.





## TRANSPORT I PRZENOSZENIE URZĄDZENIA

*Nigdy nie podnosić pralki trzymając ją za blat.*

Wyciągnąć wtyczkę zasilania i zamknąć zawór wody. Sprawdzić, czy drzwiczki urządzenia i dozownik detergentu są prawidłowo zamknięte. Odłączyć wąż dopływowy od zaworu wody i wyjąć wąż odpływowy z miejsca spustu. Usunąć całą pozostałą w węzach wodę, a węże przymocować tak, aby nie uległy zniszczeniu podczas transportu. Założyć śruby transportowe. Postępować zgodnie z instrukcjami zdejmowania śrub transportowych podanymi w INSTRUKCJI INSTALACJI urządzenia, wykonując czynności w odwrotnej kolejności.

## ROZWIĄZYWANIE PROBLEMÓW

Pralka czasami może nie działać prawidłowo, z różnych powodów. Przed wezwaniem serwisu, zaleca się sprawdzenie, czy problemu nie można łatwo rozwiązać, przy użyciu poniższej listy.

Anomalie:	Możliwe przyczyny/ rozwiązanie:
<b>Pralka nie włącza się.</b>	<ul style="list-style-type: none"> <li>Wtyczka nie jest włożona do gniazdka elektrycznego lub nie jest wystarczająco dociśnięta.</li> <li>Nastąpiła awaria zasilania.</li> </ul>
<b>Cykl prania się nie uruchamia.</b>	<ul style="list-style-type: none"> <li>Drzwiczki nie są całkowicie zamknięte.</li> <li>Nie został naciśnięty przycisk "WŁĄCZ/ WYŁĄCZ" .</li> <li>Nie został naciśnięty przycisk "Start/ Pauza" .</li> <li>Zawór wody jest zamknięty.</li> <li>Zostało włączone "Opóźnienie startu" .</li> </ul>
<b>Pralka nie pobiera wody (na wyświetlaczu pojawia się powiadomienie "H2O"). Sygnał dźwiękowy co 5 sekund.</b>	<ul style="list-style-type: none"> <li>Wąż doprowadzający wodę nie jest podłączony do kranu.</li> <li>Wąż jest zagięty.</li> <li>Zawór wody jest zamknięty.</li> <li>Główny zawór wody został zamknięty.</li> <li>Ciśnienie jest niewystarczające.</li> <li>Nie został naciśnięty przycisk "Start/ Pauza" .</li> </ul>
<b>Pralka bez przerwy pobiera i odprowadza wodę.</b>	<ul style="list-style-type: none"> <li>Wąż odprowadzający wodę nie został zainstalowany na wysokości 65-100 cm od podłoża.</li> <li>Koniec węża odpływowego jest zanurzony w wodzie.</li> <li>Złącze odpływu na ścianie nie ma otworu wentylacyjnego.</li> <li>Jeśli problem nie ustąpi po skontrolowaniu tych punktów, należy zamknąć zawór wody, wyłączyć pralkę i skontaktować się z serwisem. Jeżeli mieszkanie znajduje się na jednym z górnych pięter budynku, czasami występuje efekt syfonu, powodując ciągłe pobieranie i odprowadzanie wody. Na rynku dostępne są specjalne zawory, zapobiegające tego typu problemom.</li> </ul>
<b>Pralka nie odprowadza wody i nie odwirowuje.</b>	<ul style="list-style-type: none"> <li>Program nie zawiera funkcji odprowadzania wody: w niektórych programach musi ona być aktywowana ręcznie.</li> <li>Wąż odpływowy jest zagięty.</li> <li>Odpływ jest zablokowany.</li> </ul>
<b>Pralka nadmiernie wibruje podczas wirowania.</b>	<ul style="list-style-type: none"> <li>W czasie montażu, bęben nie został prawidłowo odblokowany.</li> <li>Pralka nie jest odpowiednio wypoziomowana.</li> <li>Pralka jest wciśnięta między meble a ścianę.</li> </ul>
<b>Z pralki cieknie woda.</b>	<ul style="list-style-type: none"> <li>Wąż doprowadzający wodę nie został prawidłowo dokręcony.</li> <li>Dozownik detergentów jest zatkany.</li> <li>Wąż odpływowy nie został prawidłowo zamocowany.</li> </ul>
<b>Pralka jest zablokowana, a na wyświetlaczu miga kod błędu (np. F-01, F-..).</b>	<ul style="list-style-type: none"> <li>Należy wyłączyć pralkę, wyjąć wtyczkę z gniazdka i odczekać około 1 minutę przed jej ponownym włączeniem.</li> <li>Jeżeli usterka utrzymuje się, należy skontaktować się z serwisem technicznym.</li> </ul>
<b>Powstaje zbyt dużo piany.</b>	<ul style="list-style-type: none"> <li>Detergent nie jest kompatybilny z pralką (opakowanie musi zawierać sformułowanie "do pralek", "do prania ręcznego i pralek" lub podobne).</li> <li>Użyto zbyt dużo detergentu.</li> </ul>
<b>Drzwi są zablokowane, wskaźnik awarii włącza się lub nie, a program nie działa.</b>	<ul style="list-style-type: none"> <li>Drzwiczki są zablokowane w przypadku awarii zasilania. Program jest wznawiany automatycznie, kiedy tylko przywrócone zostaje zasilanie.</li> <li>Pralka została zatrzymana. Program zostaje wznowiony automatycznie, gdy tylko zniknie przyczyna przestoju.</li> </ul>

Zasady, standardową dokumentację, zamówienia części zamiennych oraz dodatkowe informacje o produkcie można znaleźć:

- odwiedzając naszą stronę [docs.whirlpool.eu](https://docs.whirlpool.eu) i [parts-selfservice.whirlpool.com](https://parts-selfservice.whirlpool.com)
- Używając kodu QR
- Można również **skontaktować się z naszym Serwisem** (numer telefonu patrz książeczka gwarancyjna). Kontaktując się z naszym serwisem technicznym, należy podać kody z tabliczki znamionowej urządzenia.

Aby uzyskać informacje o naprawach i konserwacji, odwiedź witrynę [whirlpool.eu](https://whirlpool.eu)

Za pomocą kodu QR-Code na etykiecie dotyczącej energii można odczytać informacje na temat modelu.

Etykieta zawiera również identyfikator modelu, który może być użyty w celu zapoznania się portalem rejestru na <https://eprel.ec.europa.eu>.

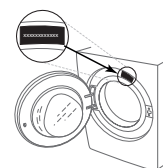

# CZYSZCZENIE & KONSERWACJA

**W celu dokonania czyszczenia i konserwacji, wyłączyć pralkę i wyjąć wtyczkę z kontaktu.  
Nie czyścić pralki przy użyciu płynów łatwopalnych.**

## CZYSZCZENIE ZEWNĘTRZNEJ POWIERZCHNI PRAŁKI

Do czyszczenia wnętrza używać miękkiej, wilgotnej szmatki.

Do czyszczenia panelu sterowania nie używać środków do czyszczenia szkła lub środków ogólnego przeznaczenia czy proszku do szorowania itp. – mogą one uszkodzić napisy.

## SPRAWDZANIE WĘŻA DOPROWADZAJĄCEGO WODĘ

Regularnie sprawdzać stan węża doprowadzającego wodę pod kątem łamliwości i pęknięć. W razie uszkodzenia wymienić go na nowy, dostępny w naszym dziale obsługi posprzedażnej lub u wyspecjalizowanego sprzedawcy. W zależności od typu węża:

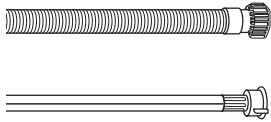

Jeśli wąż dopływowy ma przezroczystą powłokę, należy okresowo sprawdzać, czy kolor nie jest zmieniony miejscowo. Jeśli tak się dzieje, może to oznaczać, że wąż jest nieszczelny i należy go wymienić.



W przypadku węża odcinającego wodę: sprawdzić małe okienko inspekcyjne zaworu bezpieczeństwa (patrz strzałka). Jeśli jest czerwony, uruchomiła się funkcja zatrzymania wody i należy wymienić wąż na nowy. Aby odłączyć wąż, nacisnąć przycisk zwalniający (o ile występuje) i odkręcić wąż.

## CZYSZCZENIE FILTRÓW WĘŻA DOPROWADZAJĄCEGO WODĘ

1. Zamknąć kurek wody i odkręcić wąż doprowadzający wodę.

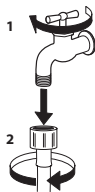

2. Dokładnie wyczyścić filtr siatkowy na końcu węża przy użyciu drobnej szczoteczki.

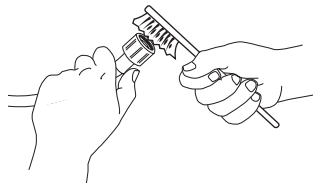

3. Ręcznie odkręcić wąż dopływowy z tyłu pralki. Przy użyciu kombinerek wyjąć filtr siatkowy z zaworu znajdującego się z tyłu pralki i go wyczyścić.

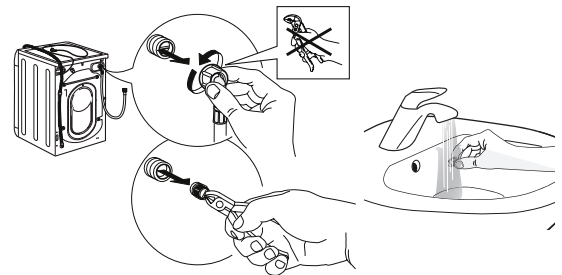

4. Włożyć filtr siatkowy w odpowiednie miejsce. Ponownie podłączyć wąż doprowadzający wodę do kranu i pralki. Nie podłączać węża za pomocą narzędzia. Odkręcić kran i sprawdzić, czy wszystkie połączenia są szczelne.

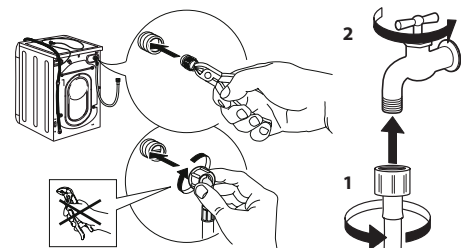



# CZYSZCZENIE SZUFLADY NA DETERGENT

Wyjąć dozownik, podnosząc go i wysuwając (patrz rysunek).

Umyć szufladę pod bieżącą wodą; procedura ta powinna być stosowana regularnie.

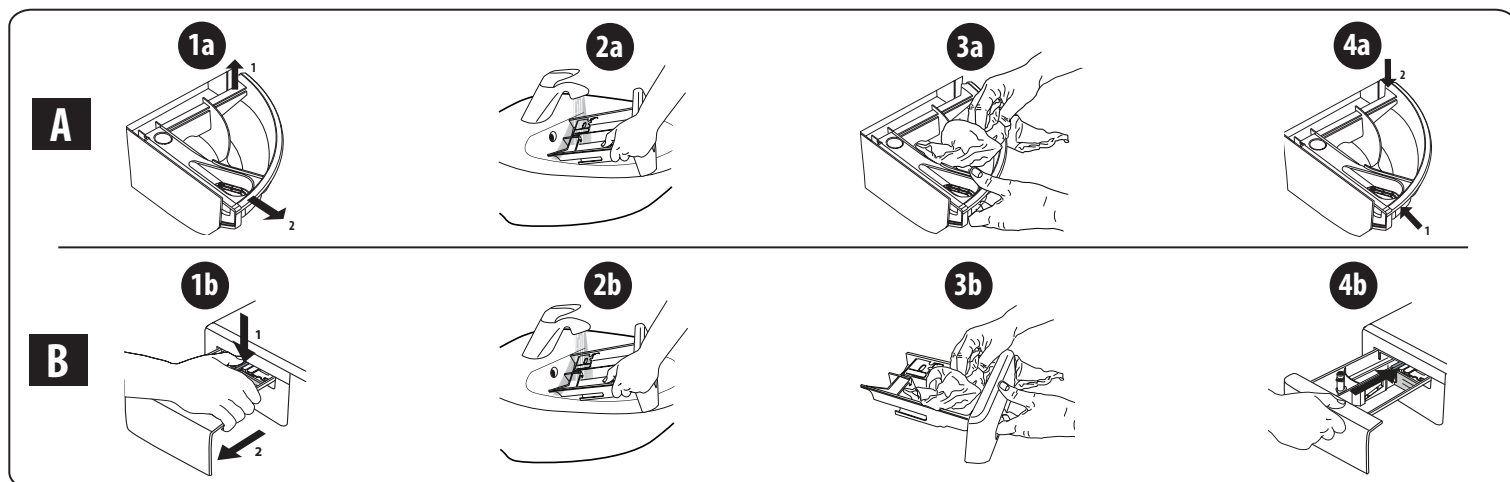

## CZYSZCZENIE FILTRA WODY/SPUSZCZANIE POZOSTAŁEJ WODY

Przed rozpoczęciem czyszczenia filtra wody lub spuszczeniem pozostałej wody należy wyłączyć pralkę i odłączyć ją od zasilania sieciowego. W przypadku używania programu prania z gorącą wodą, przed spuszczeniem wody należy odczekać, aż woda się schłodzi.

Filtr wody należy czyścić regularnie co 3 miesiące, aby uniknąć sytuacji, w której woda nie spływa z powodu zatkania filtra. Jeśli odpływ wody jest utrudniony, na wyświetlaczu pojawi się komunikat, że filtr wody może być zapchany.

1. Zdjąć panel boczny: za pomocą śrubokręta wykonać czynności wskazane na poniższym rysunku.

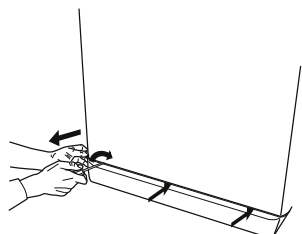

2. Pojemnik na spuszczoną wodę: umieścić niski i szeroki pojemnik pod filtrem wody w celu zebrania pozostałej wody.

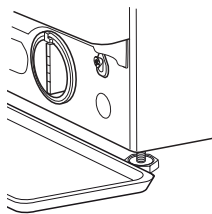

3. Spuścić wodę: powoli obracać filtr w kierunku przeciwnym do ruchu wskazówek zegara, aż do wypłynięcia całej wody. Umożliwić wypłynięcie wody bez wyjmowania filtra. Gdy pojemnik jest pełny, zamknąć filtr wody, obracając go zgodnie z ruchem wskazówek zegara. Opróżnić pojemnik. W razie potrzeby powtarzać tę czynność dopóki nie zostanie spuszczone cała woda.

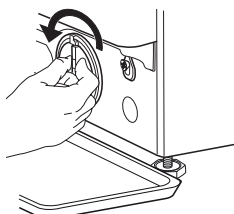

4. Usuwanie filtra: położyć bawełnianą szmatkę pod filtrem wody, aby wchłonęła niewielką ilość pozostałej wody. Następnie wyciągnąć filtr wody, przekręcając go w lewo.

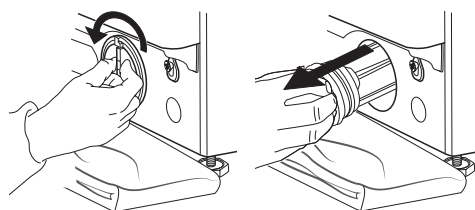

5. Oczyszczyć filtr wody: usunąć z niego pozostałości i umyć pod bieżącą wodą.

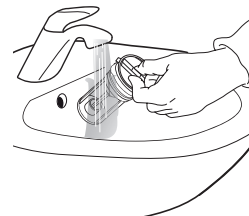

6. Włożyć filtr wody i ponownie zamontować cokoł: z powrotem zamontować filtr wody, przekręcając go w prawo. Upewnić się, że obrócił się do oporu. Uchwyt filtra musi być ustawiony pionowo. Aby sprawdzić szczelność filtra wody, można wlać około 1 litra wody do dozownika detergentu. Następnie zamontować cokoł.

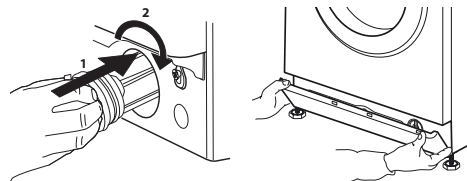



# TRANSPORT I PRZENOSZENIE

**Nigdy nie podnosić pralki trzymając ją za blat.**

1. Odłączyć wtyczkę od gniazda elektrycznego i zamknąć kurek z wodą.
2. Upewnić się, że drzwiczki i dozownik są bezpiecznie zamknięte.
3. Odłączyć wąż dopływowy od kranu i wyjąć wąż spustowy z punktu opróżniania. Opróżnić całkowicie węże z resztek wody i przymocować tak, aby nie zostały uszkodzone podczas transportu.

4. Zamontować śruby transportowe. Postępować zgodnie z procedurą demontażu śrub transportowych opisaną w „Instrukcji instalacji”, wykonując ją w odwróconej kolejności.

**Ważne:** nie transportować pralki bez zamontowanych śrub transportowych.

## DZIAŁ OBSŁUGI POSPRZEDAŻNEJ

### PRZED SKONTAKTOWANIEM SIĘ Z OBSŁUGĄ POSPRZEDAŻNĄ

1. Sprawdzić, czy problem można rozwiązać samodzielnie, korzystając z zaleceń zamieszczonych w punkcie na temat **ROZWIĄZYWANIA PROBLEMÓW**

### JEŚLI PO POWYŻSZEJ KONTROLI USTERKA WCIĄŻ WYSTĘPUJE, SKONTAKTOWAĆ SIĘ Z NAJBLIŻSZYM PUNKTEM OBSŁUGI POSPRZEDAŻNEJ

W celu uzyskania pomocy, należy zadzwonić na numer wskazany w instrukcji gwarancji.

Kontaktując się z naszym Działem Obsługi Posprzedażnej, zawsze wskazać:

- krótki opis usterki;
- typ i dokładny model urządzenia;

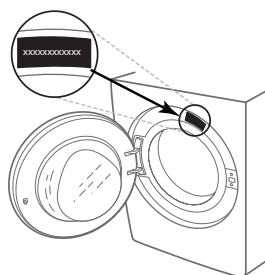

2. Wyłączyć i ponownie włączyć urządzenie, aby sprawdzić, czy usterka nadal występuje.

- numer serwisowy (numer po słowie Service na tabliczce znamionowej);

**SERVICE** 0000 000 00000



- pełny adres;
- numer telefonu.

W razie konieczności naprawy należy się skontaktować z autoryzowanym serwisem posprzedażnym (w celu zagwarantowania użycia oryginalnych części zamiennych i prawidłowego wykonania naprawy).

VĂ MULȚUMIM CĂ AȚI ACHIZIȚIONAT UN PRODUS WHIRLPOOL.

Pentru a beneficia de servicii complete de asistență, vă rugăm să vă înregistrați produsul pe [www.whirlpool.eu/register](http://www.whirlpool.eu/register)



**Înainte de a utiliza aparatul, citiți cu atenție instrucțiunile de siguranță.**  
Înainte de a folosi mașina de spălat, bolțurile pentru transport trebuie îndepărtate obligatoriu. Pentru instrucțiuni mai detaliate privind demontarea acestora, consultați Ghidul de instalare.

PANOU DE COMANDĂ

- 1 Butonul de „ON/OFF”
- 2 Selectorul de programe
- 3 Butonul „Pornire/Pauză”
- 4 Butonul „Centrifugare”
- 5 Butonul „Clătire intensivă”
- 6 Butonul „Clean+” / „Blocare taste”
- 7 Butonul „Pornire cu întârziere”
- 8 Butonul „FreshCare+”
- 9 Butonul „Temperatură”

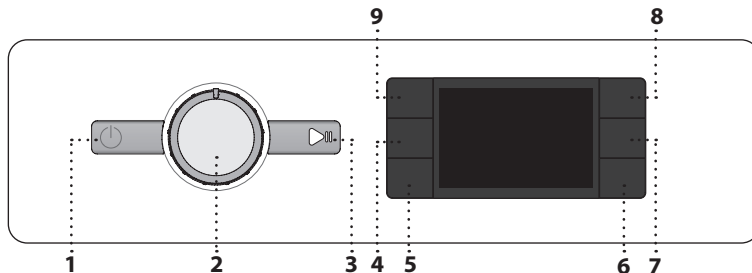

Funcția **Blocare taste** activată

**Etapa de spălare**  
Indică etapa de spălare a ciclului

**Eroare: Apel serv.**  
Consultați secțiunea Remedierea defecțiunilor

**Eroare: Filtru de apă infundat**  
Apa nu poate fi evacuată; este posibil ca filtrul de apă să fie infundat

**Eroare: Lipsește apa**  
Cantitatea de apă alimentată nu este suficientă sau nu se alimentează deloc cu apă.

În cazul apariției unor defecțiuni, consultați secțiunea „DEPANARE”

INDICATORI AFIȘAJ

Hublou blocat

Funcția **FreshCare+** activată

Funcția **Pornire cu întârziere** activată

TABELUL CU PROGRAME

Program		Temperaturi		Viteză maximă de centrifug. (rot/min)	Încărcătură maximă (kg)	Durată (h : m)	Detergenți și aditivi			Detergent recomandat		Umiditate reziduală %(*)	Consum energie kWh	Apă total l	Temperatura de spălare °C
		Setare	Interval				Prespălare	Spălare principală	Balsam	Pudră	Lichid				
	<b>Amestec</b>	40°C	☀ - 40°C	1000	7,0	**	-	●	○	-	✓	-	-	-	-
	<b>Rufe albe</b>	60°C	☀ - 90°C	1400	7,0	2:30	● (90°)	●	○	✓	✓	52	1,360	75	55
	<b>Bumbac</b>	40°C	☀ - 60°C	1400	7,0	3:40	-	●	○	✓	✓	50	0,980	75	45
	<b>Eco 40-60</b>	40 °C	40°C	1351	7,0	3:25	-	●	○	✓	✓	53	0,777	48	40
				1351	3,5	2:45	-	●	○	✓	✓	53	0,466	44	35
				1351	2,0	2:35	-	●	○	✓	✓	53	0,202	41	25
	<b>Articole sport</b>	40°C	☀ - 40°C	600	3,5	**	-	●	○	-	✓	-	-	-	-
	<b>Plăpumi</b>	30°C	☀ - 30°C	1000	3,0	**	-	●	○	-	✓	-	-	-	-
	<b>Împrospătare aburi</b>	-	-	-	1,0	**	-	-	-	-	-	-	-	-	-
	<b>Centrifugare &amp; Evacuare</b>	-	-	1400	7,0	**	-	-	-	-	-	-	-	-	-
	<b>Clătire &amp; Centrifugare</b>	-	-	1400	7,0	**	-	-	○	-	-	-	-	-	-
	<b>Rapid 30'</b>	30°C	☀ - 30°C	1200 (***)	3,5	0:30	-	●	○	-	✓	73	0,194	31	27
	<b>20°C</b>	20 °C	☀ - 20 °C	1400	7,0	1:50	-	●	○	-	✓	52	0,160	64	22
	<b>Lână</b>	40°C	☀ - 40°C	800	1,5	**	-	●	○	-	✓	-	-	-	-
	<b>Delicate</b>	30°C	☀ - 30°C	600 (***)	1,0	**	-	●	○	-	✓	-	-	-	-
	<b>Sintetice</b>	40°C	☀ - 60°C	1200	4,0	2:55	-	●	○	✓	✓	35	0,860	60	43

● Este necesară dozarea ○ Dozarea este opțională

Durata ciclului indicată pe display sau în carte este calculată în baza unor condiții standard. Timpul efectiv poate varia în baza a numeroși factori, precum temperatura și presiunea apei la intrare, temperatura mediului, cantitatea de detergent, cantitatea și tipul încărcăturii, echilibrarea încărcăturii, opțiunile suplimentare selectate. În afară de programul Eco 40-60, valorile specificate pentru programe sunt strict orientative.

**Eco 40-60 - Ciclu de spălare testat conform reglementărilor Ecodesign ale UE 2019/2014.** Programul cu cel mai mic consum de energie și apă, pentru spălarea articolelor de bumbac cu nivel normal de murdărie.

**Observație:** turațiile de centrifugare care apar pe afișaj pot fi ușor diferite de cele specificate în tabel.

Pentru toate instituttele de testare

Ciclu lung de spălare pentru articole din bumbac: setați ciclul de spălare **Bumbac** la o temperatură de 40°C. Program de lungă durată pentru articole sintetice: setați ciclul de spălare **Sintetice** la o temperatură de 40°C.

DESCRIEREA PRODUSULUI

1. Blatul de lucru
2. Dozatorul de detergent
3. Panoul de comandă
4. Mânerul hubloului
5. hublou
6. Filtru de apă - în spatele soclului
7. Soclu (detașabil)
8. Piciorușe reglabile (4)

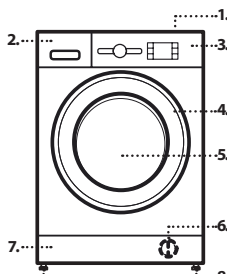

\* După finalizarea programului și centrifugarea la viteza de centrifugare maximă selectabilă, în setarea implicită a programului.

\*\* Durata programului este indicată pe afișaj.

\*\*\* Afișajul va arăta viteza de centrifugare sugerată ca valoare implicită.

**6th Sense** - tehnologia cu senzori adaptează cantitatea de apă, energie și durata programului la încărcătura dumneavoastră pentru spălare.

DOZATORUL DE DETERGENT

**Compartiment pentru spălarea principală**

Detergent pentru spălarea principală, agent pentru îndepărtarea petelor sau produs de dedurizare a apei. Pentru un detergent lichid, se recomandă utilizarea partiției demontabile din plastic **A** (furnizată) pentru un dozaj adecvat. Dacă se utilizează detergent pudră, amplasați partiția în fanta **B**.

**Compartiment pentru prespălare**

Detergent pentru prespălare.

**Compartiment pentru balsam**

Balsam de rufe. Apreț lichid.

**Turnați balsam de rufe sau apretul lichid numai până la marcajul „max.”**

**Buton de deblocare**

Apăsăți pentru a scoate sertarul în vederea curățării.

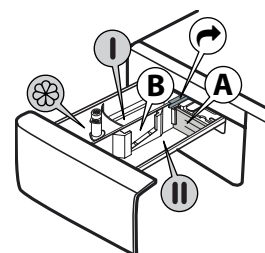

## PROGRAME

Pentru a selecta programul adecvat tipului dumneavoastră de rufe, respectați întotdeauna instrucțiunile de pe etichetele de întreținere ale rufelor. Valoarea indicată în simbolul cadă reprezintă temperatura maximă la care poate fi spălat articolul de îmbrăcăminte.



### Amestec

Pentru spălarea articolelor rezistente din bumbac, in, fibre sintetice și fibre mixte cu un grad de murdărie redus sau mediu.

### Rufe albe

Pentru spălarea articolelor cu un grad mediu de murdărie sau foarte murdare: prosoape, lenjerie intimă, fețe de masă și cearșafuri etc., din bumbac și in rezistent. Numai atunci când temperatura selectată este de 90 °C, ciclul include o etapă de prespălare înainte de etapa de spălare principală. În acest caz, se recomandă să adăugați detergent atât în compartimentul pentru prespălare, cât și în cel pentru spălare principală.

### Bumbac

Țesături rezistente din bumbac cu grad normal și ridicat de murdărie.

### Eco 40-60

Pentru spălarea articolelor de bumbac cu nivel normal de murdărie, care se pot spăla la 40 °C sau la 60 °C, împreună, în același ciclu. Acesta este programul standard pentru articole de bumbac și asigură cel mai mic consum de apă și de energie.

### Articole sport

Pentru spălarea articolelor sport cu grad redus de murdărie (treninguri, șorturi etc.). Pentru rezultate optime, vă recomandăm să nu depășiți încărcătura maximă indicată în „TABELUL CU PROGRAME”. Vă recomandăm să utilizați detergent lichid și să adăugați cantitatea adecvată pentru încărcarea mașinii la jumătate.

### Plăpumi

Destinat spălării articolelor căptușite cu puf, de exemplu, plăpumi duble sau simple, perne și hanorace. Se recomandă să încărcați astfel de articole căptușite în tambur cu marginile pliate spre interior și să nu se depășească ¾ din volumul tamburului. Pentru rezultate optime la spălare, vă recomandăm să utilizați un detergent lichid.

### Împrospătare aburi

Acest program permite purificarea rufelor îndepărtând mirosurile neplăcute și relaxând fibrele (1 kg, aproximativ 3 rufe). Introduceți numai rufe uscate (nu murdare) și alegeți programul „Împrospătare aburi”. La terminarea ciclului hainele vor fi ușor umede și gata de îmbrăcat după câteva minute. Programul „Împrospătare aburi” ușurează procesul de călcare.

! Nerecomandat pentru articolele din lână sau mătase!

! Nu adăugați produse de înmuiere sau detergenți.

### Centrifugare & Evacuare

Centrifughează încărcătura, apoi evacuează apa. Pentru articole rezistente. Dacă excludeți ciclul de centrifugare, mașina va efectua numai evacuarea.

### Clătire & Centrifugare

Clătește și apoi centrifughează. Pentru articole rezistente.

### Rapid 30'

Pentru spălarea rapidă a articolelor cu un grad de murdărie redus. Acest ciclu durează numai 30 de minute, economisind timp și energie.

### 20 °C

Pentru spălarea articolelor de bumbac ușor murdare, la o temperatură de 20 °C.

### Lână

Toate articolele de lână pot fi spălate folosind programul „Lână”, chiar și cele care poartă eticheta „Numai spălare manuală”. Pentru rezultate optime, utilizați detergent speciali și **nu depășiți încărcătura max. specificată de rufe.**

### Delicate

Pentru spălarea articolelor deosebit de delicate. Se recomandă întoarcerea articolelor de îmbrăcăminte pe dos înainte de a le spăla.

### Sinetice

Pentru spălarea articolelor cu un grad mediu de murdărie, fabricate din fibre sintetice (precum poliester, poliacril, vâscoză etc.) sau bumbac/amestecuri de fibre sintetice.

## PRIMA UTILIZARE

Pentru a îndepărta reziduurile rămase în urma procesului de fabricație, selectați programul „Bumbac” la o temperatură de 60 °C. Adăugați o cantitate mică de detergent pudră în compartimentul pentru spălare principală al dozatorului de detergent (maximum 1/3 din cantitatea de detergent recomandată de producător pentru rufe cu un grad de murdărie redus). Porniți programul **fără a adăuga rufe.**

## UTILIZAREA ZILNICĂ

Pregătiți rufe în funcție de recomandările furnizate în secțiunea „SFATURI ȘI RECOMANDĂRI”. Încărcați rufe, închideți hubloul, deschideți robinetul de apă și apăsați butonul de „ON/OFF” pentru a porni mașina de spălat rufe, butonul „Pornire/Pauză” clipește. Rotiți selectorul de programe la programul dorit și selectați orice opțiune dacă este necesar. Temperatura și viteza de centrifugare pot fi schimbate apăsând pe butonul „Temperatură” sau pe butonul „Centrifugare”. Trageți în afară dozatorul de detergent și adăugați detergent (și aditivi/balsam de rufe) acum. Respectați recomandările cu privire la dozaj de pe ambalajul detergentului. Apoi, închideți dozatorul de detergent.

### PORNIREA CICLULUI

Apăsați butonul „Pornire/Pauză”.

Mașina va bloca ușa (se aprinde simbolul), iar tamburul va începe să se rotească; ușa se deblochează (se STINGE simbolul) apoi se blochează din nou (se aprinde simbolul) în faza pregătitoare a fiecărui ciclu de spălare. Sunetul de „clac” face parte din funcționarea normală a mecanismului de blocare a ușii. Imediat ce ușa se blochează, apa pătrunde în tambur și începe faza de spălare.

## ÎNTRERUPEREA UNUI PROGRAM CARE RULEAZĂ

Pentru a întrerupe ciclul de spălare, apăsați butonul „Pornire/Pauză”; indicatorul luminos se va stinge, iar timpul rămas va clipi pe afișaj. Pentru a porni ciclul de spălare din punctul în care a fost întrerupt, apăsați din nou butonul.

## DESCHIDEREA HUBLULUI, DACĂ ESTE NECESARĂ

După pornirea unui program, simbolul „Hublou blocat” se aprinde pentru a indica faptul că hubloul nu poate fi deschis. Atât timp cât rulează un program de spălare, hubloul rămâne blocat. Pentru a deschide hubloul în timpul derulării unui program, apăsați butonul „Pornire/Pauză” pentru a întrerupe programul. Dacă nivelul apei și/sau temperatura nu este/sunt prea mare/mari, indicatorul luminos „Hublou blocat” se stinge și puteți deschide hubloul. De exemplu, pentru a adăuga sau a scoate rufe. Apăsați din nou butonul „Pornire/Pauză” pentru a continua programul.

## FINALIZAREA PROGRAMULUI

Indicatorul luminos „Hublou blocat” se stinge și pe afișaj apare mesajul „End” (Finalizare). Pentru a opri mașina de spălat rufe după finalizarea programului, apăsați butonul de „ON/OFF”, lumina se stinge. Dacă nu apăsați butonul „ON/OFF”, mașina de spălat se va opri automat după aproximativ 10 minute. Închideți robinetul de apă, deschideți hubloul și descărcați mașina de spălat rufe. Lăsați hubloul întredeschis pentru a permite tamburului să se usuce.

## OPȚIUNI

! Dacă opțiunea selectată nu este compatibilă cu programul setat, incompatibilitatea va fi semnalată de un avertizor sonor (3 bipuri), iar indicator luminos corespunzător va clipi.

! Dacă opțiunea selectată nu este compatibilă cu o altă opțiune setată anterior, va rămâne activă numai cea mai recentă selecție.

### Clean +

Clean+ este o opțiune care acționează pe 3 niveluri diferite (Intensiv, Zilnic și Rapid) concepute special pentru a seta ciclul de spălare adecvat, în funcție de necesitățile dumneavoastră de curățare:

**Intensiv**: această opțiune este destinată gradelor ridicate de murdărie, îndepărtând cele mai dificile pete.

**Zilnic**: această opțiune este destinată îndepărtării petelor obișnuite.

**Rapid**: această opțiune este destinată îndepărtării petelor ușoare.

### Clătire intensivă

Prin selectarea acestei opțiuni, eficiența procesului de clătire este sporită și este garantată eliminarea optimă a detergentului. Această opțiune este deosebit de utilă pentru persoanele cu piele sensibilă. Apăsați butonul o dată, de două sau de trei ori pentru a selecta 1, 2 sau 3 clătiri suplimentare după derularea ciclului de clătire standard și eliminați orice urmă de detergent. Apăsați din nou pe buton pentru a reveni la tipul de clătire „Clătire normală”.

**Pornire cu întârziere** 

Pentru a seta pornirea la un moment ulterior a programului selectat, apăsați butonul pentru a seta durata de temporizare dorită. Simbolul  se aprinde pe afișaj atunci când este activată această funcție. Pentru a anula pornirea temporizată, apăsați din nou butonul până când apare valoarea „0” pe afișaj.

Această opțiune sporește performanța de spălare generând aburi pentru a inhiba răspândirea principalelor surse de mirosuri neplăcute în interiorul mașinii. După etapa de generare a aburilor, mașina de spălat rufe va efectua rotirea lină a tamburului prin rotații lente. Opțiunea  pornește după încheierea ciclului pentru o durată maximă de 6 ore și o puteți întrerupe oricând, apăsând pe orice buton de pe panoul de comandă sau rotind selectorul. Așteptați aproximativ 5 minute înainte de a deschide hubloul.



**Temperatură**

Fiecare program are o temperatură predefinită. Dacă doriți să schimbați temperatura, apăsați pe butonul „Temperatură” . Valoarea apare pe afișaj.





**Centrifugare**

Fiecare program are o viteză de centrifugare predefinită. Dacă doriți să schimbați viteza de centrifugare, apăsați pe butonul „Centrifugare” . Valoarea apare pe afișaj.



**Modul Demo**

Pentru a dezactiva această funcție, opriți mașina de spălat rufe. Apoi, apăsați și mențineți apăsat butonul „Pornire/Pauză”  și, în decurs de 5 secunde, apăsați și pe butonul de „ON/OFF”  și mențineți ambele butoane apăstate timp de 2 secunde.

**BLOCAREA BUTOANELOR** 

Pentru a bloca panoul de comandă, apăsați și mențineți apăsat butonul „Blocare taste”  timp de aproximativ 3 secunde. Simbolul  se va aprinde pe afișaj pentru a indica faptul că panoul de comandă a fost blocat (cu excepția butonului de „ON/OFF” ). Astfel, se evită modificările neintenționate ale programelor, mai ales atunci când se află copii în apropierea aparatului. Pentru a debloca panoul de comandă, apăsați și mențineți apăsat butonul „Blocare taste”  timp de aproximativ 3 secunde.

**ÎNĂLBIRE**

Dacă doriți să înălbiți rufele, încărcați mașină de spălat rufe și setați programul „Clătire & Centrifugare” . Porniți mașina și așteptați ca aceasta să finalizeze primul ciclu de umplere cu apă (aproximativ 2 minute). Setați mașina în modul Pauză apăsând pe butonul „Pornire/Pauză” , deschideți sertarul pentru detergent și turnați înălbitor (respectați dozele recomandate indicate pe ambalaj) în compartimentul pentru spălarea principală în care a fost montată anterior partiția. Reporniți ciclul apăsând butonul „Pornire/Pauză” . Dacă doriți, puteți adăuga balsam de rufe în compartimentul adecvat al sertarului pentru detergent.

**SFATURI ȘI RECOMANDĂRI****Sortați rufele în funcție de**

Tipul de țesătură/eticheta de întreținere (bumbac, fibre mixte, sintetice, lână, spălare manuală). Culoare (separați articolele colorate de cele albe, spălați separat articolele colorate noi). Țesături delicate (spălați articole vestimentare mici, precum ciorapii de nailon, și articole cu agățatori, precum sutienele, într-un sac de pânză sau o față de pernă cu fermoar).

**Goliți toate buzunarele**

Obiecte precum monede sau brichete pot deteriora atât rufele, cât și tamburul.

**Respectați recomandările referitoare la dozaj/aditivi**

Astfel obțineți rezultate de curățare optime. În material nu rămân reziduuri de detergent care să provoace iritații și se reduce risipa de detergent.

**Spălați la temperaturi mai mici, cu cicluri mai lungi**

Programele cu cele mai bune consumuri de energie sunt, în general, cele care durează mai mult, dar folosesc temperaturi mai mici.

**Respectați cantitățile de rufe**

Dacă încărcați mașina de spălat respectând capacitățile indicate în „TABELUL CU PROGRAME”, economisiți apă și energie.

**Zgomot și umezeală rămasă**

Acestea sunt influențate de turația de centrifugare: cu cât aceasta este mai mare în etapa de stoarcere, cu atât crește zgomotul și scade cantitatea de apă rămasă în rufe.

**CURĂȚAREA ȘI ÎNTREȚINEREA**

Pentru operațiunile de curățare și întreținere, opriți și scoateți din priză mașina de spălat rufe. Nu utilizați lichide inflamabile pentru a curăța mașina de spălat rufe. Curățați și întrețineți periodic mașina de spălat (de cel puțin 4 ori pe an).

**Curățarea exteriorului mașinii de spălat rufe**

Utilizați o lavetă moale și umedă pentru a curăța părțile exterioare ale mașinii de spălat rufe. Nu utilizați agenți de curățare a sticlei sau universali, praf de curățat sau produse similare pentru a curăța panoul de comandă – aceste substanțe pot deteriora afișajul.

**Verificarea furtunului de alimentare cu apă**

Verificați în mod regulat furtunul de alimentare pentru a identifica eventuale fisuri și crăpături. Dacă acesta este deteriorat, înlocuiți-l cu unul nou disponibil la serviciul nostru de asistență tehnică post-vânzare sau la distribuitorul dumneavoastră specializat. În funcție de tipul de furtun: Dacă furtunul de alimentare este acoperit cu o peliculă transparentă, verificați periodic dacă, în anumite puncte, culoarea se intensifică. Dacă identificați această stare, furtunul poate avea o scurgere și trebuie înlocuit

**Curățarea filtrului de apă/evacuarea apei reziduale**

*Dacă ați utilizat un program de spălare la o temperatură ridicată, așteptați până când apa s-a răcit înainte de a o evacua. Curățați filtrul de apă în mod regulat pentru a evita situația în care apa nu poate fi evacuată din cauza înfundării filtrului. Dacă apa nu poate fi evacuată, afișajul indică posibilitatea ca filtrul de apă să fie înfundat.*

Demontați soclul folosind șurubelnița: împingeți în jos o parte a soclului cu mâna, apoi împingeți șurubelnița în spațiul dintre soclu și panoul frontal, și scoateți soclul. Amplasați un recipient larg, întins sub filtrul de apă, pentru a colecta apa evacuată. Rotiți ușor filtrul în sens antiorar, până când curge apă. Lăsați apa să curgă, fără a scoate filtrul. Atunci când recipientul este plin, închideți filtrul de apă rotindu-l în sens orar. Goliți recipientul. Repetați această procedură până când a fost evacuată toată apa. Așezați o lavetă din bumbac sub filtrul de apă, pentru a absorbi cantitatea mică de apă rămasă. Apoi, demontați filtrul de apă rotindu-l în afară în sens antiorar. Curățați filtrul de apă: îndepărtați reziduurile din filtru și curățați-l sub jetul de apă curentă. Introduceți filtrul de apă și reasupra soclului: Introduceți la loc filtrul de apă, rotindu-l în sens orar. Asigurați-vă că a fost introdus până la capăt; mânerul filtrului trebuie să fie în poziție verticală. Pentru a testa etanșeitatea filtrului de apă, puteți turna aproximativ 1 litru de apă în dozatorul de detergent. Apoi, remontați soclul.

**ACCESORII**

Contactați serviciul nostru de asistență tehnică post-vânzare pentru a afla dacă următoarele accesorii sunt disponibile pentru modelul dumneavoastră de mașină de spălat rufe.

**Kit de suprapunere cu raft**

Prin intermediul căruia, uscătorul dumneavoastră de rufe poate fi montat deasupra mașinii de spălat rufe pentru a economisi spațiu și pentru a ușura încărcarea și descărcarea rufelor datorită poziției ridicate.

**TRANSPORT ȘI MANEVRRARE**





*Nu ridicați niciodată mașina de spălat rufe apucând de blatul de lucru.*

Deconectați ștecherul de la rețeaua electrică și închideți robinetul de apă. Asigurați-vă că ușa mașinii și dozatorul de detergent sunt închise corespunzător. Deconectați furtunul de alimentare de la robinetul de apă și scoateți furtunul de evacuare din punctul de golire. Scurgeți toată apa rămasă în furtunuri și fixați-le astfel încât să nu poată fi deteriorate în timpul transportului. Remontați bolțurile de transport. Urmați instrucțiunile privind îndepărtarea bolțurilor pentru transport din GHIDUL DE INSTALARE, în ordine inversă.



## DEPANARE

Uneori este posibil ca mașina de spălat rufe să nu funcționeze corespunzător din anumite motive. Înainte de a contacta serviciul de asistență tehnică post-vânzare, se recomandă să verificați dacă problema poate fi rezolvată cu ușurință consultând lista următoare.

Anomalii:	Cauze posibile/Soluție:
Mașina de spălat rufe nu pornește.	<ul style="list-style-type: none"><li>• Ștecherul nu este introdus în priza electrică sau nu este introdus suficient pentru a face contact.</li><li>• S-a întrerupt alimentarea cu curent electric.</li></ul>
Ciclul de spălare nu pornește.	<ul style="list-style-type: none"><li>• Hubloul nu este închis complet.</li><li>• Butonul de „ON/OFF”  nu a fost apăsat.</li><li>• Butonul „Pornire/Pauză”  nu a fost apăsat.</li><li>• Robinetul de apă nu este deschis.</li><li>• A fost setată opțiunea „Pornire cu întârziere” .</li></ul>
Mașina de spălat rufe nu se umple cu apă (mesajul „h2o” este prezentat pe afișaj). Este emis un semnal sonor la fiecare 5 secunde.	<ul style="list-style-type: none"><li>• Furtunul de alimentare cu apă nu este conectat la robinet.</li><li>• Furtunul este îndoit.</li><li>• Robinetul de apă nu este deschis.</li><li>• Alimentarea de la rețeaua de alimentare cu apă a fost întreruptă.</li><li>• Nu există suficientă presiune.</li><li>• Butonul „Pornire/Pauză”  nu a fost apăsat.</li></ul>
Mașina de spălat rufe încarcă și evacuează apa în mod continuu.	<ul style="list-style-type: none"><li>• Furtunul de evacuare nu a fost montat la 65 - 100 cm față de sol.</li><li>• Capătul furtunului de evacuare este introdus în apă.</li><li>• Conectorul de evacuare de pe perete nu este prevăzut cu o deschidere de aerisire.</li><li>• Dacă problema persistă după efectuarea acestor verificări, închideți robinetul de apă, opriți mașina de spălat rufe și contactați serviciul de asistență tehnică post-vânzare. În cazul în care locuința se află la unul dintre etajele superioare ale unei clădiri, uneori poate apărea efectul de sifon, ceea ce determină ca mașina de spălat să încarce și să evacueze apă în mod continuu. Pentru a preveni aceste tipuri de probleme, utilizați supape speciale de combatere a efectului de sifon disponibile pe piață.</li></ul>
Mașina de spălat rufe nu evacuează sau nu efectuează centrifugarea.	<ul style="list-style-type: none"><li>• Programul nu include funcția de evacuare: în cazul anumitor programe, aceasta trebuie activată manual.</li><li>• Furtunul de evacuare este îndoit.</li><li>• Conducta de evacuare este obstrucționată.</li></ul>
Mașina de spălat rufe vibrează excesiv în timpul ciclului de centrifugare.	<ul style="list-style-type: none"><li>• În momentul instalării, tamburul nu a fost deblocat corespunzător.</li><li>• Mașina de spălat rufe nu este așezată drept.</li><li>• Mașina de spălat rufe este înghesuită între mobilă și perete.</li></ul>
Mașina de spălat rufe prezintă scurgeri de apă.	<ul style="list-style-type: none"><li>• Furtunul de alimentare cu apă nu a fost strâns corespunzător.</li><li>• Dozatorul de detergent este înfundat.</li><li>• Furtunul de evacuare nu a fost fixat corespunzător.</li></ul>
Mașina este blocată și afișajul clipește intermitent, indicând un cod de eroare (de exemplu F-01, F-..).	<ul style="list-style-type: none"><li>• Opriți mașina, scoateți ștecherul din priză și așteptați aproximativ 1 minut înainte de a o reporni.</li><li>• Dacă problema persistă, contactați serviciul de asistență tehnică post-vânzare.</li></ul>
Se formează prea multă spumă.	<ul style="list-style-type: none"><li>• Detergentul nu este compatibil cu mașina de spălat rufe (pe ambalajul acestuia trebuie să existe indicația „pentru spălare în mașina de spălat”, „pentru spălare manuală și în mașina de spălat” sau altă specificație similară).</li><li>• Dozajul a fost depășit.</li></ul>
Hubloul este blocat, cu sau fără apariția indicatorului de eroare, iar programul nu rulează.	<ul style="list-style-type: none"><li>• Ușa este blocată în cazul unei pene de curent. Programul va continua rularea în mod automat imediat ce rețeaua electrică este din nou disponibilă.</li><li>• Mașina de spălat rufe s-a oprit. Programul va continua rularea în mod automat după ce s-a eliminat cauza opririi.</li></ul>

### Puteți găsi politicile, documentația standard, informațiile despre comandarea pieselor de schimb și informațiile suplimentare despre produs:

- Vizitând site-urile noastre web [docs.whirlpool.eu](https://docs.whirlpool.eu) și [parts-selfservice.whirlpool.com](https://parts-selfservice.whirlpool.com)
- Utilizând codul QR
- Ca alternativă, **contactați serviciul nostru de asistență tehnică post-vânzare** (Consultați numărul de telefon din certificatul de garanție). Când contactați serviciul nostru de asistență tehnică post-vânzare, vă rugăm să precizați codurile specificate pe plăcuța cu date de identificare a produsului dumneavoastră.

Pentru informații despre reparații și întreținere, vizitați [www.whirlpool.eu](https://www.whirlpool.eu)

Informațiile despre model se pot obține cu ajutorul codului QR trecut pe eticheta cu date despre consumul de energie. Eticheta conține și identificatorul de model, care se poate folosi pentru a consulta portalul registru de la adresa <https://eprel.ec.europa.eu>.

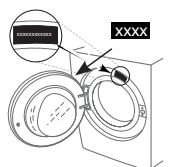



# CURĂȚARE ȘI ÎNTREȚINERE

**Pentru orice fel de operațiuni de curățare și întreținere, opriți mașina de spălat și scoateți-o din priză. Nu utilizați lichide inflamabile pentru curățarea mașinii de spălat.**

## CURĂȚAREA EXTERIORULUI MAȘINII DE SPĂLAT

Utilizați o lavetă moale, umedă, pentru a curăța părțile exterioare ale mașinii de spălat.

Nu utilizați detergenți pentru sticlă sau detergenți universali, praf de curățat sau produse similare pentru curățarea panoului de control – este posibil ca aceste substanțe să deterioreze caracterele imprimate.

## VERIFICAREA FURTUNULUI DE ALIMENTARE CU APĂ

Verificați în mod regulat furtunul de alimentare pentru a identifica fisuri și crăpături. Dacă acesta este deteriorat, înlocuiți-l cu un furtun nou, disponibil prin intermediul serviciului nostru post-vânzare sau de la distribuitorul dumneavoastră specializat. În funcție de tipul de furtun:

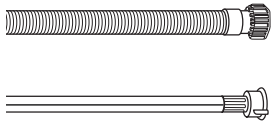

Dacă furtunul de alimentare are un strat de acoperire transparent, verificați periodic dacă, în anumite puncte, culoarea se intensifică. Dacă da, este posibil ca furtunul să nu mai fie etanș și ar trebui înlocuit.



Pentru furtunurile cu oprire a alimentării cu apă: verificați micul orificiu al supapei de siguranță (vezi săgeata). Dacă este roșu, funcția de oprire a alimentării cu apă a fost declanșată și furtunul trebuie înlocuit cu unul nou. Pentru a desfileta acest furtun, apăsați butonul de deblocare (dacă există) în timp ce desfiletați furtunul.

## CURĂȚAREA FILTRELOR CU SITĂ METALICĂ ALE FURTUNULUI DE ALIMENTARE CU APĂ

1. Închideți robinetul de apă și desfiletați furtunul de alimentare.

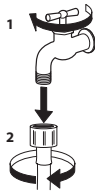

2. Curățați cu grijă filtrul cu sită metalică de la capătul furtunului, folosind o perie fină.

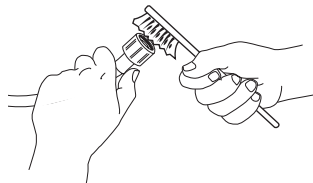

3. Acum desfiletați manual furtunul de alimentare din partea din spate a mașinii de spălat. Scoateți filtrul cu sită metalică din supapa situată în partea din spate a mașinii de spălat, folosind un clește și curățați-l cu grijă.

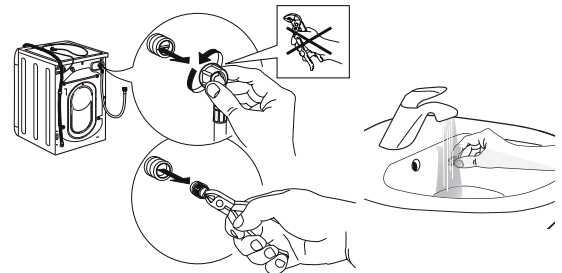

4. Introduceți la loc filtrul cu sită metalică. Conectați furtunul de alimentare la robinetul de apă și înapoi la mașina de spălat. Nu folosiți un instrument pentru a conecta furtunul de alimentare. Deschideți robinetul de apă și verificați ca toate conexiunile să fie etanșe.

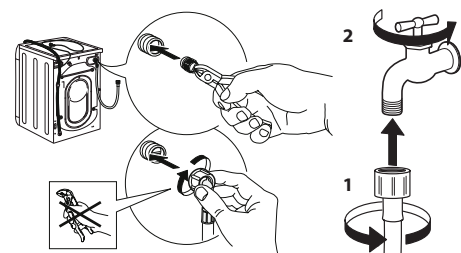

# CURĂȚAREA DISTRIBUTORULUI DE DETERGENT

Scoateți distribuitorul ridicându-l și trăgându-l afară (vezi imaginea).

Spălați-l cu apă de la robinet; această operație trebuie realizată la intervale regulate.

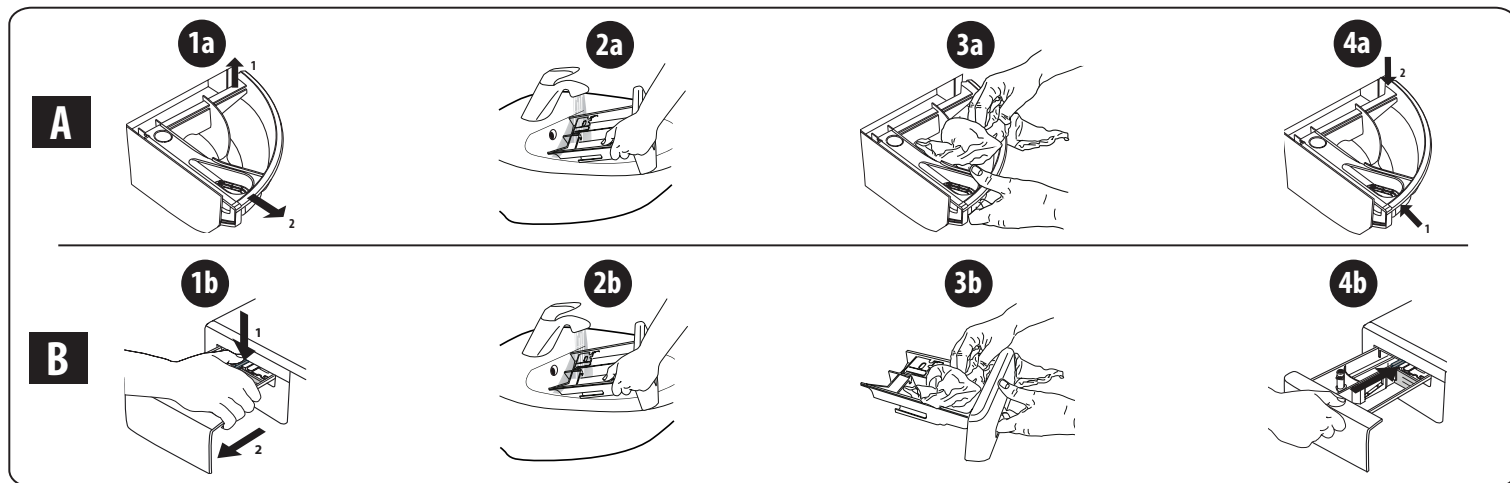

# CURĂȚAREA FILTRULUI DE APĂ/EVACUAREA APEI REZIDUALE

**Opriti mașina de spălat și scoateți-o din priză înainte de curățarea filtrului de apă sau de evacuarea apei reziduale. Dacă ați utilizat un program de spălare la o temperatură ridicată, așteptați până când apa s-a răcit înainte de a o evacua. Curățați filtrul de apă în mod regulat, la fiecare 3 luni, pentru a evita situația în care apa nu poate fi evacuată după spălare din cauza înfundării filtrului. Dacă apa nu poate fi evacuată, afișajul indică posibilitatea ca filtrul de apă să fie înfundat.**

1. Îndepărtați panoul de protecție: utilizând o șurubelniță, procedați conform imaginii următoare.



2. Recipient pentru colectarea apei evacuate: așezați un recipient plat și lat sub filtrul de apă pentru colectarea apei reziduale.

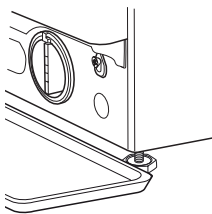

3. Evacuați apa: rotiți încet filtrul în sens antiorar, până când toată apa s-a scurs. Lăsați apa să curgă fără a scoate filtrul. După ce recipientul este plin, închideți filtrul de apă rotindu-l în sens orar. Goliți recipientul. Repetați procedura până la evacuarea completă a apei.

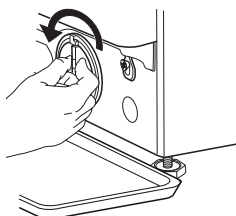

4. Scoateți filtrul: așezați o lavetă de bumbac sub filtrul de apă, pentru a absorbi cantitatea mică de apă rămasă. Îndepărtați apoi filtrul de apă prin rotire în sens antiorar.

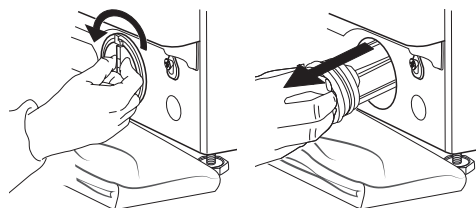

5. Curățați filtrul de apă: îndepărtați reziduurile din filtru și curățați-l sub jet de apă de la robinet.

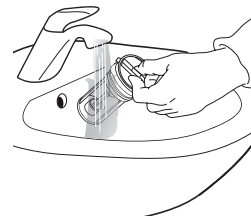

6. Introduceți filtrul de apă și instalați plinta la loc: reintroduceți filtrul de apă prin rotire în sens orar. Răsuciți-l în interior până când se oprește. Mânerul filtrului trebuie să fie în poziție verticală. Pentru a testa etanșeitatea la apă a filtrului de apă, puteți turna în jur de 1 litru de apă în distribuitorul de detergent. Apoi, remontați plinta.

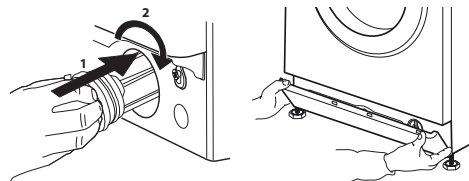

# TRANSPORT ȘI MANEVRARE

**Nu ridicați niciodată mașina de spălat apucând de blat.**

1. Scoateți ștecărul din priză și închideți robinetul de apă.
2. Asigurați-vă că ușa mașinii și distribuitorul de detergent sunt închise corespunzător.
3. Decuplați furtunul de alimentare de la robinetul de apă și scoateți furtunul de evacuare din punctul de golire. Scurgeți toată apa rămasă din furtunuri și fixați-le în așa fel încât să nu se deterioreze în timpul transportului.

4. Montați la loc șuruburile de fixare pentru transport. Urmați instrucțiunile pentru îndepărtarea șuruburilor de transport din „Ghidul de instalare”, în ordine inversă.

**Important:** nu transportați mașina de spălat fără să fi montat în prealabil șuruburile de fixare pentru transport.

## SERVICIUL POST-VÂNZARE

### ÎNAINTE DE A CONTACTA SERVICIUL POST-VÂNZARE

1. Încercați să rezolvați dumneavoastră problema, cu ajutorul sugestiilor oferite în secțiunea **DEPANARE**

### DACĂ PROBLEMA PERSISTĂ CHIAR ȘI DUPĂ VERIFICĂRILE DE MAI SUS, CONTACTAȚI CEL MAI APROPIAT SERVICIU POST-VÂNZARE

Pentru a beneficia de asistență, apelați numărul menționat în pliantul de garanție.

Atunci când contactați serviciul nostru post-vânzare pentru clienți, specificați întotdeauna:

- o scurtă descriere a defecțiunii;
- tipul și modelul exact al aparatului electrocasnic;

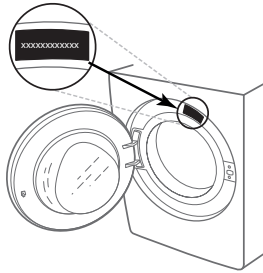

2. Opriți și reporniți aparatul electrocasnic pentru a vedea dacă defecțiunea persistă.

- numărul de service (numărul care apare după cuvântul „Service” de pe plăcuța cu date tehnice);

**SERVICE** 0000 000 00000



- adresa dumneavoastră completă;
- numărul dumneavoastră de telefon.

Dacă sunt necesare reparații, vă rugăm să contactați un service post-vânzare autorizat (pentru a avea garanția că se vor utiliza piese de schimb originale și că reparațiile vor fi realizate corect).

ĎAKUJEME, ŽE STE SI KÚPILI VÝROBOK WHIRLPOOL

Aby sme vám mohli lepšie poskytovať pomoc, zaregistrujte, prosím, svoj spotrebič na [www.whirlpool.eu/register](http://www.whirlpool.eu/register)



**Prv než spotrebič začnete používať, pozorne si prečítajte Bezpečnostné pokyny.** Pred použitím práčky musíte vybrať prepravné skrutky. Podrobnejšie inštrukcie na ich odstránenie nájdete v Návodě na inštaláciu.

## OVLÁDACÍ PANEL

- 1 Tlačidlo Zap./Vyp.
- 2 Volič programov
- 3 Tlačidlo „Štart/Pauza“
- 4 Tlačidlo „Odstredovanie“
- 5 Tlačidlo „Intenz. Plákanie“
- 6 Tlačidlo „Clean+“/„Blokovanie tlačidiel“
- 7 Tlačidlo „Odloženie štartu“
- 8 Tlačidlo „FreshCare+“
- 9 Tlačidlo „Teplota“

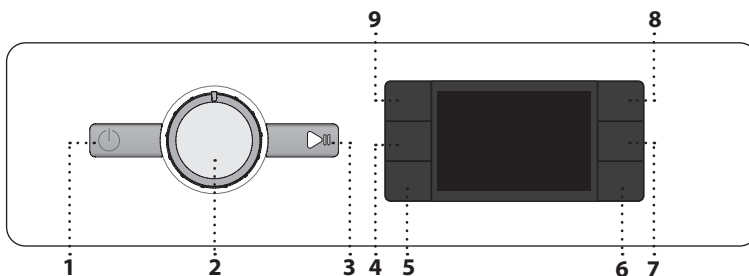

### KONTROLKY NA DISPLEJI

Zamknuté dvierka

FreshCare+ aktivované

**Odloženie štartu** aktivované

**Blokovanie tlačidiel** aktivované

**Fáza prania**

Označuje v cykle fázu prania

**Chyba: Zav. Servis**

Odkazuje na časť Riešenie problémov

**Chyba: Upchatý vodný filter**

Voda nemôže odtekať; vodný filter môže byť zanesený

**Chyba: Chýba voda**

Prívod vody je zastavený alebo nedostatočný.

V prípade akejkoľvek poruchy sa pozrite do časti „RIEŠENIE PROBLÉMOV“

## TABUĽKA PROGRAMOV

Program	Teploty		Max. rýchlosť odstredovania (ot/min)	Max. náplň (kg)	Doba trvania (h : m)	Pracie a prídavné prostriedky			Odporúčaný prací prostriedok		Zvyšková vlhkosť (%)	Spotreba energie (kWh)	Voda celkovo v l	Teplota prania °C
	Nastavenie	Rozsah				Pred-pieranie	Hlavné pranie	Aviváž	Prášok	Tekutý				
<b>Zmieš. bielizeň</b>	40°C	- 40°C	1000	7,0	**	-	●	○	-	✓	-	-	-	-
<b>Biele prádlo</b>	60°C	- 90°C	1400	7,0	2:30	● (90°)	●	○	✓	✓	52	1,360	75	55
<b>Bavlna</b>	40°C	- 60°C	1400	7,0	3:40	-	●	○	✓	✓	50	0,980	75	45
<b>Eco 40-60</b>	40 °C	40°C	1351	7,0	3:25	-	●	○	✓	✓	53	0,777	48	40
			1351	3,5	2:45	-	●	○	✓	✓	53	0,466	44	35
			1351	2,0	2:35	-	●	○	✓	✓	53	0,202	41	25
<b>Športové odevy</b>	40°C	- 40°C	600	3,5	**	-	●	○	-	✓	-	-	-	-
<b>Prešívane prikrývky</b>	30°C	- 30°C	1000	3,0	**	-	●	○	-	✓	-	-	-	-
<b>Osviežiť paru</b>	-	-	-	1,0	**	-	-	-	-	-	-	-	-	-
<b>Odstredovanie &amp; Vypušťanie vody</b>	-	-	1400	7,0	**	-	-	-	-	-	-	-	-	-
<b>Plákanie &amp; Odstredovanie</b>	-	-	1400	7,0	**	-	-	○	-	-	-	-	-	-
<b>Rýchle 30'</b>	30°C	- 30°C	1200 (***)	3,5	0:30	-	●	○	-	✓	73	0,194	31	27
<b>20°C</b>	20 °C	- 20 °C	1400	7,0	1:50	-	●	○	-	✓	52	0,160	64	22
<b>Vlna</b>	40°C	- 40°C	800	1,5	**	-	●	○	-	✓	-	-	-	-
<b>Jemná bielizeň</b>	30°C	- 30°C	600 (***)	1,0	**	-	●	○	-	✓	-	-	-	-
<b>Syntetika</b>	40°C	- 60°C	1200	4,0	2:55	-	●	○	✓	✓	35	0,860	60	43

● Požadované dávkovanie ○ Voliteľné dávkovanie

Tieto údaje môžu byť vo vašej domácnosti odlišné v dôsledku meniacich sa podmienok teploty privádzanej vody, tlaku vody atď. Približné hodnoty trvania programu sa týkajú štandardných nastavení programu bez voliteľných funkcií. Hodnoty uvedené pre iné programy ako program Eco 40-60 sú len indikatívne.

**Eco 40-60 - Skúšobný prací cyklus v súlade s EÚ 2019/2014 nariadením o ekodizajne.** Najefektívnejší program z hľadiska spotreby energie a vody na pranie normálne znečistenej bavlnenej bielizne.

**Poznámka:** hodnoty rýchlosti odstredovania zobrazené na displeji sa môžu mierne odlišovať od hodnôt uvedených v tabuľke.

**Pre všetky skúšobné ústavy**

Dlhý prací cyklus na bavlnu: nastavte prací cyklus **Bavlna** s teplotou 40 °C.

Dlho trvajúci program na **Syntetika** : nastavte prací cyklus Syntetika s teplotou 40 °C.

## OPIS SPOTREBIČA

1. Pracovná doska
2. Dávkočací pracího prostriedku
3. Ovládací panel
4. Rukoväť dvierok
5. Dvierka
6. Vodný filter – za soklom
7. Sokel (vyberateľný)
8. Nastaviteľné nožičky (4)

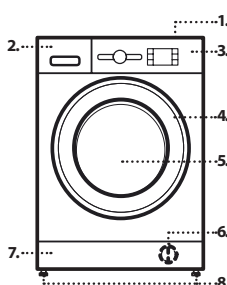

\* Po skončení programu s odstredovaním pri maximálnej zvoliteľnej rýchlosti odstredovania, v štandardnom nastavení programu.

\*\* Trvanie programu sa zobrazuje na displeji.

\*\*\* Na displeji sa zobrazí navrhovaná rýchlosť odstredovania ako predvolená hodnota.

**6th Sense** – technológia senzorov prispôbuje vodu, energiu a trvanie programu vašej náplni bielizne.

## DÁVKOVAČ PRACIEHO PROSTRIEDKU

### Priehradka na hlavné pranie

Prací prostriedok na hlavné pranie, odstraňovač škvr a zmäkčovač vody. Pre správne dávkovanie sa odporúča používať na tekutý prací prostriedok vyberateľnú plastovú priehradku **A** (priložená). Ak používate prací prášok, vložte priehradku do otvoru **B**.

**Priehradka na predpieranie**

Prací prostriedok na predpieranie.

**Priehradka na aviváž**

Avivážny prostriedok. Tekutý škrob.

**Nevlievajte do priehradky viac avivážneho prostriedku alebo škrobu, ako určuje čiara maximálnej dávky.**

**Uvoľňovacie tlačidlo**

Stlačte, aby ste mohli vytiahnuť nádobku pri čistení.

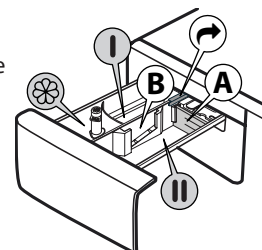

## PROGRAMY

Aby ste vybrali vhodný program pre svoju bielizeň, vždy sa riadte pokynmi na štítku bielizne. Hodnota uvedená vo vaničke je maximálna možná teplota na pranie odevov.



### Zmieš. bielizeň

Na pranie mierne až bežne znečistených odolných odevov z bavlny, ľanu, syntetických vlákien a zmiešaných vlákien.

### Biele prádlo

Na pranie bežne až silno zašpinených uterákov, spodnej bielizne, obrusov a postelnej bielizne atď. z odolnej bavlny a ľanu. Iba keď je zvolená teplota 90 °C, cyklus má pred hlavnou fázou prania aj fázou predprania. V tom prípade sa odporúča pridať prací prostriedok na predpranie aj na pranie.

### Bavlna

Bežne až veľmi zašpinená a odolná bavlnená bielizeň.

### Eco 40-60

Na pranie normálne znečistených bavlnených odevov, ktoré sa môžu prať pri teplotách 40 °C alebo 60 °C spoločne v jednom cykle. Toto je štandardný bavlnený program a je najefektívnejší z hľadiska spotreby vody a energie.

### Športové odevy

Na mierne znečistené športové odevy (teplákové súpravy, šortky a pod.). Najlepšie výsledky dosiahnete, ak neprekročíte maximálnu náplň uvedenú v TABUĽKE PROGRAMOV. Odporúčame použiť tekutý prací prostriedok a pridať množstvo vhodné na polovičnú náplň.

### Prešívane prikrývky

Určený na pranie prikrývok s výplňou, ako sú paplóny na jednu posteľ alebo dvojposteľ, vankúše a vetrovky. Odporúča sa vkladať takéto kusy do bubna s okrajmi založenými dovnútra a neprekročiť 3/4 objemu bubna. Na optimálne vypratíe odporúčame použiť tekutý prací prostriedok.

### Osviežiť parou

Tento program umožňuje osviežiť prádlo odstránením nepríjemných zápachov a uvoľnením vlákien (1 kg, približne 3 kusy prádla). Vkladajte len suché prádlo (nezašpinené) a zvolte program „Osviežiť parou“. Na konci cyklu budú šaty mierne vlhké a môžu byť pripravené na obliečenie po niekoľkých minútach. Program „Osviežiť parou“ uľahčuje proces žehlenia.

! Neodporúča sa pre prádlo z vlny alebo hodvábu.

! Nepridávajte aviváž ani prací prostriedok.

### Odstredovanie & Vypúšťanie vody

Odstredí náplň a potom vypustí vodu. Na odolné odevy. Ak vylúčite odstredovanie, práčka iba vypustí vodu

### Plákanie & Odstredovanie

Opláchna a potom odstredí. Na odolné odevy.

### Rýchle 30'

Na rýchle prepranie mierne znečistených odevov. Tento cyklus trvá iba 30 minút, šetrí čas a energiu.

### 20 °C

Na pranie mierne znečistených bavlnených odevov pri teplote 20 °C.

### Vlna

S programom „Vlna“ možno prať všetky vlnené odevy, aj tie, ktoré majú označenie „prať iba v ruke“. Najlepšie výsledky dosiahnete so špeciálnymi pracími prostriedkami a ak **neprekročíte maximálnu udávanú hmotnosť bielizne**.

### Jemná bielizeň

Na pranie zvlášť jemných odevov. Odporúča sa pred praním obrátiť bielizeň vonkajšou stranou dovnútra.

### Syntetika

Na pranie znečistených odevov zo syntetických vlákien (ako sú polyester, polyakryl, viskóza atď.) alebo zo zmesi bavlny so syntetikou.

## PRVÉ POUŽITIE

Na odstránenie prípadných nečistôt z výroby vyberte program „Bavlna“ pri teplote 60 °C. Do priehradky na hlavné pranie II v zásuvke na prací prostriedky pridať malé množstvo pracieho prášku (maximálne 1/3 množstva pracieho prostriedku odporúčaného výrobcom na mierne znečistenú bielizeň). Spustíte program **bez pridania bielizne**.

## KAŽDODENNÉ POUŽÍVANIE

Prípravte si bielizeň podľa odporúčaní v časti „RADY A TIPY“. Naložte bielizeň do práčky, zatvorte dverka, otvorte vodovodný kohútik a stlačením tlačidla „Zap./Vyp.“ práčku zapnete, bliká tlačidlo „Štart/Pauza“ . Otočte volič programov na želaný program a v prípade potreby zvolte niektorú voliteľnú funkciu. Teplotu a rýchlosť odstredovania možno zmeniť stláčaním tlačidla „Teplota“ alebo tlačidla „Odstredovanie“ . Vytiahnite dávkovač pracieho prostriedku a teraz pridajte prací prostriedok (a prídavné prostriedky/aviváž). Prečítajte si odporúčané dávkovanie na obale pracieho prostriedku. Potom zatvorte dávkovač pracieho prostriedku.

### ZAHÁJENIE CYKLU

Stlačte tlačidlo „Štart/Pauza“ .

Stroj zamkne dvere ( symbol je ZAP) a valec sa začne otáčať; dvere sa odomknú ( symbol je VYP) a potom sa uzamknú ( symbol je ZAP) ako prípravná fáza každého pracieho cyklu. Zvuk „zacvaknutie“ je súčasťou mechanizmu zamykania dverí. Voda vstúpi do bubna a zaháji fázou prania, akonáhle sú dvere uzamknuté.

### POZASTAVENIE BEŽIACEHO PROGRAMU

Na pozastavenie pracieho cyklu stlačte tlačidlo „Štart/Pauza“ ; kontrolka zhasne a na displeji bliká zostávajúci čas. Opätovným stlačením tlačidla sa prací cyklus spustí znova od bodu, v ktorom bol prerušený.

### OTVORENIE DVIEROK V PRÍPADE POTREBY

Po spustení programu sa rozsvieti kontrolka „Zamknuté dverka“ , čo znamená, že dverka sa nedajú otvoriť. Pokiaľ beží prací program, dverka zostávajú zamknuté. Ak chcete otvoriť dverka, kým prebieha program, stlačte tlačidlo „Štart/Pauza“ , čím program pozastavíte. Ak hladina vody a/alebo teplota nie je/nie sú príliš vysoké, kontrolka „Zamknuté dverka“ zhasne a môžete dverka otvoriť. Napríklad ak chcete pridať alebo vybrať bielizeň. Znova stlačte tlačidlo „Štart/Pauza“ a program bude pokračovať.

### KONIEC PROGRAMU

Kontrolka „Zamknuté dverka“ zhasne a na displeji sa zobrazí „End“ (koniec). Po skončení programu práčku vypnete stlačením tlačidla „Zap./Vyp.“ , kontrolky zhasnú. Ak nestlačíte tlačidlo „Zap./Vyp.“ , práčka sa po asi 10 minútach automaticky vypne. Zatvorte vodovodný kohútik, otvorte dverka a vyložte bielizeň. Nechajte dverka pootvorené, aby mohol bubon vyschnúť.

### VOLITELNÉ FUNKCIE

! Ak je zvolená voliteľná funkcia nekompatibilná s nastaveným programom, upozorní na to buzciak (3 pípnutia) a bude blikáť príslušná kontrolka.

! Ak je zvolená voliteľná funkcia nekompatibilná s ďalšou predtým nastavenou voliteľnou funkciou, zostane aktívny iba posledný výber.

### Clean+

Clean+ je voliteľná funkcia, ktorá pracuje na 3 rôznych úrovniach (intenzívna, denná a rýchla), ktoré sú špeciálne určené na nastavenie správnej činnosti práčky podľa potrieb:

**Intenzívne pranie** : táto funkcia je určená na veľmi znečistenú bielizeň, odstraňovanie najodolnejších škvŕn.

**Bežná** : táto funkcia je určená na odstraňovanie bežných škvŕn.

**Rýchla** : táto funkcia je určená na odstraňovanie slabých škvŕn.

### Intenzívne plákanie

Zvolením tejto funkcie sa zvýši účinnosť plákania a je zaručené optimálne odstránenie pracieho prostriedku. Je zvlášť užitočná na citlivú pokožku. Stlačte tlačidlo, raz, dva razy alebo tri razy, čím pridáte 1 , 2 alebo 3 dodatočné plákania po štandardnom cykle plákania a odstránite všetky stopy pracieho prostriedku. Ak stlačíte tlačidlo ešte raz, vrátite sa k normálnemu typu plákania.

### Odloženie štartu

Ak chcete začiatok zvoleného programu odložiť na neskôr, stlačením tlačidla nastavte želaný čas odkladu. Po aktivácii funkcie sa na displeji rozsvieti symbol . Odložený štart zrušíte opätovným stlačením tlačidla, kým sa na displeji nezobrazí „0“.

### FRESH CARE

Táto voliteľná funkcia zlepšuje výsledok prania vytváraním pary, ktorá zabraňuje šíreniu hlavných zdrojov zápachu vnútri práčky. Po fáze parenia bude práčka opatrne bielizeň prevracat' pomalým otáčaním bubna. Funkcia „**FRESH CARE**“ sa spustí po skončení cyklu a trvá maximálne 6 hodín. Možno ju kedykoľvek prerušiť stlačením ktoréhokoľvek tlačidla na ovládacom paneli či otočením gombíka. Počkajte asi 5 minút, až potom možno dverka otvoriť.





**Teplota**

Každý program má vopred určenú teplotu. Ak chcete teplotu zmeniť, stlačte tlačidlo „Teplota“ . Hodnota sa zobrazí na displeji.



**Odstredovanie**

Každý program má vopred určenú rýchlosť odstredovania. Ak chcete rýchlosť odstredovania zmeniť, stlačte tlačidlo „Odstredovanie“ . Hodnota sa zobrazí na displeji.

**Demo Mode**



Funkciu deaktivujete VYPNUTÍM práčky. Stlačte a podržte tlačidlo „Štart/Pauza“  a v priebehu 5 sekúnd stlačte aj tlačidlo „Zap./Vyp.“ . Obe tieto tlačidlá potom podržte stlačené 2 sekundy.

**BLOKOVANIE TLAČIDIEL **

Ovládací panel zablokujete stlačením a podržaním tlačidla „Blokovanie tlačidiel“ , ktorý ukazuje, že ovládací panel je zablokovaný (s výnimkou tlačidla „Zap./Vyp.“ ). Zabraňuje to neúmyselnej zmene programov, najmä ak sú v blízkosti práčky deti. Ovládací panel odomknete stlačením a podržaním tlačidla „Blokovanie tlačidiel“  na cca 3 sekundy.

**BIELENIE**

Ak chcete bielizeň vybieliť, naplňte práčku a nastavte program „Plákanie & Odstredovanie“ .

Pustite práčku a počkajte, kým dokončí prvý cyklus plnenia vodou (zhruba 2 minúty). Práčku pozastavte tlačidlom „Štart/Pauza“ , otvorte zásuvku na prací prostriedok a nalejte bieliadlo (dodržujte odporúčané dávky uvedené na obale) do hlavnej časti, kde bola predtým vložená priehradka. Znovu spustíte cyklus stlačením tlačidla „Štart/Pauza“ . Ak chcete, do príslušnej priehradky zásuvky môžete pridať aj aviváž.

**RADY A TIPY****ROZDELTE BIELIZEŇ PODĽA**

Druhu tkaniny / visačka pre ošetrovanie bielizne (bavlna, zmesové tkaniny, syntetika, vlna, bielizeň určená na ručné pranie). Farby (oddelte farebné a biele kusy, nové farebné kusy perte samostatne). Jemná bielizeň (malé kusy – napríklad nylonové pančuchy – a kusy s háčikmi – napríklad podprsienky – perte v látkovej taške alebo v návlečke na zips).

**Vyprázdňte všetky vrecká**

Predmety ako mince alebo zapalovače môžu poškodiť bielizeň i bubon práčky.

**Dodržiavajte odporúčané dávkovanie/aditíva**

Optimalizujú výsledok čistenia, zabraňujú hromadeniu zvyškov nadbytočného detergentu vo vašej bielizni a šetria finančné prostriedky.

**Používajte nízku teplotu a dlhšie trvanie**

Najúčinnnejšie programy z hľadiska spotreby energie sú vo všeobecnosti tie, ktoré využívajú nižšie teploty a dlhšie trvanie.

**Sledujte veľkosť náplne**

Práčku naplňte len na kapacitu indikovanú v tabuľke „TABUĽKA PROGRAMOV“, aby ste šetrili vodu a energiu.

**Hluk a obsah zvyškovej vlhkosti**

Ovplyvňuje ich rýchlosť odstredovania: čím vyššia je rýchlosť odstredovania, tým vyšší je hluk a nižší obsah zvyškovej vlhkosti.

**ČISTENIE A ÚDRŽBA**

*Pred akoukoľvek činnosťou spojenou s čistením a údržbou, práčku vypnite a odpojte zo siete. Nepoužívajte horľavé kvapaliny pre čistenie práčky. Automatickú práčku pravidelne čistite a udržiavajte (aspoň 4-krát do roka).*

**Čistenie vonkajšieho povrchu práčky**

Na čistenie vonkajších častí práčky používajte mäkkú navlhčenú utierku. Nepoužívajte čistiace prostriedky určené na sklo alebo univerzálne čistiace prostriedky, čistiaci prášok alebo podobné prostriedky na čistenie ovládacieho panela – tieto látky by mohli poškodiť vytlačené symboly.

**Kontrola prívodnej hadice**

Pravidelne kontrolujte hadicu, či sa neláme alebo nepraská. Ak je poškodená, vymeňte ju za novú, ktorú dostanete v popredajnom servise alebo u špecializovaného predajcu. Podľa typu hadice: Ak je na prívodnej hadici priesvitný povlak, pravidelne kontrolujte, či sa jeho farba na niektorom mieste nemení. Ak áno, znamená to, že z hadice by mohla unikať voda a treba ju vymeniť.

**Čistenie filtra / vypúšťanie zvyškovej vody**

*Ak ste použili horúci prací program, pred vypustením vody najskôr počkajte, kým sa voda neochladí. Pravidelne čistite vodný filter. Vyhnite sa tak situácii, že voda nebude môcť odtiecť kvôli upchatiu filtra.*

*V prípade, že sa voda nemôže vypustiť, na displeji bude indikované, že vodný filter môže byť upchatý.*

Pomocou skrutkovača odstráňte sokel: rukou potlačte jednu stranu sokla nadol, potom vsuňte skrutkovač do medzery medzi soklom a predným panelom a vypáčte sokel. Pod filter umiestnite širokú a nízku nádobu na zachytávanie vody. Filter pomaly otočte proti smeru hodinových ručičiek, kým nezačne vytekať voda. Nechajte vodu vytekať, ale filter neodstraňujte. Keď sa nádoba naplní, zatvorte filter v smere hodinových

ručičiek. Vyprázdnite nádobu. Opakujte tento postup, až kým nevytečie všetka voda. Pod filter položte bavlnenú handru, ktorá absorbuje malé množstvo zostávajúcej vody. Potom vyberte filter otáčaním proti smeru hodinových ručičiek. Vyčistite filter: odstráňte zvyšky z filtra a očistite ho pod tečúcou vodou. Vložte vodný filter a nasadte späť sokel: Vložte filter späť na svoje miesto krútením v smere hodinových ručičiek. Zapojte ho čo najrýchlejšie; držadlo filtra musí byť v zvislej polohe. Vodotesnosť filtra vyskúšate tak, že do dávkovača pracieho prostriedku nalejete asi 1 liter vody. Potom nasadte späť sokel.

**PRÍSLUŠENSTVO**

*Obráťte sa na popredajný servis, aby ste zistili, či sa k vášmu modelu práčky dodáva nasledujúce príslušenstvo.*

**Spojovacia súprava**

Pomocou tejto súpravy môžete na vrch práčky upevniť sušičku a tak ušetriť priestor a tiež uľahčiť nakladanie a vykladanie bielizne zo sušičky vo vyššej polohe.

**PREPRAVA A MANIPULÁCIA**

*Nikdy nezdvíhajte práčku tak, že ju uchopíte na vrchnú časť.*

Vytiahnite sieťovú šnúru so zásuvky a zatvorte prívod vody. Uistite sa, že sú dvierka práčky a dávkovač pracieho prostriedku správne zatvorené. Odpojte prívodnú hadicu od vodovodného ventilu a odstráňte odtokovú hadicu. Vypustite všetku vodu z oboch hadíc a upevnite ich tak, aby sa počas prepravy nepoškodili. Upevnite prepravné skrutky. Postupujte podľa pokynov na odstránenie prepravných skrutiek v INŠTALAČNEJ PRÍRUČKE v opačnom poradí.

## RIEŠENIE PROBLÉMOV

Práčka z určitých dôvodov niekedy nemusí fungovať správne. Prv než zavoláte popredajný servis, odporúča sa zistiť, či nemôžete problém ľahko vyriešiť pomocou nasledujúceho zoznamu.

Anomálie:	Možné príčiny/ Riešenie:
Práčka sa nezapína.	<ul style="list-style-type: none"> <li>Zástrčka nie je zastrčená v elektrickej zásuvke, alebo len nedostatočne, takže nenastal kontakt.</li> <li>Došlo k výpadku napájania.</li> </ul>
Prací cyklus sa nespustil.	<ul style="list-style-type: none"> <li>Dvierka nie sú celkom zatvorené.</li> <li>Nestlačili ste tlačidlo „Zap./Vyp.“ ☹.</li> <li>Nestlačili ste tlačidlo „Štart/Pauza“ ▶⏸.</li> <li>Vodovodný ventil nie je otvorený.</li> <li>Je nastavené „Odloženie štartu“ ⌚.</li> </ul>
Práčka sa neplní vodou (na displeji sa zobrazuje správa „h2o“). Každých 5 sekúnd sa ozve pípnutie.	<ul style="list-style-type: none"> <li>Hadica prívodu vody nie je pripojená k vodovodnému ventilu.</li> <li>Hadica je ohnutá.</li> <li>Vodovodný ventil nie je otvorený.</li> <li>Je uzavretý hlavný prívod vody.</li> <li>Nie je dostatočný tlak.</li> <li>Nestlačili ste tlačidlo „Štart/Pauza“ ▶⏸.</li> </ul>
Práčka bez prestania napúšťa a vypúšťa vodu.	<ul style="list-style-type: none"> <li>Odtoková hadica nie je nainštalovaná 65 až 100 cm od zeme.</li> <li>Koniec odtokovej hadice je ponorený do vody.</li> <li>Odtoková prípojka na stene nemá odvzdušnenie.</li> <li>Ak problém pretrváva aj po týchto kontrolách, zatvorte vodovodný ventil, vypnite práčku a zavolajte popredajný servis. Ak sa byt nachádza na jednom z najvyšších poschodí budovy, môže sa niekedy vyskytnúť sifónový efekt, ktorý spôsobí, že práčka bez prestania napúšťa a vypúšťa vodu. Na trhu sú dostupné špeciálne protisifónové ventily, ktoré týmto problémom zabráňujú.</li> </ul>
Práčka nevypúšťa vodu ani neodstreďuje.	<ul style="list-style-type: none"> <li>Program neobsahuje funkciu vypúšťania: pri určitých programoch je potrebné ju aktivovať manuálne.</li> <li>Odtoková hadica je ohnutá.</li> <li>Odtokové potrubie je upchaté.</li> </ul>
Práčka pri odstreďovaní nadmerne vibruje.	<ul style="list-style-type: none"> <li>Pri inštalácii nebol bubon správne odblokovaný.</li> <li>Práčka nestojí rovno.</li> <li>Práčka je vtisnutá medzi nábytok a stenu.</li> </ul>
Z práčky uniká voda.	<ul style="list-style-type: none"> <li>Prívodná hadica nebola poriadne utiahnutá.</li> <li>Dávkovač pracieho prostriedku je upchatý.</li> <li>Odtoková hadica nebola poriadne pripevnená.</li> </ul>
Práčka je uzamknutá a na displeji bliká chybový kód (napr. F-01, F-..).	<ul style="list-style-type: none"> <li>Vypnite práčku, vyťahnite zástrčku zo zásuvky, počkajte asi 1 minútu a potom ju znova zapnite.</li> <li>Ak problém pretrváva, volajte popredajný servis.</li> </ul>
Tvorí sa priveľa peny.	<ul style="list-style-type: none"> <li>Prací prostriedok nie je vhodný do práčky (musí byť na ňom označenie „na pranie v práčke“ „na ručné pranie a pranie v práčke“ alebo niečo podobné).</li> <li>Dávka bola nadmerná.</li> </ul>
Dvierka sú uzamknuté, na displeji sa môže alebo nemusí zobrazovať chyba a program sa zastavil.	<ul style="list-style-type: none"> <li>Dvierka sa v prípade výpadku prúdu uzamknú. Program bude automaticky pokračovať, keď sa obnoví dodávka elektrickej energie.</li> <li>Práčka nepracuje. Program bude automaticky pokračovať, keď sa príčina odstavenia odstráni.</li> </ul>



### Firemné zásady, štandardnú dokumentáciu, objednávanie náhradných dielov a ďalšie informácie o produkte nájdete na:

- Návšteva našej webovej stránky [docs.whirlpool.eu](https://docs.whirlpool.eu) a [parts-selfservice.whirlpool.com](https://parts-selfservice.whirlpool.com)
- Pomocou QR kódu
- prípadne **sa obráťte na náš popredajný servis** (telefónne číslo nájdete v záručnej knižke). Pri kontaktovaní nášho popredajného servisu uveďte, prosím, kódy z výrobného štítku vášho spotrebiča.

Ohľadom údajov pre opravu a údržbu navštívte stránku [www.whirlpool.eu](https://www.whirlpool.eu)

Informácie o modeli možno získať pomocou QR kódu uvedeného na energetickom štítku.

Štítok tiež obsahuje identifikátor modelu, ktorý možno použiť na vstup do portálu registra na adrese <https://eprel.ec.europa.eu>.

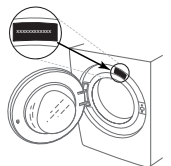

# ČISTENIE A ÚDRŽBA

**Pri akomkoľvek čistení a údržbe práčku vypnite a vytiahnite zo zásuvky.  
Na čistenie práčky nepoužívajte horľavé kvapaliny.**

## ČISTENIE VONKAJŠKU PRÁČKY

Na čistenie vonkajších častí práčky použite mäkkú vlhkú handričku.

Na čistenie ovládacieho panela nepoužívajte čistiace prostriedky na sklo ani na bežné použitie, čistiaci prášok alebo podobné prostriedky – tieto látky by mohli poškodiť potlač.

## KONTROLA PRÍVODNEJ HADICE

Pravidelne kontrolujte, či hadica nie je krehká a nevyskytli sa na nej praskliny. Ak je hadica poškodená, vymeňte ju za novú, dostupnú v našom popredajnom servise alebo u vášho špecializovaného predajcu.

V závislosti od typu hadice:



Ak je prívodná hadica transparentná, pravidelne kontrolujte, či sa farba hadice na niektorých miestach nezosilňuje. Ak áno, hadica môže byť netesná a je potrebné ju vymeniť.



Pre hadice s funkciou zastavenia vody: skontrolujte malé kontrolné okienko bezpečnostného ventilu (pozri šípku). Ak je červené, bola spustená funkcia zastavenia vody a hadicu je nutné vymeniť za novú.

Ak chcete túto hadicu odskrutkovať, stlačte uvoľňovacie tlačidlo (ak je k dispozícii) a zároveň hadicu odskrutkujte.

## ČISTENIE SIEŤOVÝCH FILTROV V PRÍVODNEJ HADICI

1. Zatvorte vodovodný kohútik a odskrutkujte prívodnú hadicu.

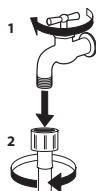

2. Sieťový filter na konci hadice dôkladne vyčistíte jemnou kefkou.

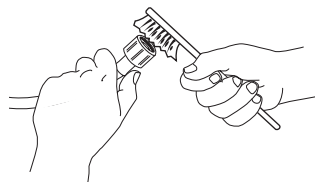

3. Teraz rukou odskrutkujte prívodnú hadicu na zadnej strane práčky. Pomocou klieští vyťahnite sieťový filter z ventilu na zadnej strane práčky a dôkladne ho očistite.

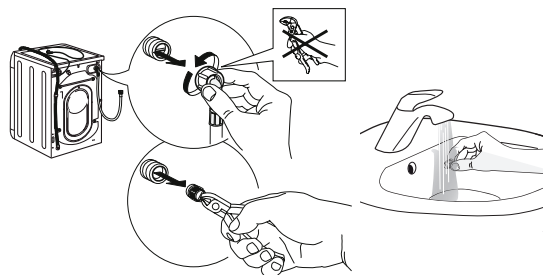

4. Zložte naspäť sieťový filter. Opäť pripojte prívodnú hadicu k vodovodnému kohútiku a práčke. Na pripojenie prívodnej hadice nepoužívajte žiaden nástroj. Otvorte vodovodný kohútik a skontrolujte, či sú všetky spoje dotiahnuté.

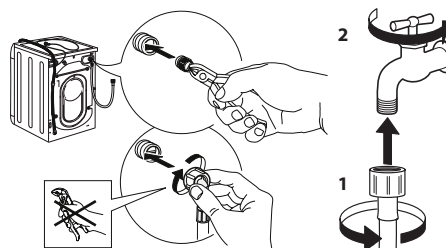

# ČISTENIE DÁVKOVAČA PRACÍCH PROSTRIEDKOV

Zdvihnite a vytiahnite dávkovač (pozri obrázok).

Umyte ju pod tečúcou vodou; tento úkon je potrebné vykonávať často.



## ČISTENIE VODNÉHO FILTRA/VYPUSTENIE ZVÝŠKOVEJ VODY

Pred čistením vodného filtra alebo vypustením zvyškovej vody práčku vypnite a odpojte. Ak ste použili program prania s horúcou vodou, pred vypustením akejkoľvek vody počkajte, kým sa voda neschladí.

Vodný filter čistíte pravidelne každé 3 mesiace, aby ste zabránili tomu, že vodu nebude možné v dôsledku upchatia filtra odčerpať.

Ak voda nemôže odtekať, displej indikuje, že môže byť upchatý vodný filter.

1. Odstráňte ochranný panel: pomocou skrutkovača urobte úkony znázornené na nasledujúcom obrázku.

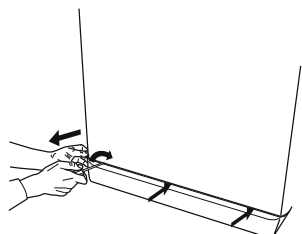

2. Nádoba na vypustenú vodu: pod vodný filter umiestnite nízku a širokú nádobu, aby ste do nej zachytili zvyškovú vodu.

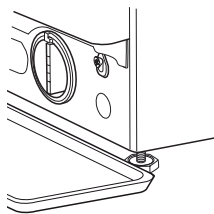

3. Vypustíte vodu: pomaly otáčajte filtrom proti smeru hodinových ručičiek, kým nevytečie všetka voda. Nechajte vodu vytiecť bez toho, aby ste vybrali filter. Keď je nádoba plná, zatvorte vodný filter otočením v smere hodinových ručičiek. Vyprázdňte nádobu. Postup opakujte, kým nevytečie všetka voda.

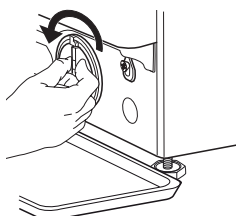

4. Vyberte filter: pod vodný filter položte bavlnenú handru, ktorá dokáže absorbovať malé množstvo zvyškovej vody. Následne vyberte vodný filter jeho otočením proti smeru otáčania hodinových ručičiek.

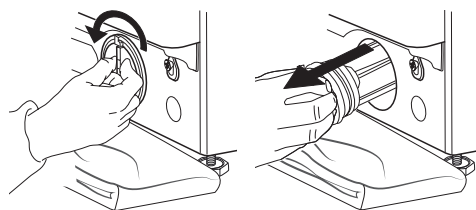

5. Vyčistíte vodný filter: odstráňte zvyšky z filtra a vyčistite ho pod tečúcou vodou.

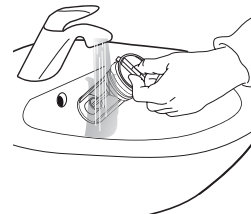

6. Vložte vodný filter a znovu namontujte podstavec: opätovne vložte vodný filter tak, že ho otočíte v smere otáčania hodinových ručičiek. Natočte ho čo najviac, ako to bude možné. Rukoväť filtra musí zostať vo vertikálnej polohe. Za účelom otestovania vodnej bariéry vodného filtra môžete naliať približne 1 liter vody do dávkovača čistiaceho prostriedku. Znovu namontujte podstavec.

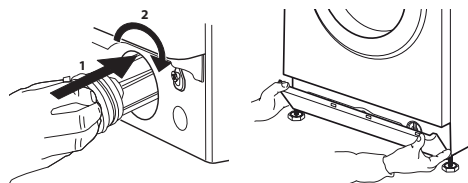

# PREPRAVA A MANIPULÁCIA

**Práčku nikdy nezdvíhajte držaním za vrchnú pracovnú plochu.**

1. Vytiahnite sieťovú zástrčku a zatvorte vodovodný kohútik.
2. Skontrolujte, či sú dvierka a dávkovač pracieho prostriedku riadne zatvorené.
3. Odpojte prírodnú hadicu od vodovodného kohútika a odtokovú hadicu vyberte z odtokového bodu. Z hadíc odstráňte všetku zvyškovú vodu a upevnite ich tak, aby sa počas prepravy nepoškodili.
4. Namontujte naspäť prepravné skrutky. Postupujte podľa pokynov na demontáž prepravných skrutiek v „Sprievodcovi inštaláciou“ v opačnom poradí.

**Dôležité:** práčku nikdy neprepravujte bez toho, aby boli namontované prepravné skrutky.

## POPREDAJNÝ SERVIS

### PRED ZAVOLANÍM POPREDAJNÉHO SERVISU

1. Zistite, či môžete problém vyriešiť sami pomocou návrhov odporúčaní uvedených v časti **RIEŠENIE PROBLÉMOV**.

### AK PO VYŠŠIE UVEDENÝCH KONTROLÁCH PORUCHA PRETRVÁVA, KONTAKTUJTE NAJBLIŽŠÍ POPREDAJNÝ SERVIS

Ak potrebujete pomoc, zavolajte na číslo uvedené v záručnej brožúre.

Pri kontaktovaní nášho zákazníckeho servisu vždy uveďte:

- stručný popis poruchy,
- typ a presný model spotrebiča,

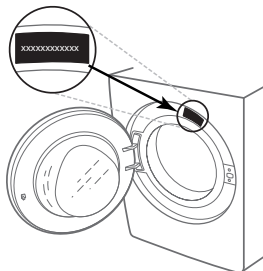

2. Vypnite a znovu zapnite spotrebič, aby ste zistili, či porucha pretrváva.

- servisné číslo (číslo za slovom Service na typovom štítku),

**SERVICE** 0000 000 00000



- vašu úplnú adresu,
- vaše telefónne číslo.

Ak je potrebná oprava, obráťte sa na autorizovaný popredajný servis (aby bolo zaručené, že budú použité originálne náhradné diely a opravy budú vykonané správne).



HVALA ZA NAKUP IZDELKA WHIRLPOOL.

Če želite bolj obsežno pomoč, izdelek registrirajte na naslovu [www.whirlpool.eu/register](http://www.whirlpool.eu/register)

NADZORNA PLOŠČA

- 1 Gumb "VKLOP/IZKLOP" ⏻
- 2 Izbirni gumb za programe
- 3 Gumb »On/pavza« ▶||
- 4 Gumb »Ožemanje«
- 5 Gumb »Močno izpiranje«
- 6 Gumb »Čisto+«
- 7 Gumb »Blok. tipk« ⏻
- 8 Gumb »Zamik vklopa«
- 9 »FreshCare+«

PRIKAZI NA ZASLONU

Zaklenjena vratca 🔒

Aktiviran program FreshCare+ 🌿

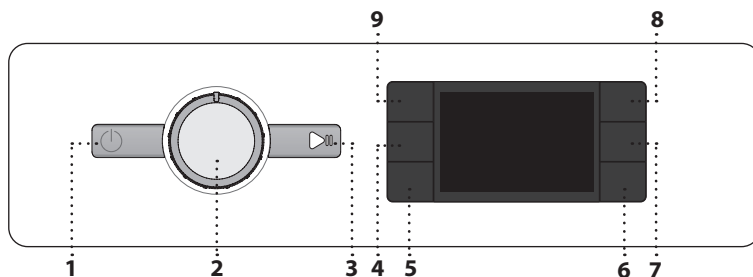

Preden uporabite napravo, pozorno preberite vodnik za zagotavljanje zdravja in varnosti pri delu.



Pred uporabo stroja morate nujno odstraniti transportne vijake. Podrobna navodila za odstranitev vijakov so na voljo v Priročniku za namestitev.

Aktiviran Zamik vklopa ⏻

Aktivirana Blok. Tipk ⏻

Faza pranja 🔄

Označi fazo pranja med ciklom

Napaka: Kl. servis 🛠️

Glejte razdelek Odpravljanje napak

Napaka: Zamašen vodni filter 🛠️

Vode ni mogoče izpustiti, vodni filter je morda zamašen

Napaka: Ni vode 🚰

Ni dovoda vode ali nezadosten pretok vode.

Če pride do kakršne koli napake, glejte razdelek »ODPRAVLJANJE NAPAK«

TABELA S PROGRAMI

Največja zmogljivost pranja 7 kg Poraba energije v izklopljenem načinu 0,5 W / v vklopljenem načinu pa 8,0 W						Pralna sredstva in dodatki			Priporočeno pralno sredstvo		Preostala vlaga % (*)	Poraba energije kWh	Skupna poraba vode l	Temperatura perila °C
Program	Temperature		Najvišja hitrost ožemanja (vrtljajev/ minuto)	Največja zmogljivost pranja (kg)	Trajanje (u: m)	Predpranje	Glavno pranje	Mehčalec	Prašek	Tekočina				
	Nastavit.	Razpon												
<b>Mešano</b>	40°C	🌸 - 40°C	1000	7,0	**	-	●	○	-	✓	-	-	-	-
<b>Belo perilo</b>	60°C	🌸 - 90°C	1400	7,0	2:30	● (90°)	●	○	✓	✓	52	1,360	75	55
<b>Bombaž</b>	40°C	🌸 - 60°C	1400	7,0	3:40	-	●	○	✓	✓	50	0,980	75	45
<b>Eco 40-60</b>	40 °C	40°C	1351	7,0	3:25	-	●	○	✓	✓	53	0,777	48	40
			1351	3,5	2:45	-	●	○	✓	✓	53	0,466	44	35
			1351	2,0	2:35	-	●	○	✓	✓	53	0,202	41	25
<b>Športna ob.</b>	40°C	🌸 - 40°C	600	3,5	**	-	●	○	-	✓	-	-	-	-
<b>Odeje</b>	30°C	🌸 - 30°C	1000	3,0	**	-	●	○	-	✓	-	-	-	-
<b>Osvežitev para</b>	-	-	-	1,0	**	-	-	-	-	-	-	-	-	-
<b>Ožemanje in črpanje</b>	-	-	1400	7,0	**	-	-	-	-	-	-	-	-	-
<b>Izpiranje in ožemanje</b>	-	-	1400	7,0	**	-	-	○	-	-	-	-	-	-
<b>Hitro 30'</b>	30°C	🌸 - 30°C	1200 (***)	3,5	0:30	-	●	○	-	✓	73	0,194	31	27
<b>20 °C</b>	20 °C	🌸 - 20 °C	1400	7,0	1:50	-	●	○	-	✓	52	0,160	64	22
<b>Volna</b>	40°C	🌸 - 40°C	800	1,5	**	-	●	○	-	✓	-	-	-	-
<b>Občutljivo</b>	30°C	🌸 - 30°C	600 (***)	1,0	**	-	●	○	-	✓	-	-	-	-
<b>Sintetika</b>	40°C	🌸 - 60°C	1200	4,0	2:55	-	●	○	✓	✓	35	0,860	60	43

● Obvezno odmerjanje ○ Izbirno odmerjanje

Ti podatki se v vašem domu lahko razlikujejo zaradi spremenljivih pogojev, kot je temperatura dovodne vode, vodni tlak ipd. Približne vrednosti trajanja programa se nanašajo na privzeto nastavitve programov brez možnosti. Podane vrednosti za programe, ki niso program Eco 40-60, so zgolj indikacije.

**Eco 40-60** - Preizkusni cikel pranja v skladu z uredbo EU Ecodesign 2019/2014.

Najbolj učinkovit program glede porabe energije in vode za pranje običajno umazanega bombažnega perila.

**Opomba:** na zaslonu prikazane vrednosti za hitrosti vrtenja se bodo morda rahlo razlikovale od vrednosti, ki so navedene v tabeli.

Za vse inštitute za preizkušanje:

Dolgi cikel pranja za bombažna oblačila: nastavite cikel pranja **Bombaž** 🧺 pri temperaturi 40 °C.

OPIS IZDELKA

1. Delovni pult
2. Predal za odmerjanje pralnega sredstva
3. Nadzorna plošča
4. Ročaj vratc
5. Vratca
6. Vodni filter - za podstavkom
7. Podstavek (odstranljiv)
8. Nastavljive nožice (4)

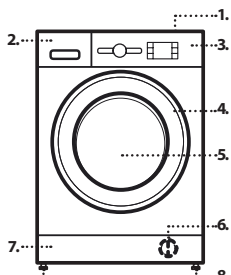

Program za sintetična oblačila: nastavite cikel pranja **Sintetika** 🧺 pri temperaturi 40 °C.

\* Po koncu programa in koncu ožemanja pri najvišji hitrosti ožemanja, ki jo je mogoče izbrati, v privzeti nastavitvi programa.

\*\* Na zaslonu se prikaže trajanje programa.

\*\*\* Na zaslonu bo kot privzeta vrednost prikazana predlagana hitrost centrifuge.

**6th Sense** – senzorska tehnologija prilagodi vodo, energijo in približno trajanje programa glede na količino perila.

PREDAL ZA ODMERJANJE PRALNEGA SREDSTVA

Predal za pralno sredstvo za glavno pranje ||

Pralno sredstvo za glavno pranje, sredstvo za odstranjevanje madežev ali mehčalec vode. Če uporabljate tekoče pralno sredstvo, vam priporočamo, da uporabite (priloženo) odstranljivo plastično pregrado **A** za ustrezno odmerjanje. Če uporabljate pralni prašek, postavite pregrado v režo **B**.

Predal za predpranje |

Pralno sredstvo za predpranje.

Predal za mehčalec 🌸

Mehčalec za perilo. Tekoči škrob.

**Mehčalec ali raztopino škroba dolijte samo do oznake »max«.**

Gumb za odstranitev ➡

Pritisnite, če želite odstraniti predalček in ga očistiti.

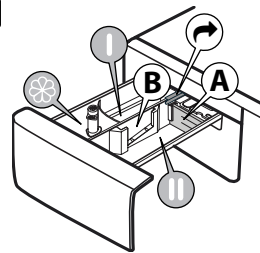

## PROGRAMI

Pri izbiri ustreznega programa za svoje perilo vedno upoštevajte navodila za nego na etiketi oblačila. Vrednost na simbolu je najvišja priporočena temperatura za pranje oblačila.



### Mešano

Za pranje rahlo do normalno umazanih oblačil iz bombaža, platna ter sintetičnih in mešanih vlaken.

### Belo perilo

Za pranje normalno do močno umazanih brisač, spodnjega perila, namiznih prtov, posteljnega perila ipd. iz trpežnega bombaža in platna. Predpranje se pred glavnim ciklom pranja izvede samo, ko je izbrana temperatura pranja 90 °C. V tem primeru priporočamo, da pralno sredstvo dodate tako v predel za predpranje kot v predel za pranje.

### Bombaž

Normalno do močno umazano in trpežno bombažno perilo.

### Eco 40-60

Za pranje običajno umazanega bombažnega perila z oznako za pranje pri 40 ali 60 °C skupaj v istem ciklu. To je standardni program za bombažno perilo in je najbolj učinkovit pri porabi vode in energije.

### Športna ob.

Za pranje rahlo umazanih športnih oblačil (trenirk, kratkih hlač ipd.). Za najboljše rezultate vam priporočamo, da ne presežete maksimalne količine perila, ki je označena v »TABELI S PROGRAMI«. Priporočamo, da uporabite količino tekočega pralnega sredstva za polovično napolnjen pralni stroj.

### Odeje

Ta program je zasnovan za pranje tekstilnih predmetov s puhastim polnilom, kot so enojne in dvojne prešite odeje, blazine in anoraki. Priporočamo, da pri nalaganju tovrstnih tekstilnih predmetov s puhastim polnilom v bobnen njihove robove zvijete navznoter. Pri tem ne smete uporabiti več kot 3/4 skupne velikosti bobna. Za optimalno pranje priporočamo uporabo tekočega pralnega sredstva.

### Osvežitev para

Ta program osveži oblačila tako, da odstrani neprijetne vonjave in sprosti vlakna (1 kg, približno 3 kosi oblačil). Vstavite samo suha (čista) oblačila in izberite program »Osvežitev para«. Oblačila bodo po koncu cikla rahlo vlažna. Lahko jih boste nosili po nekaj minutah. Program »Osvežitev para« olajša likanje.

! Ni priporočeno za oblačila iz volne ali svile.

! Ne dodajajte mehčalcev ali pralnih sredstev.

### Ožemanje in črpanje

Zavrti bobnen in nato izprazni vodo. Za trpežna oblačila. Če izločite cikel ožemanja, bo stroj zgolj izpustil vodo.

### Izpiranje in ožemanje

Spere in nato zavrti perilo. Za trpežna oblačila.

### Hitro 30'

Za hitro pranje rahlo umazanih oblačil. Ta cikel traja samo 30 minut ter tako prihrani čas in energijo.

### 20 °C

Za pranje rahlo umazanih bombažnih oblačil pri temperaturi 20 °C.

### Volna

Vsa volnena oblačila lahko perete v programu »Volna«, čeprav imajo etiketo »ročno pranje«. Za najboljše rezultate uporabite posebna pralna sredstva in **ne naložite več kot je največja določena količina perila v kg.**

### Občutljivo

Za pranje posebej občutljivega perila. Oblačila je pred pranjem priporočljivo obrniti navzven.

### Sintetika

Za pranje umazanih oblačil iz sintetičnih vlaken (na primer poliestra, poliakrila, viskoze ipd.) ali mešanice bombaža in sintetičnih tkanin.

## PRVA UPORABA

Za odstranjevanje ostankov proizvodnje izberite program »Bombaž« pri temperaturi 60 °C. Dozirajte manjšo količino pralnega praška v glavni predal za odmerjanje pralnega sredstva (največ 1/3 količine pralnega sredstva, ki jo proizvajalec priporoča za rahlo umazano perilo). Zaženite program **brez dodanega perila.**

## VSAKODNEVNA UPORABA

Prpravite perilo po priporočilih v razdelku »NAMIGI IN NASVETI«. Naložite perilo v stroj, zaprite vratca, odprite vodo in pritisnite gumb »VKLOP/IZKLOP« da vklopite pralni stroj, gumb »On/pavza« utripa. Izbirni gumb za programe premaknite v položaj za zeleni program, nato pa po potrebi izberite poljubno možnost. Temperaturo in hitrost ožemanja lahko spreminjate s pritiskom gumba »Temperatura« ali gumba »Ožemanje« . Odprite predal za odmerjanje pralnega sredstva in dodajte pralno sredstvo (z dodatki/mehčalcem). Upoštevajte priporočen odmerek na embalaži pralnega sredstva. Nato zaprite predal za odmerjanje pralnega sredstva.

### ZAGON CIKLA

Pritisnite gumb »On/pavza« .

Stroj bo zaklenil vratca (sveti simbol in bobnen se bo začel vrteti. Vratca se bodo odklenila (ugasnjen simbol in nato znova zaklenila (sveti simbol med pripravljalno fazo posameznega cikla pranja. »Klikanje« je del mehanizma za zaklepanje vratc. Ko se vratca zaklenejo, voda vstopi v bobnen in zažene se faza pranja.

### ZAČASNA PREKINITEV PROGRAMA, KI SE IZVAJA

Če želite začasno prekiniti cikel pranja, pritisnite gumb »On/pavza« indikatorska lučka bo ugasnila in na zaslonu bo utripal preostali čas cikla. Če želite zagnati cikel pranja s točke, na kateri je bil prekinjen, znova pritisnite gumb.

### ODPIRANJE VRATC PO POTREBI

Po zagonu programa zasveti indikatorska lučka »Zaklenjena vratca« kar pomeni, da vratca ni mogoče odpreti. Med izvajanjem programa pranja bodo vratca ostala zaklenjena. Če želite med izvajanjem programa odpreti vratca, pritisnite gumb »On/pavza« za začasno prekinitev programa. Če nivo vode in/ali temperatura ni(sta) previsok(a), indikatorska lučka »Zaklenjena vratca« ugasne in lahko odprete vratca. Če želite na primer dodati ali odvzeti perilo. Znova pritisnite gumb »On/pavza« da nadaljujete program.

### KONEC PROGRAMA

Indikatorska lučka »Zaklenjena vratca« ugasne in na zaslonu se izpiše »Zaključek«. Za izklop pralnega stroja po koncu programa pritisnite gumb »VKLOP/IZKLOP« in lučka bo ugasnila. Če ne pritisnete gumba »VKLOP/IZKLOP« se bo pralni stroj samodejno izklopil po približno 10 minutah. Zaprite pipo za vodo, odprite vratca in izpraznite pralni stroj. Vratca pustite odprta, da se bobnen posuši.

### MOŽNOSTI

! Če izbrana možnost ni združljiva z nastavljenim programom, bo nezdržljivost označena z zvočnim signalom (3 piski) in utripanjem ustrezne indikatorske lučke.

! Če izbrana možnost ni združljiva z drugo predhodno nastavljeno možnostjo, bo dejavna zgolj zadnja izbrana možnost.

### Čisto+

Možnost Čisto+ lahko deluje na 3 stopnjah (intenzivno, vsakodnevno in hitro), ki so posebej zasnovane za nastavitve ustreznega pranja, ki je odvisna od vaših pralnih potreb:

**Intenzivno** : ta možnost je zasnovana za zelo umazano perilo, saj odstrani najtrdozratnejše madeže.

**Vsakodnevno** : ta možnost je zasnovana za odstranjevanje vsakodnevnih madežev.

**Hitro** : ta možnost je zasnovana za odstranjevanje manjših madežev.

### Močno izpiranje

Z izbiro te možnosti povečate učinkovitost izpiranja in zagotovite optimalno odstranitev pralnega sredstva. To je še posebej uporabno za občutljivo kožo. Gumb pritisnite enkrat, dvakrat ali trikrat, da izberete 1 2 ali 3 dodatna izpiranja po standardnem ciklu izpiranja in odstranite vse sledi pralnega sredstva. Znova pritisnite gumb za vrnitev na »Norm. splak.«.

## Zamik vklopa

Če želite nastaviti, da se izbrani program pozneje zažene, pritisnite gumb za nastavitve želenega zamika vklopa. Ko je ta funkcija omogočena, na zaslonu zasveti simbol . Če želite preklicati zamik vklopa, znova pritisnite gumb, dokler se na zaslonu ne prikaže vrednost »0«.

**FRESH CARE**

S to možnostjo izboljšate pranje, saj se ustvarja para, ki ovira širjenje virov neprijetnih vonjav v stroju. Pralni stroj bo po koncu parne faze izvedel počasno vrtenje bobna. **FRESH CARE** možnost se začne po koncu cikla in traja največ 6 ur. Lahko jo kadarkoli prekinete tako, da pritisnete kateri koli gumb na nadzorni plošči ali obrnete gumb. Po približno 5 minutah lahko odprete vratca.



### Temperatura

Vsak program ima predhodno nastavljeno temperaturo. Za spremembo temperature pritisnite gumb »Temperatura« . Na zaslonu se prikaže vrednost.





### Ožemanje

Vsak program ima predhodno nastavljeno hitrost ožemanja. Za spremembo hitrosti ožemanja pritisnite gumb »Ožemanje« . Na zaslonu se prikaže vrednost.



### Predstavitveni način

Za izklop te funkcije izklopite pralni stroj. Nato pritisnite in držite gumb »On/pavza«  ter v 5 sekundah hkrati pritisnite tudi gumb »VKLOP/IZKLOP«  in 2 sekundi pridržite oba gumba.

## BLOK. TIPK

Če želite zakleniti nadzorno ploščo, pritisnite in približno 3 sekunde držite gumb »Blok. tipk« . Simbol  bo zasvetil na zaslonu, kar pomeni, da je nadzorna plošča zaklenjena (razen gumba »VKLOP/IZKLOP« ). S tem preprečite neželene spremembe programov, še posebej, če so v bližini stroja otroci. Če želite odkleniti nadzorno ploščo, pritisnite in približno 3 sekunde držite gumb »Blok. tipk« .

## BELJENJE

Če želite beliti perilo, napolnite pralni stroj in nastavite program »Izpiranje in ožemanje« . Zaženite stroj in počakajte, da konča prvi cikel polnjenja z vodo (približno 2 minuti). Stroj začasno zaustavite s pritiskom gumba »On/pavza« , odprite predalček za doziranje pralnega sredstva in dolijte belilo (upoštevajte priporočeno količino, ki je navedena na embalaži) v predalček za glavno pranje, v katerem je bila prej nameščena pregrada. Cikel znova zaženite s pritiskom gumba »On/pavza« . Če želite, lahko v ustrezen predalček posode za doziranje pralnega sredstva dodate mehčalec za perilo.

## NAMIGI IN NASVETI

### Perilo razvrstite po

Vrsti tkanine/navodilih za nego (bombaž, mešana vlakna, sintetika, volna, oblačila, ki jih je treba prati ročno). Barvi (ločite barvna oblačila od belih, nova barvna oblačila morate prati ločeno). Občutljivosti (manjše kose, kot so najlonke, in kose s sponkami, na primer modrce, z zadrigo zaprite v vrečko za perilo ali prevleko za blazino).

### Izpraznite vse žepe

Predmeti, kot so kovanci ali vžigalniki, lahko poškodujejo vaše perilo in boben.

### Upoštevajte priporočila za odmerjanje/dodatke

S tem boste optimizirali rezultat pranja, preprečili nastanek dražečih ostankov odvečnega detergenta v perilu in prihranili, saj ne boste po nepotrebnem porabljali detergenta

### Uporabite nizke temperature in daljše programe

Najbolj učinkoviti programi z nizko porabo energije so na splošno tisti, ki delujejo dlje časa pri nižjih temperaturah.

### Upoštevajte navedeno količino

V pralni stroj naložite največ toliko perila, kot je označeno v tabeli »PROGRAMI«, da boste varčevali z vodo in energijo.

### Hrup in preostala vsebnost vlage

Na ti dve lastnosti vpliva hitrost centrifuge, večja kot je hitrost centrifuge, večji bo hrup in manjša bo preostala vsebnost vlage.

## ČIŠČENJE IN VZDRŽEVANJE

Med čiščenjem in vzdrževanjem vedno izklopite pralni stroj in izvlecite vtič iz vtičnice. Za čiščenje pralnega stroja ne uporabljajte vnetljivih tekočin. Redno čistite in vzdržujte pralni stroj (vsaj 4-krat letno).

### Čiščenje zunanosti pralnega stroja

Zunanje dele pralnega stroja obrišite z mehko vlažno krpo. Za čiščenje nadzorne plošče ne uporabljajte čistil za steklo ali vsestranskih oziroma abrazivnih čistil in podobnih sredstev, saj lahko s njimi poškodujete natisnjene oznake.

## Pregled dovodne cevi za vodo

Redno pregledajte, da na dovodni cevi ni razpok. Če je poškodovana, jo nadomestite z novo cevjo, ki jo lahko dobite prek naše službe za poprodajne storitve ali pri specializiranem prodajalcu. Odvisno od vrste cevi:

Če ima dovodna cev prozoren sloj, redno pregledajte, da na katerem mestu ni močnejše obarvana. Če je, cev morda pušča in jo je treba zamenjati.

### Čiščenje vodnega filtra/izpust preostale vode

Če ste uporabili program za pranje z vročo vodo, počakajte, da se voda shladi, preden jo izpustite. Redno čistite filter, sicer se lahko zamaši in ne boste mogli izpustiti vode. Če stroj ne more izpustiti vode, se na zaslonu prikaže, da je morda prišlo do zamašitve vodnega filtra.

Odstranite podstavek s pomočjo odstranljive plastične pregrade iz predala za odmerjanje pralnega sredstva: eno stran podstavka z roko potisnite navzdol, nato pa v razpoko med podstavkom in sprednjo ploščo potisnite odstranljivo plastično pregrado in razprite podstavek. Pod vodni filter postavite široko plosko posodo, v katero bo odtekla voda. Filter počasi zasukajte v levo, dokler voda ne izteče. Počakajte, da vsa voda izteče, ne da bi odstranili filter. Ko je posoda polna, privijte vodni filter v desno. Izpraznite posodo. Postopek ponavljajte, dokler ne izteče vsa voda. Pod vodni filter postavite bombažno krpo, ki lahko vpije manjšo količino preostale vode. Nato odstranite vodni filter tako, da ga zasukate v levo. Očistite vodni filter: odstranite ostanke iz filtra in ga sperite pod tekočo vodo. Vstavite vodni filter in znova namestite podstavek: Znova vstavite vodni filter tako, da ga zavrtite v smeri urnega kazalca. Prepričajte se, da ga zavrtite do konca. Ročica filtra mora biti postavljena navpično. Vodotesnost vodnega filtra lahko preizkusite tako, da v predal za pralno sredstvo nalijete približno 1 liter vode. Nato znova namestite podstavek.

## DODATNA OPREMA

Obrnite se na našo službo za poprodajne storitve in preverite, ali je naslednja dodatna oprema na voljo za ta model pralnega stroja.

### Polica za zlaganje

S pomočjo te police lahko svoj sušilni stroj naložite na pralni stroj in tako prihranite prostor ter poenostavite polnjenje in praznjenje pralnega stroja v višjem položaju.





## TRANSPORT IN RAVNANJE

Pralnega stroja nikoli ne dvigajte tako, da primete zgornji pokrov.

Izvlecite vtič in zaprite pipo za vodo. Vratca in predal za odmerjanje pralnega sredstva morata biti dobro zaprta. Snemite dovodno cev s pipe za vodo in jo odstranite iz odtoka. Odljite preostalo vodo iz cevi in cevi pritrdite, da se ne poškodujejo med transportom. Znova namestite transportne vijake. Upoštevajte navodila za odstranjevanje transportnih vijakov v PRIROČNIKU ZA NAMESTITEV v obratnem vrstnem redu.

## ODSTRANJEVANJE NAPAK

Pralni stroj morda občasno ne bo ustrezno deloval zaradi različnih vzrokov. Preden pokličete službo za pomoč, vam priporočamo, da s pomočjo naslednjega seznama preverite, ali je mogoče težavo na enostaven način odpraviti.

Nepravilnosti:	Možni vzroki/rešitev:
<b>Pralni stroj se ne vklopi.</b>	<ul style="list-style-type: none"> <li>Stroj ni priključen v vtičnico ali pa vtič ne vzpostavi kontakta.</li> <li>Prišlo je do izpada električne energije.</li> </ul>
<b>Cikel pranja se ne zažene.</b>	<ul style="list-style-type: none"> <li>Vratca niso povsem zaprta.</li> <li>Niste pritisnili gumba VKLOP/IZKLOP .</li> <li>Niste pritisnili gumba ON/PAVZA .</li> <li>Niste odprli pipe za vodo.</li> <li>Nastavili ste »Zamik vklopa« .</li> </ul>
<b>Pralni stroj ne napolni z vodo (na zaslonu se prikaže sporočilo »h2o«). Zvok »piska« vsakih 5 sekund.</b>	<ul style="list-style-type: none"> <li>Dovodna cev za vodo ni priključena na pipo.</li> <li>Cev je zvita.</li> <li>Niste odprli pipe za vodo.</li> <li>Glavni dovodni ventil za vodo je zaprt.</li> <li>Tlak je prenizek.</li> <li>Niste pritisnili gumba ON/PAVZA .</li> </ul>
<b>Stroj nenehno dovaja in izčrpa vodo.</b>	<ul style="list-style-type: none"> <li>Odvodna cev ni nameščena na višino od 65 do 100 cm od tal.</li> <li>Konec odvodne cevi je potopljen v vodo.</li> <li>Odvodni priključek na steni nima zračnega ventila.</li> </ul> <p>Če se težave po opravljenih pregledih nadaljujejo, zaprite vodo, izklopite pralni stroj in pokličite serviserja. Če stanujete v zgornjih nadstropjih stavbe, lahko včasih pride do učinka povratnega pretoka, zaradi česar lahko pralni stroj nenehno dovaja in izčrpa vodo. Na trgu so na voljo posebni ventili, ki preprečujejo povratni pretok in tako odpravijo takšne težave.</p>
<b>Pralni stroj ne izčrpa vode ali ne vrti bobna.</b>	<ul style="list-style-type: none"> <li>Program ne vključuje funkcije črpanja: pri določenih programih jo morate sami vklopiti.</li> <li>Odvodna cev je zvita.</li> <li>V odvodni cevi je ovira.</li> </ul>
<b>Prekomerne vibracije pralnega stroja med ciklom ožemanja.</b>	<ul style="list-style-type: none"> <li>Med namestitvijo pralnega stroja niste ustrezno odblokirali bobna.</li> <li>Pralni stroj ne stoji naravnost.</li> <li>Pralni stroj je stisnjen med pohištvom in steno.</li> </ul>
<b>Pralni stroj pušča.</b>	<ul style="list-style-type: none"> <li>Dovodna cev za vodo ni ustrezno privita.</li> <li>Predal za odmerjanje pralnega sredstva je zamašen.</li> <li>Odvodna cev ni ustrezno pritrjena.</li> </ul>
<b>Stroj je zaklenjen in zaslon utripa, s čimer označuje kodo napake (na primer F-01, F-...).</b>	<ul style="list-style-type: none"> <li>Izklopite stroj, izvlecite vtič iz vtičnice in počakajte približno minuto, preden ga znova vklopite.</li> <li>Če težave s tem ne odpravite, pokličite serviserja.</li> </ul>
<b>Nastaja preveč pene.</b>	<ul style="list-style-type: none"> <li>Pralno sredstvo ni združljivo s pralnim strojem (namenjeno mora biti »pranju v pralnem stroju« ali »ročnemu pranju in pranju v pralnem stroju« ipd.).</li> <li>Odmerili ste preveč pralnega sredstva.</li> </ul>
<b>Vratca so zaklenjena z javljanjem napake ali brez in program se ne vklopi.</b>	<ul style="list-style-type: none"> <li>Vratca se v primeru izpada električne energije zaklenejo. Program se bo samodejno nadaljeval, takoj ko bo znova na voljo napajanje iz električnega omrežja.</li> <li>Pralni stroj miruje. Program se bo samodejno nadaljeval, ko bo odpravljen vzrok mirovanja.</li> </ul>



Pravila uporabe, standardna dokumentacija, naročanje nadomestnih delov in dodatne informacije o izdelkih so na voljo:

• z obiskom naših spletnih strani [docs.whirlpool.eu](https://docs.whirlpool.eu) in [parts-selfservice.whirlpool.com](https://parts-selfservice.whirlpool.com)

• Uporabite QR-kodo

• Lahko pa se tudi, **obrnite na naše poprodajne storitve** (Glejte telefonsko številko v garancijski knjižici). Ko se obrnete na naše poprodajne storitve, navedite kodo, ki so navedene na identifikacijski ploščici vašega izdelka.

Informacije o popravilih in vzdrževanju za uporabnike lahko najdete na naslovu [www.whirlpool.eu](https://www.whirlpool.eu)

Informacije o modelu lahko najdete z uporabo QR-kode na energetske nalepki. Na nalepki je tudi identifikator modela, ki ga lahko uporabite za iskanje na portalu registra na naslovu <https://eprel.ec.europa.eu>.

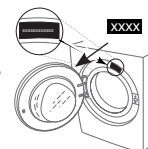



# ČIŠČENJE IN VZDRŽEVANJE

Med čiščenjem in vzdrževanjem vedno izklopite pralni stroj in izvlecite vtič iz vtičnice.  
Za čiščenje pralnega stroja ne uporabljajte vnetljivih tekočin.

## ČIŠČENJE ZUNANJOSTI PRALNEGA STROJA

Zunanje dele pralnega stroja obrišite z mehko vlažno krpo.

Za čiščenje nadzorne plošče ne uporabljajte čistil za steklo ali vsestranskih oziroma abrazivnih čistil in podobnih sredstev, saj lahko z njimi poškodujete natisnjene oznake.

## PREGLED DOVODNE CEVI ZA VODO

Redno preglejte, da na dovodni cevi ni razpok. Če je poškodovana, jo nadomestite z novo cevjo, ki jo lahko dobite prek naše službe za poprodajne storitve ali pri specializiranem prodajalcu.

Ovisno od vrste cevi:



Če ima dovodna cev prozoren sloj, redno preglejte, da na katerem mestu ni močnejše obarvana. Če je, cev morda pušča in jo je treba zamenjati.



Pri ceveh z vodno zaporo: preverite majhno kontrolno okence varnostnega ventila (glejte puščico). Če je rdeče, se je sprožila funkcija zaustavitve vode in cev je treba zamenjati z novo. Cev odvijte tako, da pritisnete gumb za sprostitvev (če je na voljo), med odvijanjem cevi.

## ČIŠČENJE MREŽNIH FILTROV V DOVODNI CEVI VODE

1. Zaprite pipo in odvijte dovodno cev.

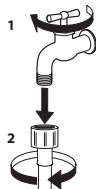

2. Pazljivo očistite mrežni filter na koncu cevi s fino krtačo.

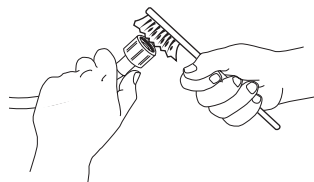

3. Ročno odvijte dovodno cev na zadnji strani pralnega stroja. S kleščami izvlecite mrežni filter iz ventila na zadnji strani pralnega stroja in ga pazljivo očistite.

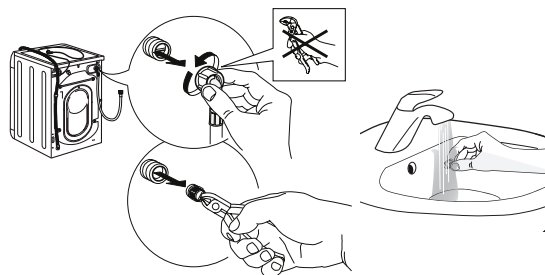

4. Ponovno vstavite mrežni filter. Dovodno cev ponovno priključite na vodovodno pipo in pralni stroj. Za priključitev dovodne cevi ne uporabljajte orodja. Odprite vodovodno pipo in preverite, ali so vsi priključki tesni.

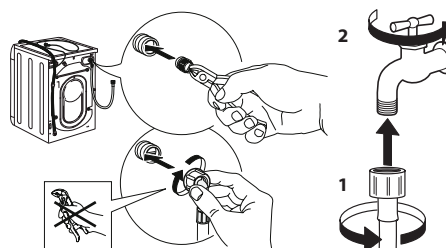



# ČIŠČENJE PREDALA ZA ODMERJANJE PRALNEGA SREDSTVA

Predal odstranite tako, da ga dvignete in izvlečete (glejte sliko).

Sperite ga pod tekočo vodo. Ta postopek redno ponavljajte.



## ČIŠČENJE VODNEGA FILTRA/IZPUST PREOSTALE VODE

**Pred čiščenjem vodnega filtra ali izpustom preostale vode, izklopite in odklopite pralni stroj. Če ste uporabili program za pranje z vročo vodo, počakajte, da se voda shladi, preden jo izpustite.**

**Redno čistite filter na tri mesece, sicer se lahko zamaši in ne boste mogli izpustiti vode.**

**Če stroj ne more izpustiti vode, se na zaslonu prikaže, da je morda prišlo do zamažitve vodnega filtra.**

1. Odstranite loputo: z izvijačem naredite to, kar je prikazano na naslednji sliki.

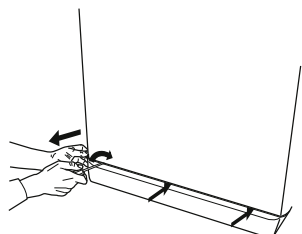

2. Posoda za izpuščeno vodo: pod vodni filter postavite nizko in široko posodo, ki bo zbrala preostalo vodo.

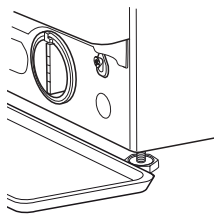

3. Izpust vode: počasi obračajte filter v nasprotni smeri urnega kazalca, dokler ne izteče vsa voda. Počakajte, da vsa voda izteče, ne da bi odstranili filter. Ko je posoda polna, privijte vodni filter v smer urinih kazalcev. Izpraznite posodo. Postopek ponavljajte, dokler iz pralnega stroja ne izteče vsa voda.

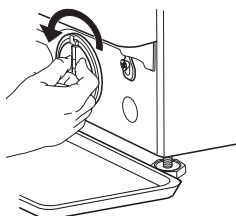

4. Odstranjevanje filtra: pod vodni filter postavite bombažno krpo, ki lahko vpije manjšo količino preostale vode. Nato odstranite vodni filter tako, da ga zavrtite v nasprotno smer urnega kazalca.

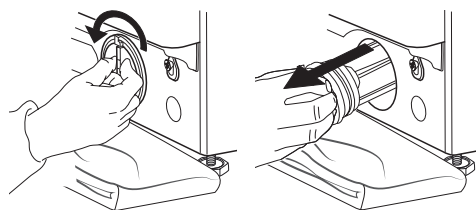

5. Očistite vodni filter: odstranite ostanke iz filtra in ga sperite pod tekočo vodo.

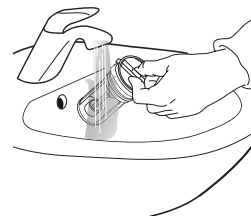

6. Vstavite vodni filter in znova namestite spodnji pokrov: znova vstavite vodni filter tako, da ga zavrtite v smeri urnega kazalca. Prepričajte se, da ga zavrtite do konca. Ročica filtra mora biti postavljena navpično. Vodotesnost vodnega filtra lahko preizkusite tako, da v predal za pralno sredstvo nalijete približno 1 liter vode. Nato znova namestite spodnji pokrov.

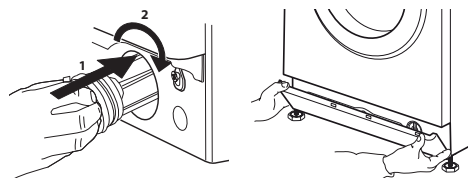

# TRANSPORT IN ROKOVANJE

**Pralnega stroja nikoli ne dvigajte tako, da primete zgornji pokrov.**

1. Izvlecite vtič in zaprite pipo za vodo.
2. Vratca in predal za odmerjanje pralnega sredstva morata biti dobro zaprta.
3. Snemite dovodno cev s pipe za vodo in jo odstranite iz odtoka. Odlijte preostalo vodo iz cevi in cevi pritrdite, da se ne poškodujejo med transportom.
4. Znova namestite transportne vijake. Upoštevajte navodila za odstranjevanje transportnih vijakov v »Priročniku za namestitev« v obratnem vrstnem redu.

**Pomembno:** pralni stroj lahko prevažate samo po predhodni pritrditvi transportnih vijakov.

## POPRODAJNE STORITVE

### PREDEN POKLIČETE POPRODAJNO SLUŽBO

1. Preverite, ali lahko težavo odpravite sami s pomočjo nasvetov, navedenih v poglavju **ODPRAVLJANJE NAPAK**

### ČE SE NAPAKA PO ZGORNJIH PREVERJANJIH ŠE VEDNO POJAVLJA, STOPITE V STIK Z NAJBLIŽJIM POPRODAJNIM SERVISOM

Če potrebujete pomoč, pokličite številko, ki je navedena v garancijskem listu.

Ko se obrnete na našo poprodajno službo, je vedno treba navesti:

- kratek opis napake;
- vrsto in natančen model stroja;

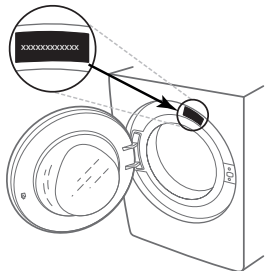

2. Izklopite in ponovno vklopite stroj, da preverite, ali ste napako odpravili.

- številko servisa (številko za besedo Service na tipski tablici);

**SERVICE** 0000 000 00000



- vaš polni naslov;
- vašo telefonsko številko.

Če je potrebno popravilo, se obrnite na pooblaščen poprodajni servis (ki vam zagotovi originalne nadomestne dele in pravilno izvedbo popravila).

**FALEMINDERIT QË BLETË PRODUKTIN "WHIRLPOOL".**

Për të marrë asistencë më të plotë, regjistroni produktin tuaj në [www.whirlpool.eu/register](http://www.whirlpool.eu/register)



**Lexoni me kujdes udhëzimet e sigurisë përpara përdorimit të pajisjes.**

Përpara përdorimit të pajisjes, duhet të hiqen bulonat e transportit.

Për informacion më të detajuar se si t'i hiqni ato, shikoni udhëzuesin e instalimit.

**PANELI I KONTROLLIT**

- 1 Butoni "NDEZJA/FIKJA"
- 2 Zgjedhësi i programit
- 3 Butoni "Nisja/Pezullimi"
- 4 Butoni "Rrotullimet"
- 5 Butoni "Larje intensive"
- 6 Butoni "Clean+/"
- 7 Butoni "Blokimi i panelit"
- 8 Butoni "Nisje me vonesë"
- 9 Butoni "Temperatura"

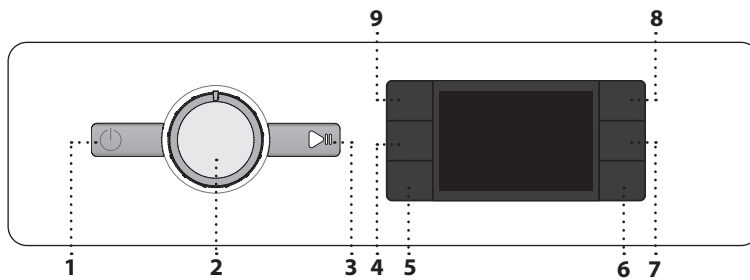

**TREGUESIT E EKRRANIT**

Dera mbyllur

FreshCare+ aktivizuar

Nisja me vonesë aktivizuar

Blokimi i panelit aktivizuar

Faza e larjes

Tregon fazën e larjes së ciklit

**Defekt: Telefonojini shërbimit**

Shihni pjesën "Zgjidhja e problemeve"

**Defekt: Filtri i ujit është bllokuar**

Uji nuk shkarkohet. Filtri i ujit mund të jetë bllokuar.

**Defekt: Nuk ka ujë**

Nuk vjen ujë fare ose sasia që vjen është e pamjaftueshme.

Nëse ndodh ndonjë defekt, shihni pjesën "ZGJIDHJA E PROBLEMEVE".

**SKEDA E PROGRAMEVE**

Ngarkesa maksimale: 7 kg

Konsumimi i energjisë në modalitetin joaktiv 0,5 W/në modalitetin e lënë ndezur 8,0 W

Programi	Temperaturat		Shpejtësia maks. e rrotullimeve (rrpm)	Ngarkesa maksimale (kg)	Kohëzgjatja (o : m)	Detergjentët dhe aditivët			Detergjentet e rekomanduara		Lagështia e mbetur % (*)	Konsumi i energjisë në kWh	Ujë gjithsej në lit	Temperatura e larjes në °C
	Cilësimet	Diapazoni				Paralarja	Larja	Zbutësi	Pluhur	Lëng				
<b>Të përziera</b>	40°C	☀ - 40°C	1000	7,0	**	-	●	○	-	✓	-	-	-	-
<b>Të bardha</b>	60°C	☀ - 90°C	1400	7,0	2:30	● (90°)	●	○	✓	✓	52	1,360	75	55
<b>Të pambukta</b>	40°C	☀ - 60°C	1400	7,0	3:40	-	●	○	✓	✓	50	0,980	75	45
	40 °C	40°C	1351	7,0	3:25	-	●	○	✓	✓	53	0,777	48	40
			1351	3,5	2:45	-	●	○	✓	✓	53	0,466	44	35
			1351	2,0	2:35	-	●	○	✓	✓	53	0,202	41	25
<b>Sportive</b>	40°C	☀ - 40°C	600	3,5	**	-	●	○	-	✓	-	-	-	-
<b>Jorganë</b>	30°C	☀ - 30°C	1000	3,0	**	-	●	○	-	✓	-	-	-	-
<b>Freskim me avull</b>	-	-	-	1,0	**	-	-	-	-	-	-	-	-	-
<b>Rrotullim dhe shkarkim</b>	-	-	1400	7,0	**	-	-	-	-	-	-	-	-	-
<b>Shpërlarje dhe rrotullim</b>	-	-	1400	7,0	**	-	-	○	-	-	-	-	-	-
<b>Shpejt 30'</b>	30°C	☀ - 30°C	1200 (***)	3,5	0:30	-	●	○	-	✓	73	0,194	31	27
<b>20°C</b>	20 °C	☀ - 20 °C	1400	7,0	1:50	-	●	○	-	✓	52	0,160	64	22
<b>Të leshta</b>	40°C	☀ - 40°C	800	1,5	**	-	●	○	-	✓	-	-	-	-
<b>Delikate</b>	30°C	☀ - 30°C	600 (***)	1,0	**	-	●	○	-	✓	-	-	-	-
<b>Sintetike</b>	40°C	☀ - 60°C	1200	4,0	2:55	-	●	○	✓	✓	35	0,860	60	43

● Doza e nevojshme ○ Doza opsionale

Këto të dhëna mund të ndryshojnë në shtëpinë tuaj, për shkak të ndryshimit të cilësive të ujit, p.sh. temperaturës, presionit etj. Vlerat e përafërta të kohëzgjatjes së programeve vlejnë për cilësimet e parazgjedhura të programeve, pa opsionet. Vlerat e dhëna për programet, përveç programit Eko. 40-60, janë vetëm treguese.

ECO - Cikël larjeje provë në përputhje me Rregulloren 2019/2014 të BE-së "Për dizajnin ekologjik". Programi më efikas për sa i përket konsumit të energjisë dhe ujit për larjen e veshjeve të pambukut me ndotje normale.

**Shënim:** vlerat e shpejtësisë së rrotullimit, që shfaqen në ekran, mund të ndryshojnë pak nga vlerat që jepen në tabelë.

**Për të gjitha institutet e testimit**

Cikli i larjes së gjatë për të pambukta: caktojini ciklin e larjes "Të pambukta" me temperaturë 40°C.

Programi për sintetiket: caktojini ciklin e larjes "Sintetike" me temperaturë 40°C.

\* Pas përfundimit të programit dhe ciklit të rrotullimeve me shpejtësinë maksimale të zgjedhshme të rrotullimeve, në cilësimin e parazgjedhur të programit.

\*\* Kohëzgjatja e programit shfaqet në ekran.

**6th Sense** - teknologjia sensoriale përshtat ujin, energjinë dhe kohëzgjatjen e programit me qëllim që të lajë rrobat e ngarkuara.

**PËRSHKRIMI I PRODUKTIT**

1. Pjesa e sipërme
2. Shpërndarësi i detergjentit
3. Paneli i kontrollit
4. Doreza e derës
5. Dera
6. Filtri i ujit - prapa kapakut të poshtëm
7. Kapaku i poshtëm (i heqshëm)
8. Këmbët e rregullueshme (4)

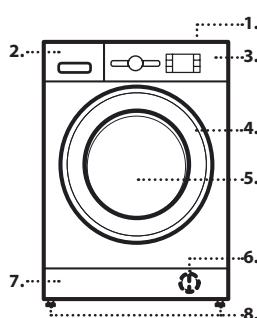

**SHPËRNDARËSI I DETERGJENTIT**

**Dhomëza e larjes**

Detergjenti për larjen, heqjen e njollave ose zbutjen e ujit. Në rastin e detergjentëve të lëngshëm, rekomandohet të përdorni njësi dozuese të heqshme plastike "A" (jepet me pajisjen) për dozën e duhur. Nëse përdoret detergjent pluhur, vendoseni ndarjen te foleja "B".

**Dhomëza e paralarjes**  
Detergjenti për paralarjen.

**Dhomëza e zbutësit të rrobave**  
Zbutës rrobash. Lëng kollarisjeje.

**Hidhni zbutësin e rrobave ose lëngun e kollarisjes vetëm derisa të arrihet shenja "max" (maksimale).**

**Lëshoni butonin**

Shtypeni për të hequr tabakanë për pastrim.

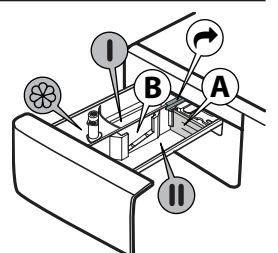

## PROGRAMET

**Për të zgjedhur programin e duhur për llojin e rrobave, respektoni gjithmonë etiketat e rrobave. Vlera e treguar në simbolin e tubit është vlera më e lartë e mundshme për larjen e rrobave.**



### Të përziera

Për larjen e veshjeve të forta, me ndotje të lehtë dhe normale, të bëra nga pambuku, lini, fibrat sintetike dhe fibrat e përziera.

### Të bardha

Për larjen e peshqirëve, mbathjeve, mbulesave të tavolinës dhe të krevatit etj., që janë të forta, prej pambuku dhe lini dhe që janë mesatarisht të ndotura ose shumë të ndotura. Vetëm kur temperatura e zgjedhur e ciklit është 90°C, cikli nis në fillim me fazën e paralarjes, pastaj të larjes. Në këtë rast, rekomandohet të shtoni detergjent në të dyja dhomëzat: edhe tek ajo e paralarjes, edhe tek ajo e larjes.

### Të pambukta

Për rrobat e pambukta rezistente, që janë mesatarisht të ndotura ose shumë të ndotura.



Për larjen e veshjeve të pambukta me ndotje normale, në etiketën e të cilave tregohet se mund të lahen në 40°C ose 60°C së bashku në të njëjtin cikël. Ky është programi standard për të pambukat dhe më efikas për sa i përket konsumit të ujit dhe energjisë.

### Sportive

Për të larë rrobat sportive pak të ndotura (kostume sportive, tuta të shkurtra etj.). Për rezultatet më të mira, rekomandojmë të mos tejkalohet ngarkesa maksimale që jepet në "SKEDËN E PROGRAMEVE". Rekomandojmë përdorimin e një detergjenti të lëngshëm dhe shtimin e një sasive të përshtatshme për një gjysmëngarkesë.

### Jorganë

Projektuar për larjen e artikujve të mbushur si jorganët dopio ose tek, jastëkët dhe xhupat me pupla. Rekomandohet që artikuj të tillë të mbushur të futen në kazan me skajet të palosura për brenda dhe të mos zënë më shumë se ¾ të vëllimit të kazanit. Për larje sa më të mirë, rekomandojmë të përdorni detergjent të lëngshëm.

### Freskim me avull

Ky program i freskon rrobat duke hequr aromat e këqija dhe duke i shtendosur fibrat (1 kg, rreth 3 artikuj). Fusni vetëm artikuj të thatë (që nuk janë të papastër) dhe zgjidhni programin "Freskim me avull". Në fund të ciklit, rrobat do të kenë njëfarë lagështie, por mund t'i vishni pas disa minutash. Programi "Freskim me avull" e bën hekursjen më të lehtë.

! Nuk rekomandohet për të leshtat dhe të mëndafshat.

! Mos shtoni zbutës ose detergjentë.

### Rrotullim dhe shkarkim

Rrotullon ngarkesën dhe pastaj zbraz ujin. Për veshjet rezistente. Nëse e përjashtoni ciklin e rrotullimit, pajisja do të bëjë vetëm shkarkimin.

### Shpëlarje dhe rrotullim

Shpëlan ngarkesën dhe pastaj rrotullohet. Për veshjet rezistente.

### Shpejt 30'

Për larjen e shpejtë të rrobave pak të ndotura. Ky cikël zgjat vetëm 30 minuta dhe ju kursen edhe kohën, edhe energjinë.



Për larjen e veshjeve të pambukta pak të ndotura në një temperaturë prej 20°C.

### Të leshta

Të gjitha veshjet e leshta mund të lahen duke përdorur programin "Të leshta", edhe ato që kanë etiketën "vetëm larje me dorë". Për rezultate më të mira, përdorni detergjentë të posaçëm dhe **mos tejkaloni peshën maksimale për larje.**

### Delikate

Për larjen e rrobave tepër delikate. Rekomandohet t'i përvishni rrobat përpara se t'i lani.

### Sintetike

Për larjen e veshjeve të ndotura, prej fibrash sintetike (si poliester, poliakrilik, viskozë etj.) ose prej fibrash pambuku dhe sintetike (të përziera).

## PËRDORIMI PËR HERË TË PARË

Për të hequr çdo papastërti që ka mbetur gjatë prodhimit të pajisjes, zgjidhni programin "Të pambukta" me temperaturë 60°C. Hidhni një sasi të vogël detergjenti te dhomëza (ndarja) e larjes të shpërndarësit të detergjentit (jo më shumë se 1/3 e sasisë që rekomandon prodhuesi për rrobat pak të ndotura). Niseni programin **pa futur rroba në kazan.**

## PËRDORIM I PËRDITSHËM

Përgatitni rrobat duke ndjekur rekomandimet që jepen në pjesën "SUGJERIME DHE KËSHILLA". Fusni rrobat në lavatriçe, mbylleni derën, hapni rubinetin e ujit dhe shtypni butonin "NDEZJA/FIKJA" për ta ndezur lavatriçen. Drita e butonit "Nisja/Pezullimi" pulson. Rrotullojeni butonin e zgjedhjes së programit për të zgjedhur programin e dëshiruar dhe, nëse është nevoja, zgjidhni ndonjë opsion. Temperaturën he shpejtësinë e rrotullimeve mund t'i ndryshoni duke shtypur butonin "Temperatura" ose butonin "Rrotullimet". Tani hapni sirtarin e shpërndarësit të detergjentit dhe hidhni në të detergjent (dhe aktivë/zbutës). Respektoni dozat që rekomandohen në ambalazhin e detergjentit. Pastaj mbylleni sirtarin e shpërndarësit të detergjentit dhe shtypni butonin "Nisja/Pezullimi". Butoni "Nisja/Pezullimi" ndizet dhe dera kycet.

### CIKLI I NISJËS

Shtypni butonin "Nis/Pezullo". Pajisja do të bllokohet derën (simboli FIKUR) dhe kazanin do të nisë të rrotullohet; dera do të zhblokohet (simboli ndezur) dhe do të bllokohet sërish (simboli FIKUR) si fazë përgatitore e çdo cikli larjeje. Zhurma "kërcitëse" është pjesë e mekanizmit të bllokimit të derës. Uji do të hyjë në kazan dhe do të nisë fazën e larjes pasi dera të jetë e bllokuar.

## SI TË PEZULLONI NJË PROGRAM AKTIV

Për ta pezulluar ciklin e larjes, shtypni butonin "Nisja/Pezullimi". Drita treguese fiket, ndërsa koha e mbetur shfaqet në ekran duke pulsuar. Për të nisur ciklin e larjes që nga pika ku është ndërprerë, shtypeni përsëri butonin.

## HAPENI DERËN NËSE ËSHTË E NEVOJSHME

Pas nisjes së programit, ndizet drita treguese e "Derës së kyçur", për të sinjalizuar që dera nuk mund të hapet. Dera mbetet e kyçur gjatë kohës që është aktiv një program larjeje. Për të hapur derën ndërkohë që programi është aktiv, shtypni butonin "Nisja/Pezullimi" për ta pezulluar programin. Me kusht që niveli i ujit dhe/ose temperatura të mos jenë shumë të larta, treguesi i "Derës së kyçur" fiket, duke ju mundësuar të hapni derën. Për shembull, për të shtuar ose hequr disa rrobat. Shtypni përsëri butonin "Nisja/Pezullimi" për të vazhduar programin.

## PËRFUNDIMI I PROGRAMIT

Drita e treguesit të "Derës së kyçur" fiket, ndërsa në ekran shfaqet fjala "END" (fund). Për ta fikur lavatriçen pas përfundimit të programit, shtypni butonin "NDEZJA/FIKJA". Drita fiket. Nëse nuk e shtypni butonin "NDEZJA/FIKJA", lavatriçja fiket automatikisht pas rreth 10 minutash. Mbyllni ujin e rubinetit, hapni derën dhe zbrazni lavatriçen. Lëreni derën pak hapur për të lejuar tharjen e kazanit.

## OPSIONET

! Nëse opsioni i zgjedhur nuk përputhet me programin e caktuar, kjo mospërputhje sinjalizohet me anë të një zileje elektrike (që bie 3 herë). Drita përkatëse treguese do të fillojë të pulsojë.

! Nëse opsioni i zgjedhur nuk përputhet me një opsion të zgjedhur më përpara, aktiv do të mbetet vetëm opsioni i zgjedhur më së fundi.

### Clean+

"Clean+" është opsion me 3 nivele të ndryshme ("intensiv", "ditor" dhe "shpejt"). Ky opsion është projektuar posaçërisht për të caktuar veprimin e duhur të larjes, në varësi të nevojave të larjes:

**Intensiv**: ky opsion është projektuar për të hequr papastërtitë e mëdha dhe shumicën e njollave kokëforta.

**Ditor**: ky opsion është projektuar për heqjen e njollave të përditshme.

**Shpejt**: ky opsion është projektuar për heqjen e njollave të lehta.

### Larje intensive

Duke zgjedhur këtë opsion, rritet efikasiteti i shpëlarjes dhe garantohet heqje optimale e detergjentit. Është veçanërisht e dobishme për lëkurë të ndjeshme. Shtypni butonin një, dy ose tri herë për të kryer edhe 1, 2 ose 3 larje të tjera, pas shpëlarjes që bëhet në kuadër të ciklit standard, dhe për të hequr të gjitha mbetjet e detergjentit. Shtypni përsëri butonin për t'u kthyer te tipi i larjes normale.



**Nisje me vonesë**

Për ta nisur më vonë programin e zgjedhur, shtypni butonin për të caktuar kohën e vonesës. Kur ky funksion aktivizohet, në ekran ndizet simboli . Për të anuluar opsionin e nisjes me vonesë, shtypni butonin përsëri derisa në ekran të shfaqet vlera "0".

**FRESH CARE+**

Me anë të këtij opsioni, përmirësohet cilësia e larjes, nëpërmjet përdorimit të avullit që pengon krijimin e burimeve të aromave të këqija kryesore brenda pajisjes. Pas mbarimit të fazës së larjes me avull, kazanin e lavatriçes rrotullohet ngadalë. Opsioni **FRESH CARE+** nis pas mbarimit të ciklit për jo më shumë se 6 orë. Ju mund ta ndërprisni në çdo kohë duke shtypur cilindro buton në panelin e kontrollit ose duke rrotulluar çelësin rrotullues. Prisni rreth 5 minuta derisa të mundësohet hapja e derës.



**Temperatura**

Çdo program ka një temperaturë të paracaktuar. Nëse dëshironi ta ndryshoni temperaturën, shtypni butonin "Temperatura" . Vlera shfaqet në ekran.





**Rrotullim**

Çdo program ka një shpejtësi të paracaktuar rrotullimesh. Nëse dëshironi ta ndryshoni shpejtësinë e rrotullimeve, shtypni butonin "Rrotullimet" . Vlera shfaqet në ekran.

**Modaliteti i demonstrimit**



Për ta çaktivizuar këtë funksion, FIKENI lavatriçen. Pastaj shtypni dhe mbani shtypur butonin "Nisja/Pezullimi" , brenda 5 sekondash shtypni edhe butonin "NDEZJA/FIKJA"  dhe mbajini shtypur të dy butonat për 2 sekonda.

**BLLOKIMI I PANELIT**

Për të bllokuar panelin e kontrollit, shtypni dhe mbani shtypur butonin e "Bllokimit të panelit"  për rreth 3 sekonda. Në ekran ndizet simboli  për të sinjalizuar që paneli i kontrollit është bllokuar (me përjashtim të butonit "NDEZJA/FIKJA" ). Në këtë mënyrë, parandalohen ndryshimet e paqëllimshme të programeve, sidomos kur fëmijët ndodhen pranë pajisjes. Për të zhbllokuar panelin e kontrollit, shtypni dhe mbani shtypur butonin e "Bllokimit të panelit"  për rreth 3 sekonda.

**ZBARDHIMI**

Nëse dëshironi t'i zbardhoni rrobat, futni në lavatriçe dhe zgjidhni programin "Shpëlarje dhe rrotullim" .

Vëreni në punë lavatriçen dhe prisni derisa të përfundojë ciklin e parë të mbushjes me ujë (rreth 2 minuta). Vëreni në pezullim pajisjen, duke shtypur butonin "Nisja/Pezullimi" , hapni sirtarin e detergjentit dhe hidhni zbardhues (respektoni dozat e rekomanduara, që jepen në paketim) në dhomëzën e larjes ku është montuar më herët njëسيا dozuere. Nisni përsëri ciklin duke shtypur butonin "Nisja/Pezullimi" . Nëse dëshironi, mund të shtoni zbutës rrobash në dhomëzën përkatëse të sirtarit të detergjentit.

**SUGJERIME DHE KËSHILLA****Ndajini rrobat sipas:**

Llojit të rrobës/etiketës së larjes (pambuk, fibra të përziera, sintetike, të lehta, rroba që duhen larë me dorë). Ngjyrës (ndajini artikujt me ngjyra nga ata të bardhë, lajini veçmas artikujt e rinj me ngjyra). Delikateve (lajini artikujt e vegjël si çorapet prej najloni dhe artikujt me grepa si reçipetat, duke i futur në një çantë robe ose këllëf jastëku me zinxhir).

**Zbrazini të gjithë xhepat**

Sendet si monedhat ose çakmakët mund të dëmtojnë edhe rrobat, edhe kazanin e lavatriçes.

**Ndiqni rekomandimet për dozat/aditivët**

Kështu do të optimizohet rezultati i pastrimit, do të shmangen mbetjet acaruese të detergjentit të tepërt në rrobat tuaja dhe do të kurseni para duke shmangur shpërdorimin e detergjentit të tepërt.

**Lani në temperaturë të ulët dhe për një kohë më të gjatë**

Programet me temperatura më të ulët dhe me kohëzgjatje më të madhe zakonisht janë më efikase për sa i përket konsumit të energjisë.

**Respektoni madhësitë e ngarkesës**

Ngarkojeni lavatriçen deri në kapacitetin që tregohet në tabelën "SKEDA E PROGRAMEVE" për të kursyer ujë dhe energji.

**Zhurma dhe lagështia e mbetur**

Këto ndikohen nga shpejtësia e rrotullimit: sa më e lartë të jetë shpejtësia e rrotullimit në fazën e rrotullimit, aq më e lartë është zhurma dhe lagështia e mbetur.

**PASTRIMI DHE MIRËMBAJTJA**

*Për çdo seancë pastrimi dhe mirëmbajtjeje, fiken lavatriçen dhe hiqeni nga prizat. Mos përdorni lëngje të ndezshme për të pastruar lavatriçen. Pastrojini dhe mirëmbajini herë pas here lavatriçen (të paktën 4 herë në vit).*

**Pastrimi i pjesës së jashtme të lavatriçes**

Përdorni një leckë të butë të lagur për të pastruar pjesët e jashtme të pajisjes. Mos përdorni pastrues për xhamat ose përdorim të përgjithshëm, pluhur gërryes ose produkte të ngjashme për të pastruar panelin e kontrollit - këto substanca mund të dëmtojnë printimet.

**Kontrolli i zorrës së furnizimit me ujë**

Kontrolloni zorrën e hyrjes rregullisht për plasaritje dhe çarje. Nëse është dëmtuar, zëvendësojeni me një zorrë të re që mund ta merrni përmes shërbimit të mbështetjes pas shitjes ose shitësit specialist. Në varësi të llojit të zorrës: Nëse zorra e hyrjes ka veshje transparente, kontrolloni në mënyrë periodike nëse ngjyra intensifikohet në zona lokale. Nëse po, zorra mund të ketë rrjedhje dhe duhet të ndërrohet.

**Pastrimi i filtrit të ujit/shkarkimi i ujit të mbetur**

*Nëse keni përdorur një program me ujë të ngrohtë, prisni derisa uji të ftohet para se ta zbrazni. Pastrojini herë pas here filtrin e ujit me qëllim që të pengohet mosshkarkimi i ujit pas larjes, për shkak të bllokimit të filtrit. Nëse uji nuk mund të shkarkohet, në ekran shfaqet sinjali që tregon se filtri i ujit mund të jetë bllokuar.*

Hiqni kapakun e poshtëm, duke përdorur një kaçavidë: shtyni për poshtë me dorë njërën anë të kapakut të poshtëm, pastaj futeni majën e kaçavidës në hapësirën midis kapakut të poshtëm dhe panelit të përparmë dhe bëjini levë për të hequr kapakun e poshtëm. Vendosni një enë të gjerë dhe të sheshtë poshtë filtrit të ujit për të mbledhur ujin e shkarkimit. Rrotullojeni ngadalë në drejtimin kundërorar filtrin derisa të fillojë të rrjedhë uji. Lëreni ujin të rrjedhë pa e hequr filtrin. Pasi të mbushet ena, mbylleni filtrin e ujit duke e rrotulluar në drejtimin orar. Boshatisni kontejnerin. Përsëriteni këtë procedurë derisa të shkarkohet i gjithë uji. Shtroni një rrobë pambuku poshtë filtrit të ujit, e cila mund të thithë një sasi të vogël të ujit të mbetur. Më pas, hiqeni filtrin e ujit duke e rrotulluar në drejtimin kundërorar. Pastroni filtrin e ujit: hiqni mbetjet në filtër dhe pastrojini atë nën ujë të rrjedhshëm. Futni filtrin e ujit dhe montojeni përsëri kapakun e poshtëm: Futni sërish filtrin e ujit duke e rrotulluar në drejtim të akrepave të orës. Sigurohuni që ta rrotulloni deri aq sa të jetë e mundur; doreza e filtrit duhet të jetë në pozicion vertikal. Për të testuar shtrëngimin e filtrit të ujit, mund të hidhni rreth 1 litër ujë në ndarjen e detergjentit. Më pas, instaloni sërish kapakun e poshtëm.

**AKSESORËT**

*Kontakttoni me shërbimin tonë të mbështetjes pas shitjes për të pyetur nëse kemi aksesoret e mëposhtëm për modelin e lavatriçes suaj.*

**Kompleti i stivimit**

Falë këtij kompleti, tharësja mund të vihet mbi lavatriçe, për të kursyer hapësirën dhe për ta bërë më të lehtë ngarkimin dhe shkarkimin e tharësës, duke e vënë në një pozicion më të lartë.

**TRANSPORTI DHE MENAXHIMI**



*Mos e ngrini asnjëherë pajisjen duke e mbajtur nga pjesa e sipërme.*

Nxirri spinën elektrike dhe mbyllni rubinetin e ujit. Sigurohuni që dera dhe ndarja e detergjentit të jenë mbyllur siç duhet. Shkëputni zorrën e hyrjes nga rubineti i ujit dhe hiqni zorrën e shkarkimit nga pika juaj e shkarkimit. Hiqni të gjithë ujin e mbetur nga zorrët dhe rregullojini ato në mënyrë që të mos dëmtohen gjatë transportit. Rivendosni bulonat e transportit. Ndiqni në rend të kundërt udhëzimet për heqjen e bulonave të transportit të dhëna tek "UDHËZUESI I INSTALIMIT".



## ZGJIDHJA E PROBLEMEVE

Ndonjëherë, për shkaqe të ndryshme, lavatriçja mund të mos punojë si duhet. Përpara se t'i telefononi shërbimit të mbështetjes pas shitjes, rekomandohet të verifikoni nëse problemi mund të zgjidhet lehtë duke u mbështetur në këtë listë.

Anomalitë:	Shkaqet e mundshme/Zgjidhja:
Lavatriçja nuk ndizet.	<ul style="list-style-type: none"> <li>Pajisja nuk është futur në prizë, ose nuk është futur mjaftueshëm për të bërë kontakt.</li> <li>Ka ndodhur ndonjë defekt në lidhje me furnizimin me energji.</li> </ul>
Cikli i larjes nuk fillon.	<ul style="list-style-type: none"> <li>Dera nuk është mbyllur mirë.</li> <li>Nuk është shtypur butoni "NDEZJA/FIKJA".</li> <li>Nuk është shtypur butoni "Nisja/Pezullimi" .</li> <li>Nuk është hapur rubineti i ujit.</li> <li>Është aktivizuar "Nisja me vonesë" .</li> </ul>
Lavatriçja nuk mbushet me ujë (në ekran shfaqet mesazhi "H2O"). Pajisja ia bën "bip" çdo 5 sekonda.	<ul style="list-style-type: none"> <li>Zorra e marrjes së ujit nuk është e lidhur me rubinetin.</li> <li>Zorra është përthyer.</li> <li>Nuk është hapur rubineti i ujit.</li> <li>Është mbyllur rubineti i furnizimit të shtëpisë me ujë.</li> <li>Nuk ka presion të mjaftueshëm.</li> <li>Nuk është shtypur butoni "Nisja/Pezullimi" .</li> </ul>
Lavatriçja e ngarkon dhe e shkarkon ujin vazhdimisht.	<ul style="list-style-type: none"> <li>Zorra e shkarkimit nuk është vënë 65 deri në 100 cm mbi nivelin e dyshemesë.</li> <li>Fundi i zorrës së shkarkimit është zhytur në ujë.</li> <li>Bashkuesi i shkarkimit në mur nuk ka ventil shfryrjeje.</li> <li>Nëse problemi vazhdon edhe pasi të keni kryer këto kontrolle, mbylleni rubinetin e ujit, fikeni lavatriçen dhe merrni në telefon shërbimin e mbështetjes pas shitjes. Nëse banesa ndodhet në njërin prej kateve më të larta të ndërtesës, ndonjëherë mund të ndodhë ai që quhet "efekti sifon", që e bën lavatriçen të mbushet me ujë dhe të zbrazet vazhdimisht. Për të parandaluar këto lloje problemesh, mund të përdorni valvula të posaçme kundër efektit të sifonit, të cilat mund t'i gjeni në treg.</li> </ul>
Lavatriçja nuk shkarkohet ose nuk rrotullohet.	<ul style="list-style-type: none"> <li>Programi nuk e përfshin funksionin e shkarkimit: te disa programe, shkarkimi duhet të nisët manualisht.</li> <li>Zorra e shkarkimit është e përthyer.</li> <li>Linja e shkarkimit është e bllokuar.</li> </ul>
Lavatriçja dridhet së tepërmi gjatë ciklit të rrotullimit.	<ul style="list-style-type: none"> <li>Kur është instaluar, kazani nuk është zhbllokuar si duhet.</li> <li>Lavatriçja nuk është në nivel.</li> <li>Lavatriçja është vendosur ngushtë midis mobileve dhe murit.</li> </ul>
Lavatriçja rrjedh ujë.	<ul style="list-style-type: none"> <li>Zorra e marrjes së ujit nuk është shtrënguar si duhet.</li> <li>Shpërndarësi i detergjentit është bllokuar.</li> <li>Zorra e shkarkimit nuk është mbërthyer si duhet.</li> </ul>
Pajisja është e bllokuar, ndërsa në ekran pulson një kod gabimi (p.sh. F-01, F-..).	<ul style="list-style-type: none"> <li>Fikeni pajisjen, hiqeni nga priza, prisni rreth 1 minutë, pastaj ndizeni përsëri.</li> <li>Nëse problemi vazhdon, kontaktoni me shërbimin e mbështetjes pas shitjes.</li> </ul>
Ka shumë shkumë.	<ul style="list-style-type: none"> <li>Detergjenti nuk bën për lavatriçen (në të duhet të shkruhet "për lavatriçe", "për larje me dorë dhe me lavatriçe" ose diçka të ngjashme).</li> <li>Doza ka qenë e tepërt.</li> </ul>
Është bllokuar dera, me ose pa tregues defekti, ndërsa programi nuk zbatohet.	<ul style="list-style-type: none"> <li>Dera është mbyllur në rast të ikjes së rrymës elektrike. Programi do të fillojë vetë pasi të vijë rryma elektrike.</li> <li>Lavatriçja nuk përparon (programi ka mbetur në vend). Programi do të vazhdojë vetë pasi të eliminohet shkaku që e ka bërë të mbetet në vend.</li> </ul>

**Dokumentacioni i rregulloreve, dokumentacioni standard dhe informacione të tjera që kanë të bëjnë me porositjen e pjesëve rezervë dhe me produktin mund të gjenden:**

- Duke skanuar kodin QR të pajisjes
  - Në faqen e internetit: [docs.whirlpool.eu](https://docs.whirlpool.eu) dhe [parts-selfservice.whirlpool.com](https://parts-selfservice.whirlpool.com)
  - Përndryshe, kontaktoni shërbimin tonë të mbështetjes pas shitjes (shihni numrin e telefonit në dokumentin e garancisë). Kur kontaktoni shërbimin tonë të mbështetjes pas shitjes, jepni kodet e dhëna në pllakën e identifikimit të produktit tuaj.
- Për informacionet e përdoruesit në lidhje me riparimin dhe mirëmbajtjen, vizitoni faqen: [www.whirlpool.eu](https://www.whirlpool.eu)
- Informacioni për modelin mund të merret duke përdorur kodin QR që tregohet në etiketën e energjisë. Etiketa gjithashtu përfshin identifikuesin e modelit që mund të përdoret për të kërkuar në portalin e regjistrimit në <https://eprel.ec.europa.eu>

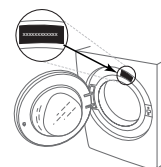

# PASTRIMI DHE MIRËMBAJTJA

Për çdo seancë pastrimi dhe mirëmbajtjeje, fikeni lavatriçen dhe hiqeni nga priza.  
Mos përdorni lëngje të ndezshme për të pastruar lavatriçen.

## PASTRIMI I PJESËS SË JASHTME TË LAVATRIÇES

Përdorni një leckë të butë të lagur për të pastruar pjesët e jashtme të pajisjes.

Mos përdorni pastrues për xhamat ose përdorim të përgjithshëm, pluhur gërryes ose produkte të ngjashme për të pastruar panelin e kontrollit - këto substanca mund të dëmtojnë printimet.

## KONTROLLI I ZORRËS SË FURNIZIMIT ME UJË

Kontrolloni zorrën e hyrjes rregullisht për plasaritje dhe çarje. Nëse është dëmtuar, zëvendësojeni me një zorrë të re që mund ta merrni përmes shërbimit të mbështetjes pas shitjes ose shitësit specialist.

Në varësi të llojit të zorrës:

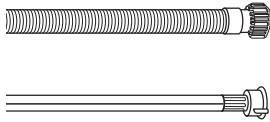

Nëse zorra e hyrjes ka një veshje transparente, kontrolloni në mënyrë periodike nëse ngjyra intensifikohet në zona lokale.

Nëse po, zorra mund të ketë rrjedhje dhe duhet të zëvendësohet.

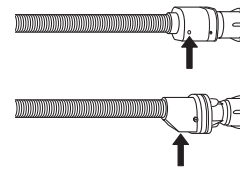

Për zorrët e ujit me valvulë mbyllëse: kontrolloni dritaren e inspektimit të valvulës së vogël të sigurisë (shikoni shigjetën). Nëse është e kuqe, është aktivizuar funksioni i ndalimit të ujit dhe zorra duhet të zëvendësohet me një të re. Për të zhvidhosur këtë zorrë, shtypni butonin e nxjerrjes (nëse disponohet) ndërsa zhvidhosni zorrën.

## PASTRIMI I FILTRAVE RRJETË NË ZORRËN E FURNIZIMIT ME UJË

1. Mbyllni rubinetin e ujit dhe zhvidhosni zorrën e hyrjes.

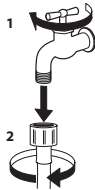

2. Pastroni me kujdes me anë të një furçe filtrin rrjetë në fund të zorrës.

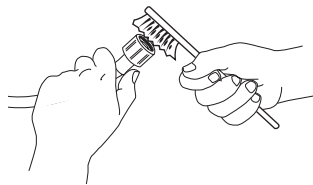

3. Tani zhvidhosni manualisht zorrën e hyrjes në pjesën e pasme të lavatriçes. Nxirrni filtrin rrjetë nga valvula në pjesën e pasme të lavatriçes duke përdorur pincat dhe pastrojeni me kujdes.

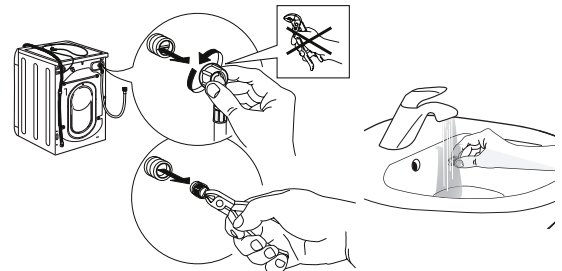

4. Futeni sërish filtrin rrjetë. Lidhni sërish zorrën e hyrjes me rubinetin e ujit dhe lavatriçen. Mos përdorni vegla për të lidhur zorrën e hyrjes. Hapni rubinetin e ujit dhe kontrolloni nëse lidhjet janë të shtrënguara.

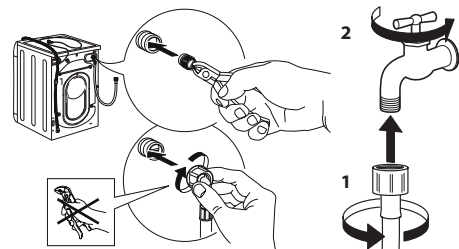

## PASTRIMI I NDARJES SË DETERGJENTIT

Hiqni ndarjen duke e ngritur dhe duke e tërhequr për jashtë (shikoni figurën).

Lajeni nën ujë të rrjedhshëm; ky veprim duhet të përsëritet shpesh.



## PASTRIMI I FILTRIT TË UJIT/SHKARKIMI I UJIT TË MBETUR

**Fikeni dhe hiqni nga priza lavatriçen para se të pastroni filtrin e ujit ose të zbrazni ujin e mbetur. Nëse keni përdorur një program me ujë të ngrohtë, prisni derisa uji të ftohet para se ta zbrazni. Pastrojeni filtrin rregullisht çdo 3 muaj, për të parandaluar moszbrazjen e ujit pas larjes për shkak të bllokimit të filtrit. Nëse uji nuk mund të zbrazet, ekrani tregon që filtri i ujit mund të jetë bllokuar.**

1. Hiqni panelin e bazamentit: Veproni siç tregohet në figurën e mëposhtme duke përdorur një kaçavidë.

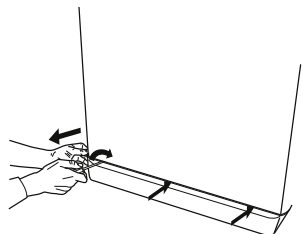

2. Kontejneri për ujin e zbrazur: Vendosni një kontejner të ulët dhe të gjerë nën filtrin e ujit, në mënyrë që të mbledhni ujin e mbetur.

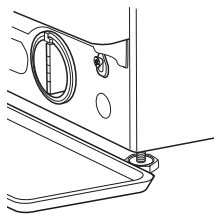

3. Zbrazni ujin: Rrotullojeni ngadalë filtrin në drejtim të kundërt të akrepave të orës derisa të ketë dalë i gjithë uji. Lejoni rrjedhjen e ujit pa e hequr filtrin. Pasi kontejneri të mbushet, mbylleni filtrin e ujit duke e rrotulluar në drejtim të akrepave të orës. Boshatisni kontejnerin. Përsëriteni veprimin derisa të jetë zbrazur i gjithë uji.

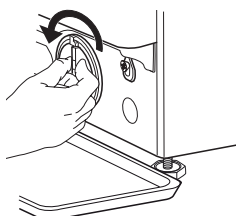

4. Hiqni filtrin: Shtroni një rrobë pambuku poshtë filtrit të ujit, e cila mund të thithë një sasi të vogël të ujit të mbetur. Më pas hiqni filtrin e ujit duke e rrotulluar në drejtim të kundërt të akrepave të orës.

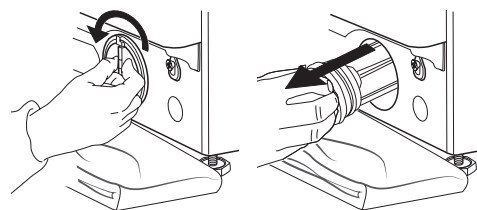

5. Pastroni filtrin e ujit: hiqni mbetjet në filtër dhe pastrojeni atë nën ujë të rrjedhshëm.

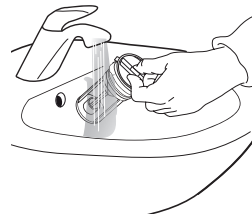

6. Futni filtrin e ujit dhe instaloni sërish kapakun e poshtëm: Futni sërish filtrin e ujit duke e rrotulluar në drejtim të akrepave të orës. Sigurohuni që ta rrotulloni deri aq sa të jetë e mundur; doreza e filtrit duhet të jetë në pozicion vertikal. Për të testuar shtrëngimin e filtrit të ujit, mund të hidhni rreth 1 litër ujë në ndarjen e detergjentit. Më pas, instaloni sërish kapakun e poshtëm.

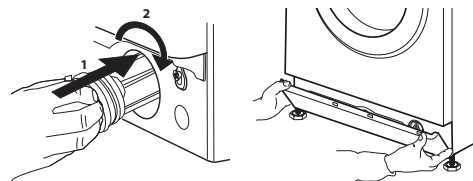

# TRANSPORTI DHE MENAXHIMI

**Mos e ngrini asnjëherë pajisjen duke e mbajtur nga pjesa e sipërme.**

1. Nxirrni spinën elektrike dhe mbyllni rubinetin e ujit.
2. Sigurohuni që dera dhe ndarja e detergjentit të jenë mbyllur siç duhet.
3. Shkëputni zorrën e hyrjes nga rubineti i ujit dhe hiqni zorrën e shkarkimit nga pika juaj e shkarkimit. Hiqni të gjithë ujin e mbetur nga zorrët dhe rregullojini ato në mënyrë që të mos dëmtohen gjatë transportit.

4. Rivendosni bulonat e transportit. Ndiqni në rend të kundërt udhëzimet për heqjen e bulonave të transportit të dhëna tek "Udhëzuesi i instalimit".

**E rëndësishme:** Mos e transportoni lavatriçen pa fiksuar bulonat e transportit.

## SHËRBIMI I MBËSHTETJES PAS SHITJES

### PARA SE TË TELEFONONI SHËRBIMIN E MBËSHTETJES PAS SHITJES

1. Shikoni nëse mund ta zgjidhni vet problemin me ndihmën e sugjerimeve të dhëna te seksioni **ZGJIDHJA E PROBLEMEVE**

2. Fikni dhe rindizni pajisjen për të parë nëse problemi vazhdon.

### NËSE PROBLEMI VAZHDON EDHE PAS KONTROLLEVE TË MËSIPËRME, KONTAKTONI SHËRBIMIN MË TË AFËRT TË MBËSHTETJES PAS SHITJES

Telefononi numrin e treguar në dokumentin e garancisë për të marrë ndihmë.

Kur kontaktoni shërbimin tonë të mbështetjes së klientit pas shitjes, specifikoni gjithmonë:

- një përshkrim të shkurtër të problemit;
- llojin dhe modelin e saktë të pajisjes;

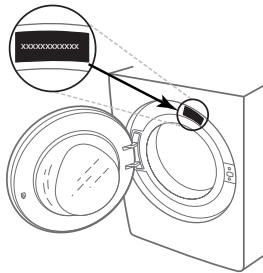

- numrin e shërbimit (numrin pas fjalës "Service" në pllakën e specifikimeve).

**SERVICE** 0000 000 00000



- adresën tuaj të plotë;
- numrin tuaj të telefonit.

Nëse kërkohen riparime, kontaktoni një shërbim të autorizuar të mbështetjes pas shitjes (për të garantuar që do të përdoren pjesë këmbimi origjinale dhe që riparimet do të kryhen saktë).

## HVALA VAM ŠTO STE KUPILI WHIRLPOOL PROIZVOD

Kako biste dobili kompletniju podršku, registrujte svoj uređaj na [www.whirlpool.eu/register](http://www.whirlpool.eu/register)



## Pažljivo pročitajte bezbednosna uputstva pre upotrebe uređaja.

Pre korišćenja mašine, obavezno treba ukloniti transportne zavrtnje. Za detaljnija uputstva u vezi sa uklanjanjem istih, pogledajte Uputstvo za ugradnju.

## KONTROLNA TABLA

- 1 Dugme „Uključeno/isključeno“
- 2 Birač programa
- 3 Dugme „Start/pauza“
- 4 Dugme „Centrifugiranje“
- 5 Dugme „Intenzivno ispiranje“
- 6 Dugme „Clean+“/ „Blokada tastera“
- 7 Dugme „Odloženi start“
- 8 Dugme „FreshCare+“
- 9 Dugme „Temperatura“

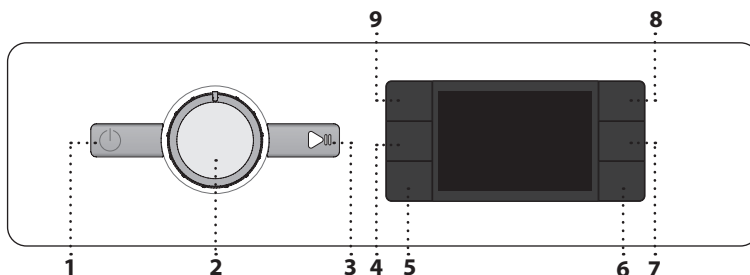

## INDIKATORI NA DISPLEJU

Vrata su zaključana

FreshCare+ aktiviran

Odloženi start aktiviran

Blokada tastera aktivirana

Faza pranja  
Označava fazu pranja ciklusa

**Greška: Pozovite servis**  
Pogledajte odeljak Rešavanje problema

**Greška: Filter za vodu zapušen**  
Voda ne može da se ispusti; moguće je da je blokiran filter za vodu

**Greška: Nema vode**  
Nema ili nedovoljan dovod vode.

U slučaju bilo kog kvara, pogledajte odeljak „REŠAVANJE PROBLEMA“

## TABELA PROGRAMA

Maks. punjenje 7 Kg Potrošnja el. energije u isključenom režimu 0.5 W / u režimu pripravnosti 8.0 W							Deterdženti i aditivi			Preporučeni deterdžent		Preostala vlažnost u % (*)	Potrošnja struje kWh	Ukupna potrošnja vode l	Temperatura pranja veša °C
Program	Temperatura		Maks. brzina centrifuge (o/min)	Maks. punjenje (Kg)	Trajanje (h : m)	Pretpiranje	Glavno pranje	Omekšivač	Prašak	Tečni					
	Podešavanje	Opseg									I	II	☼		
<b>Mešovito</b>	40°C	☼ - 40°C	1000	7,0	**	-	●	○	-	✓	-	-	-	-	
	60°C	☼ - 90°C	1400	7,0	2:30	● (90°)	●	○	✓	✓	52	1,360	75	55	
<b>Pamuk</b>	40°C	☼ - 60°C	1400	7,0	3:40	-	●	○	✓	✓	50	0,980	75	45	
<b>Eco 40-60</b>	40 °C	40°C	1351	7,0	3:25	-	●	○	✓	✓	53	0,777	48	40	
			1351	3,5	2:45	-	●	○	✓	✓	53	0,466	44	35	
			1351	2,0	2:35	-	●	○	✓	✓	53	0,202	41	25	
<b>Sportska odeća</b>	40°C	☼ - 40°C	600	3,5	**	-	●	○	-	✓	-	-	-	-	
<b>Jorgan</b>	30°C	☼ - 30°C	1000	3,0	**	-	●	○	-	✓	-	-	-	-	
<b>Osvežavajući par</b>	-	-	-	1,0	**	-	-	-	-	-	-	-	-	-	
<b>Centrifugiranje &amp; ispuštanje vode ispiranje &amp; centrifugiranje</b>	-	-	1400	7,0	**	-	-	-	-	-	-	-	-	-	
	-	-	1400	7,0	**	-	-	○	-	-	-	-	-	-	
<b>Brzi program 30'</b>	30°C	☼ - 30°C	1200 (***)	3,5	0:30	-	●	○	-	✓	73	0,194	31	27	
	20°C	☼ - 20 °C	1400	7,0	1:50	-	●	○	-	✓	52	0,160	64	22	
<b>Vuna</b>	40°C	☼ - 40°C	800	1,5	**	-	●	○	-	✓	-	-	-	-	
<b>Osetljivi veš</b>	30°C	☼ - 30°C	600 (***)	1,0	**	-	●	○	-	✓	-	-	-	-	
<b>Sintetika</b>	40°C	☼ - 60°C	1200	4,0	2:55	-	●	○	✓	✓	35	0,860	60	43	

● Doziranje potrebno ○ Doziranje opciono

Trajanje programa koje je navedeno na displeju ili u uputstvu za upotrebu predstavlja procenu zasnovanu na uobičajenim uslovima. Stvarno trajanje može da varira u zavisnosti od nekoliko faktora, poput npr. temperature i pritiska dovodne vode, temperature u okruženju, količine deterdženta, količine i vrste ubačenog veša, izbalansiranosti opterećenja i svih izabranih dodatnih opcija. Vrednosti navedene za programe izuzev programa Eco 40-60 su samo indikativne.

**Eco 40-60 - Probnii program pranja u skladu sa regulativom Evropske unije za ekodizajn 2019/2014.** Najefikasniji program u pogledu potrošnje energije i vode za pranje umereno zaprljanog pamučnog veša.

**Napomena:** vrednosti brzine centrifuge prikazane na displeju mogu neznatno da se razlikuju od vrednosti navedenih u tabeli

## OPIS PROIZVODA

1. Radna ploča
2. Posuda za deterdžent
3. Kontrolna tabla
4. Ručka vrata
5. Vrata
6. Filter za vodu – iza postolja
7. Postolje (može da se skida)
8. Podesive nožice (4)

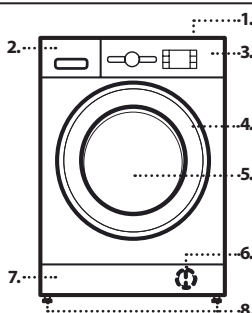

## Za sve institute za testiranje

Dugački ciklus pranja za pamučni veš: podesite ciklus pranja **Pamuk** sa temperaturom od 40°C. Dugi ciklus pranja za Sintetiku: podesite ciklus pranja **Sintetika** sa temperaturom od 40°C.

\* Nakon završetka programa i centrifugiranja maksimalnom brzinom centrifugiranja koju je moguće izabrati, u podrazumevanom podešavanju programa.

\*\* Trajanje programa je prikazano na displeju.

\*\*\* Na ekranu će se prikazati predložena brzina centrifuge kao podrazumevana vrednost **6th Sense** – tehnologija senzora prilagođava vodu, energiju i trajanje programa vašem punjenju za pranje.

## POSUDA ZA DETERDŽENT

## Odeljak za glavno pranje II

Deterdžent za glavno pranje, odstranjuje fleka i omekšivač vode. Za tečni deterdžent se preporučuje korišćenje uklonjive plastične pregrade **A** (obebeđene) za odgovarajuće doziranje. Ako se koristi praškasti deterdžent, postavite pregradu u prorez **B**.

## Odeljak za pretpiranje I

Deterdžent za pretpiranje.

Odeljak za omekšivač ☼  
Omekšivač tkanine. Tečni štirak.

Omekšivač ili rastvor sa štikrom sipajte samo do oznake „max“.

## Dugme za otpuštanje

Pritisnite da biste uklonili fioku radi čišćenja.

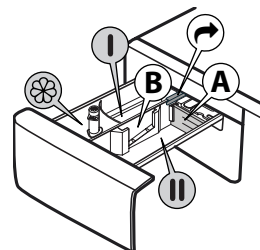



## PROGRAMI

Kako biste odabrali odgovarajući program za vašu vrstu veša, uvek se pridržavajte uputstava na etiketama za održavanje. Vrednost data u simbolu kade je maksimalna moguća temperatura za pranje odeće.



### Mešovito

Za pranje malo do umereno zaprljanih izdržljivih odevnih predmeta od pamuka, lana, sintetičkih tkanina i mešanih tkanina.

### Beli veš

Za pranje umereno do izrazito zaprljanih peškira, donjeg veša, stolnjaka i posteljine, itd. od izdržljivog pamuka i lana. Samo kada je izabrana temperatura od 90°C, ciklus ima i fazu prepranja pre faze glavnog pranja. U tom slučaju se preporučuje dodavanje deterdženta i u odeljak za prepranje i glavno pranje.

### Pamuk

Umereno do izrazito zaprljani i otporni veš od pamuka.

### Eco 40-60

Za pranje umereno zaprljanog pamučnog veša sa deklaracijom koja predviđa pranje na 40 °C ili 60 °C, zajedno u istom programu. Ovo je standardni program za pranje pamučnog veša i najefikasniji u pogledu potrošnje vode i energije.

### Sportska odeća

Za pranje blago zaprljane sportske odeće (trenerki, šorceva, itd.). Za najbolje rezultate, preporučujemo da ne prekoračite maksimalno punjenje naznačeno u „TABELI PROGRAMA“. Preporučujemo korišćenje tečnog deterdženta i dodavanje količine koja je prikladna za polovinu punjenja.

### Jorgan

Projektovan za pranje perjem postavljenih predmeta kao što su jorgani za bračni krevet ili samac, jastuci i zimske jakne. Preporučuje se da se takvi postavljeni predmeti u bubanj ubacuju sa ivicama savijenim ka unutra i da se ne premaši ¾ zapremine bubnja. Za optimalno pranje, preporučujemo korišćenje tečnog deterdženta.

### Osvežavajući par

Ovaj program vam omogućava osvežavanje odjeće uklanjanjem neprijatnih mirisa i opuštanjem tkanine (1 kg, oko 3 komada odjeće). Stavite samo suhu odeću (ne prljavu) i izaberite „Osvežavajući par“. Na kraju ciklusa, odjeća je blago vlažna i spremna za nošenje nakon nekoliko minuta. Program „Osvežavajući par“ olakšava proces peglanja.

! Ne preporučuje se za pamučne ili svilene veo.

! Nemojte dodavati omekšivač ili deterdžent.

### Centrifugiranje & ispuštanje vode

Centrifugira veš, a zatim prazni vodu. Za izdržljivu odeću. Ako isključite ciklus centrifugiranja, mašina će samo ispustiti vodu

### Ispiranje & centrifugiranje

Ispira i zatim centrifugira. Za izdržljivu odeću.

### Brzi program 30'

Za brzo pranje blago zaprljane odeće. Ovaj ciklus traje samo 30 minuta, štedeći vreme i el. energiju.

### 20°C

Za pranje blago zaprljanog pamučnog veša na temperaturi od 20 °C.

### Vuna

Sva vunena odeća može da se pere korišćenjem programa „Vuna“, čak i ona koja ima oznaku „samo ručno pranje“. Za najbolje rezultate, koristite posebne deterdžente i nemojte prekoračivati deklaraciju za maks. kg veša.

### Osetljivi veš

Za pranje posebno osetljive odeće. Poželjno je da okrenete naopako odeću pre pranja.

### Sintetika

Za pranje zaprljane odeće napravljene od sintetičkih tkanina (poput poliester, poliakrila, viskoze, itd.) ili mešavina pamuk/sintetika.

## PRVA UPOTREBA

Za uklanjanje svih ostataka proizvodnje izaberite program „Pamuk“ na temperaturi od 60°C. Sipajte malu količinu deterdženta u prašku u odeljak za glavno pranje posude za deterdžent (maksimalno 1/3 količine preporučene od strane proizvođača deterdženta za blago zaprljani veš). Pokrenite program bez dodavanja veša.

## SVAKODNEVNA UPOTREBA

Pripremite vaš veš u skladu sa preporukama u odeljku „PREDLOZI I SAVETI“. Ubacite veš, zatvorite vrata, otvorite slavinu za vodu i pritisnite dugme „Uključeno/isključeno“ da uključite mašinu za pranje veša, dugme „Start/pauza“ treperi. Okrenite birač programa na željeni program i izaberite bilo koju opciju, po potrebi. Temperatura i brzina centrifugiranja mogu da se promene pritisnucem na dugme „Temperatura“ ili dugme „Centrifugiranje“ . Sada izvucite posudu za deterdžent i dodajte deterdžent (i aditive/omekšivač). Pridržavajte se preporuka za doziranje na pakovanju deterdženta. Zatim zatvorite posudu za deterdžent.

### POKRETANJE PROGRAMA

Pritisnite dugme za „Start/pauza“ .

Mašina će zaključati vrata (zasvetleće simbol i bubanj će početi da se obrće; vrata će se otključati (prestaće da svetli simbol ), a zatim ponovo zaključati (zasvetleće simbol i to je priprema faza svakog programa pranja. „Kliktanje“ je deo mehanizma zaključavanja vrata. Voda će ući u bubanj i, čim se vrata zaključaju, počće faza pranja.

### PAUZIRANJE TEKUĆEG PROGRAMA

Da biste pauzirali ciklus pranja, pritisnite „Start/pauza“ ; svetlo indikatora će se ugasi, a na displeju treperi preostalo vreme. Da biste počeli ciklus pranja od tačke u kojoj je prekinut, pritisnite dugme ponovo.

### OTVORITE VRATA, AKO JE POTREBNO

Po početku programa, pali se indikator „Vrata zaključana“ da bi pokazao da vrata ne mogu da se otvore. Sve dok je program u toku, vrata ostaju zaključana. Da biste otvorili vrata dok je program u toku, pritisnite „Start/pauza“ da pauzirate program. Podrazumevajući da nivo vode i/ili temperature nije/nisu previsok(i), svetlo indikatora za „Vrata zaključana“ se gasi i možete da otvorite vrata. Da biste dodali ili uklonili veš, na primer. Ponovo pritisnite dugme „Start/pauza“ da biste nastavili program.

### ZAVRŠETAK PROGRAMA

Svetlo indikatora „Vrata zaključana“ se gasi i displej prikazuje „Završetak“. Da biste isključili mašinu za pranje veša nakon završetka programa pritisnite dugme „Uključeno/isključeno“ ; svetlo se gasi. Ako ne pritisnete dugme „Uključeno/isključeno“ ; mašina za pranje veša će se isključiti automatski nakon otprilike 10 minuta. Zatvorite slavinu za vodu, otvorite vrata i ispraznite mašinu za pranje veša. Ostavite vrata prtvorena da biste omogućili bubnju da se osuši.

## OPCIJE

! Ako izabrana opcija nije kompatibilna sa podešenim programom, nekompatibilnost će biti signalizirana zvučnim signalom (3 kratka zvučna signala) i treperenjem odgovarajućeg svetla indikatora.

! Ako izabrana opcija nije kompatibilna sa drugom prethodno podešenom opcijom, ostaće aktivan samo najskoriji izbor.

### Clean+

Clean+ je opcija koja funkcioniše na 3 različita nivoa (intenzivno, svakodnevno i brzo) koji su posebno projektovani za podešavanje odgovarajuće radnje pranja, u zavisnosti od vaših potreba za čišćenjem:

**Intenzivno** : ova opcija je projektovana za visoke nivoe prljavštine, uklanjajući najupornije fleke.

**Svakodnevno** : ova opcija je projektovana za uklanjanje svakodnevnih fleka.

**Brzo** : ova opcija je projektovana za uklanjanje blago zaprljanih fleka.

### Intenzivno ispiranje

Izborom ove opcije se povećava efikasnost ispiranja i garantuje se optimalno uklanjanje deterdženta. Posebno je korisna za osetljivu kožu. Pritisnite dugme jednom, dva ili tri puta da izaberete dodatnih 1 , 2 ili 3 ispiranja nakon standardnog ciklusa ispiranja i uklonite sve tragove deterdženta. Ponovo pritisnite dugme da se vratite na tip ispiranja „Normalno ispiranje“.

### Odloženi start

Da biste podesili da se izabrani program pokrene kasnije, pritisnite dugme da podesite željeno vreme odlaganja. Simbol se pali na displeju kada je ova funkcija omogućena. Da biste otkazali odloženi početak, ponovo pritisnite dugme dok se na displeju ne prikaže vrednost „0“.

### FRESH CARE+

Ova opcija poboljšava učinak pranja stvaranjem pare, kako bi se sprečilo umnožavanje glavnih izvora lošeg mirisa unutar mašine. Nakon faze pare, mašina za pranje veša će izvršiti nežno preturanje putem sporih okretanja bubnja. Opcija počinje nakon završetka ciklusa i ima trajanje od maksimalno 6 sati, a možete da je prekinete u svakom trenutku pritiskom na bilo koje dugme na kontrolnoj tabli ili okretanjem dugmeta. Sačekajte oko 5 minuta pre nego što vrata mogu da se otvore.

**Temperatura**

Svaki program ima unapred definisanu temperaturu. Ako želite da promenite temperaturu, pritisnite dugme „Temperatura“ . Vrednost se pojavljuje na displeju.





**Centrifugiranje**

Svaki program ima unapred definisanu brzinu centrifugiranja. Ako želite da promenite brzinu centrifugiranja, pritisnite dugme „Centrifugiranje“ . Vrednost se pojavljuje na displeju.



**Probni režim**

Da onemogućite ovu funkciju, isključite mašinu. Dok držite pritisnut taster „START/PAUSE“ , takođe pritisnuti ON/OFF za 5 sekundi i držati ih oboje pritisnut 2 sekunde.

**BLOKADA TASTERA** 

Da biste zaključali kontrolnu tablu, pritisnite i držite dugme „Blokada tastera“  na oko 3 sekunde. Simbol  će se upaliti na displeju da označi da je kontrolna tabla zaključana (sa izuzetkom dugmeta „Uključeno/isključeno“ ). To sprečava slučajne promene programa, posebno kada su deca u blizini mašine. Da biste otključali kontrolnu tablu, pritisnite i držite dugme „Blokada tastera“  na oko 3 sekunde.

**BELJENJE**

Ako želite da izbelite veš, napunite mašinu za pranje veša i podesite program „Ispiranje i centrifugiranje“ . Pokrenite mašinu i sačekajte da završi prvi ciklus punjenja vodom (otprilike 2 minuta). Stavite mašinu u režim pauze, pritiskom na dugme „Start/pauza“ , otvorite fioku za deterdžent i sipajte izbeljivač (pridržavajte se preporučenih doza navedenih na pakovanju) u glavni odeljak za pranje gde je prethodno montirana pregrada. Ponovo pokrenite ciklus pritiskom na dugme „Start/pauza“ . Po želji, moguće je dodati omekšivač za tkaninu u odgovarajući odeljak fioka za deterdžent.

**PREDLOZI I SAVETI****Sortirajte vaš veš prema sledećim opcijama**

Vrsta tkanine/etiketa o održavanju (pamuk, kombinovane tkanine, sintetika, vuna, stvari za ručno pranje). Obojeni veš (odvajajte obojene i bele stvari, perite sveže obojene stvari odvojeno). Osetljivi veš (perite male stvari – poput najlonskih čarapa – i stvari sa kačaljicama – poput grudnjaka – u vrećici za pranje ili jastučnici sa rajskeršlusom).

**Ispraznite sve džepove**

Predmeti poput novčića ili upaljača mogu da oštete kako vaš veš tako i bubanj.

**Pridržavajte se preporuka za doziranje / dodatna sredstva**

Time se poboljšava rezultat pranja, sprečava zadržavanje neugodnih ostataka viška deterdženta u vešu i štedi novac jer sprečava bespotrebno trošenje viška deterdženta.

**Podešavajte niže temperature i duže trajanje programa**

Najefikasniji programi u pogledu potrošnje energije su obično oni sa nižim temperaturama rada i dužim trajanjem.

**Vodite računa o količini punjenja**

Napunite mašinu za pranje veša do kapaciteta naznačenog u tabeli „TABELA S PROGRAMIMA PRANJA“ da biste uštedeli vodu i energiju.

**Buka i preostali sadržaj vlage**

Ovo zavisi od brzine centrifugiranja: što je veća brzina centrifugiranja u fazi centrifugiranja, to je veća buka i niži preostali sadržaj vlage.

**ČIŠĆENJE & ODRŽAVANJE**

*Pre izvođenja radova na čišćenju i održavanju, najpre isključite mašinu za pranje veša, a zatim izvucite utikač iz mrežnog napajanja. Ne upotrebljavajte zapaljive tečnosti za čišćenje mašine za pranje veša. Periodično čistite i održavajte mašinu za pranje veša (najmanje 4 puta godišnje).*

**Čišćenje spoljašnjosti mašine za pranje veša**

Koristite meku vlažnu krpu za čišćenje spoljnih delova mašine za pranje veša. Nemojte koristiti opštenamenska ili sredstva za čišćenje stakla, prašak za ribanje ili slično za čišćenje kontrolne table – ove supstance mogu oštetiti natpise.

**Provera creva za dovod vode**

Redovno proveravajte crevo za dovod vode na moguća oštećenja i pukotine. Ukoliko je oštećeno, zamenite ga novim crevom koje je dostupno preko našeg Postprodajnog servisa ili vašeg prodavca. U zavisnosti od vrste creva: Ukoliko crevo za dovod vode ima providnu oblogu, povremeno proveravajte da li se boja na određenim mestima intenzivira. Ukoliko je tako, crevo možda propušta vodu na nekom mestu i trebalo bi ga zameniti.

**Čišćenje filtera za vodu / odvod preostale vode**

*Ukoliko ste koristili program za vruće pranje, sačekajte dok se voda ne ohladi pre nego što je ispuštite. Redovno čistite filter za vodu, kako biste izbegli situaciju da voda ne može da se ispusti nakon pranja usled zapušenosti filtera. Ukoliko voda ne može da istekne, displej ukazuje na mogućnost zapušenog filtera za vodu.*

Uklonite postolje pomoću odvijača: rukom gurnite nadole jednu stranu postolja, zatim ugurajte odvijač u zazor između postolja i prednje table i odvojite postolje. Postavite široku, ravnu posudu za sakupljanje ispod filtera za vodu, kako biste sakupili ispuštenu vodu. Polako okrećite filter u suprotnom smeru od smera kretanja kazaljke na satu dok voda ističe. Pustite da voda istekne, bez uklanjanja filtera. Kada je posuda za sakupljanje puna, zatvorite filter za vodu okrećući ga u smeru kretanja kazaljke na satu. Ispraznite posudu za sakupljanje. Ponovite ovu proceduru dok se sva voda ne ispusti. Položite pamučnu krpu ispod filtera za vodu, koja može upiti malu količinu preostale vode. Zatim uklonite filter za vodu okrećući ga u suprotnom smeru od smera kretanja kazaljke na satu. Očistite filter za vodu: uklonite preostale naslage u filteru i operite ga pod mlazom vode. Umetnite filter za vodu i ponovo postavite postolje: Ponovo umetnite filter za vodu okrećući ga u smeru kretanja kazaljke na satu. Postarajte se da ga okrenete do kraja; ručka filtera mora da bude u vertikalnom položaju. Da testirate filter za vodu na nepropusnost vode, možete da sipate oko 1 litar vode u posudu za deterdžent. Zatim ponovo postavite postolje.

**PRIBOR**

*Kontaktirajte naš Postprodajni servis da biste proverili da li je sledeći pribor dostupan za vaš model mašine za pranje veša.*

**Polica seta za slaganje**

Pomoću koje se vaša mašina za sušenje veša može pričvrstiti na vašu mašinu za pranje veša radi uštede prostora i lakšeg ubacivanja i vađenja veša iz mašine za sušenje u višem položaju.





**TRANSPORT I RUKOVANJE**

*Nikada nemojte podizati mašinu za pranje veša držeći je za radnu površinu.*

Izvucite mrežni utikač, i zatvorite slavinu za vodu. Uverite se da su vrata i posuda za deterdžent propisno zatvoreni. Otkočite crevo za dovod vode sa slavine za vodu, i uklonite odvodno crevo sa vaše odvodne tačke. Uklonite svu preostalu vodu iz creva, i fiksirajte ih tako da se ne mogu oštetiti tokom transporta. Ponovo postavite transportne zavrtnje. Obrnutim redosledom pratite uputstva za uklanjanje transportnih zavrtnja u UPUTSTVU ZA UGRADNJU.

## REŠAVANJE PROBLEMA

Mašina za pranje veša može da nekad ne radi ispravno zbog izvesnih razloga. Pre nego što pozovete Postprodajni servis, preporučuje se da proverite da li je problem moguće jednostavno rešiti pomoću sledeće liste.

Anomalije:	Mogući uzroci / rešenje:
Mašina za pranje veša se ne uključuje.	<ul style="list-style-type: none"><li>• Utikač nije ubačen u električnu utičnicu ili je ubačen nedovoljno da ostvari kontakt.</li><li>• Došlo je do nestanka struje.</li></ul>
Ciklus pranja ne počinje.	<ul style="list-style-type: none"><li>• Vrata nisu potpuno zatvorena.</li><li>• Dugme „Uključeno/isključeno“  nije pritisnuto.</li><li>• Dugme „Start/pauza“  nije pritisnuto.</li><li>• Slavina za vodu nije otvorena.</li><li>• Podešen je „Odloženi start“ .</li></ul>
Mašina za pranje veša se ne puni vodom (poruka „h2o“ se prikazuje na displeju). Čuje se „bip“ svakih 5 sekundi.	<ul style="list-style-type: none"><li>• Crevo za dovod vode nije povezano sa slavinom.</li><li>• Crevo je savijeno.</li><li>• Slavina za vodu nije otvorena.</li><li>• Dovod vode iz vodovoda je isključen.</li><li>• Nema dovoljno pritiska.</li><li>• Dugme „Start/pauza“  nije pritisnuto.</li></ul>
Mašina za pranje veša neprestano uzima i izbacuje vodu.	<ul style="list-style-type: none"><li>• Odvodno crevo nije postavljeno na 65 do 100 cm od tla.</li><li>• Kraj odvodnog creva je uronjen u vodu.</li><li>• Priključak za odvod vode na zidu nema vazдушnu ventilaciju.</li><li>• Ako problem i dalje postoji nakon što obavite ove provere, zatvorite slavinu za vodu, isključite mašinu za pranje veša i pozovite Postprodajni servis. Ako vam se stan nalazi na najvišim spratovima zgrade, ponekad može doći do efekta sifona, što dovodi do toga da mašina za pranje veša neprestano uzima i izbacuje vodu. Posebni ventili protiv efekta sifona su dostupni na tržištu kako bi se sprečili ovakvi problemi.</li></ul>
Mašina za pranje veša ne izbacuje vodu ili ne centrifugira.	<ul style="list-style-type: none"><li>• Program ne uključuje funkciju izbacivanja vode: kod nekih programa, ona mora da se ručno aktivira.</li><li>• Odvodno crevo je savijeno.</li><li>• Linija za odvod je zaprečena.</li></ul>
Mašina za pranje veša prekomerno vibrira tokom ciklusa centrifugiranja.	<ul style="list-style-type: none"><li>• U vreme postavljanja, bubanj nije pravilno odblokiran.</li><li>• Mašina za pranje veša nije nivelisana.</li><li>• Mašina za pranje veša je ugrana između nameštaja i zida.</li></ul>
Voda curi iz mašine za pranje veša.	<ul style="list-style-type: none"><li>• Crevo za dovod vode nije pravilno pritegnuto.</li><li>• Posuda za deterđent je zapušena.</li><li>• Odvodno crevo nije pravilno pričvršćeno.</li></ul>
Mašina je zaključana i displej treperi, prikazujući kôd greške (npr. F-01, F-..).	<ul style="list-style-type: none"><li>• Isključite mašinu, izvucite utikač iz utičnice i sačekajte oko 1 minut pre nego što je ponovo uključite.</li><li>• Ukoliko se problem nastavi, kontaktirajte Postprodajni servis.</li></ul>
Stvara se previše pene.	<ul style="list-style-type: none"><li>• Deterđent nije kompatibilan sa mašinom za pranje veša (mora da sadrži opis „za mašine za pranje veša“, „za ručno pranje i mašine za pranje veša“ ili nešto slično).</li><li>• Doza je bila prekomerna.</li></ul>
Vrata su zaključana sa ili bez indikacije kvara, i program se ne izvršava.	<ul style="list-style-type: none"><li>• Vrata su zaključana u slučaju nestanka struje. Program će se automatski nastaviti čim se uspostavi snabdevanje električnom energijom.</li><li>• Mašina za pranje veša je u mirovanju. Program će se automatski nastaviti čim nestane uzrok mirovanja.</li></ul>



Smernice, standardna dokumentacija, poručivanje rezervnih delova i dodatne informacije o proizvodu se mogu naći putem:

- Našeg veb-sajta [docs.whirlpool.eu](https://docs.whirlpool.eu) i [parts-selfservice.whirlpool.com](https://parts-selfservice.whirlpool.com)
- ili pomoću QR koda
- Alternativno, **kontaktirajte naš Postprodajni servis** (potražite broj telefona u garantnoj knjižici). Prilikom kontaktiranja našeg postprodajnog servisa, navedite šifru koja se nalazi na pločici za identifikaciju proizvoda.

Informacije o popravci i održavanju namenjene korisnicima potražite na [www.whirlpool.eu](https://www.whirlpool.eu). Do informacija o modelu se može doći pomoću QR koda navedenog na oznaci za energiju. Na oznaci se takođe nalazi identifikator modela koji se može koristiti za konsultacije na portalu registracije na adresi <https://eprel.ec.europa.eu>.

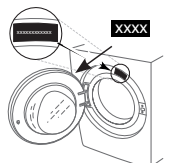

# ČIŠĆENJE I ODRŽAVANJE

**U slučaju bilo kakvog čišćenja i održavanja, isključite mašinu za pranje veša i izvucite njen utikač iz utičnice. Nemojte da koristite zapaljive tečnosti za čišćenje mašine za pranje veša.**

## ČIŠĆENJE SPOLJAŠNOSTI MAŠINE ZA PRANJE VEŠA

Očistite spoljne delove mašine mekanom vlažnom krpom.

Nemojte da čistite kontrolnu tablu sredstvom za čišćenje stakla, sredstvom za čišćenje opšte namene, praškom za ribanje ili slično, jer ove supstance mogu da oštete štampane oznake.

## PROVERA CREVA ZA DOVOD VODE

Redovno proveravajte da li na crevu za dovod vode postoje tragovi lomljenja i pucanja. Ako je oštećeno, zamenite ga novim crevom koje se može nabaviti od postprodajne službe ili specijalizovanog prodavca.

U zavisnosti od vrste creva:



Ako crevo za dovod vode ima providni omotač, proverite ponekad da li se boja pojačala na nekim mestima. Ako jeste, crevo je možda počelo da propušta i treba ga zameniti.



Kod creva sa funkcijom prekida vode: proverite mali prozor za inspekciju sigurnosnog ventila (vidite strelicu). Ako je crven, aktivirana je funkcija prekida vode, a crevo se mora zameniti novim.

Da biste odvili ovo crevo, pritisnite dugme za otpuštanje (ako je dostupno) dok odvijate crevo.

## ČIŠĆENJE MREŽASTIH FILTERA U CREVU ZA DOVOD VODE

1. Zatvorite slavinu za vodu i odvijte crevo za dovod vode.

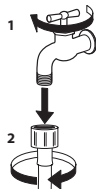

2. Finom četkom očistite pažljivo mrežasti filter na kraju creva.

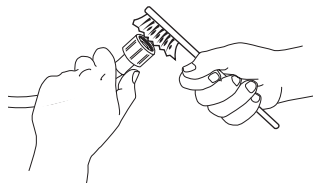

3. Zatim rukom odvijte crevo za dovod vode sa zadnje strane mašine. Kleštima izvucite mrežasti filter iz ventila sa zadnje strane mašine i pažljivo ga očistite.

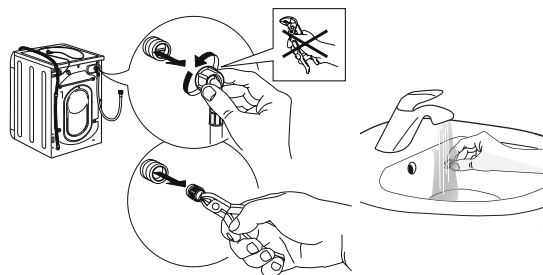

4. Vratite mrežasti filter u ventil. Ponovo priključite crevo za dovod vode na slavinu za vodu i mašinu za pranje veša. Uradite to bez alata. Otvorite slavinu za vodu i proverite da li ste čvrsto priključili crevo.

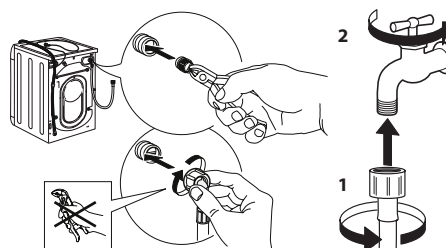



# ČIŠĆENJE FIOKE ZA DETERDŽENT

Izvadite fioku tako što ćete je podići i izvući (vidite sliku).

Operite fioku pod mlazom vode; ovaj postupak bi trebalo često ponavljati.

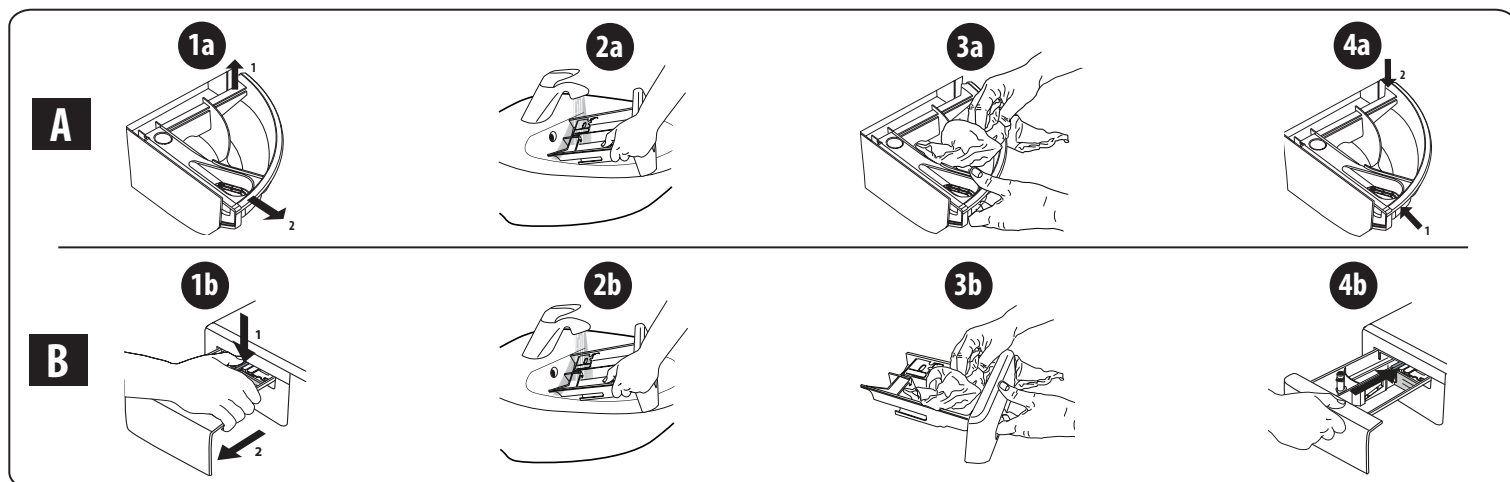

# ČIŠĆENJE FILTERA ZA VODU / ISPUŠTANJE PREOSTALE VODE

**Pre čišćenja filtera za vodu ili ispuštanja preostale vode, isključite mašinu za pranje veša i izvučite njen utikač iz utičnice. Ako ste koristili program za vruće pranje, sačekajte da se voda ohladi pre nego što ispuštite vodu. Redovno čistite filter za vodu svaka 3 meseca da se ne bi zapušio, jer u tom slučaju nećete moći da ispuštite vodu nakon pranja. Ako mašina ne može da ispušti vodu, displej pokazuje da je došlo do zapušnja filtera za vodu.**

1. Skinite zaštitnu lajsnu na dnu mašine: uradite to pomoću odvijača, kao na donjoj slici.

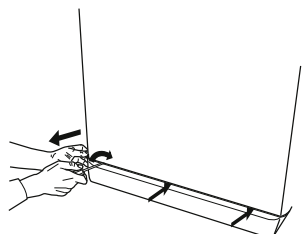

2. Posuda za skupljanje ispuštene vode: postavite plitku i široku posudu ispod filtera za vodu da biste skupili preostalu vodu.

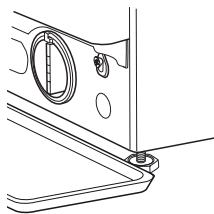

3. Ispustite vodu: polako okrećite filter u smeru suprotnom od smeru kretanja kazaljke na satu sve dok ne iscuri sva voda. Pustite da voda iscuri bez uklanjanja filtera. Kada se posuda napuni, zatvorite filter za vodu tako što ćete ga okretati u smeru kretanja kazaljke na satu. Ispraznite posudu. Ponavljajte ovaj postupak sve dok sva voda ne bude ispuštena.

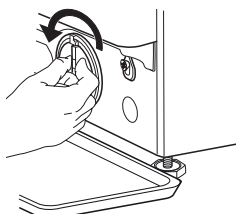

4. Uklonite filter: ispod filtera za vodu stavite pamučnu krpu koja može da upije manju količinu preostale vode. Potom uklonite filter za vodu tako što ćete ga okretati u smeru suprotnom od kretanja kazaljke na satu.

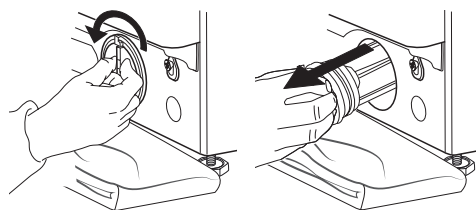

5. Očistite filter za vodu: uklonite preostale naslage sa filtera i očistite ga pod mlazom vode.

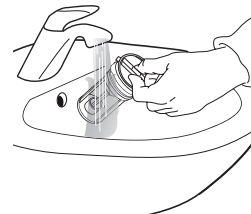

6. Vratite filter za vodu u mašinu i postavite zaštitnu lajsnu: ponovo umetnite filter za vodu tako što ćete ga okretati u smeru kretanja kazaljke na satu. Obavezno ga zavrnite do kraja; ručica filtera mora da bude u vertikalnom položaju. Da biste proverili da li filter za vodu ne propušta vodu, sipajte oko litar vode u fioku za deterdžent. Potom ponovo postavite zaštitnu lajsnu.

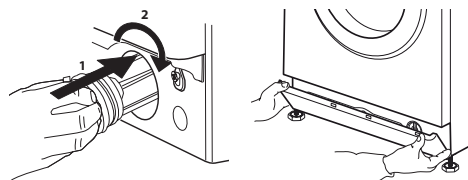



# TRANSPORT I RUKOVANJE

**Nikada ne podižite mašinu za pranje veša držeći je za radnu ploču.**

1. Izvucite utikač iz struje, a zatim zatvorite slavinu za vodu.
2. Uverite se da su vrata i fioka za deterdžent propisno zatvoreni.
3. Otkaçite crevo za dovod vode sa slavine za vodu, a zatim skinite odvodno crevo sa odvodne tačke. Uklonite svu preostalu vodu iz creva, a zatim ih pričvrstite da se ne bi oštetila tokom transporta.
4. Ponovo zategnite transportne vijke. Obrnutim redosledom sledite uputstvo za skidanje transportnih vijaka koja se nalaze u „uputstvu za montažu“.

**Važna napomena:** nemojte transportovati mašinu za pranje veša a da prethodno niste pričvrstili transportne vijke.

## POSTPRODAJNA SLUŽBA

### PRE POZIVANJA POSTPRODAJNE SLUŽBE

1. Pokušajte da sami rešite problem pomoću predloga navedenih u odeljku **REŠAVANJE PROBLEMA**

2. Isključite i ponovo uključite mašinu da biste proverili da li i dalje postoji kvar.

### AKO KVAR I DALJE POSTOJI, OBRATITE SE NAJBЛИŽOJ POSTPRODAJNOJ SLUŽBI

Da bi vam pomogli, pozovite broj naveden na garantnoj knjižici.

Kada zovete našu postprodajnu službu, uvek navedite:

- kratak opis kvara;
- vrstu i tačan model mašine;

- servisni broj (broj posle reči Service na servisnoj nalepnici);

**SERVICE** 0000 000 00000



- vašu punu adresu;
- vaš broj telefona.

U slučaju da je neophodna bilo kakva popravka, obratite se našoj ovlašćenoj postprodajnoj službi (da biste osigurali propisnu popravku i korišćenje originalnih rezervnih delova).

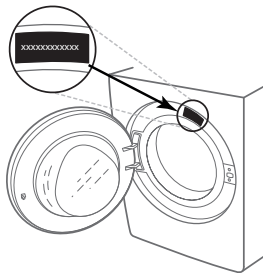

TACK FÖR ATT DU HAR KÖPT EN PRODUKT FRÅN WHIRLPOOL

För en bättre kundservice, registrera din apparat på [www.whirlpool.eu/register](http://www.whirlpool.eu/register)



Läs säkerhetsinstruktionerna noga innan du använder apparaten.

Innan maskinen används ska transportbultarna tas bort. För detaljerade anvisningar om hur de tas bort, se Installationsanvisningar.

## KONTROLLPANEL

- 1 Knapp "PÅ/AV"
- 2 Programväljare
- 3 Knapp "Start/Paus"
- 4 Knapp "Centrifugering"
- 5 Knapp "Extra sköljning"
- 6 Knapp "Clean+" / "Knapplös"
- 7 Knapp "Fördröjd start"
- 8 Knapp "FreshCare+"
- 9 Knapp "Temperatur"

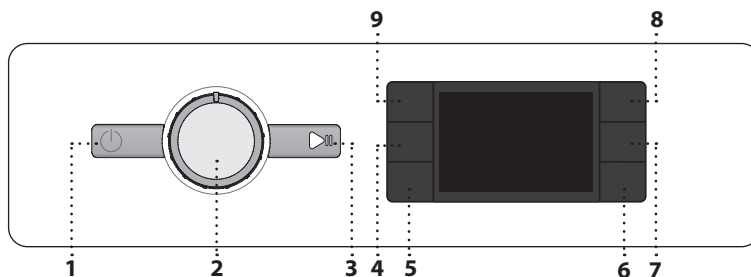

Fördröjd start aktiverad

Knapplös aktiverad

Tvättfas

Anger att cykelns tvättfas pågår

Fel: Ring Service

Se avsnittet Felsökning

Fel: Igensatt vattenfilter

Vattnet töms inte ut, vattenfiltret kan vara blockerat

Fel: Vatten saknas

Inget eller otillräckligt vattenintag.

Vid fel, se avsnittet "FELSÖKNING"

## DISPLAYINDIKERINGAR

Låst lucka

FreshCare+ aktiverad

## PROGRAMÖVERSIKT

Max. tvättmängd 7 kg Strömförbrukning i avstängt läge 0,5 W/påslaget läge 8,0 W.						Tvättmedel och tillsatser			Rekommenderat tvättmedel		Restfuktighet % (*)	Energiförbrukning kWh	Total vattenanvändning l	Tvätttemperatur °C
Program	Temperaturer		Max. centrifughastighet (varv/minut)	Max tvättmängd (kg)	Tidslängd (h : m)	Förtvätt	Huvudtvätt	Sköljmedel	Pulver	Flytande				
	Inställning	Intervall												
Blandat	40°C	- 40°C	1000	7,0	**	-			-		-	-	-	-
Vitt	60°C	- 90°C	1400	7,0	2:30	(90°)					52	1,360	75	55
Bomull	40°C	- 60°C	1400	7,0	3:40	-					50	0,980	75	45
Eco 40-60	40 °C	40°C	1351	7,0	3:25	-					53	0,777	48	40
			1351	3,5	2:45	-					53	0,466	44	35
			1351	2,0	2:35	-					53	0,202	41	25
Sport	40°C	- 40°C	600	3,5	**	-			-		-	-	-	-
Duntäcken	30°C	- 30°C	1000	3,0	**	-			-		-	-	-	-
Uppfräsch Ånga	-	-	-	1,0	**	-	-	-	-	-	-	-	-	-
Centrifugering & Tömning	-	-	1400	7,0	**	-	-	-	-	-	-	-	-	-
Sköljning & Centrifugering	-	-	1400	7,0	**	-	-		-	-	-	-	-	-
Snabb 30'	30°C	- 30°C	1200 (***)	3,5	0:30	-			-		73	0,194	31	27
20°C	20 °C	- 20 °C	1400	7,0	1:50	-			-		52	0,160	64	22
Ylle	40°C	- 40°C	800	1,5	**	-			-		-	-	-	-
Fintvätt	30°C	- 30°C	600 (***)	1,0	**	-			-		-	-	-	-
Syntet	40°C	- 60°C	1200	4,0	2:55	-					35	0,860	60	43

● Dosering krävs ○ Dosering valfri

Programmets tidslängd som anges på displayen eller i bruksanvisningen är en uppskattad tid baserad på standardförhållanden. Effektiv tid kan variera beroende på ett stort antal faktorer såsom inloppsvattens temperatur och tryck, omgivningstemperatur, mängd tvättmedel, mängd och typ av last, lastens jämvikt samt tillval som har valts. Värdena som anges för andra program än programmet Eco 40-60 är endast vägledande

Eco 40-60 - Testtvättcykel i enlighet med den europeiska förordningen om ekodesign 2019/2014. Det mest effektiva programmet när det gäller energi- och vattenförbrukning för tvätt av normalt nedsmutsad bomullstvätt.

Obs: centrifughastigheterna som visas på displayen kan skilja sig något från värdena som anges i tabellen.

För alla Testinstitut

Lång tvättcykel för bomull: Ställ in cykeln Bomull med en temperatur på 40 °C.

Långt syntetprogram: Ställ in cykeln Syntet med en temperatur på 40 °C.

## PRODUKTBESKRIVNING

1. Arbetsyta
2. Tvättmedelsbehållare
3. Kontrollpanel
4. Luckhandtag
5. Lucka
6. Vattenfilter - bakom listan
7. List (avtagbar)
8. Justerbara stödfötter (4)

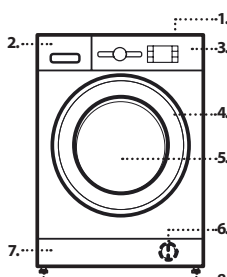

\* Efter programslut och centrifug med maximal valbar centrifughastighet, med standardinställningar.

\*\* Programtiden visas på displayen.

\*\*\* Displayen visar den föreslagna centrifugeringshastigheten som standardvärde.

6th Sense - Denna sensortechnik anpassar vattenintaget, energiförbrukningen och programtiden till din tvättmängd.

## TVÄTTMEDELSBEHÅLLARE

### Huvudtvättfack

Huvudtvättmedel, fläckborttagningsmedel eller sköljmedel. Med flytande tvättmedel rekommenderar vi användning av den avtagbara plastavdelaren A (medföljer) för korrekt dosering. Vid användning av pulvertvättmedel ska avdelaren placeras i utrymmet B.

**Förtvättfack**   
Tvättmedel för förtvätt.

**Sköljmedelsfack**   
Sköljmedel. Flytande stärkelse.

**Håll sköljmedel eller stärkelseslösning upp till "max"-markeringen.**

**Frigöringsknapp**

Tryck för att ta bort behållaren för rengöring.

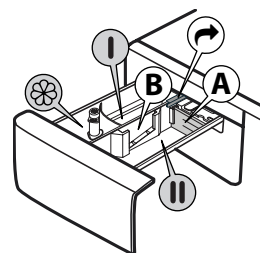

## PROGRAM

För att välja lämpligt program för din tvätt, respektera alltid anvisningarna på tvättrådsetiketten. Värdet som står i baljsymbolen är maxtemperaturen som kläderna får tvättas med.



### Blandat

För att tvätta lätt till normalt smutsade slitstarka plagg i bomull, linne, syntetfibrer och blandade fibrer.

### Vitt

För att tvätta normalt till hårt smutsade handdukar, underkläder, dukar och sängkläder o.s.v. i slitstarkt bomull och linne. Endast när man väljer en temperatur på 90 °C förutsätter cykeln en förtvättfas före huvudtvättfasen. I så fall rekommenderar vi att lägga tvättmedel både i förtvättsfacket och huvudtvättsfacket.

### Bomull

Normalt till svårt smutsad och slitstarkt bomull.

### Eco 40-60

För tvätt av normalt smutsade bomullsplagg. Vid 40 °C och 60 °C.

### Sport

För att tvätta lätt smutsade sportplagg (träningsoverall, shorts o.s.v.). För bästa resultat rekommenderar vi att inte överskrida den maximala tvättmängd som anges i "PROGRAMÖVERSIKT". Vi rekommenderar användning av flytande tvättmedel och att tillsätta lämplig mängd för halvfull maskin.

### Duntäcken

Designad för tvätt av dunfyllda artiklar såsom dubbel- eller enkeltäcken, kuddar och dunjackor. Vi rekommenderar att lägga in dunfyllda artiklar i tvättrumman med kanterna infällda och att inte överskrida ¾ av tvättrummans volym. För bästa resultat rekommenderas användning av flytande tvättmedel.

### Uppfräsch Ånga

Detta program används för att fräscha upp plagg genom att ta bort dålig lukt och mjuka upp fibrerna (1 kg, cirka 3 plagg). Lägg endast in torra plagg (ej smutsiga) och välj programmet "Uppfräsch Ånga". I slutet av programmet är plaggen något fuktiga, men kan dock bäras efter någon minut. Programmet "Uppfräsch Ånga" underlättar strykningen.

! Rekommenderas inte för plagg av ylle och siden.

! Tillsätt inte sköljmedel eller tvättmedel.

### Centrifugering & Tömning

Centrifugerar tvätten och tömmer sedan ut vattnet. För slitstarka plagg. Om du utesluter centrifugeringen tömmer maskinen bara ut vattnet.

### Sköljning & Centrifugering

Sköljer först och centrifugerar sedan. För slitstarka plagg.

### Snabb 30'

För att snabbtvätta lätt smutsade plagg. Denna cykel varar bara i 30 minuter för att spara tid och energi.

### 20°C

För tvätt av lätt smutsade plagg vid en temperatur på 20 °C.

### Ylle

Alla ullplagg kan tvättas med hjälp av programmet "Ylle", även om det står "handtvätt" på etiketten. För optimalt resultat, använd specialtvättmedel och **överskrid inte angiven max kg tvättmängd**.

### Fintvätt

För att tvätta särskilt ömtåliga plagg. Vänd helst plaggen ut och in före tvätt.

### Syntet

För att tvätta smutsiga plagg av syntetfibrer (såsom polyester, akryl, viskos o.s.v.) eller blandat bomull/syntet.

## FÖRSTA ANVÄNDNINGEN

För att få bort rester från tillverkningen, välj programmet "Bomull" med en temperatur på 60 °C. Fyll på en liten mängd pulvertvättmedel i tvättmedelsbehållarens huvudtvättfack (högst 1/3 av tvättmedelstillverkarens råd för lätt smutsad tvätt). Starta programmet utan att lägga in tvätt.

## DAGLIG ANVÄNDNING

Förbered tvätten enligt rekommendationerna i avsnittet "RÅD OCH TIPS". Lagg in tvätten, stäng luckan, öppna vattenkranen och tryck på knappen "PÅ/AV" för att sätta på tvättmaskinen. Knappen "Start/Paus" blinkar. Vrid programväljaren till önskat program och välj eventuella tillval om nödvändigt. Temperaturen och centrifughastigheten kan ändras genom att trycka på knappen "Temperatur" eller knappen "Centrifugering" . Dra ut tvättmedelsbehållaren och lägg i tvättmedlet (och tillsatser/sköljmedel). Följ doseringsråden på tvättmedelsförpackningen. Stäng sedan tvättmedelsfacket.

## STARTA CYKELN

Tryck på "Start/Paus" -knappen.

Maskinen låser luckan (tänd -symbol på) och trumman börjar rotera; luckan låses upp (släckt -symbol) och låses sedan igen (tänd -symbol) som förberedelsefas för varje tvättprogram. Klickljudet kommer från lucklåsmeکانismen. Vatten kommer in i trumman och startar tvättfasen när luckan låses.

## PAUSA ETT PÅGÅENDE PROGRAM

För att pausa tvättcykeln, tryck på "Start/Paus" . Indikeringen släcks och återstående tid blinkar på displayen. Tryck på knappen en gång till för att omstarta tvättcykeln från punkten där den avbröts.

## ÖPPNA LUCKAN, VID BEHOV

Efter att ha startat ett program tänds indikeringen "Låst lucka" för att ange att luckan inte kan öppnas. Luckan förblir låst under hela tiden som ett tvättprogram körs. För att öppna luckan medan ett program pågår, tryck på "Start/Paus" för att pausa programmet. Om vattennivån och/eller temperaturen inte är för hög släcks luckans indikering för "Låst lucka" . För att till exempel lägga till eller ta bort tvätt. Tryck återigen på knappen "Start/Paus" för att fortsätta programmet.

## PROGRAMSLUT

Indikeringen "Låst lucka" släcks och displayen visar "End". För att stänga av tvättmaskinen efter programmets slut, tryck på knappen "PÅ/AV" . Lampan släcks. Om du inte trycker på "PÅ/AV" -knappen, stängs maskinen av automatiskt efter ungefär 10 minuter. Stäng vattenkranen, öppna luckan och ta ut tvätten. Lämna luckan på glänt så att trumman torkar.

## ALTERNATIV

! Om det valda tillvalet är oförenligt med inställt program signaleras detta med en summer (3 pip) och motsvarande indikering blinkar.

! Om det valda tillvalet är oförenligt med ett tidigare inställt tillval förblir bara det senaste valet aktivt.

### Clean+

Clean+ är ett tillval som arbetar på 3 olika nivåer (Intensivt, Dagligt och Snabb) som är speciellt framtagna för att ställa in rätt tvättgrad baserat på dina tvättbehov:

**Intensivt** : Detta tillval har utarbetats för mycket smutsigt tvätt för att avlägsna envisa fläckar.

**Dagligt** : Detta tillval har utarbetats för att avlägsna dagliga fläckar.

**Snabb** : Detta tillval har utarbetats för att avlägsna lätta fläckar.

### Extra sköljning

När detta tillval väljs sköljs tvätten mer effektivt och optimal borttagning av tvättmedel garanteras. Det är särskilt användbart för känslig hud. Tryck på knappen en, två eller tre gånger för att välja 1 , 2 eller 3 extra sköljningar efter standardsköljningen och få bort allt tvättmedel. Tryck en gång till på knappen för att gå tillbaka till "Normal sköljning".

### Fördröjd start

För att det valda programmet ska starta vid ett senare tillfälle, tryck på knappen för att ställa in önskad fördröjningstid. Symbolen tänds på displayen när denna funktion är aktiverad. För att radera fördröjd start, tryck på knappen igen tills värdet "0" visas på displayen.

### FRESH CARE

Detta tillval förbättrar tvättprestandan genom att generera ånga som förhindrar spridning av de huvudsakliga orsakerna till dålig lukt inuti maskinen. Efter ångfasen låter tvättmaskinen dess trumma rotera försiktigt. Tillvalet startar när programmet är klart och varar i högst 6 timmar. Du kan avbryta det när som helst genom att trycka på vilken knapp som helst på kontrollpanelen eller vrida ratten. Vänta i 5 minuter innan luckan kan öppnas.

### Temperatur

Varje program har en fördefinierad temperatur. Om du vill ändra temperaturen, tryck på knappen "Temperatur" . Värdet visas på displayen.





### Centrifugering

Varje program har en fördefinierad centrifughastighet. Om du vill ändra centrifughastigheten, tryck på knappen "Centrifugering" . Värdet visas på displayen.

### Demoläge



för att avaktivera funktionen stänger man av tvättmaskinen. Håll sedan knappen "Start/Paus" intryckt och tryck inom 5 sekunder även in "PÅ/AV" -knappen. Håll båda knapparna intryckta i 2 sekunder.

## KNAPPLÅS

För att låsa kontrollpanelen, tryck på knappen "Knapplås"  och håll den intryckt i ungefär 3 sekunder. Symbolen  tänds på displayen för att ange att kontrollpanelen är låst (med undantag för knappen "PÅ/AV" ). På så sätt undviks att programmet ändras av misstag, särskilt av barn i närheten av maskinen. För att låsa upp kontrollpanelen, tryck på knappen "Knapplås"  och håll den intryckt i ungefär 3 sekunder.

## BLEKA

För att bleka tvätten, lägg in tvätten i maskinen och ställ in programmet "Sköljning & Centrifugering" .

Starta maskinen och vänta tills den första vattenfyllningscykeln har slutförts (ungefär 2 minuter). Sätt maskinen i pausläge genom att trycka på knappen "Start/Paus" , öppna tvättmedelsluckan och håll i blekmedlet (följ rekommenderade doser på förpackningen) i huvudtvättsfacket efter att ha monterat avdelaren. Starta om cykeln genom att trycka på knappen "Start/Paus" . Om så önskas kan sköljmedel tillsättas i det avsedda facket i tvättmedelsluckan.

## RÅD OCH TIPS

### Sortera tvätten efter

Typ av material/skötselråd på etiketten (bomull, blandmaterial, konstfibrer, ylle, handtvätt). Färger (separera kulörta och vita plagg, tvätta nya kulörta plagg separat). Ömtåliga plagg (tvätta små plagg - såsom nylonstrumpor - och plagg med hakar - såsom bh:ar - i en tvättpåse eller i ett örngott med blyxtlös).

### Töm alla fickor

Föremål som mynt eller tändare kan skada både din tvätt och tvättmaskinscylindern.

### Följ rekommenderad dosering/tillsatser

Rengöringsresultatet optimeras, irriterande tvättmedelsrester i din tvätt undviks och du sparar pengar genom att inte slösa med tvättmedel.

### Använd låg temperatur och längre tidslängd

De mest effektiva programmen när det gäller energiförbrukning är normalt de som har lägre temperaturer och pågår längre.

### Ta hänsyn till laststorlek

Lasta din tvättmaskin upp till kapaciteten som anges i "PROGRAMTABELL" för att spara vatten och energi.

### Buller och återstående fukttinhåll

Dessa aspekter beror på rotationshastigheten: ju högre rotationshastighet, desto högre buller och desto lägre blir det återstående fukttinhåll.

## RENGÖRING OCH UNDERHÅLL

**Stäng av och koppla bort tvättmaskinen innan du utför rengöring och underhåll. Använd inte brandfarliga vätskor för att rengöra tvättmaskinen. Rengör och underhåll din tvättmaskin regelbundet (minst 4 gånger per år).**

### Rengöring av tvättmaskinens utsida

Använd en mjuk trasa för att rengöra utsidan av tvättmaskinen. Använd inte glasrengöringsmedel eller allmänna rengöringsmedel, slippulver eller liknande produkter för att rengöra kontrollpanelen - dessa ämnen kan skada texterna.

### Kontrollera vattnets tilloppslang

Kontrollera regelbundet att inloppsslangen inte är skör och har sprickor. Om den är skadad ska du byta ut den mot en ny slang från vår kundservice eller din specialiserade återförsäljare. Beroende på typ av slang: Om inloppsslangen har genomskinlig mantel ska du regelbundet kontrollera om den har lokala färgförstärkta punkter. Om så är fallet kan slangens ha en läcka och måste då bytas ut.

### Rengöring av nätfiltre i vattnets tilloppslang

Stäng kranen och lossa tilloppslangen på kranen. Rengör det inre nätfiltret och skruva tillbaka vattentilloppets slang på kranen. Skruva sedan loss tilloppslangen på tvättmaskinens baksida. Ta av nätfiltret från tvättmaskinens anslutning med en vanlig tång och rengör det. Sätt tillbaka nätfiltret och skruva tillbaka tilloppslangen. Vrid på kranen och försäkra dig om att anslutningarna är helt vattentäta.

### Rengöring av vattenfiltret / tömning av kvarvarande vatten

**Om du använder ett varmvattenprogram, vänta tills vattnet har svalnat innan du tömmer ut vattnet. Rengör vattenfiltret regelbundet för att undvika att vattnet inte töms ut efter tvättningen på grund av ett tilltäppt filter. Om det inte går att tömma ut vattnet anger displayen att vattenfiltret kanske är tilltäppt.**

Ta bort listen med hjälp av en skruvmejsel: tryck ena sidan av listen nedåt med handen och för in skruvmejseln i öppningen mellan listen och frontpanelen och bänd upp listen. Placera en bred, platt behållare un-

der vattenfiltret för att samla upp tömningsvattnet. Vrid filtret långsamt moturs tills vattnet flödar ut. Låt vattnet flöda ut utan att ta bort filtret. När behållaren är full, stäng vattenfiltret genom att vrida det medurs. Töm behållaren. Upprepa denna procedur tills allt vattnet har tömts ut. Lägg en bomullsduk under vattenfiltret som absorberar den lilla mängd vatten som är kvar. Ta sedan bort vattenfiltret genom att vrida det utåt i moturs riktning. Rengöra vattenfiltret: Ta bort rester från filtret och rengör det under rinnande vatten. Sätt in vattenfiltret och återinstallera plinten: Sätt in vattenfiltret igen genom att vrida det medurs. Se till att vrida det så mycket det går. Filterhandtaget måste vara i vertikalt läge. För att testa vattnets densitet kan du hålla cirka 1 liter vatten i tvättmedelsbehållaren. Återinstallera sedan plinten.

## TILLBEHÖR

**Kontakta vår kundservice för att kontrollera om följande tillbehör finns tillgängliga för din tvättmaskin.**

### Staplingshyllsats

Används för att placera en torktumlare ovanpå tvättmaskinen för att spara utrymme och göra det lättare att lägga in och ta ut tvätten från torktummlaren i det övre läget.





## TRANSPORT OCH HANTERING

**Lyft aldrig tvättmaskinen genom att greppa tag i arbetsytan.**

Dra ut huvudkontakten och stäng vattenkranen. Kontrollera att luckan och tvättmedelsbehållaren är ordentligt stängda. Koppla bort inloppsslangen från vattenkranen och ta bort tömningsslangen från tömningsporten. Ta bort allt resterande vatten från slangarna och fäst dem så att de inte kan skadas under transporten. Återinstallera transportbultarna. Följ anvisningarna för hur man tar bort transportbultarna i INSTALLATIONSANVISNINGAR, men i omvänd ordning.

## FELSÖKNING

Det kan hända att tvättmaskinen inte fungerar korrekt av olika skäl. Innan du ringer kundservice rekommenderar vi att kontrollera om problemet kan lösas med hjälp av följande lista.

Fel:	Möjlig orsak/lösning:
Tvättmaskinen slås inte på.	<ul style="list-style-type: none"><li>• Stickproppen sitter inte i eluttaget, eller sitter för löst för att få kontakt.</li><li>• Det är strömavbrott.</li></ul>
Tvättcykeln startar inte.	<ul style="list-style-type: none"><li>• Luckan är inte helt stängd.</li><li>• Knappen "PÅ/AV"  har inte tryckts in.</li><li>• Knappen "Start/Paus"  har inte tryckts in.</li><li>• Vattenkranen är inte öppen.</li><li>• En "Fördröjd start"  har ställts in.</li></ul>
Tvättmaskinen tar inte in vatten (meddelandet "h2o" visas på displayen). Ett "pip" avges var 5:e sekund.	<ul style="list-style-type: none"><li>• Vattnets tillloppsslang är inte ansluten till kranen.</li><li>• Slangen är böjd.</li><li>• Vattenkranen är inte öppen.</li><li>• Vattennätet är avstängt.</li><li>• Trycket är för lågt.</li><li>• Knappen "Start/Paus"  har inte tryckts in.</li></ul>
Tvättmaskinen tar in och ut vatten hela tiden.	<ul style="list-style-type: none"><li>• Utloppsslangen har inte installerats på 65 till 100 cm från golvet.</li><li>• Änden på utloppsslangen är nedsänkt i vatten.</li><li>• Utloppets vägganslutning har ingen avluftning.</li><li>• Om problemet kvarstår efter att ha utfört dessa kontroller ska man stänga vattenkranen, stänga av tvättmaskinen och ringa kundservice. Om bostaden ligger på de översta våningarna i en byggnad kan det ibland inträffa en sifoneffekt som gör att tvättmaskinen tar in och ut vatten hela tiden. Speciella antisifonventiler finns tillgängliga på marknaden för att förebygga dessa problem.</li></ul>
Tvättmaskinen tömmer inte ut vatten eller centrifugerar inte	<ul style="list-style-type: none"><li>• Programmet inkluderar inte tömning: På vissa program ska det aktiveras manuellt.</li><li>• Tömningsslangen är böjd.</li><li>• Utloppsledningen är tilltäppt.</li></ul>
Tvättmaskinen vibrerar överdrivet mycket under centrifugeringen.	<ul style="list-style-type: none"><li>• Under installationen frigjordes inte trumman på korrekt sätt.</li><li>• Tvättmaskinen är inte i nivå.</li><li>• Tvättmaskinen står klämd mellan möbeln och väggen.</li></ul>
Tvättmaskinen läcker vatten.	<ul style="list-style-type: none"><li>• Vattnets tillloppsslang har inte dragits åt ordentligt.</li><li>• Tvättmedelsbehållaren är tilltäppt.</li><li>• Utloppsslangen har inte satts fast ordentligt.</li></ul>
Maskinen är låst och displayen blinkar med en felkod (t.ex. F-01, F-..).	<ul style="list-style-type: none"><li>• Stäng av maskinen, ta ut stickproppen från eluttaget och vänta i 1 minut innan maskinen slås på igen.</li><li>• Om problemet kvarstår, kontakta kundservice.</li></ul>
För mycket skum bildas.	<ul style="list-style-type: none"><li>• Tvättmedlet är inte lämpligt för tvättmaskin (det måste stå "för maskintvätt", "för handtvätt och maskintvätt" eller liknande på förpackningen).</li><li>• För stor dosering.</li></ul>
Luckan är låst, med eller utan felindikering, och programmet körs inte.	<ul style="list-style-type: none"><li>• Luckan är låst vid strömavbrott. Programmet fortsätter automatiskt så snart strömmen kommer tillbaka.</li><li>• Tvättmaskinen står stilla. Programmet fortsätter automatiskt efter att orsaken till stilleståndet har åtgärdats.</li></ul>



Du kan få åtkomst till regelverk, standarddokumentation, beställning av reservdelar och ytterligare produktinformation genom att:

- Besöka vår webbplats [docs.whirlpool.eu](https://docs.whirlpool.eu) och [parts-selfservice.whirlpool.com](https://parts-selfservice.whirlpool.com)
- Använda QR-koden
- Eller, **genom att kontakta vår kundservice** (Se telefonnumret i garantihäftet). När du kontaktar vår kundservice, ange koderna som står på produktens typskylt.

För Användarinformation om reparation och underhåll, besök [www.whirlpool.eu](https://www.whirlpool.eu)

Modellinformationen kan hämtas med QR-Code som finns på energietiketten. Etiketten inkluderar även en modellidentifierare som ska användas för att rådfråga databasportalen <https://eprel.ec.europa.eu>.

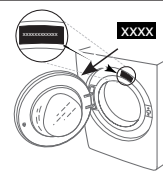



# RENGÖRING OCH UNDERHÅLL

**Stäng av och dra ur stickkontakten ur vägguttaget innan tvättmaskinen rengörs och underhålls. Använd inte brännbara vätskor för att rengöra tvättmaskinen.**

## RENGÖRING AV TVÄTTMASKINENS UTSIDA

Använd en mjuk fuktig trasa för att rengöra tvättmaskinens utsida.

Använd inte glasrengöringsmedel eller andra rengöringsmedel, skurpulver eller liknande för att rengöra kontrollpanelen. Dessa ämnen kan skada den tryckta texten.

## KONTROLL AV VATTENFÖRSÖRJNINGSSLANGEN

Kontrollera regelbundet inloppsslangen för sprödhet och sprickor. Om den är skadad ska den bytas ut mot en ny som kan beställas från vår kundservice eller din specialiståterförsäljare.

Beroende på slangtyp:

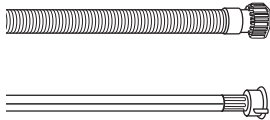

Om inloppsslangen har en transparent beläggning, kontrollera regelbundet om färgen förstärks på vissa punkter. Om så är fallet kan ett läckage förekomma och slangens ska bytas ut.

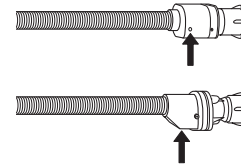

För vattenstoppsslangar: kontrollera den lilla säkerhetsventilens inspektionsfönster (se pil). Om den är röd har vattenstoppfunktionen löst ut och slangens måste bytas ut mot en ny.

För att skruva loss slangens, tryck på frikopplingsknappen (om sådan finns) medan du skruvar loss slangens.

## RENGÖRING AV NÄTFILTER I VATTENINLOPPSSLANGEN

1. Stäng vattenkranen och skruva loss inloppsslangen.

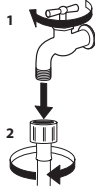

2. Rengör noggrant nätfiltret på slangändens med en fin borste.

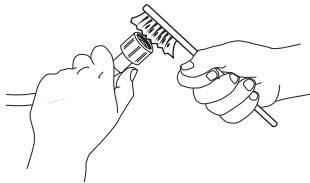

3. Skruva loss inloppsslangen på tvättmaskinens baksida för hand. Dra ut nätfiltret från ventilen på tvättmaskinens baksida med hjälp av en tång och rengör det.

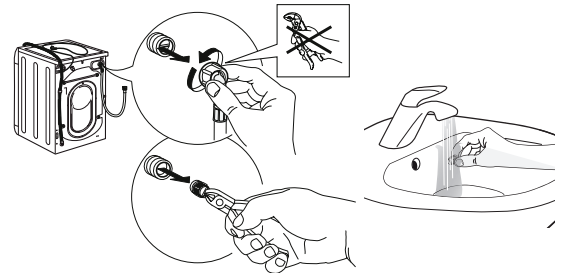

4. Sätt in nätfiltret igen. Anslut inloppsslangen till vattenkranen och tvättmaskinen igen. Använd inte ett verktyg för att ansluta inloppsslangen. Öppna vattenkranen och kontrollera att alla anslutningar är ordentligt åtdragna.

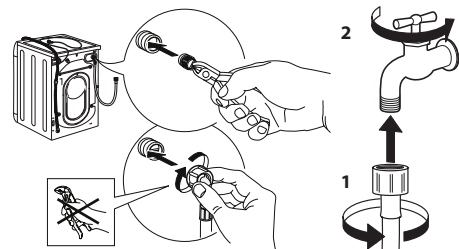

# RENGÖRING AV TVÄTTMEDELSFACKET

Ta bort tvättmedelsfacket genom att lyfta upp och dra utåt (se figur).

Rengör under rinnande vatten. Denna åtgärd bör upprepas regelbundet.

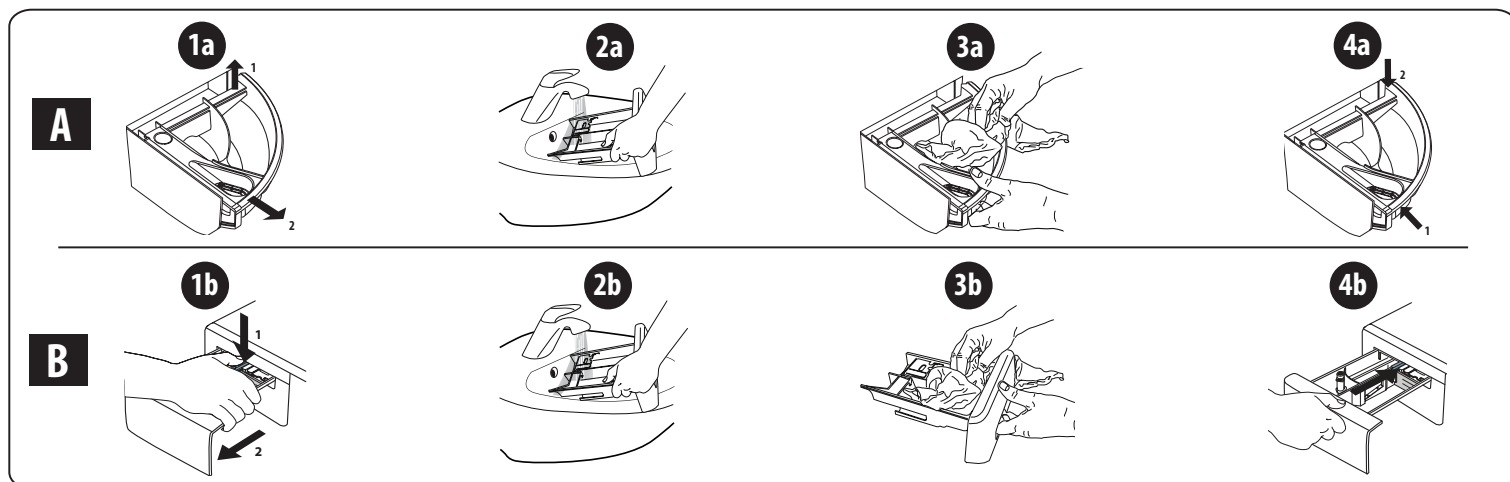

## RENGÖRA VATTENFILTRET/TÖMMA UT ÅTERSTÅENDE VATTEN

**Stäng av och ta ur tvättmaskinens stickkontakt innan vattenfiltret rengörs eller återstående vatten töms ut. Om ett varmt tvättprogram har använts, vänta tills vattnet har svalnat innan vattnet töms ut.**

**Tıkanmasını ve suyun düzgün şekilde boşalmasını önlemek için su filtresini her üç ayda bir düzenli olarak temizleyin. Om vattnet inte töms, indikerar displayen att vattenfiltret kan vara igensatt.**

1. Ta bort sparkpanelen. Använd en skruvmejsel och följ anvisningarna i figuren nedan.

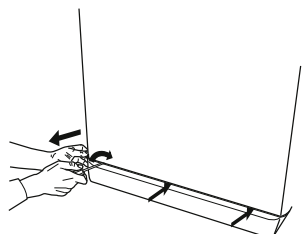

2. Behållare för urtömt vatten: placera en låg och bred behållare under vattenfiltret för att samla upp resterande vatten.

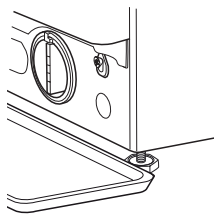

3. Töm ut vattnet: vrid långsamt filtret moturs tills allt vatten har runnit ut. Låt vattnet flöda ut utan att ta bort filtret. När behållaren är full, stäng vattenfiltret genom att vrida det moturs. Töm ut behållaren. Upprepa denna procedur tills allt vatten har tömts ut.

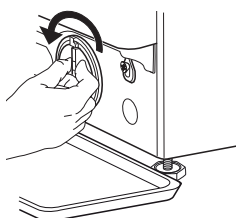

4. Ta bort filtret: lägg en bomullsduk under vattenfiltret, som kan absorbera en liten mängd resterande vatten. Ta sedan bort vattenfiltret genom att vrida det moturs.

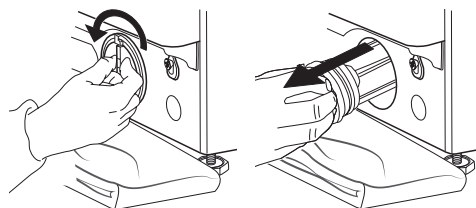

5. Rengör vattenfiltret: ta bort resterna i filtret och rengör det under rinnande vatten.

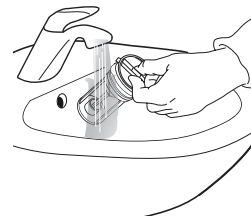

6. Sätt in vattenfiltret och sätt tillbaka sockeln: sätt tillbaka vattenfiltret igen genom att vrida det medurs. Vrid filtret så långt det går; filtrets handtag ska vara i vertikalt läge. För att testa vattenfiltrets täthet kan du hälla cirka 1 liter vatten i tvättmedelsfacket. Sätt sedan tillbaka sockeln.

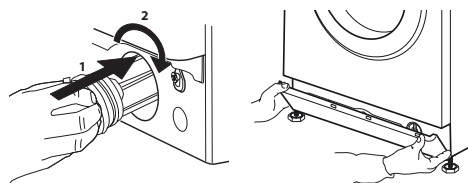

# TRANSPORT OCH HANTERING

**Lyft aldrig tvättmaskinen genom att tag i arbetskivan.**

1. Dra ur stickkontakten ur vägguttaget och stäng vattenkranen.
2. Kontrollera att luckan och tvättmedelsfacket är korrekt stängda.
3. Koppla från inloppsslangen från vattenkranen och ta bort tömningsslangen från din tömningspunkt. Töm ut allt vatten som finns kvar i slangarna och fäst dem så att de inte skadas under transporten.
4. Sätt tillbaka transportbultarna. Följ anvisningarna för att ta bort transportbultarna i "Installationsanvisningarna" i motsatt ordning.

**Viktigt!** Transportera aldrig tvättmaskinen utan att först ha monterat transportbultarna.

## KUNDSERVICE

### INNAN DU KONTAKTAR KUNDSERVICE

1. Se om du kan lösa problemet själv med hjälp av råden som ges i **FELSÖKNING**

2. Stäng av apparaten och sätt på den igen för att se om felet kvarstår.

### OM FELET FORTFARANDE FÖREKOMMER EFTER ATT OVANSTÅENDE KONTROLLER HAR GENOMFÖRTS, KONTAKTA NÄRMSTA KUNDSERVICE

Ring numret i garantihäftet för att få hjälp.

När du kontaktar vår kundtjänst ska du alltid uppge:

- en kort beskrivning av felet;
- typ och exakt modell för apparaten;

- servicenumret (nummer efter ordet Service på märkskylten);

**SERVICE** 0000 000 00000



- din kompletta adress;
- ditt telefonnummer.

Om några reparationer krävs, kontakta en auktoriserad kundservice (för att garantera att originalreservdelar kommer att användas och reparationer utförs korrekt).

