

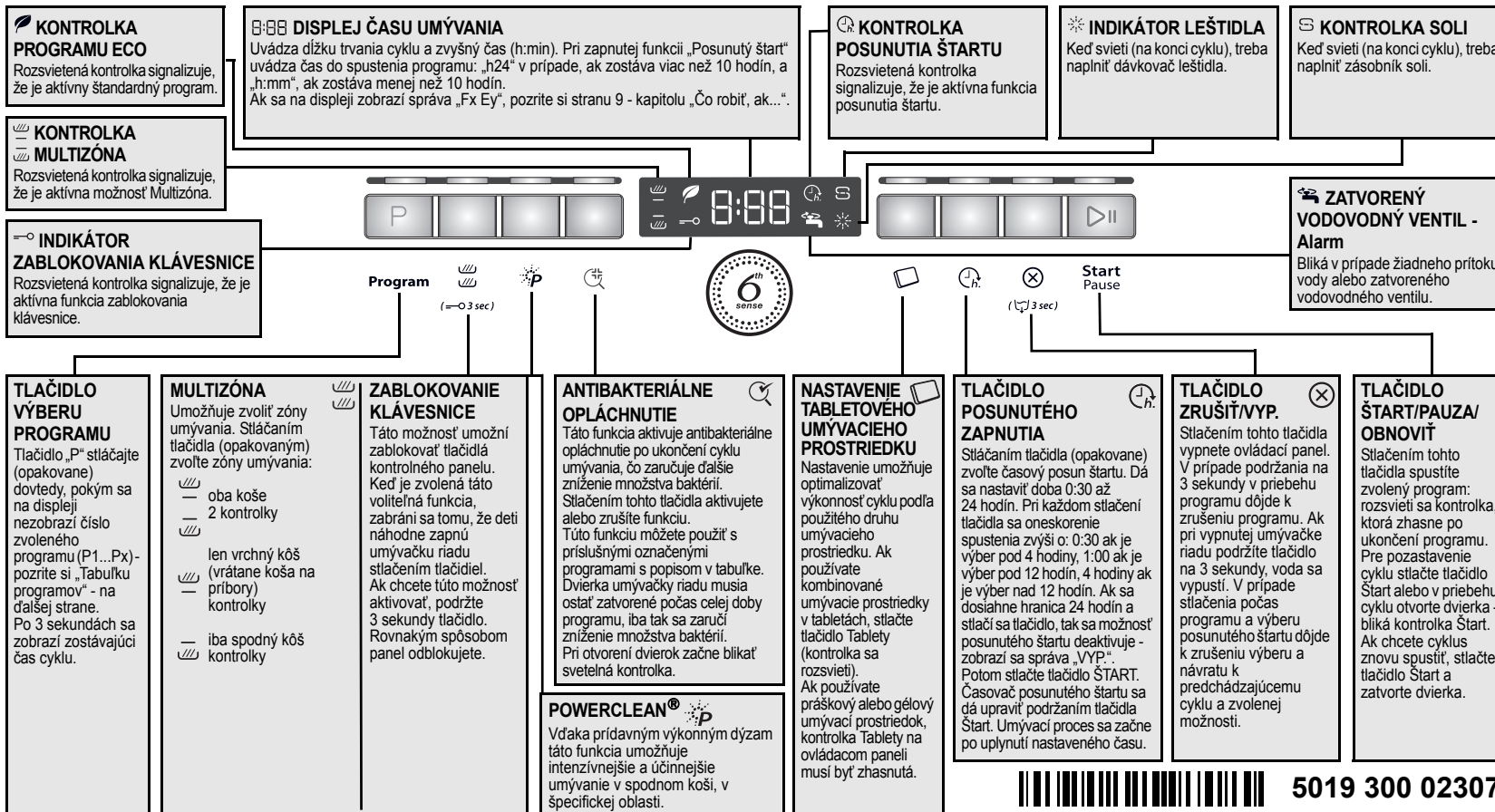







PRED PRVÝM POUŽITÍM SPOTREBIČA SI POZORNE PREČÍTAJTE TENTO STRUČNÝ NÁVOD A POKYNY NA INŠTALÁCIU!

AK SA NESPUSTÍ ŽIADNY CYKLUS, Z DÔVODU ÚSPORY ENERGIE SA OVLÁDACÍ PANEL VYPNE AUTOMATICKY PO 30 SEKUNDÁCH.



5019 300 02307

Tabuľka programov				Umývací prostriedok	Spotreba			Fáza sušenia	
Programy	Doplnkové voliteľné	Pokyny pri vkladaní riadu	Litre		kWh	Minúty <sup>1)</sup>			
<b>P1</b>	 <b>6th Sense®</b> <b>PowerClean®</b>	<b>40 - 70 °C</b>	Posunutie štartu Multizóna PowerClean® Antibakteriálne opláchnutie	Používa sa na bežne špinavý riad so zaschnutými zvyškami jedál. Sníma úroveň znečistenia riadu a podľa toho nastavuje program. Počas snímania úrovne znečistenia senzorom sa na displeji zobrazí animácia a aktualizuje sa dĺžka cyklu. Pri tomto programe sa funkcia PowerClean® aktivuje automaticky. Ak chcete túto funkciu deaktivovať, stlačte tlačidlo PowerClean® na ovládacom paneli.	X	7,5 - 13	0,95 - 1,45	85 - 175	Úplná
<b>P2</b>	 <b>Predumývanie</b>	<b>studená voda</b>	Posunutie štartu Multizóna	Riad, ktorý sa bude umývať neskôr.	—	4,0	0,01	14 - 16	NIE
<b>P3</b>	 <b>Jemné</b>	<b>40 °C</b>	Posunutie štartu Multizóna	Mierne zašpinený riad, napríklad poháre a šálky.	X	10,5	0,85	105 - 114	Svetlo
<b>P4</b>	 <b>Rýchle</b>	<b>45 °C</b>	Posunutie štartu Multizóna	Mierne zašpinený riad, bez zaschnutých zvyškov jedál.	X	11,0	0,85	30 - 50	NIE
<b>P5</b>	 <b>Eco <sup>2)</sup></b>	<b>50 °C</b>	Posunutie štartu Multizóna PowerClean® Antibakteriálne opláchnutie	Bežne zašpinený riad. Štandardný program, najefektívnejší čo sa týka kombinácie spotreby energie a vody.	X	9,0	0,92	230	Úplná
<b>P6</b>	 <b>Denný</b>	<b>60 °C</b>	Posunutie štartu Multizóna Antibakteriálne opláchnutie	Bežne zašpinený riad.	X	11,0	1,30	80 - 90	Úplná
<b>P7</b>	 <b>Tichý režim</b>	<b>50 °C</b>	Posunutie štartu Multizóna	Bežne zašpinený riad, šetrné a tiché umývanie vďaka tlaku spodného umývacieho ramena.	X	14,0	1,20	290 - 299	Svetlo
<b>P8</b>	 <b>Použitie pary</b>		Posunutie štartu Multizóna PowerClean® Antibakteriálne opláchnutie	Program zahŕňa použitie pary na umývanie veľmi zašpineného riadu, panvic a hrncov. Riad nemusíte namáčať ani predbežne ručne umývať.	X	14,5	1,75	180 - 190	Úplná

1) Uvedené hodnoty programu boli získané v normálnych podmienkach a vo východiskovom nastavení. Údaje sa môžu líšiť v závislosti od okolitých podmienok a použitých funkcií. Pri programoch so senzorom môžu rozdiely dosiahnuť až 20 minút, a to v dôsledku automatickej kalibrácie systému.

2) Program zodpovedajúci údajom na štítku s energetickými údajmi zodpovedá norme EN 50242. - Poznámka pre testovacie laboratória: podrobné informácie o porovnávacích skúškach a iných testoch nájdete na nasledujúcej internetovej adrese: „[contact@whirlpool.com](mailto:contact@whirlpool.com)“.

Spotreba energie v: v pokojovom stave: 1,08 W/Stav vypnutia: 0,40 W.

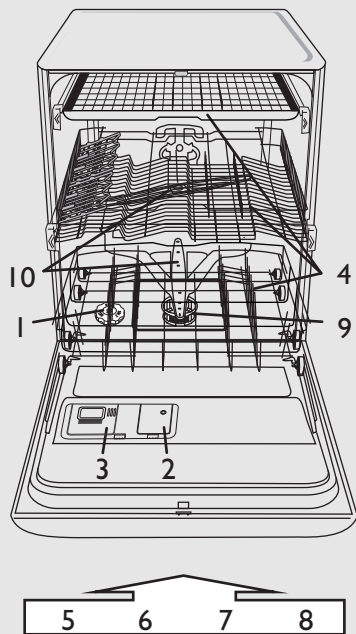

- 1 - zásobník soli
- 2 - dávkovač leštidla
- 3 - dávkovač umývacieho prostriedku
- 4 - systém košov
- 5, 6, 7, 8 - funkcie dostupné na paneli
- 9 - filtre
- 10 - umývacie ramená

**Tvrdosť vody treba nastaviť pred prvým umývaním alebo po zmene tvrdosti vody**

**i** Úroveň tvrdosti vody je z výroby nastavená na stredne tvrdú vodu (úroveň 4).

**Umyvacie prostriedky**

- Pri použití gélového alebo práškoveho umývacieho prostriedku, musíte pridať regeneračnú soľ a nastaviť úroveň tvrdosti vody podľa tabuľky na pravej strane.
- Aj keď používate tablety obsahujúce soľ, vždy musíte pridať regeneračnú soľ.

- Stlačte a minimálne 3 sekundy podržte stlačené tlačidlo **Program a** .
- Na displeji sa zobrazí aktuálne nastavenie tvrdosti vody.
- Stlačením tlačidla **Program** nastavenie zvýšite. Rozsah sa pohybuje od 1 do 7 (po dosiahnutí úrovne 7 sa pri ďalšom stlačení tlačidla nastaví opäť úroveň 1).
- Počkajte 30 sekúnd (ovládací panel sa vypne) alebo stlačte tlačidlo **Štart/Pauza**, aby sa nastavenie uložilo do pamäte.

1. U dodávateľa vody ste zistili, že tvrdosť vody je...				2. ...zadajte túto hodnotu v umývačke riadu.	Vyžaduje sa soľ
Nemecké stupne °dH	Francúzske stupne °fH	Anglické stupne °eH	Úroveň tvrdosti vody	Zadaná hodnota sa zobrazí na displeji.	
0 - 5	0 - 9	0 - 6,3	Mäkká	1	NIE
6 - 10	10 - 18	7 - 12,6	Stredná	2	ÁNO
11 - 15	19 - 27	13,3 - 18,9	Priemerná	3	
16 - 21	28 - 37	19,6 - 25,9	Mierne tvrdá	4	
22 - 28	38 - 50	26,6 - 35	Tvrdá	5	
29 - 35	51 - 63	35,7 - 44,1	Veľmi tvrdá	6	
36 - 50	64 - 90	44,8 - 62,4	Mimoriadne tvrdá	7	

**Naplnenie zásobníka soli - Rozpúšťa vodný kameň (nie je to nevyhnutné, ak je tvrdosť vody nastavená ako „mäkká 1“!)**

**Každodenná kontrola**

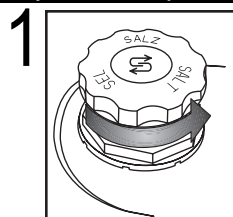

Vizuálny indikátor (v závislosti od modelu). Odskrutkujte uzáver.

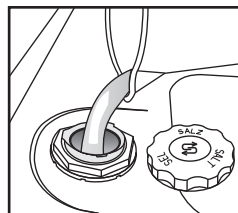

Zásobník soli naplníte vodou iba pred prvým umývaním riadu.

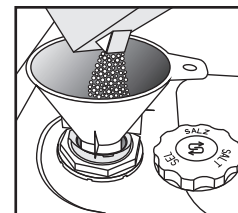

**Pridajte soľ** (nikdy nepridávajte umývacie prostriedok!) min. 0,8 kg/max. 1 kg

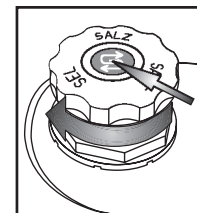

Zaskrutkujte uzáver. Zvyšky soli okolo uzáveru je potrebné odstrániť. Niektoré zásobníky soli majú indikátor hladiny integrovaný v uzávere (postup kontroly je popísaný nižšie).

**!** Po pridaní regeneračnej soli **okamžite** spustíte program umývania (program „Predumývanie“ **nestačí**). Únik slaného roztoku alebo soli môže spôsobiť vážne a nenapraviteľné poškodenie antikorových častí. Na uvedené prípady sa nevzťahuje záruka.

(v závislosti od modelu)

**i** Kontrolka úrovne soli na ovládacom paneli môže svietiť aj po niekoľkých umývaniach. Ak je tvrdosť vody nastavená na úroveň 1 (mäkká), nie je potrebná žiadna soľ a kontrolka soli zoslane zhasnutá.

**Kontrolka soli na ovládacom paneli**



Kontrolka sa rozsvieti, keď **TREBA PRIDAŤ SOL**.

**Kontrolka soli na uzávere zásobníka soli**



zelená: OK



svetlá: **TREBA DOPLNIŤ**

**Pridanie leštidla** (nie je potrebné pri používaní tabletového umývacieho prostriedku). Ako nastaviť regulátor dávky leštiaceho prostriedku

## Každodenná kontrola

**2**

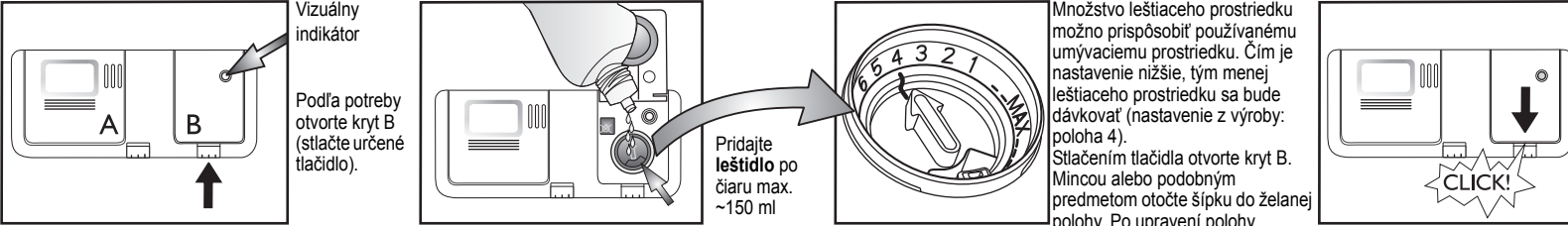

Vizuálny indikátor

Podľa potreby otvorte kryt B (stlačte určené tlačidlo).

Pridajte leštadlo po čiaru max. ~150 ml

Množstvo leštiaceho prostriedku možno prispôsobiť používanému umývaciemu prostriedku. Čím je nastavenie nižšie, tým menej leštiaceho prostriedku sa bude dávkovať (nastavenie z výroby: poloha 4). Stlačením tlačidla otvorte kryt B. Mincou alebo podobným predmetom otočte šípku do zelenej polohy. Po upravení polohy dávkovania kryt opäť zatvorte.

CLICK!

(v závislosti od modelu)

**Kontrolka leštidla na ovládacom paneli**

**Kontrolka leštidla na dávkovači**

Skontrolujte kontrolku leštidla, aby ste zistili jeho množstvo v dávkovači.

Kontrolka sa rozsvieti, keď TREBA PRIDAŤ LEŠTIDLO.

tmavá: OK      svetlá: TREBA DOPLNIŤ

**!** Používajte iba leštiace prostriedky určené pre domáce umývačky riadu. Ak sa leštiaci prostriedok náhodou vyleje, **ihneď** ho utrite. Predchádza sa tým tvorbe nadmerného množstva peny, ktorá by mohla spôsobiť poruchy spotrebiča.

**i** Ak sú na riade pruhy: nastavte dávkovanie leštiaceho prostriedku do nižšej polohy (1 – 3). Ak riad nie je úplne osušený: nastavte dávkovanie na vyšší stupeň (5 – 6). Plastový riad sa ťažko suší a situáciu nezlepší ani nastavenie vyššieho stupňa dávkovania.

**i** Môže sa stať, že umývacie prostriedky s leštidlom budú účinné iba pri dlhších programoch. Pri krátkych programoch sa môžu vyskytnúť zvyšky umývacieho prostriedku (v takom prípade používajte práškové umývacie prostriedky). Umývacie prostriedky obsahujúce leštadlo zvyčajne vytvárajú veľa peny.

**Pridanie umývacieho prostriedku** - Používajte iba umývacie prostriedok špeciálne určený pre umývačky riadu v súlade s odporúčaniami dodávateľa.

## Každodenné používanie

**3**

Otvorte kryt A (stlačte určené tlačidlo).

Pridajte umývacie prostriedok: **Tablety/prášok/gél** do veľkej priehradky. Vyhľadajte odporúčanie výrobcu čistiaceho prostriedku na balení čistiaceho výrobku.

Stlačením príslušného rebrovania zatvorte kryt.

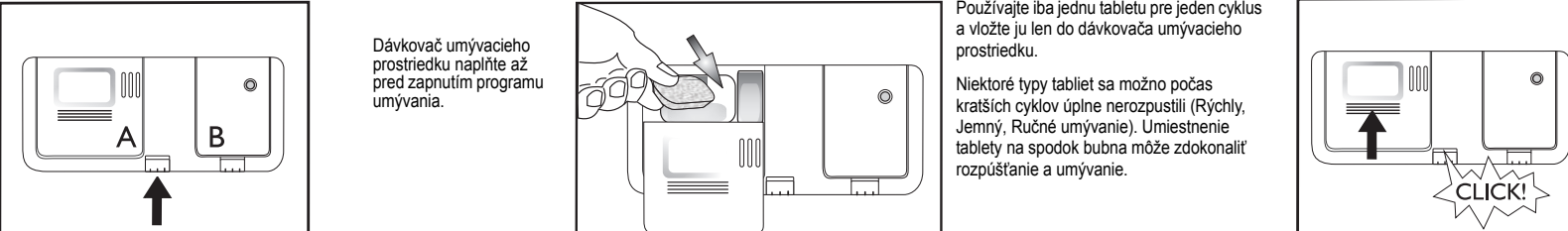

Dávkovač umývacieho prostriedku naplňte až pred zapnutím programu umývania.

Používajte iba jednu tabletu pre jeden cyklus a vložte ju len do dávkovača umývacieho prostriedku.

Niektoré typy tablet sa možno počas kratších cyklov úplne nerozpustili (Rýchly, Jemný, Ručné umývanie). Umiestnenie tablety na spodok bubna môže zdokonaľiť rozpúšťanie a umývanie.

CLICK!

4

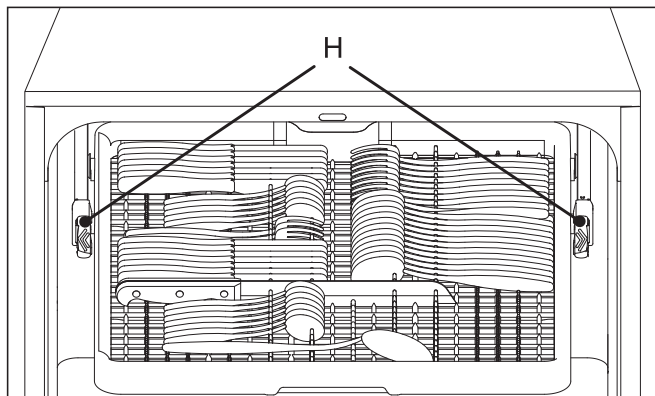

**Ako vybrať kôš na príbor** (ak je k dispozícii) - Niekedy môže byť užitočné vybrať kôš na príbor, čím sa uľahčí vkladanie pohárov na stopke do horného koša.

- Otvorte dve zarážky (H), aby sa kôš dal vybrať. Keď je kôš na príbor zasunutý, zarážky musia byť vždy zaistené.

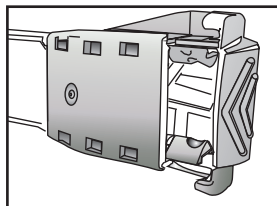

H – UZAVRETÉ

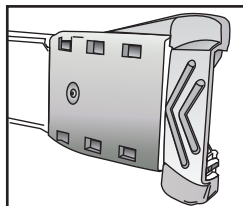

H – OTVORENÉ

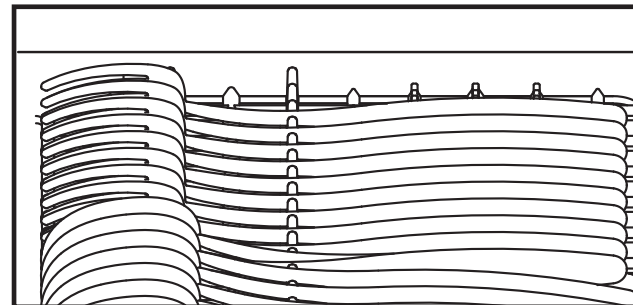

Dlhé náradie sa môže vložiť do prednej časti koša (ak sa dlhé náradie nezmesť do koša na príbory, môže byť uložené na sklápacie klapky vrchného koša).

Dlhé nože kladte rúčkou smerom doľava.

## 4

Do vrchného koša môžete vkladať poháre, hrnčeky, misky a na pravú stranu koša dezertné taniere.  
**Sklopné klapky (A)** sa dajú otvoriť a použiť na vkladanie pohárov na stopkách, dlhých nástrojov alebo šálok na kávu.

**Držiaky tanierov (B)** sa môžu sklopiť, aby bolo možné vložiť misky.

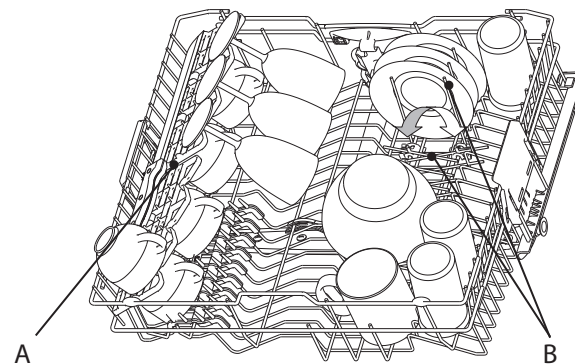
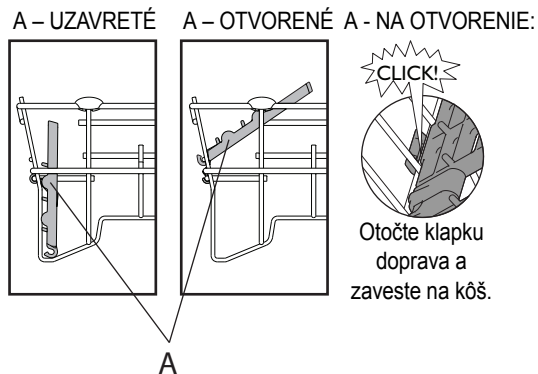

Taniere do Ø 20 cm môžete do vrchného koša vkladať LEN vtedy, ak je kôš v spodnej polohe (informácie o polohovaní vrchného koša nájdete nižšie).

**Ako nastaviť výšku horného koša** (ak je k dispozícii) - Niekedy je užitočné nadvihnúť horný kôš, čím sa získa priestor v spodnom koši pre poháre na stopke.

- Bočné rukoväte uchopíte a potiahnete smerom von **(C)** (musia byť v rovnakej úrovni) a nadvihnete alebo spustíte horný kôš.

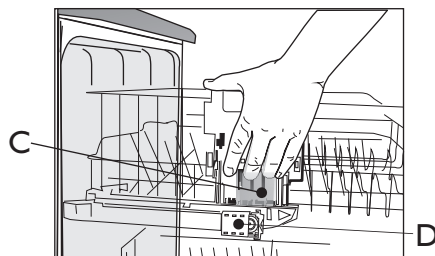

**Ako vybrať horný kôš** (ak je k dispozícii) - Niekedy môže byť užitočné vybrať horný kôš, čím sa uľahčí vkladanie veľkého riadu do spodného koša.

- Otvorte dve zarážky **(D)**, aby sa dal kôš vybrať. Keď je vrchný kôš zasunutý, zarážky musia byť vždy zatvorené.

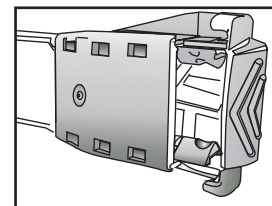

D – ZATVORENÉ

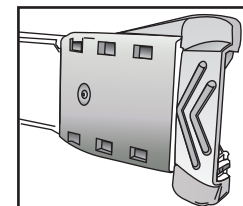

D – OTVORENÉ

4

Do spodného koša môžete vložiť taniere a hrnce. **Vertikálne stojany na taniere (E)** môžete sklopiť, čím sa vytvorí viac priestoru na vloženie hrncov.

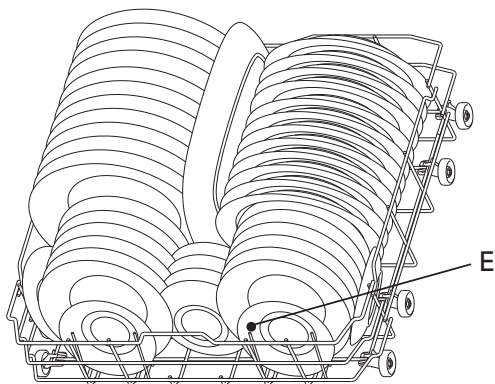

Po zvolení možnosti „Polovičná náplň/Multizóna“ môžete **košík na príbory - F** (k dispozícii u niektorých modelov) vložiť do spodného koša.

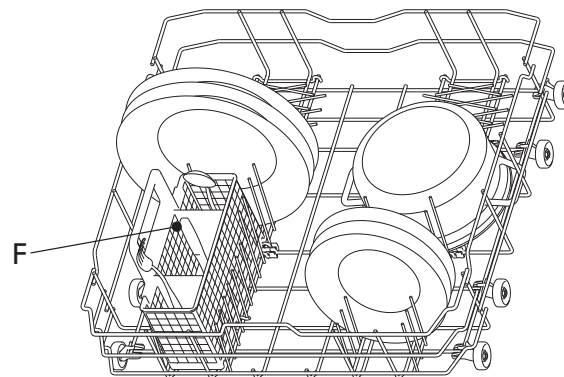

**Program intenzívneho umývania PowerClean®** využíva špeciálne vodné dýzy v zadnej časti, ktoré slúžia na intenzívnejšie umývanie veľmi špinavého riadu.

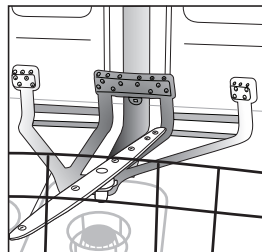

#### Ako používať režim PowerClean®

1. Upravte priestor na umývanie intenzívnym programom PowerClean® (G) tým, že sklopite zadné držiaky tanierov, aby sa tam zmestili hrnce.
2. Vložte vertikálne naklonené hrnce a kastróly do oblasti umývania intenzívnym programom PowerClean®. **Hrnce musia byť naklonené smerom k prúdom vody.**

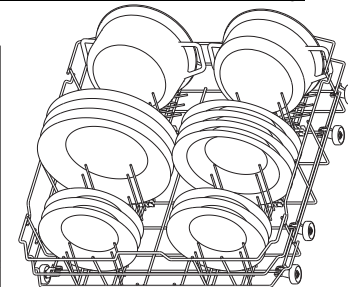
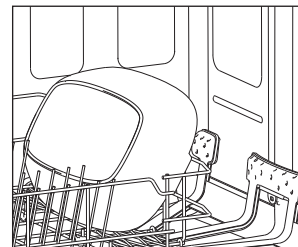
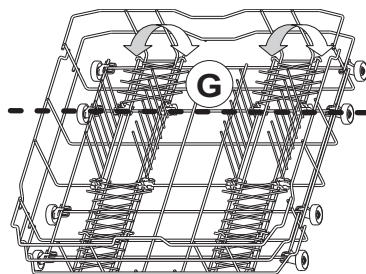

Riad ukladajte tak, aby v nádobách nezostávali zvyšky vody a aby sa umývacie ramená mohli voľne otáčať. Používajte výhradne riad určený na umývanie v umývačke riadu.

V umývačke riadu neumývajte drevené, hliníkové, cinové predmety, strieborné príbory ani riad s dekoráciami (bez smaltu). Riad (napr. taniere, misky, hrnce) musí byť v košoch uložený tak, aby voda mohla voľne odtekať!

5

**Zapnutie spotrebiča.** Stlačením ľubovoľného tlačidla sa zapne ovládací panel a spustí programovanie.

SK -7-

## Voľba programu

# 6

### Prehľad programov

Maximálny možný počet programov je popísaný v kapitole „Tabuľka“. Príslušné programy pre spotrebič môžete nájsť na paneli (strana 1).



Program zvolíte podľa priloženej tabuľky programov (strana 2). Dĺžka programu je ovplyvnená vonkajšími podmienkami v domácnosti, teplotou, tlakom a pod. Z hygienických dôvodov sa odporúča spustiť cyklus s vyššou teplotou aspoň raz za mesiac (napr. Intenzívny 65). To vám napomôže udržiavať spotrebič čistý a plne funkčný a vyhnete sa tak vzniku zápachu.

## Cyklus umývania

# 7

Dvierka spotrebiča musia zostať zatvorené a prívodný ventil vody musí byť otvorený.

### Prerušenie programu (napr. ak chcete vložiť nejaký kus riadu):

- Stlačte tlačidlo **Štart/Pauza** alebo opatrne otvorte dvierka (program sa preruší) a vložte kus(y) riadu, (pozor na **HORÚCU PARU!**).
- Zatvorte dvierka a ešte raz stlačte tlačidlo **Štart/Pauza**, aby sa cyklus opäť spustil (program sa spustí opäť od bodu, v ktorom bol prerušený).

### Zrušenie prebiehajúceho programu:

- Držte stlačené tlačidlo počas 3 sekúnd.
- (Voda sa odčerpá do 1 minúty a spotrebič sa potom vypne.)

### Zmena prebiehajúceho programu:

- Stlačením tlačidla na 3 sekundy zrušíte prebiehajúci program.
- (Voda sa odčerpá do 1 minúty a spotrebič sa potom vypne.)
- Stlačením ľubovoľného tlačidla spotrebič zapnete.
- Zvoľte nový program.
- Stlačte tlačidlo **Štart/Pauza**.

## Vypnutie spotrebiča. Všetko je v poriadku...

# 8

Po ukončení programu sa spotrebič automaticky prepne do **pohotovostného** režimu. Všetky kontrolky zhasnú.

Pri otváraní dvierok dávajte pozor: pozor na horúcu paru.

Spotrebič vyprázdňte, začnite spodným košom, aby prebytočná voda nekvapkala na riad dolu.

## Údržba a starostlivosť

# 9

**Filtre**  
Skontrolujte a podľa potreby vyčistite

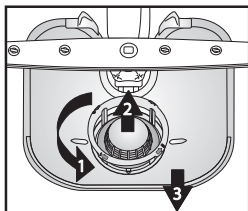

Odskrutkujte mikrofilter (1), vyberte ho (2) a vyberte aj jemné sitko (3)...

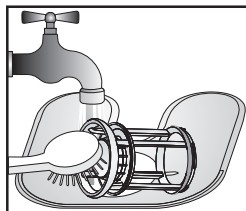

Opláchnite pod tečúcou vodou...

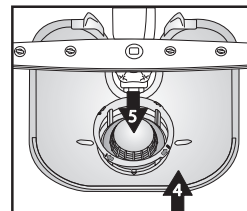

Vložte

Zaskrutkujte mikrofilter, **DÁVAJTE POZOR NA ZNAČKU!**

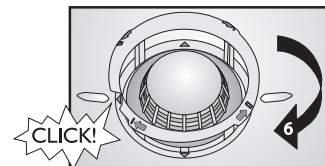

## Opravte menšie chyby sami...

# 10

**Umývacie ramená**  
Odstráňte zablokovania/ usadeniny.

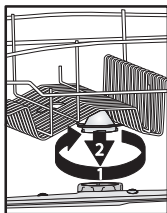

Odskrutkujte a vyberte horné rameno...

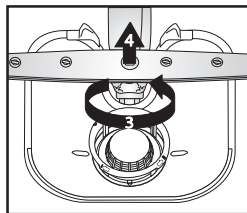

Odskrutkujte a vyberte spodné rameno...

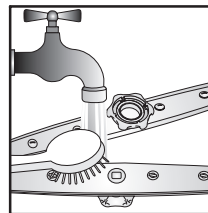

Umývacie dýzy očistíte pod tečúcou vodou (v prípade potreby použijete špáradlá)...

Vložte a pevne zaskrutkujte spodné a horné umývacie ramená.

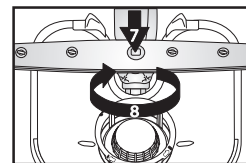
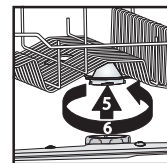





**Ak dôjde k poruche, skontrolujte nasledovné body a pokúste sa problém odstrániť pred tým, než sa obrátite na servis. Nasledujúce pokyny umožnia odstrániť väčšinu porúch a rýchlo obnoviť správnu činnosť spotrebiča.**

Spotrebič...	Možné príčiny...	Riešenia...
kontrolka soli svieti	- Zásobník soli je prázdny. (Po doplnení soli môže kontrolka soli svietiť ešte niekoľko cyklov umývania).	- Doplníte do zásobníka soľ (ďalšie informácie nájdete na strane 3). - Nastavte tvrdosť vody – pozrite tabuľku na strane 3.
kontrolka leštidla svieti	- Dávkovač leštidla je prázdny.	- Doplníte do zásobníka leštidlo (ďalšie informácie nájdete na strane 4).
...nefunguje/nezapne sa	- Spotrebič musí byť zapnutý. - Umývačka riadu nie je zatvorená.  - Funkcia „Posunutý štart“ je aktívna.	- Skontrolujte poistky v domácnosti a či nebola prerušená dodávka elektriny. - Skontrolujte, či sú zatvorené dvierka umývačky riadu. - Skontrolujte, či bola zvolená voľiteľná funkcia „Posunutý štart“ (ak je k dispozícii). V takom prípade sa spotrebič zapne až po uplynutí nastaveného času. V prípade potreby spotrebič VYNULUJTE stlačením tlačidla ZRUŠIŤ alebo cyklus okamžite spustíte stlačením tlačidla ŠTART.
...zobrazuje sa „F6 E7“ alebo kontrolka „H2O“ + indikátor ventilu prívodu vody	- Zatvorený ventil prívodu vody. - Príliš nízky tlak vody - Ohnutá prívodná hadica alebo upchaté filtre prívodu vody.	- Ventil prívodu vody musí byť otvorený. - Pri napúšťaní vody musí byť ventil prívodu vody úplne otvorený (minimálny prietok: 0,5 litra za minútu). - Prívodná hadica nesmie byť ohnutá a príslušný filter na prípojke vodovodného ventilu nesmie byť špinavý alebo zanesený.
...zobrazuje sa „F6 E3“/umývací program sa skončil príliš skoro (riad je špinavý a mokrý)	- Zanesené alebo upchaté filtre alebo ostrekovacie ramená. - Príliš málo vody vo vodnom systéme umývačky riadu - Nie je správne namontovaná odtoková hadica. - Veľké množstvo peny v priestore umývačky	- Vyčistíte filtre a ostrekovacie ramená. - Nádoby (napr. misky, šálky) treba uložiť tak, aby boli v koši hore dnom. - Odtoková hadica musí byť správne namontovaná (v prípade spotrebičov zabudovaných vo vyvýšenej polohe nechajte vzdialenosť min. 200 – 400 mm od spodného okraja spotrebiča) – pozrite Pokyny na inštaláciu. - Zopakujte cyklus bez umývacieho prostriedku alebo počkajte, kým pena nezmizne.
...zobrazuje sa „F8 E1“	- Špinavé filtre - Zalomená odtoková hadica - Zatvorená prípojka odtokovej hadice.	- Vyčistíte filtre. - Odtoková hadica nesmie byť zalomená. - Musí sa odstrániť uzatvárací kotúčik na sifónovej spojke.
...na displeji sa zobrazuje iné chybové hlásenie – „Fx Ey“	- Na umývačke je technická chyba.	- Obráťte sa na pracovníkov našej služby zákazníkom (nahláste zobrazenú poruchu). Zatvorte ventil prívodu vody.

**Po vykonaní uvedených krokov sa chyba musí vynulovať. Vo väčšine prípadov sa chyba takto odstráni.**

- RESET:**
- ➔ Držte stlačené tlačidlo počas 3 sekúnd.
  - ➔ Zatvorte dvie.
  - ➔ Voda sa bude automaticky vypúšťať až 1 minútu.
  - ➔ Spotrebič je pripravený na opakované spustenie.

Riad a príbory...	Možné príčiny...	Riešenia...
... nie je dokonale čistý/sú na ňom zvyšky jedla	- Málo voľného priestoru medzi jednotlivými kusmi riadu (nesprávne uložené nádoby v koši)	- Riad uložte tak, aby sa kusy vzájomne nedotýkali. Nádoby (napr. misky, šálky) treba uložiť tak, aby boli v koši hore dnom.
	- Príliš málo umývacieho prostriedku, umývací prostriedok je starý alebo nesprávne skladovaný.	- V prípade potreby použite viac umývacieho prostriedku, dodržiavajte pokyny výrobcu ohľadom dávkovania. Umývacie prostriedky skladujte na suchom mieste, neprekračujte lehotu skladovania.
	- Teplota nie je dostatočne vysoká na umytie veľmi špinavého riadu.	- Ak je riad veľmi špinavý, zvolte program s vyššou teplotou (pozrite si tabuľku programov - kapitola „Tabuľka“ - strana 2).
	- Dali ste riad do dolného aj horného koša a pritom ste zvolili funkciu „Polovičná náplň/Multizóna“.	- Ak zvolíte funkciu „Polovičná náplň/Multizóna“ (ak je k dispozícii), naplňte <b>iba</b> horný kôš alebo <b>iba</b> dolný kôš, aby bol výsledok umývania lepší a váš riad dokonale čistý.
	- Zanesené umývacie ramená, špinavé alebo nesprávne upevnené filtre.	- Umývacie ramená nesmú byť upchaté, filtre nesmú byť špinavé a musia byť namontované správne (pozrite pokyny na strane 8, „Údržba a starostlivosť“).
	- Umývacie ramená zablokované riadom alebo príbormi.	- Umývacie ramená sa musia voľne otáčať, nesmú byť blokové riadom ani príbormi.
...sú na nich usadeniny: zvyšky regeneračnej soli	- Príliš tvrdá voda.	- V oblastiach s veľmi tvrdou vodou bude treba pridať viac regeneračnej soli (pozrite si stranu 3, „Ako nastaviť tvrdosť vody“).
	- Otvorený uzáver zásobníka soli.	- Správne zatvorte uzáver zásobníka soli.
	- Nedostatok leštidla.	- Ak používate kombinované umývacie prostriedky, skúste pridať viac leštidla.
...nie sú suché	- Plastový riad sa zle suší.	- Syntetické materiály dobre neschnú. Ak sú na konci cyklu stále mokré, utrite ich dosucha.
	- Čistý riad ste nechali po ukončení cyklu v umývačke príliš dlho (napr. pri použití funkcie „Posunutý štart“).	- V takej situácii je prítomnosť kvapiek vody na riade a na bokoch umývačky riadu normálna. Pred vybratím riadu skúste nechať dvierka na 5 minút pootvorené.
	- Nesprávne uložené nádoby v koši	- Riad vkladajte tak, aby voda nezostávala vnútri nádob.
	- Nesprávne nastavené dávkovanie leštidla	- Zvýšte dávku leštidla (pozrite si stranu 4, „Pridanie leštidla“).
	- Zvolený rýchly program umývania	- Rýchly program 40 °C/45 °C je určený na rýchle umytie málo zašpineného riadu. Ak ho použijete na umývanie stredne/veľmi špinavého riadu, riad sa úplne nevysuší. Ak je to tak, zvolte program so štandardnou dĺžkou. Na dosiahnutie čo najlepších výsledkov nechajte po skončení programu pootvorené dvierka a pred vyložením riadu počkajte 15 minút.

Riad a príbory...	Možné príčiny...	Riešenia...
...plastové časti zmenili farbu	- Paradajková/mrkvová šťava.	- Paradajkový pretlak a pod. môže spôsobiť zafarbenie plastových častí. Odporúča sa použitie trochu vyššej dávky práškoveho umývacieho prostriedku, ktorý má vyššie bieliace účinky. Mali by ste používať programy s vyššími teplotami.
... matné poháre a pod.	- Riad nie je vhodný na umývanie v umývačke riadu (porcelán)	- Používajte výhradne riad určený na umývanie v umývačke riadu.
...na pohároch sú škvrnny, ktoré sa dajú odstrániť	- Na umývanie pohárov bol použitý nesprávny program.	- Riad treba uložiť tak, aby sa vzájomne nedotýkal. Poháre nekladajte do košov spoločne. Použite program vhodný na umývanie pohárov.
...poháre sa nelesknú	- Poháre nevhodné na umývanie v umývačke riadu (porcelán).	- Niektoré druhy skla sa nesmú umývať v umývačke riadu.
...neodstrániteľné škvrnny na pohároch	- Dúhový lesk.	- Tento jav je nevratný. V budúcnosti vám odporúčame: - Zmeniť ovládanie systému dávkovania leštidla. - Dávajte pozor a dodržiavajte odporúčané dávky umývacieho prostriedku. - U kombinovaných umývacích prostriedkov dodržiavajte pokyny výrobcu umývacieho prostriedku.
...tmavé škvrnny od čaju na šálkach a špina po umývaní v umývačke riadu nezmiznú	- Teín obsiahnutý v čiernom čaji.	- V prípade výskytu škvŕn pochádzajúcich z čaju pridajte do dávkovača k umývaciemu prostriedku jednu čajovú lyžičku jedlej sódy.
...hrdzavé škvrnny	- Nebol použitý program predbežného umytia.	- Zvyšky jedla obsahujúce soľ alebo kyseliny môžu spôsobiť hrdzu aj na antikorovom príbore. Preto, ak chcete riad umývať neskôr, používajte vždy program predbežného umytia.
...iné škvrnny	- Príliš nízka dávka leštidla.	- V prípade výskytu škvŕn zvýšte dávku leštiaceho prostriedku (pozrite si stranu 4, „Pridanie leštidla“) - Ak používate kombinované umývacie prostriedky, skúste pridať viac leštidla.
...pruhy	- Príliš vysoká dávka leštidla.	- Ak sú na riade pruhy a škrabance, znížte dávku leštiaceho prostriedku (pozrite si stranu 4, „Pridanie leštidla“). - V prípade použitia kombinovaných umývacích prostriedkov s leštidlom nepridávajte ďalšie leštido.
...pena	- Nevhodné dávkovanie umývacieho prostriedku/ leštidla.	- Používajte iba nevyhnutné množstvo umývacieho prostriedku a leštidla, pretože nadmerné množstvo vytvára veľa peny.

Ak sa po skontrolovaní uvedených bodov porucha neodstráni, spotrebič odpojte od elektrického napájania a zatvorte ventil prívodu vody. Zavolajte servis (pozrite si záručný list).

Pred telefonátom do servisu skontrolujte, či máte k dispozícii nasledujúce údaje:

- opis poruchy,
- typ a model spotrebiča,
- servisný kód (číslo uvedené na nalepenom servisnom štítku) – nájdete ho na vnútornej strane dverí vpravo:

**Service:** 0000 000 00000 00 0000 000000



## 1. Obal

Obal môže byť v plnom rozsahu recyklovaný, ako to potvrdzuje symbol recyklácie .

## 2. Vybalenie spotrebiča a kontrola obsahu

Po odstránení obalu sa presvedčite, či sa umývačka riadu počas prepravy nepoškodila a či sa dvere správne zatvárajú. Ak máte pochybnosti, požiadajte o pomoc odborníkov alebo miestneho predajcu.

## 3. Pred prvým použitím umývačky riadu

- Spotrebič je navrhnutý na prevádzku pri minimálnej teplote okolia 5 °C.
- Správna činnosť umývačky riadu sa testuje u výrobcu. Po tomto teste by mohli zostať kvapky/škvrnky od vody, ktoré zmiznú po prvom umývaní.

## 4. Úspora energie a vody

- Riad neoplachujte pod tečúcou vodou.
- Umývačku riadu vždy úplne naplňte alebo zvolte program umývania „Polovičná náplň/ Multizóna“ (ak je k dispozícii).
- Ak sú k dispozícii ekologické zdroje energie, ako je vyhrievanie solárnymi panelmi, tepelné čerpadlá alebo centralizované vykurovacie systémy, spotrebič je možné pripojiť k prívodu teplej vody s maximálnou teplotou 60 °C. Uistite sa, že hadica prívodu vody je správneho typu („max. 70 °C“ alebo „max. 90 °C“).

## 5. Bezpečnosť detí

- Obalový materiál udržiavajte mimo dosah detí.
- Nedovoľte deťom hrať sa s umývačkou riadu.
- Umývací prostriedok, leštiaci prostriedok a soľ uložte na suchom mieste, mimo dosahu detí.

## 6. Bezpečnostné upozornenia

- Tento spotrebič nie je určený na to, aby ho používali deti alebo telesne a mentálne postihnuté osoby, okrem prípadov, keď sú pod dozorom osoby, ktorá je zodpovedná za ich bezpečnosť.
- Spotrebič nepoužívajte vonku.
- V blízkosti umývačky riadu neskladujte horľavé materiály.
- Voda v umývačke riadu nie je pitná.
- V umývacom priestore nepoužívajte rozpúšťadlá: **hrozí nebezpečenstvo výbuchu!**
- Pozor pri otvorených dverkách: **nebezpečenstvo potknutia sa!**
- Otvorené dverka umývačky riadu môžu udržať iba hmotnosť vyťiahnutého koša s riadom. Nepoužívajte otvorené dvere ako podstavec, nesadajte si na ne ani nestúpajte.
- Predmety, ktorými by ste sa mohli poraniť (napr. nože), musia byť uložené v košíku špičkou otočenou smerom nadol. Dlhé kuchynské pomôcky musíte vložiť vodorovne do horného koša, otočené špičkou smerom k zadnej časti spotrebiča.

- Pred akýmkoľvek úkonom, čistením alebo údržbou odpojte spotrebič od elektrickej siete a zatvorte ventil prívodu vody – to isté platí v prípade poruchy.
- Opravy a technické zmeny môže vykonať výhradne kvalifikovaný technik.

## 7. Odolnosť voči mrazu

Ak je spotrebič umiestnený v miestnosti, kde by mohol byť vystavený mrazu, musíte ho úplne vyprázdniť. Zatvorte prívodný ventil vody a odpojte ohybnú prívodnú a odtokovú hadicu, potom nechajte vytečť vodu. Skontrolujte, či je v zásobníku aspoň 1 kg rozpustenej regeneračnej soli, ktorá ochráni spotrebič až do teploty -20 °C. Keď sa program obnoví, môže sa zobrazíť chybové hlásenie (pozrite stranu 9).

„F6 E2“ – spotrebič musí zostať aspoň 24 hodín pri teplote prostredia min. 5 °C.

Po odstránení uvedených chýb bude nevyhnutné vykonať RESET (pozrite si kapitolu „Čo robiť, ak...“).

## 8. Spôsob likvidácie

- Tento spotrebič sa vyrába z recyklovateľných materiálov. Pri jeho likvidácii postupujte podľa miestnych predpisov o likvidácii odpadu. Zneškodnite ho odrezaním prívodného elektrického kábla. Aby ste predišli nebezpečným situáciám pre deti (napr. nebezpečenstvo udusenía), znehodnotte zámku dveriek, aby sa nedali zatvoriť.
- Tento spotrebič je označený v súlade s európskou smernicou 2002/96/ES o likvidácii elektrických a elektronických zariadení (WEEE). Zabezpečením správnej likvidácie tohto výrobku pomôžete predchádzať potenciálnym negatívnym dopadom na životné prostredie a zdravie ľudí. Nesprávna likvidácia spotrebiča tohto typu spolu s odpadom z

domácnosti by mohla mať negatívny dopad na životné prostredie. Symbol  na spotrebiči alebo na sprievodných dokumentoch znamená, že s týmto výrobkom sa nesmie zaobchádzať ako s odpadom z domácnosti, ale treba ho odovzdať v zbernom stredisku pre elektrické a elektronické zariadenia. Likvidácia musí byť vykonaná v súlade s predpismi na ochranu životného prostredia pre likvidáciu odpadov. Podrobnejšie informácie o manipulácii, likvidácii a recyklácii spotrebiča vám poskytnú na obecnom úrade, v zberných surovinách alebo v predajni, kde ste spotrebič kúpili.

## Vyhlasenie o zhode ES

Tento spotrebič bol navrhnutý, vyrobený a distribuovaný v súlade s nasledujúcimi smernicami EÚ:  2006/95/ES, 89/336/ES, 93/68/ES a 2002/95/ES (smernica RoHS).

**Kapacita náplne:** 13 súprav

Záruka neplatí v prípade porúch spôsobených nesprávnym používaním spotrebiča.

**Vyhradzujeme si právo na vykonanie technických úprav.**