

**Whirlpool**

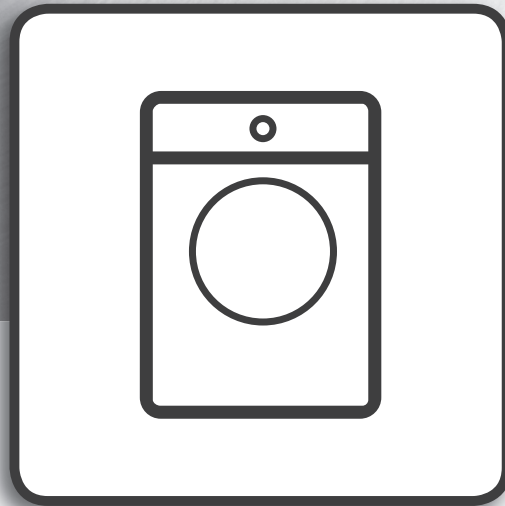

## **Gebruikershandleiding**



[www.whirlpool.eu/register](http://www.whirlpool.eu/register)



---

**NEDERLANDS ..... 3**

# GEBRUIKERSHANDLEIDING



## BEDANKT VOOR HET AANSCHAFFEN VAN EEN WHIRLPOOL-PRODUCT.

Registreer uw apparaat op [www.whirlpool.eu/register](http://www.whirlpool.eu/register) voor een nog completere gebruikersondersteuning

### INHOUDSOPGAVE

<b>Veiligheidsvoorschriften</b> .....	<b>4</b>
<b>Beschrijving van het product</b> .....	<b>6</b>
Apparaat .....	6
Bedieningspaneel .....	6
6Th sense precisiedosering .....	7
Technische specificaties voor de wateraansluiting .....	8
<b>Gebruik van het apparaat</b> .....	<b>9</b>
Eerste keer gebruiken .....	9
Dagelijks gebruik .....	9
Uw wasgoed sorteren .....	9
Gebruik van de wasmachine .....	9
Instellingen .....	11
Tips en adviezen .....	12
Programmatabel .....	14
Verbruiksgegevens .....	15
Programma's .....	15
Opties, functies en indicatielampjes .....	16
<b>Reiniging en onderhoud</b> .....	<b>19</b>
De buitenkant van de wasmachine reinigen .....	19
De watertoevoerslang controleren .....	19
De filters in de watertoevoerslang reinigen .....	20
Het pompfilter reinigen / restwater afvoeren .....	21
Transport en behandeling .....	22
<b>Problemen oplossen</b> .....	<b>23</b>
Veelgestelde vragen over wifi .....	30
Klantondersteuningsservice .....	31
<b>Installatiehandleiding</b> .....	<b>32</b>

# NL

---

## VEILIGHEIDSVOORSCHRIFTEN

### BELANGRIJK MOET WORDEN GELEZEN EN IN ACHT GENOMEN

Lees voordat u het apparaat gaat gebruiken deze veiligheidsinstructies. Houd ze binnen handbereik voor toekomstige raadpleging.

Deze instructies en het apparaat zelf zijn voorzien van belangrijke veiligheidsaanwijzingen, die te allen tijde moeten worden opgevolgd. De fabrikant kan niet aansprakelijk gesteld worden voor schade die het gevolg is van het niet opvolgen van deze veiligheidsinstructies, oneigenlijk gebruik van het apparaat of een foute instelling van de regelknoppen.

**⚠** Kleine kinderen (0-3 jaar) moeten uit de buurt van het apparaat gehouden worden. Jonge kinderen (3-8 jaar) moeten uit de buurt van het apparaat gehouden worden, tenzij ze constant onder toezicht staan. Kinderen vanaf 8 jaar en personen met verminderde fysieke, sensorische of mentale vermogens of gebrek aan ervaring en kennis, mogen dit apparaat gebruiken indien ze onder toezicht staan of instructies hebben ontvangen over veilig gebruik en de mogelijke gevaren ervan begrijpen. Kinderen mogen niet spelen met het apparaat. De reiniging en het onderhoud mogen niet door kinderen worden uitgevoerd zonder toezicht.

Open de deur nooit met kracht en ga er niet op staan.

#### TOEGESTAAN GEBRUIK

**⚠** VOORZICHTIG: Het apparaat is niet geschikt voor inwerkingstelling met een externe schakelaar zoals een timer, of een afzonderlijk systeem met afstandsbediening.

**⚠** Dit apparaat is bedoeld voor gebruik in huishoudelijke en gelijkaardige toepassingen zoals: personeelskeukens in winkels, kantoren en overige werkomgevingen; landbouwbedrijven; klanten in hotels, motels, bed & breakfasts en andere residentiële omgevingen.

**⚠** Overschrijd de capaciteit van de machine niet (kg droge kleding) aangegeven in de programmatabel.

**⚠** Dit apparaat is niet voor professioneel gebruik bedoeld. Gebruik het apparaat niet buiten.

**⚠** Gebruik geen oplosmiddelen (bijv. terpentijn, benzeen), geen wasmiddelen die oplosmiddelen bevatten, schuurpoeder, glas of schoonmaakmiddelen voor algemeen gebruik en brandbare vloeistoffen; was geen stoffen in de wasmachine die behandeld zijn met oplosmiddelen of ontvlambare vloeistoffen.

#### INSTALLATIE

**⚠** Het apparaat moet verplaatst en geïnstalleerd worden door twee of meer personen - gevaar

voor letsel. Gebruik handschoenen tijdens het uitpakken en installeren - gevaar voor snijwonden. Als u een droger bovenop uw wasmachine wilt plaatsen, neem dan eerst contact op met de Consumentenservice of met uw speciaalzaak om te verifiëren of dit mogelijk is. Dit is alleen toegestaan als de droger door middel van een daarvoor bestemde stapelset op de wasmachine wordt bevestigd; deze set is verkrijgbaar bij de Consumentenservice of uw speciaalzaak.

**⚠** Verplaats het apparaat zonder dit aan het bovenblad of bovenste deksel op te tillen.

**⚠** Laat de installatie, m.i.v. de aansluiting op het waternet (indien van toepassing) en de elektrische aansluitingen en reparaties door een gekwalificeerd technicus verrichten. Repareer of vervang geen enkel onderdeel van het apparaat, behalve als dit expliciet aangegeven wordt in de gebruikershandleiding. Houd kinderen uit de buurt van de installatieplaats. Controleer na het uitpakken van het apparaat of het tijdens het transport geen beschadigingen heeft opgelopen. Neem in geval van twijfel contact op met uw leverancier of de dichtstbijzijnde Consumentenservice. Na de installatie moet het verpakkingsmateriaal (plastic, piepschuim enz.) buiten het bereik van kinderen bewaard worden - risico voor verstikking. Het apparaat moet worden losgekoppeld van het elektriciteitsnet voordat u installatiewerkzaamheden uitvoert - risico voor elektrocutie. Tijdens de installatie dient u ervoor te zorgen dat het apparaat de voedingskabel niet beschadigt - risico voor brand of elektrocutie. Activeer het apparaat alleen als de installatie is voltooid.

**⚠** Installeer uw apparaat niet daar waar het kan worden blootgesteld aan extreme omstandigheden, zoals: slechte ventilatie, temperatuur beneden 5 °C of boven 35 °C.

**⚠** Controleer bij de installatie van het apparaat of de vier pootjes stevig op de vloer rusten, stel ze naar wens af en controleer of het apparaat exact horizontaal staat en gebruik hiervoor een waterpas.

**⚠** Als het apparaat geïnstalleerd wordt op hout of een "vlottende" vloer (sommige parketten en laminaat), bevestig een plaat van 60 x 60 x 3 cm (minstens) multiplex aan de vloer en plaats daar het apparaat op.

**⚠** Sluit de watertoevoerslang(en) op de waterleiding aan, volgens de voorschriften van het Waterleidingbedrijf.

**⚠** Alleen voor modellen met enkel koudwatertoevoer: Niet op de warmwatervoorziening aansluiten.

**⚠** Voor modellen met warmwatertoevoer: De temperatuur van de warmwatertoevoer mag niet hoger zijn dan 60°C.



⚠ De wasmachine is uitgerust met transportschroeven, om mogelijke interne schade tijdens het vervoer te voorkomen. Voordat u de wasmachine in gebruik neemt, moeten de transportschroeven verwijderd worden. Dek de openingen af met de 4 bijgesloten plastic doppen.

⚠ Na het installeren van het apparaat een paar uur wachten met starten, om het te laten acclimatiseren aan de omgevingsomstandigheden van de ruimte.

⚠ Zorg ervoor dat de ventilatieopeningen in de onderkant van de wasmachine (indien aanwezig op uw model) niet worden geblokkeerd door tapijt of ander materiaal.

⚠ Gebruik alleen nieuwe slangen om het apparaat aan te sluiten op de watertoevoer. Oude slangen dienen niet opnieuw gebruikt te worden.

⚠ De waterdruk moet tussen 0,1 en 1 MPa liggen.

### **ELEKTRISCHE WAARSCHUWINGEN**

⚠ Het moet mogelijk zijn het apparaat van het elektriciteitsnet af te koppelen door de stekker uit het stopcontact te halen of via een meerpolige netschakelaar die bovenstrooms van het stopcontact is geplaatst conform de bedradingsvoorschriften en het apparaat dient geaard te zijn conform de nationale veiligheidsnormen voor elektriciteit.

⚠ Gebruik geen verlengsnoeren, meervoudige stopcontacten of adapters. Als de installatie voltooid is, mogen de elektrische onderdelen niet meer toegankelijk zijn voor de gebruiker. Raak het apparaat niet aan wanneer u nat bent of op blote voeten staat. Gebruik dit apparaat niet als de stroomkabel of de stekker beschadigd is, als het apparaat niet goed werkt of als het beschadigd of gevallen is.

⚠ Als het netsnoer beschadigd is, moet het vervangen worden door de fabrikant, een servicevertegenwoordiger of gekwalificeerd personeel om risico's te voorkomen - risico voor elektrocutie.

### **REINIGEN EN ONDERHOUD**

⚠ **WAARSCHUWING:** Het apparaat moet worden losgekoppeld van het elektriciteitsnet voordat u installatiewerkzaamheden uitvoert; gebruik geen stoomreinigers - risico van elektrocutie.

### **VERWERKING VAN DE VERPAKKING**

De verpakking kan volledig gerecycled worden, zoals door het recyclingssymbool wordt aangegeven . De diverse onderdelen van de verpakking mogen daarom niet bij het gewone huisvuil worden weggegooid, maar moeten worden afgevoerd volgens de plaatselijke voorschriften voor afvalverwerking.

### **AFDANKEN VAN HUISHOUDELIJKE APPARATUUR**

Dit apparaat is vervaardigd van recyclebaar of herbruikbaar materiaal. Dank het apparaat af in overeenstemming met plaatselijke milieuvoorschriften voor afvalverwerking. Voor meer informatie over behandeling, terugwinning en recycling van huishoudelijke apparaten kunt u contact opnemen met uw plaatselijke instantie, de vuilnisophaaldienst of de winkel waar u dit apparaat hebt gekocht. Dit apparaat is voorzien van het merkteken volgens de Europese Richtlijn 2012/19/EU inzake Afgedankte elektrische en elektronische apparaten (AEEA). Door ervoor te zorgen dat dit product correct wordt afgedankt, helpt u mogelijke schadelijke gevolgen voor het milieu en de gezondheid

te voorkomen. Het symbool  op het product of op de begeleidende documentatie geeft aan dat dit apparaat niet als huishoudelijk afval behandeld mag worden, maar dat het ingeleverd moet worden bij een speciaal inzamelingscentrum voor de recycling van elektrische en elektronische apparatuur.

### **CONFORMITEITSVERKLARINGEN**

De fabrikant, Whirlpool EMEA S.p.A., verklaart dat dit model D432 huishoudelijke apparatuur met radioapparatuur Indigo voldoet aan richtlijn 2014/53/EU.

De volledige tekst van de verklaring van overeenstemming vindt u op de onderstaande website: docs.whirlpool.eu

De radioapparatuur werkt in de ISM-frequentieband van 2,4 GHz, het maximale uitgezonden radiofrequente vermogen bedraagt niet meer dan 20 dBm (e.i.r.p.).

Dit product bevat opensourcesoftware ontwikkeld door derden. De verklaring inzake het gebruik van de open source licentie vindt u op de onderstaande website: docs.whirlpool.eu

# BESCHRIJVING VAN HET PRODUCT

## APPARAAT

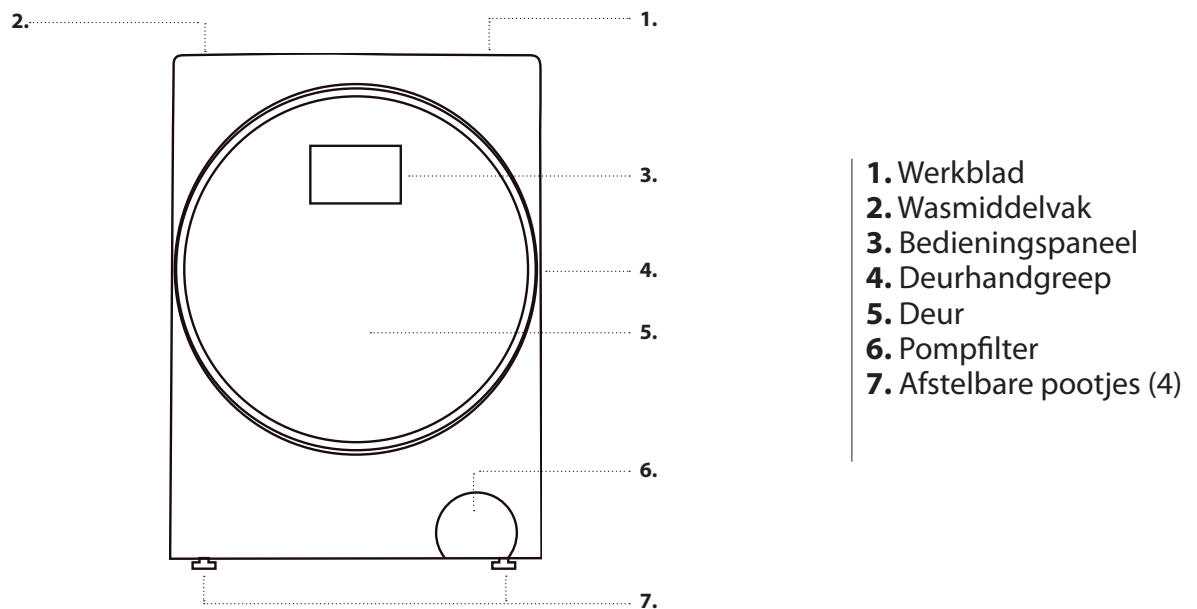

## BEDIENINGSPANEEL

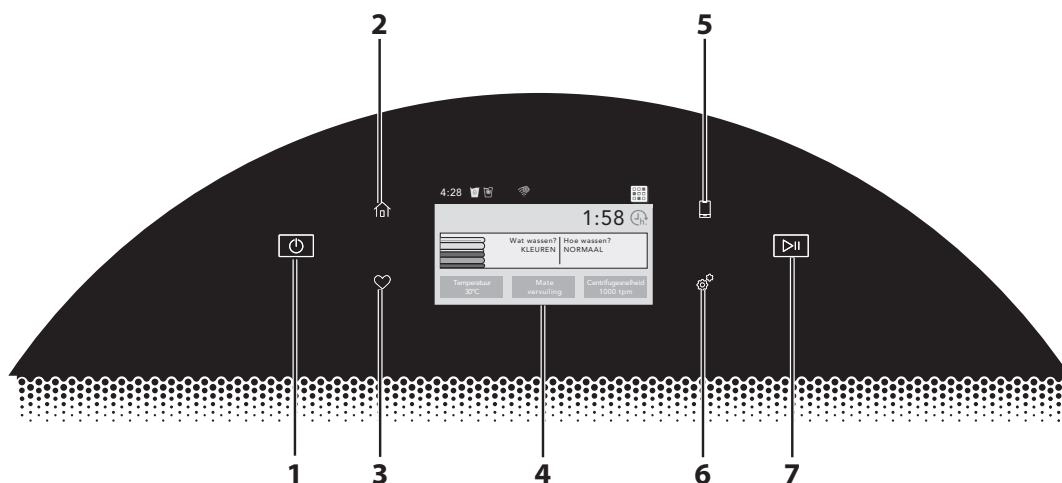

### 1. AAN/UIT-TOETS

Raak deze knop aan om de wasmachine aan te zetten.

### 2. HOME-TOETS

Raak deze toets aan; op het lcd-scherm verschijnt het Home-scherm, waarop u het programma, instellingen en opties kunt selecteren.

### 3. FAVORIETEN-TOETS

Hiermee kunt u uw favoriete programma's opslaan en openen.

### 4. LCD-SCHERM

Gebruik dit scherm om het programma, instellingen, opties enz. te selecteren.

### 5. TOETS AFSTANDSBEDIENING

Raak deze toets aan om een afstandsbediening in te stellen.

### 6. TOOLS-TOETS

Raak deze toets aan om toegang te krijgen tot het Tools-scherm. Zie voor meer informatie **INSTELLINGEN**.

### 7. START/PAUZE-TOETS

Raak deze toets aan om een programma te starten of te pauzeren. Wanneer u een programma start, wordt de deur vergrendeld, detecteert de wasmachine de omvang van de lading en begint het wasprogramma.

# 6th SENSE PRECISIEDOSERING

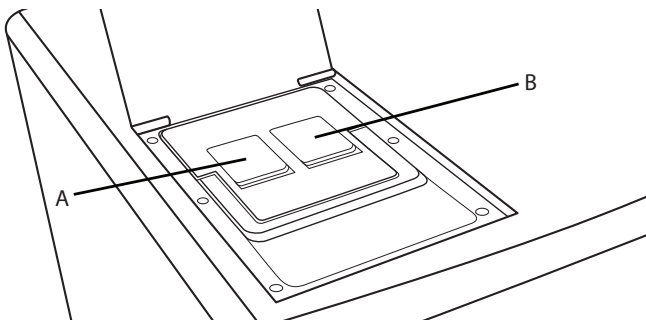

## AUTOMATISCHE DOSERING:

**BELANGRIJK:** Gebruik geen chloorbleekmiddel in deze wasmachine en gebruik geen waspoeder bij de 6th Sense Precisiedosering.

### A. Wasmiddelvak 1

- Algemeen vloeibaar wasmiddel OF
- Speciaal vloeibaar wasmiddel (bv. voor bonte was, wol, sportkleding enz.)

Maximale vulinhoud: 1000 ml

**BELANGRIJK: Doe nooit wasverzachter in tank 1.**

### B. Wasmiddelvak 2

- Wasverzachter OF
- Vloeibaar wasmiddel (algemeen of speciaal wasmiddel zoals voor bonte was, wol of sportkleding)

Maximale vulinhoud: 500 ml.

Kies uw gewenste configuratie uit de instellingen die genoemd worden in het hoofdstuk GEBRUIK VAN HET APPARAAT-INSTELLINGEN.

## HANDMATIGE DOSERING:

Als u het wasmiddelvak niet wilt gebruiken, kunt u het wasmiddel ook rechtstreeks in de trommel doen.

1. Schakel AUTO DOSING (AUTOMATISCHE DOSERING) uit, zoals toegelicht onder INSTELLINGEN - 6th Sense Precisiedosering.
2. Doe waspoeder, gel, tabs of vloeibaar wasmiddel rechtstreeks in de trommel.
3. Doe het wasmiddel in de trommel vlak voordat u het programma start.
4. Selecteer niet de voorwasfunctie wanneer u handmatige dosering gebruikt.

## Verwijderen van het wasmiddelvak:

1. Doe het deksel van het wasmiddelvak aan de bovenkant van de wasmachine open.
2. Trek de handgreep van het wasmiddelvak omhoog en til het wasmiddelvak recht omhoog uit de wasmachine.

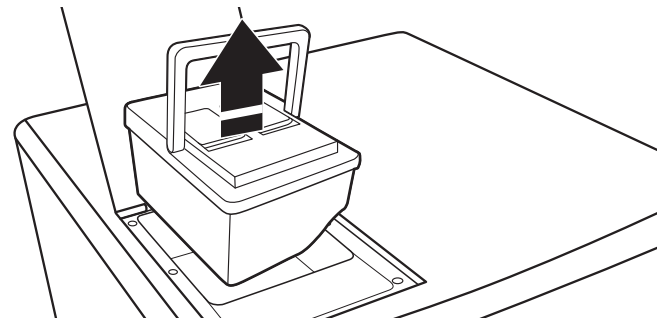

## Terugplaatsen van het wasmiddelvak:

1. Plaats het wasmiddelvak terug in de holte in de bovenkant van de wasmachine en zorg ervoor dat het goed op zijn plaats zit.
2. Doe het deksel dicht.

## AANBEVELINGEN M.B.T. WASMIDDEL VOOR VERSCHILLENDE SOORTEN WASGOED

Type wasgoed	Temperatuurbereik	Aanbevolen soort wasmiddel
Wasgoed van katoen, linnen en stevige kleding	(koud-90°C)	Intensief wasmiddel
Lichte kleuren/pastelkleuren	(koud-60°C)	Wasmiddel met optische witmaker
Intensieve kleuren	(koud-60°C)	Kleurenwasmiddel zonder optische witmaker
Zwart/donkere kleuren	(koud-60°C)	Speciale wasmiddelen voor zwarte/donkere was

---

# TECHNISCHE SPECIFICATIES VOOR DE WATERAANSLUITING

---

<b>TOEVOERWATER</b>	Koud
<b>WATERKRAAN</b>	Schroefaansluiting voor flexibele slang van 3/4"
<b>MINIMALE WATERTOEOVOERDRUK</b>	100 kPa (1 bar)
<b>MAXIMALE WATERTOEOVOERDRUK</b>	1000 kPa (10 bar)

---



# GEBRUIK VAN HET APPARAAT

## EERSTE KEER GEBRUIKEN

Zie het hoofdstuk over **DAGELIJKS GEBRUIK** voor informatie over het selecteren en starten van een programma.

### EERSTE PROGRAMMA

Als u de stekker van de wasmachine in het stopcontact steekt, wordt de machine automatisch ingeschakeld. U wordt gevraagd om de gewenste taal in te stellen. Scrol met de toets OMHOOG of OMLAAG om de gewenste taal te selecteren en bevestig met OK. Bepaal of uw wasverzachter of wasmiddel wilt gebruiken voor tank 2 van het wasmiddelvak (6th Sense Precisedosering). Verwijderen van resten van het productieproces:

- Selecteer het programma "Katoen + Ontsmetten" op een temperatuur van 90°C
- Voeg een kleine hoeveelheid intensief wasmiddel in het vakje voor handmatige dosering van het wasmiddelvak (maximaal 1/3 van de door de

fabrikant aanbevolen hoeveelheid voor licht vervuilde was) en druk op de toetsen voor Auto dosing (Automatische dosering) - het lampje van deze toetsen moet uit zijn

- Start het programma **zonder wasgoed in de machine te doen**.

### AUTO DOSING-FUNCTIE (AUTOMATISCHE DOSERING)

Het wasmiddelvak van de wasmachine is uitgerust met een systeem met twee tanks voor automatische afgifte van vloeibaar wasmiddel en wasverzachter.

Voordat u deze functie gebruikt, dient u de instructies te volgen onder **INSTELLINGEN** om:

**De inhoud van tank 2 in te stellen.** Standaard is tank 1 ingesteld voor een wasmiddel (uw hoofdwasmiddel) en tank 2 voor wasverzachter. Als u geen wasverzachter gebruikt, stel tank 2 dan ook in op wasmiddel.

## DAGELIJKS GEBRUIK

### UW WASGOED SORTEREN

#### 1. HAAL ALLE VOORWERPEN UIT ZAKKEN

- Munten, veiligheidsspelden enz. kunnen uw wasgoed en onderdelen van de wasmachine beschadigen.
- Voorwerpen als papieren zakdoekjes zullen in kleine stukjes scheuren die na het wassen met de hand verwijderd moeten worden.



#### 2. DOE RITSEN, KNOPEN OF HAAKJES DICHT. KNOOP LOSSE RIEMEN OF LINTEN AAN ELKAAR.

- Was kleine artikelen (bv. panty's, riemen enz.) en artikelen met haakjes (bv. bh's) in een waszak of een kussensloop met ritssluiting. Verwijder altijd gordijnhaakjes, of was gordijnen met de haakjes in een goed dichtgemaakte katoenen zak.



#### 3. SORTEER DE WAS OP SOORT OF SOORT TEXTIEL/ SYMBOOL OP HET WASETIKET

Wasgoed van katoen, gemengde vezels, easy care/ synthetisch, wol, handwas.

- Kleur  
Scheid gekleurde en witte stukken. Was nieuwe gekleurde artikelen apart.
- Grootte  
Was stukken met verschillende afmetingen samen, om de wasefficiëntie en verdeling in de trommel te verbeteren.
- Fijne was  
Was fijne artikelen apart, omdat ze voorzichtig behandeld moeten worden.

### GEBRUIK VAN DE WASMACHINE

#### 1. DOE HET WASGOED IN DE MACHINE

- Bereik het wasgoed voor volgens de aanbevelingen in het hoofdstuk "TIPS EN ADVIEZEN".
- Zorg dat ritsen dicht zijn en linten

samengeknoopt zijn.

- Open de deur en doe het wasgoed in de machine. Houd u aan de maximaal toegestane hoeveelheid wasgoed in de programmatabel

## 2. SLUIT DE DEUR

- Zorg dat er geen was tussen het glas van de deur en de rubberafdichting vast komt te zitten.
- Sluit de deur, zodat u een klik hoort.



## 3. DRAAI DE KRAAN OPEN

- Zorg dat de wasmachine is aangesloten op de netvoeding.
- Draai de kraan open



## 4. SCHAKEL DE WASMACHINE IN

- Druk op de AAN/UIT-toets. Er verschijnt een animatie en er klinkt een geluid. Het laatst gebruikte programma verschijnt. Daarna is wasmachine klaar voor gebruik.



## 5. STEL HET GEWENSTE WASPROGRAMMA IN



Raak op het Home-scherm het gebied "Wat wassen?" van het scherm aan om het programma te kiezen dat het best past bij het wasgoed dat u wilt wassen. U moet misschien met uw vinger omlaag scrollen om alle keuzes te zien. Raak het gewenste programma aan en ga terug naar het Home-scherm. Raak het gebied "Hoe wassen?" van het scherm aan om het programma te kiezen dat het best past bij de methode waarmee u het wasgoed wilt wassen. U moet misschien met uw vinger omlaag scrollen om alle keuzes te zien. Raak het gewenste programma aan en ga terug naar het Home-scherm.

## 6. KIES DE TEMPERatuur, DE MATE VAN VERVUILING EN DE CENTRIFUGESNELHEID



Raak op het Home-scherm het gebied "Temperatuur" van het scherm aan om de beschikbare temperatuurinstellingen weer te geven voor de cyclus/het programma dat u gekozen heeft in stap 5. Raak de gewenste instelling aan en raak OK aan om de instelling te bevestigen. Raak het gebied "Centrifugesnelheid" van het scherm aan om de beschikbare instellingen voor de centrifugesnelheid weer te geven voor de cyclus/het programma dat u gekozen heeft in stap 5. Raak de gewenste instelling aan en raak OK aan om de instelling te bevestigen. Raak het gebied "Mate vervuiling" van het scherm aan om het beschikbare niveau weer te geven voor de cyclus/het programma dat u gekozen heeft in stap 5. Raak de gewenste

instelling aan en raak OK aan om de instelling te bevestigen.

## 7. KIES OPTIES

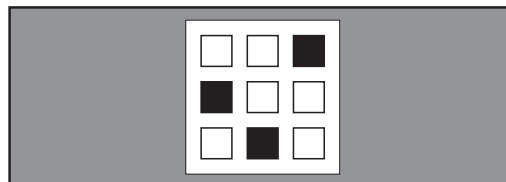

Raak op het Home-scherm het symbool Opties aan (rechtsboven op het scherm). Op het scherm Opties worden de opties Voorwassen, Fresh Care (frisverzorging), Extra spoelbeurten en Strijkvriendelijk weergegeven. De eerder gekozen opties voor "Wat wassen?" en "Hoe wassen?" worden weergegeven op het scherm.

Raak het scherm aan voor elke optie om de instelling ervan te veranderen. Niet alle opties en instellingen zijn beschikbaar bij alle programma's/cycli. Zie de "PROGRAMMATABEL" voor de beschikbare opties en instellingen. Zie het hoofdstuk OPTIES EN FUNCTIES voor meer informatie.

## 8. VOEG WASMIDDEL TOE

- Als u het wasmiddel **handmatig** wilt toevoegen, open dan de deur en doe het wasmiddel in de trommel zoals aangegeven in het hoofdstuk 6th Sense Precisiedosering.
- Als u wilt dat de wasmachine het wasmiddel **automatisch** doseert, hoeft u alleen maar te zorgen dat de automatische doseringsfunctie ingeschakeld is (zie hoofdstuk OPTIES, FUNCTIES EN INDICATIELAMPJES / Gebruik van de 6th Sense Precisiedosering). Het wasmiddel wordt toegevoegd door het automatische doseringssysteem nadat het programma is gestart.

## 9. START HET PROGRAMMA

- Druk op de "Start/Pauze"-toets; het programma begint.



## 10. EEN LOPEND PROGRAMMA VERANDEREN, INDIEN NODIG

U kunt de instellingen nog steeds veranderen terwijl een programma draait. De veranderingen worden toegepast, mits de betreffende programmafase nog niet geëindigd is.

- Druk op de gewenste toets (bijvoorbeeld de toets "Centrifugesnelheid" om de centrifugesnelheid te veranderen). Het display geeft aan dat de waarde kan worden ingesteld.
- Kies de juiste waarde door de aanwijzer naar LINKS of RECHTS op het scherm te bewegen. Om de instellingen van een lopend programma te veranderen, kunt u ook het volgende doen:
- Druk op "Start/Pauze" om het lopende programma te pauzeren
- Verander uw instellingen
- Druk nogmaals op "Start/Pauze" om door te gaan met het programma.

## 11. EEN LOPEND PROGRAMMA PAUZEREN EN DE DEUR OPENEN, INDIEN NODIG (OM EEN KLEDINGSTUK TOE TE VOEGEN)

- Tijdens de eerste minuten van het programma verschijnt de toets KLEDING TOEVOEGEN. Door hierop te drukken wordt de machine gepauzeerd en de deur ontgrendeld om kledingstukken in de machine te kunnen doen. Volg de instructies op het display.

## 12. EEN LOPEND PROGRAMMA RESETTEN, INDIEN NODIG

• Druk op het display op het symbool naast de naam van het programma tot gevraagd wordt om "Doorgaan of Terug" te bevestigen om het programma te annuleren.

Het water wordt afgepompt, het programma beëindigd en de deur ontgrendeld.



## 13. DE WASMACHINE UITSCHAKELLEN NADAT HET PROGRAMMA IS AFGELOPEN

• Het display geeft aan dat het programma afgelopen is, waarna u het wasgoed uit de machine kunt halen

• Druk op de "Aan/Uit"-toets om de wasmachine uit te schakelen. Als u de wasmachine niet uitschakelt, wordt hij ongeveer vijf minuten na het einde van het programma automatisch uitgeschakeld om energie te besparen.

• Laat de deur op een kier staan, zodat de binnenkant van de wasmachine kan drogen.



## INSTELLINGEN

De Tools-toets geeft toegang tot vele andere instellingen, gebruikscycli (spoelen, centrifugeren, afvoeren, reinigen), voorkeuren en informatie. Raak de TOOLS-toets aan om toegang te krijgen tot het Tools-scherm, dat de volgende opties bevat (scrol met uw vinger omlaag om toegang te krijgen tot alle selecties).

### 6th Sense Precisiedosering, tank 1

Druk op dit symbool om toegang te krijgen tot: 6th Sense Status precisiedosering tank 1 en kies tussen:

- Actief
- Uitgeschakeld (1 cyclus)
- Uit (permanent)

Wasmiddelconcentratie wasmiddelvak 1 en kies tussen:

- 10 ml
- 15 ml
- 20-35 ml
- 40-70 ml
- 70-170 ml

### 6th Sense Precisiedosering, tank 2

Druk op dit symbool om toegang te krijgen tot: 6th Sense Status precisiedosering tank 2 en kies tussen:

- Actief
- Uitgeschakeld (1 cyclus)
- Uit (permanent)

6th Sense Inhoud precisiedosering tank 2 en kies tussen:

- Wasverzachter
- Wasmiddel

Bij de instelling Wasmiddel:

Stel Wasmiddelconcentratie wasmiddelvak 2 in en kies tussen:

- 10 ml
- 15 ml
- 20-35 ml
- 40-70 ml
- 70-170 ml

### Bedieningsvergrendeling

Druk op dit symbool om de bedieningen te vergrendelen. Veeg omhoog om ze te ontgrendelen.

### Stil

Druk op dit symbool om geluiden in of uit te schakelen.

### Gebruikscycli (spoelen, centrifugeren, afvoeren, reinigen)

Druk op dit symbool om toegang te krijgen tot de volgende gebruikscycli: Centrifugeren, Afvoeren, Spoelen & centrifugeren. Raak de gebruikscyclus aan die u wilt gebruiken en volg de aanwijzingen op het scherm.

### Voorkeuren

Druk hierop om toegang te krijgen tot Tijden en Data, Geluidsvolume, Display-instellingen en Regionaal. Volg de aanwijzingen op het scherm.

### WiFi

Druk hierop om toegang te krijgen tot Verbinden met netwerk, SAID-codes, MAC-adres en WiFi. Volg de aanwijzingen op het scherm.

### Info

Druk hierop om toegang te krijgen tot Service en ondersteuning, Demo-modus opslaan, Fabrieksinstellingen herstellen, Wifi-voorwaarden en Algemene voorwaarden Software. Volg de aanwijzingen op het scherm.

**WAARSCHUWING:** Schakel Demo-modus opslaan niet in. Als u een waarschuwing ziet die verwijst naar de DEMO-MODUS, ga dan naar TOOLS, INFO en zorg ervoor dat DEMO-MODUS OPSLAAN op UIT staat.

# TIPS EN ADVIEZEN

## SORTEER UW WASGOED OP BASIS VAN





- Het soort textiel (katoen, gemengd, synthetisch, wol, handwas)
- Kleur (scheid gekleurde en witte stukken, was nieuwe gekleurde artikelen apart)
- Grootte (was stukken met verschillende afmetingen samen, om de wasefficiëntie en verdeling in de trommel te verbeteren)
- Fijne was (was kleine artikelen, zoals nylon panty's, en artikelen met haakjes, zoals bh's in een waszak of kussensloop met rits).

## MAAK ALLE ZAKKEN LEEG

- Voorwerpen als munten of veiligheidsspelden kunnen uw wasgoed en de trommel beschadigen.

## WASETIKETTEN

De temperatuur in het symbool van de waskuip geeft de maximale temperatuur aan waarop het artikel gewassen mag worden.

-  Normale mechanische actie
-  Beperkte mechanische actie
-  Zeer beperkte mechanische actie
-  Alleen met de hand wassen
-  Niet wassen

## MAAK HET POMPFILTER REGELMATIG SCHOON

- Dit helpt te voorkomen dat het filter verstopt raakt en het afvalwater niet meer weggepompt kan worden. Zie het hoofdstuk REINIGING EN ONDERHOUD / "Het pompfilter reinigen".

## DE DEUR HANDMATIG OPENEN IN EEN NOODGEVAL

Voordat u de deur opent zoals hieronder beschreven, dient u de storing "Deur wordt niet ontgrendeld" in het hoofdstuk "Problemen oplossen" na te lezen. De deur wordt mogelijk vanzelf ontgrendeld als de storing is opgelost. Als de deur nog steeds niet geopend kan worden, doe dan het volgende:

### Voordat u de deur opent:

- Schakel de wasmachine uit en trek de stekker uit het stopcontact.
- Draai de kraan dicht. Voer altijd het water af voordat u de deur opent, door:
- De instructies in het hoofdstuk "Het filter van de afvoerpomp reinigen/Restwater afvoeren" te volgen.

### De wasmachinedeur ontgrendelen en openen:

1. Open het toegangsdeurtje van het

afvoerpompfilter, rechtsonder aan de voorkant van de wasmachine. Draai met een kruiskopschroevendraaier de kruiskopschroef rechtsboven in het vak van het toegangsdeurtje los en verwijder hem.

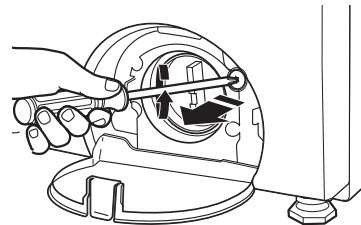

2. Trek de plastic band onder de verwijderde schroef omlaag. De deur kan nu worden geopend en het wasgoed uit de machine worden gehaald, indien nodig.

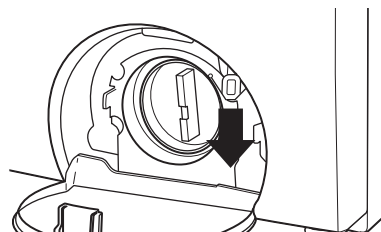

3. Na het verwijderen van het wasgoed, maakt u de plastic band weer vast door de in stap 1 verwijderde kruiskopschroef terug te plaatsen door het gat in de band en hem vast te draaien.

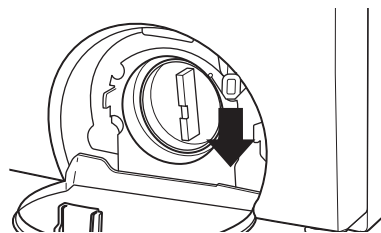

## BESPARING EN HET MILIEU

- Behaal een optimaal gebruik van energie, water, wasmiddel en tijd door de aanbevolen maximale hoeveelheid wasgoed voor de programma's te gebruiken, zoals aangegeven in de programmatafel.
- Overschrijd de wasmiddeldosering die aangegeven staat op de verpakking niet. Gebruik de Auto-doseringsfunctie.
- Gebruik de Afstandsbedieningsmodus om de wasmachine te programmeren en te starten als het energietarief lager is.



**DE 6 TH SENSE PRECISIEDOSERING REINIGEN**

Nadat u de wasmachine een tijd heeft gebruikt, kunnen er resten wasmiddel in de 6th Sense Preciesiedosering zijn achtergebleven.

Om de resten uit de doseerbakjes te verwijderen, trekt u de handgreep van het wasmiddelbakje omhoog om het bakje uit de wasmachine te verwijderen. Spoel de twee doseerbakjes vervolgens grondig af onder stromend water. Neem de buitenste oppervlakken af met een algemeen reinigingsmiddel of een vochtige doek en droog het bakje af met een handdoek.

Plaats het doseerbakje terug in de wasmachine en zorg dat het goed op zijn plaats zit.

**BELANGRIJK:** 6th Sense Preciesiedosering kan niet in de afwasmachine worden gewassen.

















**PROGRAMMARICHTLIJNEN**

Deze wasmachine heeft een unieke gebruikersinterface om u te helpen bij het kiezen van het beste wasprogramma voor uw was. De lay-out "Wat wassen?/Hoe wassen?" begeleidt u naar het optimale programma in twee eenvoudige stappen: Bepaal eerst uit wat voor stukken het wasgoed bestaat dat u wilt wassen. Gebruik dat om uw keuze "Wat wassen?" te maken. Bepaal vervolgens hoe u wilt dat de wasmachine ze wast, en maak de juiste keuze bij "Hoe wassen?". Zie de onderstaande tabel voor meer informatie. Voor de beste verzorging van het textiel kiest u het programma, opties en instellingen die het best passen bij de stukken die u wilt wassen. Niet alle instellingen zijn beschikbaar bij elk programma, en sommige opties kunnen niet samen worden gebruikt.

<b>Welke stukken wilt u wassen?</b>	<b>Programmaselectie "Wat wassen?":</b>
Wasgoed van katoen, linnen en kleding	Katoen
Licht of donker gekleurd wasgoed, linnen en gemengd wasgoed	Kleuren / Gemengd
Strijkvrij wasgoed, overhemden/broeken, synthetisch wasgoed, transparante/kanten kleding	Delicaat / Synthetisch
Wit textiel/witte kleding	Witgoed
Stevige handdoeken en washandjes	Handdoeken / Badjassen

<b>Hoe wilt u de stukken wassen?</b>	<b>Programmaselectie "Hoe wassen?":</b>
Normaal	Normaal
Snel	Snel
Voorzichtig wassen	Zachtjes
Krachtig wassen	Intensief
Krachtig wassen en spoelen	Ontsmetten

# PROGRAMMATABEL

Programma	Hoe wassen?	Wasetiketten (standaard programma)	Temperatuurbereik °C	Max. lading (kg)	Te selecteren met de optie					Direct te selecteren		Centrifugesnelheid (rpm)	Wasmiddel en toevoegingsmiddelen	
					Voorwassen	Fresh Care (frisverzorging)	Mate vervuiling	Extra spoelbeurt	Strijkvriendelijk	Auto dosering 	Timer vertraging 		Wasmiddel	Wasverzachter 
ECOKATOEN	N		Koud/60°C	12,0	-	✓	-	✓	-	✓	✓	1400	●	○
KATOEN	N-R-I-G-S		Koud/90°C	12,0	✓	✓	✓	✓	✓	✓	✓	1400	●	○
GEMENGD	N-R		Koud/60°C	7,0	-	✓	✓	✓	✓	✓	✓	1400	●	○
SYNTHETISCH	N-R-G		Koud/60°C	5,0	✓	✓	✓	✓	✓	✓	✓	1200	●	○
DELICAAT	N-R-G		Koud/40°C	3,0	-	✓	✓	✓	✓	✓	✓	600	●	○
WOL	N		Koud/40°C	2,0	-	-	✓	✓	-	✓	✓	400	●	○
OVERHEMDEN/ZAKELIJK	N-R-G		Koud/30°C	3,0	✓	✓	✓	✓	✓	✓	✓	400	●	○
WITGOED	N-I-G-S		Koud/60°C	12,0	✓	✓	✓	✓	✓	✓	✓	1400	●	○
KLEUREN	N-R-G		Koud/30°C	7,0	✓	✓	✓	✓	✓	✓	✓	1000	●	○
SPIJKERBROEKEN	N-R-I-G		Koud/60°C	6,0	-	✓	✓	✓	✓	✓	✓	1000	●	○
SPORT	N-R		Koud/60°C	4,0	-	✓	✓	✓	✓	✓	✓	1400	●	○
BABYKLEDING	N-R-I-G		Koud/60°C	6,0	✓	✓	✓	✓	✓	✓	✓	1000	●	○
BEDDENGOED	N-R-I-G-S		Koud/90°C	3,5	✓	✓	✓	✓	✓	✓	✓	1400	●	○
DEKBED	N-R-G		Koud/40°C	3,5	-	✓	✓	✓	✓	✓	✓	600	●	○
BAD- / KEUKENMATTEN	N-R-G		Koud/40°C	3,0	-	✓	✓	✓	✓	✓	✓	600	●	○
GORDIJNEN	N-R-G		Koud/40°C	3,0	-	✓	✓	✓	✓	✓	✓	600	●	○
HANDDOEKEN / BAD-JASSEN	N-R-I-G-S		Koud/90°C	10,0	✓	✓	✓	✓	✓	✓	✓	1400	●	○
HUISDIERENSPUL	N-R-G		Koud/40°C	3,0	-	✓	✓	✓	✓	✓	✓	600	●	○
TUINKLEDING / OUT-DOOR	N-R-I-G		Koud/60°C	6,0	✓	✓	✓	✓	✓	✓	✓	1000	●	○
BADPAK	N		Koud/40°C	2,0	-	-	✓	✓	-	✓	✓	400	●	○
CENTRIFUGEREN	-		-	12,0	-	✓	-	-	-	-	✓	1400	-	-
SPOELEN & CENTRIFUGEREN	-		-	12,0	-	✓	-	✓	-	✓	✓	1400	-	○
AFVOEREN	-		-	12,0	-	-	-	-	-	-	✓	1400	-	-

N Normaal (standaard)

R Snel

G Zachtjes

✓ Selecteerbaar/optieel

● Verplicht

I Intensief

S Ontsmetten

- Niet selecteerbaar/van toepassing

○ Optioneel

## VERBRUIKSgegevens

Deze gegevens kunnen verschillen in uw woning door veranderende omstandigheden in toevoerwatertemperatuur, waterdruk enz.

PROGRAMMA	TEMPERATUUR (°C)	BELADING (KG)	WATER (L)	ENERGIE (KWH)	GESCHAT RESTEREND VOCHTPERCENTAGE (%)
Katoen	40	12,0 (max)	133	1,7	50
Synthetisch	40	5,0	85	1,13	40
ECOKATOEN <input type="checkbox"/>	60	12,0 (max)	65	0,850	53
ECOKATOEN <input type="checkbox"/>	60	6,0	40	0,455	53
ECOKATOEN <input type="checkbox"/>	40	6,0	40	0,450	53

Waarden gemeten onder normale omstandigheden in overeenstemming met IEC/EN 60456. De bovenstaande testresultaten zijn gebaseerd op het gebruik van waspoeder met handmatige dosering, zoals aangegeven in het hoofdstuk 6th Sense Precisiedosering. Waarden voor water, energie en resterend vochtgehalte hebben betrekking op de standaardinstelling van de programma's, zonder extra opties. Max = maximale beladingscapaciteit van de wasmachine Akoestische waarden op het label hebben betrekking op het apparaat na

volledige installatie.

**Ecokatoen** is het standaardprogramma voor het wassen van normaal vervuilde katoenen was, en is het meest efficiënte programma in termen van gecombineerd water- en energieverbruik. Om redenen van energiebesparing kan de feitelijke watertemperatuur afwijken van de gespecificeerde programmatemperatuur.

Energieverbruik in de uit-stand is 0,4 W, in de aan-stand 3 W, netwerk-standby 1 W.

## PROGRAMMA'S

Houd u aan de aanbevelingen op de wasetiketten in uw wasgoed.

### ECOKATOEN

Normaal vervuilde katoenen was. Standaard katoenprogramma op 40 °C en 60 °C en het gunstigste programma wat betreft gecombineerd water- en energieverbruik voor het wassen van katoenen wasgoed. De waarden op het energielabel zijn gebaseerd op dit programma.



### KATOEN

Normaal tot zwaar vervuild en stevig katoenen en linnen wasgoed, zoals handdoeken, ondergoed, tafellakens enz.

### GEMENGD

Licht tot normaal vervuild stevig wasgoed van katoen, linnen, kunstmatige vezels of een mix daarvan. Programma van 1 uur.

### SYNTHETISCH

Normaal vervuilde was van kunstmatige vezels (zoals polyester, polyacryl, viscose enz.) of een mix daarvan met katoen.

### DELICAAT

Fijne was gemaakt van tere weefsels, die voorzichtig behandeld moeten worden.

### WOL

Wollen artikelen met het Woolmark-label en die in de machine gewassen mogen worden, evenals textiel gemaakt van zijde, linnen, wol en viscose met de aanduiding 'met de hand wassen'.

### OVERHEMDEN/ZAKELIJK

Overhemden, blouses en fijne zakelijke kleding van katoen, synthetische weefsels of een mix daarvan.

### WITGOED

Voor het wassen van normaal tot zwaar vervuilde handdoeken, ondergoed, tafellakens en beddengoed enz. van stevig katoen en linnen. Alleen wanneer de temperatuur van 90°C wordt gekozen heeft dit programma een voorwasfase voor de hoofdwassfase. In dit geval wordt aanbevolen om wasmiddel in het voorwasmiddel- en hoofdwasmiddelvak te doen.

### KLEUREN

Licht tot normaal vervuilde was van katoen, synthetische weefsels of een mix daarvan; ook voor fijne was. Helpt de kleuren te behouden.

### **SPIJKERBROEKEN**

Normaal vervuilde katoenen spijkerbroeken en kleding van stevig spijkerstofachtig materiaal, zoals broeken en jacks.

### **SPORT**

Normaal vervuilde en bezwete sportkleding van katoenen jersey of microvezels. Bevat een voorwasprogramma – u kunt wasmiddel in het vak voor voorwasmiddel doen. Gebruik geen wasverzachter.

### **BABYKLEDING**

Normaal vervuilde babykleding van katoen en/of linnen. Het zeepsop wordt nog grondiger uitgespoeld, wat helpt om de gevoelige babyhuid te beschermen.

### **BEDDENGOED**

Wit of gekleurd beddengoed van katoen en synthetische weefsels of een mix daarvan.

### **DEKBED**

Grote artikelen zoals slaapzakken, wasbare dekens, badmatten, kussens en dekbedden met dons of synthetisch materiaal.

### **BAD- / KEUKENMATTEN**

Programma dat ontworpen is voor het wassen van matten, voor een perfecte verwijdering van vuil.

### **GORDIJNEN**

Gebruik dit programma voor het wassen van gordijnen. Wij adviseren om een speciaal wasmiddel te gebruiken voor fijne was.

### **HANDDOEKEN / BADJASSEN**

Normaal tot zwaar vervuild en stevig katoenen en linnen wasgoed, zoals handdoeken en badjassen.

### **HUISDIERENSPUL**

Perfect voor het verwijderen van dierenharen van huisdierentextiel.

### **TUINKLEDING / OUTDOOR**

Programma dat ontwikkeld is voor het wassen van bijzonder vuile kleding (bv. met aarde- of grasvlekken).

### **BADPAK**

Zwemkleding die aangeduid is als machinewasbaar of handwasbaar.

### **CENTRIFUGEREN**

Apart programma met intensieve centrifugering. Voor stevige was.

### **SPOELN & CENTRIFUGEREN**

Programma met aparte spoeling en intensieve centrifugering. Voor stevige was.

### **AFVOEREN**

Apart programma voor het afpompen van het water, zonder te centrifugeren.

## **OPTIES, FUNCTIES EN INDICATIELAMPJES**

Raadpleeg de Programmatabel om te controleren of er opties beschikbaar zijn voor het geselecteerde programma

### **OPTIES die geselecteerd kunnen worden door op de toets Opties te drukken**

#### **Voorwassen**

Helpt om zeer vuile was schoon te krijgen door een voorwasfase toe te voegen aan het geselecteerde wasprogramma. Het programma wordt hierdoor ongeveer 20 minuten langer. Om wasmiddel toe te voegen voor de voorwasfase, moet u zorgen dat u de 6th Sense Precisiedosering gebruikt.

#### **Fresh Care (frisverzorging)**

Helpt uw was fris te houden als u deze niet meteen na het einde van het programma uit de machine kunt halen. De wasmachine eindigt met een korte centrifugering met de snelheid die door de gebruiker geselecteerd is; daarna begint de wasmachine het wasgoed met regelmatige intervallen rond te draaien, korte tijd na het einde van het programma. Dit ronddraaien duurt maximaal 6 uur na het einde

van uw wasprogramma. U kunt dit op elk gewenst moment stoppen door op de schermtoets te drukken; de deur wordt ontgrendeld en u kunt uw was eruit halen.

#### **Mate vervuiling**

Helpt om zwaar vervuild wasgoed met vlekken schoon te krijgen door de efficiëntie van vlekverwijderingsmiddelen te optimaliseren.

#### **Extra spoelbeurt**

Helpt om wasmiddelresten in het wasgoed te voorkomen door de spoelfase te verlengen. Vooral geschikt voor het wassen van wasgoed van baby's, voor mensen die een allergie hebben en in gebieden met zacht water.

#### **Strijkvriendelijk**

Helpt kreukvorming te verminderen. De was en de cycli worden gewijzigd.



## FUNCTIES

### De 6th Sense Precisiedosering gebruiken

1. Doe het deksel van het wasmiddelvak aan de bovenkant van de wasmachine open.
2. Til het vuldeurtje op het wasmiddelvak voor vloeibaar wasmiddel op (wasmiddelvak 1). Voeg vloeibaar wasmiddel toe tot het streepje "MAX". Vul het wasmiddelvak niet te vol. Sluit het vuldeurtje. Het klikt op zijn plaats.

**OPMERKING:** Als wasmiddelvak 1 leeg is, kunt u ervoor kiezen om alleen genoeg vloeibaar wasmiddel voor één was in het vakje te doen.

3. Til het vuldeurtje op het wasmiddelvak voor vloeibare wasverzachter op (wasmiddelvak 2). Voeg vloeibare wasverzachter toe tot het streepje "MAX". Vul het vakje niet te vol. Sluit het vuldeurtje. Het klikt op zijn plaats.

**OPMERKING:** Als wasmiddelvak 2 leeg is, kunt u ervoor kiezen om alleen genoeg vloeibare wasverzachter voor één was in het vakje te doen.

4. Doe het grote deksel langzaam dicht. Zorg dat het volledig gesloten is.
5. Zorg dat het wasmiddelvak actief is. Gebruik de Tools-toets om te zorgen dat zowel wasmiddelvak 1 als wasmiddelvak 2 actief zijn en dat de wasmiddelconcentratie correct is. Zie **GEBRUIK VAN HET APPARAAT-INSTELLINGEN**.

#### OPMERKINGEN:

- Wasmiddelvak 2 kan gebruikt worden als een tweede wasmiddelvak voor vloeibaar wasmiddel. Gebruik de Tools-toets (ga naar "6th Sense Precisiedosering, tank 2") om de inhoud in wasmiddelvak 2 te veranderen en stel de wasmiddelconcentratie in. Zorg dat het andere wasmiddelvak uitgeschakeld is.
- Maak het wasmiddelvak voor vloeibaar wasmiddel (vak 1) grondig schoon voordat u een ander merk wasmiddel gaat gebruiken.
- Maak het vakje voor vloeibare wasverzachter (vak 2) grondig schoon voordat u van wasverzachter overgaat op vloeibaar wasmiddel, voordat u teruggaat van vloeibaar wasmiddel naar wasverzachter, of voordat u een ander merk wasmiddel gaat gebruiken.

#### BELANGRIJK:

- Gebruik geen chloorbleekmiddel in deze wasmachine. Hierdoor wordt de machine beschadigd.
- Doe geen wasmiddelbuitjes/tabs/pods in het wasmiddelvak.
- Gebruik geen waspoeder in het wasmiddelvak.

### Wifi instellen (niet van toepassing in Rusland)

Met de 6th Sense Live-functie kunt u de wasmachine op afstand bedienen met een extern apparaat. Om het apparaat op afstand te kunnen bedienen, moet u eerst het setupproces voor connectiviteit

succesvol uitvoeren. Dit proces is noodzakelijk om uw apparaat te registreren en verbinding te maken met uw thuisnetwerk.

- Tik op "NU INSTELLEN" om te beginnen met het instellen van de verbinding.



U kunt ook op "OVERSLAAN" tikken om uw product later te verbinden.

#### INSTELLEN

Om deze functie te gebruiken moet u het volgende in uw bezit hebben: een smartphone of een tablet en een draadloze router die verbonden is met internet. Controleer op uw smartphone of tablet of de signaalsterkte van het draadloze netwerk in uw woning in de buurt van het apparaat goed is.

Minimale vereisten.

Smartphone of tablet: Android met een scherm van 1280x720 (of hoger) of iOS.

Zie in de App Store de compatibiliteit van de app met Android- of iOS-versies.

Draadloze router: 2,4 Ghz WiFi b/g/n.

#### 1. Download de 6th Sense Live App

De eerste stap om uw apparaat aan te sluiten is het downloaden van de app voor uw mobiele apparaat. De 6th Sense Live App is uw gids, die u door alle hier genoemde stappen zal leiden. U kunt de 6th Sense Live app downloaden door naar iTunes of Google Play te gaan.

#### 2. Creëer een account

Als u dit nog niet gedaan heeft, dan moet u eerst een account aanmaken. Hiermee kunt u uw apparaten koppelen en heeft u de mogelijkheid om ze op afstand te bekijken en te bedienen.

#### 3. Registreer uw apparaat

Registreer uw apparaat door de instructies op de app te volgen. Voor het registratieproces heeft u het Smart Appliance Identifier (SAID)-nummer nodig. Deze unieke code is het nummer achter het woord SERVICE op het identificatieplaatje op het product.

#### 4. Maak verbinding met wifi

Volg de instelprocedure scannen op verbinding. De app leidt u door het proces van het verbinden van uw apparaat met het draadloze netwerk in uw woning.

Als uw router WPS 2.0 (of hoger) ondersteunt, selecteer dan "HANDMATIG" en tik op "WPS instellen": Druk op de WPS-toets op de draadloze router om een verbinding

tot stand te brengen tussen de twee producten. Indien nodig kunt u het product ook handmatig verbinden met behulp van "Zoeken naar netwerk". De SAID-code wordt gebruikt om een smart apparaat te synchroniseren met uw apparaat. Het MAC-adres wordt weergegeven voor de wifi-module. De koppelingsprocedure moet alleen opnieuw worden uitgevoerd als u de eigenschappen van uw router-setup verandert (netwerknaam of wachtwoord of data-provider).

### **Tijd en datum instellen**

Door de wasmachine te verbinden met het thuisnetwerk, worden de tijd en datum automatisch ingesteld. Anders is het noodzakelijk om ze in te stellen.

- Tik op de cijfers om de tijd van de dag in te stellen.
- Tik op "INSTELLEN" om te bevestigen.

Na het instellen van de tijd moet u de datum instellen.

- Tik op de cijfers om de datum in te stellen.
- Tik op "INSTELLEN" om te bevestigen.

### **Timer vertraging**

Hiermee kunt u het tijdstip instellen waarop de was klaar is, door een vertraging tot het einde van het programma in te stellen. Kies een vertraging van maximaal 8 uur. Alleen als u handmatig wasmiddel toevoegt: gebruik poeder of tabs, geen vloeibaar wasmiddel. Selecteer het programma, de temperatuur en opties.



- Scrol naar het symbool "Eindigen over" – het symbool verandert van kleur.
- Scrol naar RECHTS of LINKS om een vertraging van 15 minuten tot 8 uur te selecteren.
- Scrol naar "Start / Pauze" - het aftellen van de vertraging begint. Op het display wordt de vertragingperiode (= tijd tot het einde van het programma) aangegeven, evenals de standaard programmaduur. Als u de deur opent, wordt de vertraging geannuleerd.

- Het programma start automatisch, op tijd zodat het eindigt aan het einde van de vertragingperiode. Bij de start van het programma wordt de vertraging op het display vervangen door de huidige programmastatus.

De vertraging annuleren

- open de deur
- druk op het vertragingssymbool om de vertraging te annuleren; om het geselecteerde programma onmiddellijk te starten, drukt u op Start/Pauze
- of houd de AAN/UIT-toets ingedrukt om de volledige programma-instelling te annuleren.

### **Bedieningsvergrendeling**

Om de toetsen van het bedieningspaneel te vergrendelen tegen ongewenste bediening.



Vergrendelen:

- De wasmachine moet ingeschakeld zijn.
- Houd de optietoets ingedrukt tot het display aangeeft dat de toetsen vergrendeld zijn. De toetsen zijn nu vergrendeld; alleen de AAN/UIT-toets werkt. Als u de wasmachine uitzet en weer aan, blijft de toetsenvergrendeling actief, tot u deze uitschakelt. Om te ontgrendelen: scrol omhoog naar het vergrendelingsscherm.

### **INDICATIELAMPJES**

#### **Ontkalken**

Door een bericht op het display wordt de gebruiker regelmatig (ongeveer na elke 50 programma's) gewaarschuwd om een automatische reinigingscyclus uit te voeren om de wasmachine te reinigen en kalkafzetting en nare luchtjes tegen te gaan. Voor optimaal onderhoud adviseren wij om WPRO Ontkalker en ontvetter te gebruiken, volgens de aanwijzingen op de verpakking. Het product kan worden besteld door contact op te nemen met de technische assistentieservice of via de website [www.whirlpool.eu](http://www.whirlpool.eu). Whirlpool wijst alle aansprakelijkheid af voor schade aan het apparaat die veroorzaakt is door het gebruik van andere reinigingsproducten voor wasmachines die in de handel verkrijgbaar zijn.

# REINIGING EN ONDERHOUD

## ⚠ WAARSCHUWING

wasmachine te reinigen.

Schakel de wasmachine uit en trek de stekker uit het stopcontact voordat u reinigings- of onderhoudswerkzaamheden uitvoert. Gebruik nooit ontvlambare vloeistoffen om de

## DE BUITENKANT VAN DE WASMACHINE REINIGEN

Reinig de buitenste onderdelen van de wasmachine met een zachte, vochtige doek.



Gebruik geen huishoudelijke reinigingsmiddelen, glasreinigers, schuurpoeder of soortgelijke producten om het bedieningspaneel schoon te maken, omdat deze de opgedrukte elementen kunnen beschadigen.

## DE WATERTOEOVOERSLANG CONTROLEREN

Controleer regelmatig de watertoevoerslang. Als deze beschadigd is, neem dan contact op met de Klantondersteuning of met een erkende dealer voor het bestellen van een vervangende slang.

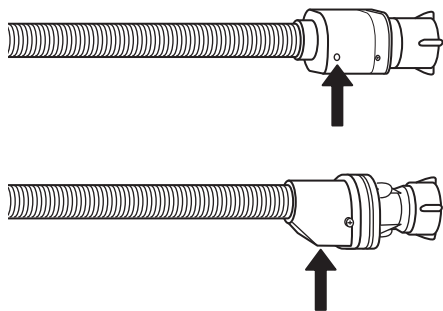

Controleer het inspectievenster van de veiligheidsklep (zie de pijl). Als dit rood is, betekent dit dat de overstromingsbeschermingsfunctie in werking is getreden; in dat geval moet de slang vervangen worden door een nieuwe. Om de slang los te koppelen drukt u op de vrijgaveknop (indien aanwezig) en draait u de slang los.

# DE FILTERS IN DE WATERTOEVOERSLANG REINIGEN

**1.** Draai de kraan dicht en schroef de watertoevoerslang los.

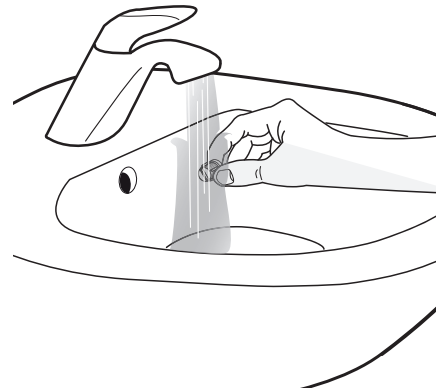
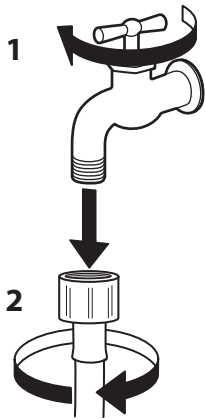

**2.** Reinig het gasfilter op het uiteinde van de slang grondig met een borstel.

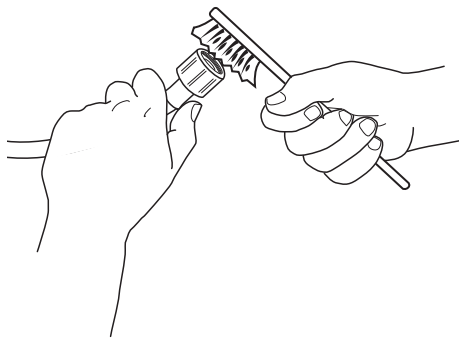

**4.** Plaats het gasfilter weer terug. Sluit de toevoerslang weer aan op de kraan en de wasmachine. Gebruik geen tang om de toevoerslang aan te sluiten. Draai de kraan open en controleer of alle aansluitingen goed zijn vastgedraaid.

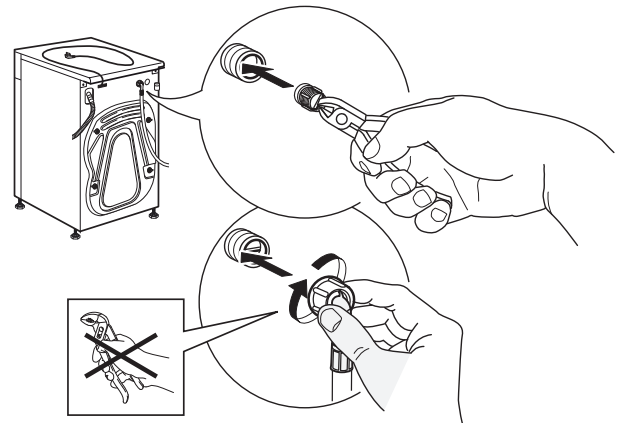

**3.** Schroef nu de toevoerslang met de hand los van de achterkant van de wasmachine. Verwijder het gasfilter met een tang uit de klep op de achterkant van de wasmachine en maak het schoon.

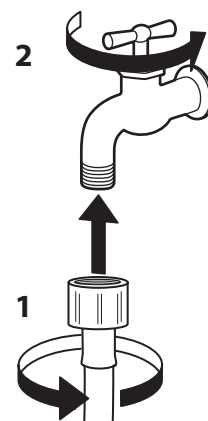
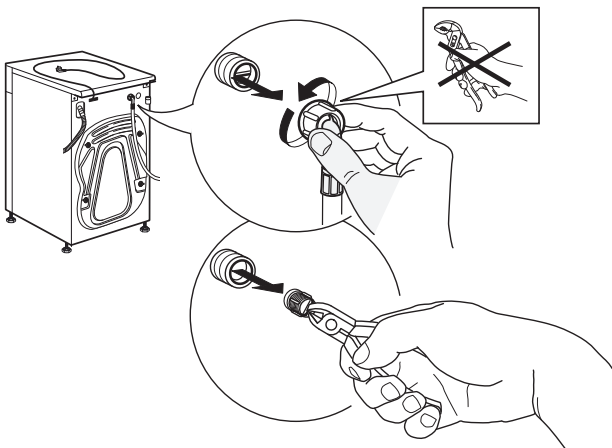



## **WAARSCHUWING**

Zorg dat de wasmachine uitgeschakeld is en losgekoppeld van de netvoeding voordat u het pompfilter reinigt of de restwater afvoert. Als er onlangs een programma op een hoge

temperatuur is gedraaid, wacht dan tot het water is afgekoeld voordat u het afvoert. Het pompfilter moet regelmatig gereinigd worden zodat er geen water in het apparaat achterblijft na de wasprogramma's door een verstopt filter.

**OPMERKING:** Voer de volgende procedure elke 3 maanden uit.

1. Open het toegangsdeurtje van het afvoerpompfilter, rechtsonder aan de voorkant van de wasmachine.

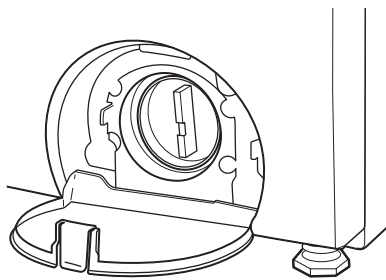

2. Plaats een brede, platte bak onder het afvoerpompfilter om het afvoerwater op te vangen. Trek de zwarte slang naar buiten, verwijder de waterdrop en laat de slang leeglopen in de bak. Leeg de bak. Herhaal deze procedure zo nodig tot al het water is afgevoerd. Zorg dat de zwarte slang volledig droog is en sluit hem af met de dop.

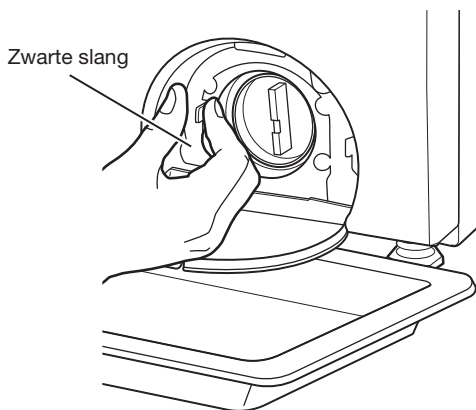

3. Leg een katoenen doek onder het afvoerpompfilter om eventueel restwater te absorberen. Verwijder vervolgens het afvoerpompfilter door het naar links te draaien.

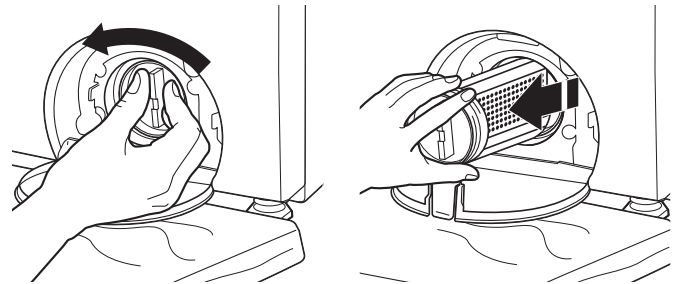

4. Verwijder grote klumpen pluis met de hand uit het filter en doe deze in een geschikte afvalbak. Verwijder de overige resten uit het filter door het af te spoelen met water.

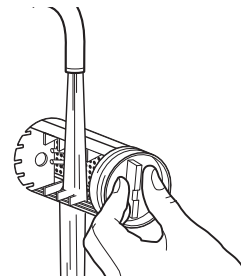

5. Plaats het afvoerpompfilter terug door het naar rechts te draaien. Zorg dat u het draait tot het niet verder kan, met de filterhandgreep aan de linkerkant in verticale positie.

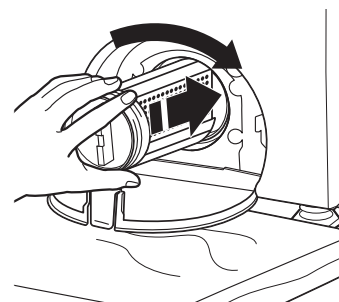

---

# TRANSPORT EN BEHANDELING

---

## **WAARSCHUWING**

Til de wasmachine niet op aan het bovenblad.

- 1.** Trek de stekker uit het stopcontact en draai de kraan dicht.
- 2.** Controleer of de deur en het wasmiddelvak stevig dicht zijn.
- 3.** Koppel de toevoerslang los van de kraan en koppel vervolgens de afvoerslang los. Voer al het restwater af uit de slangen en zet ze zodanig vast dat ze niet beschadigd kunnen raken tijdens het transport.
- 4.** Breng de transportschroeven weer aan. Volg de procedure voor het verwijderen van de transportschroeven die beschreven is in de Installatie-instructies in omgekeerde volgorde uit. Belangrijk: transporteer de wasmachine nooit zonder de transportschroeven te hebben aangebracht.

# PROBLEMEN OPLOSSEN

De wasmachine kan soms om bepaalde redenen niet goed werken. Voordat u het Ondersteuningscentrum belt, wordt geadviseerd om te controleren of u het probleem eenvoudig zelf kunt verhelpen aan de hand van de volgende lijst.

Probleem	Mogelijke oorzaken	Oplossing
<b>Trilling of machine uit balans</b>		
Trillen, schudden of "lopen"	<ul style="list-style-type: none"> <li>• De voetjes zijn mogelijk niet in contact met de vloer en zijn vergrendeld.</li> <li>• De wasmachine staat mogelijk niet waterpas.</li> <li>• De lading kan te groot of uit balans zijn.</li> <li>• De transportschroeven zitten nog in de achterkant van de wasmachine.</li> </ul>	<ul style="list-style-type: none"> <li>• De voetjes aan de voor- en achterkant moeten stevig tegen de vloer rusten en de wasmachine moet waterpas staan om goed te kunnen werken. De tegenmoeren moeten vastgedraaid zijn tegen de bodem van de behuizing.</li> <li>• Controleer of de vloer doorbuigt of verzakt. Als de vloer ongelijk is, moet er een multiplex plaat van 19 mm onder de wasmachine worden gelegd. Dit vermindert geluid. Installeer de wasmachine niet op een verhoogd houten platform.</li> <li>• Stop de wasmachine niet te vol. Was geen enkele artikelen. Breng één artikel zoals een kleed of spijkerjack in evenwicht met nog een paar extra artikelen. Artikel of lading is niet geschikt voor het geselecteerde programma.</li> <li>• Zie de "Installatiehandleiding".</li> </ul>
<b>Geluiden</b>		
Klikkende of metalige geluiden	<ul style="list-style-type: none"> <li>• Vergrendelen of ontgrendelen van de deur.</li> <li>• Er zitten voorwerpen vast in het waterafvoersysteem.</li> </ul>	<ul style="list-style-type: none"> <li>• De deur wordt vergrendeld, ontgrendeld en weer vergrendeld. U hoort drie klikken na het aanraken van de Start/Pauze-toets. Dit is normaal.</li> <li>• Maak zakken leeg voor het wassen. Losse voorwerpen zoals munten kunnen tussen de trommel en kuip van de wasmachine vallen of kunnen de pomp blokkeren. Het kan nodig zijn om de servicedienst te bellen om voorwerpen te laten verwijderen.</li> <li>• Het is normaal om metalen onderdelen op kleding, zoals metalen drukknopen, gespen of ritsen te horen tikken tegen de roestvrijstalen trommel.</li> </ul>
Borrelend of brommend geluid	<ul style="list-style-type: none"> <li>• Wasmachine is bezig met het afvoeren van water.</li> </ul>	<ul style="list-style-type: none"> <li>• De pomp kan een brommend geluid maken met af en toe een borrelend of stromend geluid terwijl het laatste water wordt afgepompt tijdens de centrifugerings-/afpompcycli. Dit is normaal tijdens bepaalde fases van het programma.</li> </ul>
<b>Waterlekkages</b>		
Controleer het volgende voor een goede installatie	<ul style="list-style-type: none"> <li>• De toevoerslang is niet stevig bevestigd.</li> <li>• Toevoerslang wasmachine.</li> <li>• Aansluiting afvoerslang.</li> <li>• Het afvoerpompfilter zit niet goed op zijn plaats.</li> <li>• Controleer het sanitaire systeem van de woning op lekken of een verstopte afvoer of riolering.</li> <li>• Zeef (of nylon kous) aan het uiteinde van de afvoerslang is verstopt.</li> </ul>	<ul style="list-style-type: none"> <li>• Draai de toevoerslang goed vast.</li> <li>• Bevestig de toevoerslang voor koud water op de juiste manier aan de wasmachine.</li> <li>• Controleer of de afvoerslang goed bevestigd is aan de afvoerpijp of de waskuip.</li> <li>• Zorg dat het filter op de juiste manier in de behuizing is geplaatst. Zie "Maak het pompfilter regelmatig schoon."</li> <li>• Water kan overlopen uit een verstopte wasbak of afvoerpijp. Controleer alle sanitaire leidingen van de woning op lekken (waskuipen, afvoerpijp, waterleidingen en kraan.)</li> <li>• Verwijder de zeef/kous uit de afvoerslang.</li> </ul>

Probleem	Mogelijke oorzaken	Oplossing
<b>Waterlekkages (vervolg)</b>		
Er lekt water of schuim uit de deur of uit de achterkant van de behuizing  Lekken rond de deur	<ul style="list-style-type: none"> <li>• Er is te veel wasmiddel gebruikt.</li> <li>• Haren, pluus of ander vuil op het glas van de binnenste deur voorkomt een goede afdichting door de rubberen pakking.</li> </ul>	<ul style="list-style-type: none"> <li>• Schuimvorming van normale wasmiddelen kan lekkage uit de deur of de achterkant van de behuizing veroorzaken. Meet het wasmiddel altijd af en volg de aanwijzingen van de fabrikant op basis van uw lading wasgoed.</li> <li>• Maak het glas van de binnenste deur en de pakking schoon.</li> </ul>
<b>Wasprogramma werkt niet zoals verwacht</b>		
Lading is niet volledig onder water  Wasmachine draait niet of wordt niet gevuld met water; wasmachine stopt met werken	<ul style="list-style-type: none"> <li>• Waterniveau niet zichtbaar door de deur of bedekt de kleding niet.</li> <li>• Controleer de watertoevoer.</li> <li>• Controleer de netvoeding.</li> <li>• Normale werking van de wasmachine.</li> <li>• De deur van de wasmachine zit niet goed dicht.</li> <li>• De 6thSense Precisedosering is niet volledig in de wasmachine geplaatst.</li> <li>• Wasmachine is niet gevuld volgens de aanbevelingen.</li> <li>• Er is te veel wasmiddel gebruikt.</li> </ul>	<ul style="list-style-type: none"> <li>• Dit is normaal bij de wasmachine. De wasmachine detecteert de grootte van de belading en voegt de juiste hoeveelheid water toe voor optimale reiniging.</li> <li>• De slang moet aangesloten zijn en er moet water in de toevoerlep stromen.</li> <li>• De waterkraan moet opengedraaid zijn.</li> <li>• Controleer of het zeefje van de toevoerlep niet verstopt is.</li> <li>• Controleer of er knikken in de toevoerslang zitten, die de waterstroom kunnen beperken.</li> <li>• Gebruik geen verlengsnoer.</li> <li>• Zorg dat er stroom op het stopcontact staat.</li> <li>• Controleer de netvoeding of bel een elektricien om te controleren of de spanning te laag is.</li> <li>• Reset een in werking getreden stroomonderbreker. Vervang eventuele gesprongen zekeringen.</li> <li>• <b>OPMERKING:</b> Als de problemen aanhouden, neem dan contact op met een elektricien.</li> <li>• De wasmachine pauzeert tijdens bepaalde fases van het programma. Onderbreek het programma niet.</li> <li>• De wasmachine pauzeert ongeveer 2 minuten tijdens bepaalde programma's. Laat het programma verdergaan.</li> <li>• De wasmachine kan gestopt zijn om schuimvorming te verminderen. Gebruik de juiste hoeveelheid wasmiddel, niet meer.</li> <li>• De deur moet gesloten zijn tijdens de werking.</li> <li>• Zorg dat de 6th Sense Precisedosering volledig in de wasmachine is geplaatst, en dat het deksel van het wasmiddelvak goed gesloten is.</li> <li>• Verwijder enkele stukken, verdeel de lading gelijkmatig over de trommel van de wasmachine. Sluit de deur en raak de START/PAUZE-toets aan.</li> <li>• Voeg niet meer dan een of twee extra stukken wasgoed toe nadat het programma is gestart, om een te volle machine of een ongebalanceerd lading te vermijden. Het toevoegen van stukken wasgoed is alleen toegestaan tot een bepaald punt in het programma.</li> <li>• Voeg niet meer water toe aan de wasmachine.</li> <li>• Schuimvorming van normale wasmiddelen kan de wasmachine vertragen of stoppen. Meet het wasmiddel altijd af en volg de aanwijzingen van de fabrikant op basis van uw lading wasgoed.</li> <li>• Annuleer het programma om schuim te verwijderen. Selecteer Spoelen &amp; centrifugeren. Raak de START/PAUZE-toets aan. Voeg niet meer wasmiddel toe.</li> </ul>

Probleem	Mogelijke oorzaken	Oplossing
<b>Wasprogramma werkt niet zoals verwacht (vervolg)</b>		
Wasmachine stopt tijdens het programma/ de cyclus en er verschijnt een bericht op het scherm	<ul style="list-style-type: none"> <li>• Het programma/de cyclus is onderbroken (bijvoorbeeld doordat de deur geopend is).</li> <li>• Het veiligheidssysteem is geactiveerd. Er gaat een storingslampje branden en/of op het display verschijnt een storingscode.</li> <li>• Koudwaterkraan is dicht.</li> </ul>	<ul style="list-style-type: none"> <li>• Zorg dat de deur gesloten is. Raak de START/PAUZE-toets aan om door te gaan met het programma/de cyclus.</li> <li>• Raadpleeg de foutcodes aan het einde van het hoofdstuk "Problemen oplossen."</li> </ul>
Wasmachine pompt niet af/centrifugeert niet; wasgoed is nog nat	<ul style="list-style-type: none"> <li>• De afvoerslang is verstopt, of het uiteinde van de afvoerslang is meer dan 100 cm boven de vloer.</li> <li>• Zeef/kous aan het uiteinde van de afvoerslang.</li> <li>• De afvoerslang zit te strak in de standpijp of is vastgetaped aan de standpijp.</li> <li>• Er zijn wasprogramma's met een lagere centrifugeersnelheid gebruikt.</li> <li>• Wasmachine is niet gevuld volgens de aanbevelingen.</li> <li>• De centrifugeercyclus is niet geactiveerd door een ongebalanceerde lading, om beschadiging van de wasmachine te voorkomen.</li> <li>• Er is te veel wasmiddel gebruikt.</li> <li>• Er kunnen kleine artikelen vastzitten in de pomp of tussen de trommel en de buitenste kuip van de wasmachine zitten.</li> <li>• Het afvoerpomppfilter is vuil.</li> </ul>	<ul style="list-style-type: none"> <li>• Zorg dat de waterkraan open is en dat er geen knikken in de toevoerslang zitten.</li> <li>• Plaats de afvoerslang lager als het uiteinde zich hoger dan 100 cm boven de vloer bevindt. Verwijder eventuele verstoppingen uit de afvoerslang.</li> <li>• Verwijder de zeef/kous uit de afvoerslang.</li> <li>• De afvoerslang moet los zijn, maar wel stevig passen. Zet de afvoerslang niet vast met tape. De slang heeft een luchtopening nodig.</li> <li>• Programma's met lagere centrifugeersnelheden verwijderen minder water dan programma's met hogere centrifugeersnelheden. Gebruik het aanbevolen programma/centrifugeersnelheid voor uw kleding.</li> <li>• Door een te vol gepakte of ongebalanceerde lading kan de wasmachine mogelijk niet goed centrifugeren, waardoor het wasgoed natter is dan normaal. Zie de "Programmatabel" voor aanbevelingen voor de grootte van de lading voor elk programma.</li> <li>• Om nat wasgoed te centrifugeren, voegt u meer wasgoed toe van verschillende groottes en start u het programma Spoelen &amp; centrifugeren. Vermijd kleine beladingen die bestaan uit een paar grote, absorberende artikelen en was artikelen van verschillende grootte in één belading. Was geen enkele artikelen.</li> <li>• Schuimvorming van normaal wasmiddel of het gebruik van te veel wasmiddel kan het afpompen of centrifugeren vertragen of stoppen. Meet het wasmiddel altijd af en volg de aanwijzingen van de fabrikant voor uw belading. Selecteer Spoelen &amp; centrifugeren om extra schuim te verwijderen. Voeg geen wasmiddel toe.</li> <li>• Controleer of er artikelen in de trommel zitten die door de gaatjes in de trommel steunen. Maak zakken leeg en gebruik waszakken voor het wassen van kleine artikelen.</li> <li>• Reinig het afvoerpomppfilter. Zie "Reinigen van het pomppfilter".</li> </ul>
Deur vergrendeld aan het einde van het wasprogramma	<ul style="list-style-type: none"> <li>• Er zit nog water in de wasmachine na het programma.</li> </ul>	<ul style="list-style-type: none"> <li>• Selecteer Afvoeren om resterend water in de wasmachine te verwijderen. De wasmachinedeur wordt ontgrendeld aan het eind van de afvoercyclus.</li> </ul>
Deur wordt niet ontgrendeld	<ul style="list-style-type: none"> <li>• Er wordt een foutcode weergegeven.</li> <li>• De watertemperatuur is hoger dan 40°C.</li> <li>• Storing in het deurvergrendelingsmechanisme.</li> </ul>	<ul style="list-style-type: none"> <li>• De storingsmodus vergrendelt de deur. Raak de START/PAUZE-toets aan om de modus te verlaten en wacht tot de deur ontgrendeld wordt.</li> <li>• Wacht tot de watertemperatuur gedaald is.</li> <li>• Storing in het deurvergrendelingsmechanisme. Voer de procedure in "De deur handmatig openen in een noodgeval".</li> </ul>



Probleem	Mogelijke oorzaken	Oplossing
<b>Wasprogramma werkt niet zoals verwacht (vervolg)</b>		
Onjuiste wastemperaturen	<ul style="list-style-type: none"> <li>• Verkeerde watertoevoeraansluiting. Toevoerslang is aangesloten op de warmwaterleiding.</li> </ul>	<ul style="list-style-type: none"> <li>• De toevoerslang moet worden aangesloten op zowel de wasmachine als de koudwaterkraan, en er moet water stromen naar de toevoerklep.</li> <li>• Controleer of het zeefje van de toevoerklep niet verstopt is.</li> <li>• Verwijder eventuele knikken in de slang.</li> </ul>
Wasgoed wordt niet gespoeld	<ul style="list-style-type: none"> <li>• Verkeerde watertoevoeraansluiting.</li> <li>• Er is te veel wasmiddel gebruikt.</li> <li>• Wasmachine is niet gevuld volgens de aanbevelingen.</li> <li>• De lading kan uit balans zijn.</li> <li>• De lading moet extra gespoeld worden.</li> </ul>	<ul style="list-style-type: none"> <li>• De toevoerslang moet worden aangesloten op zowel de wasmachine als de koudwaterkraan, en er moet water stromen naar de toevoerklep.</li> <li>• De koudwaterkraan moet opengedraaid zijn.</li> <li>• Het zeefje op de toevoerklep van de wasmachine kan verstopt zijn.</li> <li>• Verwijder eventuele knikken in de toevoerslang.</li> <li>• Meet het wasmiddel altijd af en volg de aanwijzingen van de fabrikant op basis van de hoeveelheid wasgoed en de mate van vervuiling.</li> <li>• Stop de wasmachine niet te vol. De wasmachine spoelt niet goed als hij te vol zit. Doe alleen droge kledingstukken in de machine. Zie de "Programmatabel" voor aanbevelingen voor de grootte van de lading voor elk programma.</li> <li>• Gebruik het programma dat ontworpen is voor het textiel dat gewassen wordt.</li> <li>• Voeg slechts een of twee kledingstukken toe nadat de wasmachine gestart is.</li> <li>• Wanneer de lading uit balans is, begint een wasproces om de lading opnieuw te verdelen. Hierdoor kan het programma langer duren. Was geen enkele artikelen. Breng één artikel zoals een kleed of spijkerjack in evenwicht met nog een paar extra artikelen.</li> <li>• Bij de meeste programma's is de optie van extra spoelbeurten mogelijk.</li> </ul>
Wasgoed is gekreukt, gedraaid of verstrikt	<ul style="list-style-type: none"> <li>• Wasmachine is niet gevuld volgens de aanbevelingen.</li> <li>• Centrifugeersnelheid is te hoog voor de lading.</li> <li>• Het wasgoed is niet meteen uit de machine gehaald.</li> <li>• Er is niet het juiste programma gekozen voor het te wassen wasgoed.</li> </ul>	<ul style="list-style-type: none"> <li>• Doe het wasgoed losjes in de machine. Het wasgoed moet vrij kunnen bewegen om te voorkomen dat het kreukt en verstrikt raakt. Zie de "Programmatabel" voor aanbevelingen voor de grootte van de lading voor elk programma.</li> <li>• Verminder het verstrikt raken door verschillende artikelen samen te wassen. Gebruik het aanbevolen programma voor het type kleding dat gewassen wordt.</li> <li>• Selecteer een lagere centrifugeersnelheid. Het wasgoed is dan wel natter dan bij gebruik van een hogere centrifugeersnelheid.</li> <li>• Haal het wasgoed zo snel mogelijk uit de machine als het programma is afgelopen.</li> <li>• Kies "Delicaat" bij Wat wassen? of een ander programma met een lage centrifugeersnelheid om kreuken te verminderen.</li> </ul>
Wasgoed is niet schoon of vlekken zijn er niet uitgegaan	<ul style="list-style-type: none"> <li>• Wasmachine is niet gevuld volgens de aanbevelingen.</li> <li>• Er is te veel wasmiddel gebruikt.</li> <li>• Hard water of een hoge concentratie ijzer (roest) in het water.</li> <li>• Er is een doseerbol met wasverzachter gebruikt.</li> <li>• Er is waspoeder gebruikt bij een programma met lage snelheid.</li> </ul>	<ul style="list-style-type: none"> <li>• Doe het wasgoed losjes in de machine. Het wasgoed moet vrij kunnen bewegen voor de beste reiniging. Zie de "Programmatabel" voor aanbevelingen voor de grootte van de lading voor elk programma. Voeg slechts een of twee kledingstukken toe nadat de wasmachine gestart is.</li> <li>• Meet het wasmiddel altijd af en volg de aanwijzingen van de fabrikant op basis van de hoeveelheid wasgoed en de mate van vervuiling.</li> <li>• U moet mogelijk een waterontharder en/of ijzerfilter installeren.</li> <li>• Doseerbollen werken niet goed met deze wasmachine. Voeg wasverzachter toe in de 6th Sense Precisiedosering (tank 2).</li> <li>• Overweeg vloeibaar wasmiddel te gebruiken.</li> </ul>

Probleem	Mogelijke oorzaken	Oplossing
<b>Wasprogramma werkt niet zoals verwacht (vervolg)</b>		
Wasgoed is niet schoon of vlekken zijn er niet uitgegaan (vervolg)	<ul style="list-style-type: none"> <li>• Er is niet het juiste programma voor het type textiel gebruikt.</li> <li>• Het wasmiddelvak is niet gebruikt/de vakken zijn niet goed gevuld.</li> </ul>	<ul style="list-style-type: none"> <li>• Gebruik een hogere wastemperatuur om het wasresultaat te verbeteren.</li> <li>• Als u een programma selecteert bij "Wat wassen? In combinatie met de selectie "Snel" bij "Hoe wassen?", was dan slechts enkele stukken.</li> <li>• Gebruik het programma "Intensief" bij "Hoe wassen?" voor grondige reiniging.</li> <li>• Voeg een extra spoelbeurt toe bij zeer vuile ladingen.</li> </ul>
Geuren	<ul style="list-style-type: none"> <li>• Kleuren zijn niet samen gewassen.</li> <li>• Maandelijks onderhoud is niet uitgevoerd zoals aanbevolen.</li> <li>• Er is te veel wasmiddel gebruikt.</li> <li>• De deur is niet opengelaten na gebruik.</li> </ul>	<ul style="list-style-type: none"> <li>• Gebruik de wasmiddelvakken of vlekken van wasverzachter te voorkomen.</li> <li>• Zorg dat het wasmiddelvak voor vloeibaar wasmiddel van de 6th Sense Precisiëdosering niet leeg is.</li> <li>• Vul het wasmiddelvak niet te vol.</li> <li>• Voeg geen andere dan de gespecificeerde producten rechtstreeks toe aan het wasgoed.</li> <li>• Was gelijke kleuren samen en haal het wasgoed meteen uit de machine als het programma afgelopen is, om afgeven van kleuren te voorkomen.</li> <li>• Voer het programma "Ontkalken" om de 50 wasprogramma's uit. Zie "Ontkalken" bij "INDICATIELAMPJES".</li> <li>• Haal het wasgoed uit de machine zodra het programma afgelopen is.</li> <li>• Zorg dat u het wasmiddel goed afmeet. Volg altijd de aanwijzingen van de fabrikant.</li> <li>• Deze wasmachine heeft een hermetische afsluiting om waterlekages te voorkomen. Om geuren te voorkomen laat u de deur openstaan, zodat de wasmachine kan drogen tussen de wasbeurten.</li> </ul>
Stof is beschadigd	<ul style="list-style-type: none"> <li>• Er zaten scherpe voorwerpen in zakken tijdens het wasprogramma.</li> <li>• Linten en banden kunnen verstrikt zijn geraakt.</li> <li>• Artikelen waren misschien al beschadigd voor het wassen.</li> <li>• Beschadiging van het textiel kan voorkomen als de wasmachine te vol wordt geladen.</li> <li>• Beschadiging van het textiel kan voorkomen als de deur van de wasmachine wordt gesloten met een artikel ertussen, waardoor het vast komt te zitten tussen het deurglas en de rubberen afdichting.</li> </ul>	<ul style="list-style-type: none"> <li>• Maak zakken leeg, doe ritsen, drukknoppen en haakjes dicht voor het wassen om haken en scheuren te voorkomen.</li> <li>• Bind linten en riemen bij elkaar voordat u het wasgoed wast.</li> <li>• Repareer scheuren en losse draden in zomen voor het wassen.</li> <li>• Stop de wasmachine niet te vol. Doe alleen droge kledingstukken in de machine.</li> <li>• Gebruik het programma dat ontworpen is voor het textiel dat gewassen wordt.</li> <li>• Voeg slechts een of twee kledingstukken toe nadat de wasmachine gestart is.</li> <li>• Stop de wasmachine niet te vol.</li> <li>• Duw het wasgoed volledig in de wasmachine.</li> </ul>
Grauw wit wasgoed, groezelige kleuren	<ul style="list-style-type: none"> <li>• Wasgoed is niet goed gesorteerd.</li> <li>• Te lage wastemperaturen.</li> <li>• Er is niet genoeg wasmiddel gebruikt, of er is hard water.</li> </ul>	<ul style="list-style-type: none"> <li>• Kleuren kunnen afgeven als wit en gekleurd wasgoed samen worden gewassen. Sorteert donkere kleding van witte en lichte stukken.</li> <li>• Gebruik hete of warme temperaturen als dit veilig is voor de lading.</li> <li>• Gebruik meer wasmiddel bij het wassen van zeer vuile kleding op lage temperaturen of bij hard water.</li> </ul>
Onjuiste werking van het wasmiddelvak	<ul style="list-style-type: none"> <li>• Verstopte wasmiddelvakken of wasmiddelproducten die te snel gedoseerd worden.</li> </ul>	<ul style="list-style-type: none"> <li>• Doe het wasmiddelvak niet te vol.</li> <li>• Controleer de 6th Sense Precisiëdosering voordat u een programma start.</li> </ul>
Wasmiddelbultjes, tabs of pods lossen niet op	<ul style="list-style-type: none"> <li>• Wasmiddelbultjes/tabs/pods zijn niet op de juiste manier in de machine gedaan.</li> </ul>	<ul style="list-style-type: none"> <li>• Zorg dat u het wasbultje/tab/pod in de wasmachinetrommel doet voordat u de kleding toevoegt. Volg de aanwijzingen van de fabrikant om beschadiging van uw kleding te voorkomen.</li> </ul>
Programmaduur verandert of programma duurt te lang	<ul style="list-style-type: none"> <li>• Normale werking van de wasmachine.</li> </ul>	<ul style="list-style-type: none"> <li>• De programmaduur varieert automatisch met de waterdruk, watertemperatuur, wasmiddel en hoeveelheid wasgoed. De opties die u kiest zijn ook van invloed op de programmaduur.</li> </ul>

Probleem	Mogelijke oorzaken	Oplossing
<b>Wasprogramma werkt niet zoals verwacht (vervolg)</b>		
Programmaduur verandert of programma duurt te lang (vervolg)	<ul style="list-style-type: none"> <li>• Te veel schuimvorming in de wasmachine.</li> <li>• Lading kan uit balans zijn.</li> </ul>	<ul style="list-style-type: none"> <li>• Als er te veel schuim wordt gedetecteerd, wordt er een automatische schuimroutine gestart om overtollig schuim te verwijderen en een goede spoeling van uw wasgoed te verzekeren. Door deze routine duurt het oorspronkelijke programma langer.</li> <li>• Wanneer de lading uit balans is, begint een wasproces om de lading opnieuw te verdelen. Hierdoor duurt het programma langer. Was geen enkele artikelen. Breng één artikel zoals een kleed of spijkerjack in evenwicht met nog een paar extra artikelen.</li> </ul>
<b>Ongewone geluiden</b>		
Ratelend of trillend geluid	<ul style="list-style-type: none"> <li>• Er zit een klein voorwerp vast tussen de randen van de trommel.</li> <li>• De wasmachine staat niet waterpas.</li> <li>• De kleding is tot een bal gedraaid in de wasmachine.</li> </ul>	<ul style="list-style-type: none"> <li>• Controleer de voorste en achterste randen van de trommel op kleine voorwerpen. Maak zakken leeg voor het wassen.</li> <li>• De wasmachine kan trillen als hij niet naar behoren geïnstalleerd is. Zie de Installatiehandleiding. Alle vier de pootjes van de wasmachine moeten stevig tegen de vloer rusten.</li> <li>• Wanneer het wasgoed tot een bal gedraaid is, stuurt de lading, waardoor de wasmachine gaat trillen. Maak het wasgoed los en start de wasmachine opnieuw.</li> </ul>
<b>Foutcode op het display</b>		
<p>F0E4 Te hoge temperatuur bij wasprogramma</p> <p>F0E5 Lading is uit balans</p> <p>F1E4 Fout hoofdrelais</p> <p>F3E1 Probleem druksensor</p> <p>F3E2 Storing wastemperatuursensor</p> <p>F3E4 ADS-fout – sensoren</p> <p>F5E1 Probleem deurvergrendeling</p> <p>F5E2 Deur wordt niet vergrendeld</p>	<ul style="list-style-type: none"> <li>• Waswater is te heet. Wasmachine is mogelijk verkeerd aangesloten op de warmwaterleiding van de woning.</li> <li>• De lading kan te groot of uit balans zijn.</li> <li>• Probleem gedetecteerd met de hoofdrelais.</li> <li>• Probleem gedetecteerd met de druksensor.</li> <li>• Probleem gedetecteerd met de wastemperatuursensor.</li> <li>• Fout sensor wasmiddelniveau.</li> <li>• Probleem gedetecteerd met de deurvergrendeling.</li> <li>• Probleem gedetecteerd met de deurvergrendeling.</li> </ul>	<ul style="list-style-type: none"> <li>• Zorg dat de wasmachine alleen wordt aangesloten op de koudwaterleiding.</li> <li>• Stop de wasmachine niet te vol. Was geen enkele artikelen. Breng één artikel zoals een kleed of spijkerjack in evenwicht met nog een paar extra artikelen.</li> <li>• Probeer de wasmachine te resetten door de stekker uit het stopcontact te trekken en er weer in te steken. Als dit niet helpt, bel dan de servicedienst.</li> <li>• Probeer de wasmachine te resetten door de stekker uit het stopcontact te trekken en er weer in te steken. Als dit niet helpt, bel dan de servicedienst.</li> <li>• Bel de servicedienst.</li> <li>• Maak het wasmiddelvak schoon, of voeg handmatig wasmiddel toe tot het wasmiddelvak schoongemaakt is.</li> <li>• Probeer de wasmachine te resetten door de stekker uit het stopcontact te trekken en er weer in te steken. Als dit niet helpt, bel dan de servicedienst.</li> <li>• Probeer de wasmachine te resetten door de stekker uit het stopcontact te trekken en er weer in te steken. Als dit niet helpt, bel dan de servicedienst.</li> </ul>

Probleem	Mogelijke oorzaken	Oplossing
<b>Foutcode op het display (vervolg)</b>		
F5E3 Deurvergrendeling wordt niet ontgrendeld	<ul style="list-style-type: none"> <li>• Probleem gedetecteerd met de deurvergrendeling.</li> </ul>	<ul style="list-style-type: none"> <li>• Probeer de wasmachine te resetten door de stekker uit het stopcontact te trekken en er weer in te steken. Als dit niet helpt, bel dan de servicedienst.</li> </ul>
F6E1 Communicatiestoring tussen elektronica in wasmachine	<ul style="list-style-type: none"> <li>• Probleem gedetecteerd met de elektronica van de wasmachine.</li> </ul>	<ul style="list-style-type: none"> <li>• Probeer de wasmachine te resetten door de stekker uit het stopcontact te trekken en er weer in te steken. Als dit niet helpt, bel dan de servicedienst.</li> </ul>
F6E2 Communicatiestoring tussen elektronica in wasmachine	<ul style="list-style-type: none"> <li>• Probleem gedetecteerd met de elektronica van de wasmachine.</li> </ul>	<ul style="list-style-type: none"> <li>• Probeer de wasmachine te resetten door de stekker uit het stopcontact te trekken en er weer in te steken. Als dit niet helpt, bel dan de servicedienst.</li> </ul>
F8E1 Geen waterstroom gedetecteerd/time-out vullen	<ul style="list-style-type: none"> <li>• Wasmachine is mogelijk niet aangesloten op de waterleiding van de woning. Kraan van de waterleiding is niet opgedraaid. Toevoerslang naar de wasmachine is mogelijk geknikt. Toevoerklep van de wasmachine is mogelijk defect.</li> </ul>	<ul style="list-style-type: none"> <li>• Zorg dat de wasmachine is aangesloten op de koudwaterleiding van de woning en dat de kraan open is gedraaid. Controleer of de toevoerslang naar de wasmachine niet geknikt is. Als het probleem aanhoudt, bel dan de servicedienst.</li> </ul>
F8E3 Overloop van water gedetecteerd	<ul style="list-style-type: none"> <li>• Toevoerklep van de wasmachine lekt intern.</li> </ul>	<ul style="list-style-type: none"> <li>• Bel de servicedienst.</li> </ul>
F9E1 Time-out afvoer/storing afvoerpomp	<ul style="list-style-type: none"> <li>• Afvoerpompfilter op de wasmachine moet mogelijk gereinigd worden. Balgafvoergaten in wasmachine zijn mogelijk verstopt. Afvoerslang van de wasmachine of de afvoer in de woning is mogelijk verstopt. Afvoerpomp van de wasmachine is mogelijk defect.</li> </ul>	<ul style="list-style-type: none"> <li>• Maak het afvoerpompfilter op de wasmachine schoon. Controleer de balgafvoergaten in de wasmachine op verstoppingen. Controleer de afvoerslang van de wasmachine en de afvoer van de woning op verstoppingen. Als het probleem aanhoudt, bel dan de servicedienst.</li> </ul>

# VEELGESTELDE VRAGEN OVER WIFI

## Welke Wifi-protocollen worden er ondersteund?

De geïnstalleerde wifi-adaptor ondersteunt Wifi b/g/n voor Europese landen.

## Welke instellingen moeten er geconfigureerd worden in de routersoftware?

De volgende routerinstellingen zijn vereist: 2,4 GHz ingeschakeld, Wifi b/g/n, DHCP en NAT geactiveerd.

## Welke versie van WPS wordt er ondersteund?

WPS 2.0 of hoger. Controleer de handleiding bij de router.

## Zijn er verschillen tussen het gebruik van een smartphone (of tablet) met Android of iOS?

U kunt het besturingssysteem van uw voorkeur gebruiken, er is geen verschil.

## Kan ik mobiele 3G-tethering gebruiken in plaats van een router?

Ja, maar cloud-services zijn ontworpen voor permanent aangesloten apparaten.

## Hoe kan ik controleren of mijn internetverbinding werkt en draadloze functionaliteit is ingeschakeld?

U kunt zoeken naar uw netwerk op uw smart apparaat. Schakel andere gegevensverbindingen uit voordat u dit probeert.

## Hoe kan ik controleren of het apparaat is aangesloten op het draadloze netwerk van mijn woning?

Open uw routerconfiguratie (zie de handleiding bij de router) en controleer of het MAC-adres van het apparaat vermeld staat op de pagina met draadloos verbonden apparaten.

## Waar kan ik het MAC-adres van het apparaat vinden? Druk

op  en tik vervolgens op  Wifi of kijk op uw apparaat: Er is een label met de SAID- en MAC-adressen.

Het MAC-adres bestaat uit een combinatie van cijfers en letters, beginnend met "88:e7".

## Hoe kan ik controleren of de draadloze functionaliteit van het apparaat is ingeschakeld?

Gebruik uw smartphone of tablet en de 6th Sense Live-app om te controleren of het apparaatnetwerk zichtbaar is en verbonden is met de cloud.

## Is er iets dat kan verhinderen dat het signaal het apparaat bereikt?

Controleer of de apparaten die u aangesloten heeft niet alle beschikbare bandbreedte gebruiken. Zorg dat uw aantal met Wifi verbonden apparaten niet hoger is dan het maximaal toegestane aantal door de router.

## Hoe ver moet de router uit de buurt zijn van de wasmachine?

Normaal gesproken is het Wifi-signaal sterk genoeg om een aantal kamers te dekken, maar dit is sterk afhankelijk van het materiaal waarvan de muren gemaakt zijn. U kunt de signaalsterkte controleren door uw smartphone of tablet naast het apparaat te plaatsen.

## Wat kan ik doen als mijn draadloze verbinding het apparaat niet bereikt?

U kunt speciale apparaten gebruiken om de Wifi-dekking van uw woning te vergroten, zoals accesspoints, Wifi-repeaters en voedingskabelbruggen (niet bijgeleverd bij het apparaat).

## Hoe kan ik achter de naam en het wachtwoord van mijn draadloze netwerk komen?

Zie de handleiding bij de router. Er zit gewoonlijk een sticker op de router met de gegevens die u nodig heeft om naar de instelpagina van het apparaat te gaan met een aangesloten apparaat.

## Wat kan ik doen als mijn router het Wifi-kanaal van de burens gebruikt?

Dwing de router om het Wifi-kanaal van uw woning te gebruiken.

## Wat kan ik doen als op het display verschijnt of de wasmachine geen stabiele verbinding kan maken met de router in mijn woning?

Het apparaat kan wel succesvol verbonden zijn met de router, maar kan geen verbinding maken met internet. Om het apparaat te verbinden met internet, moet u de instellingen van de router en/of carrier controleren.

Instellingen router: NAT moet ingeschakeld zijn, firewall en DHCP moeten op de juiste manier geconfigureerd zijn. Ondersteunde wachtwoordversleuteling: WEP, WPA, WPA2. Raadpleeg de handleiding bij de router om een ander type versleuteling te proberen. Instellingen carrier: Als uw internetprovider het aantal MAC-adressen dat verbonden kan worden met het internet op een vast aantal heeft ingesteld, kunt u uw apparaat misschien niet met de cloud verbinden. Het MAC-adres van een apparaat is zijn unieke identificatienummer. Vraag uw internetprovider hoe uw andere apparaten dan computers op het internet moet aansluiten.

## Hoe kan ik controleren of er gegevens worden

verzonden? Na het instellen van het netwerk schakelt u de wasmachine uit, wacht 20 seconden en schakel de wasmachine weer in: Controleer of de app de UI-status van het apparaat weergeeft. Bij bepaalde instellingen duurt het enkele seconden voordat ze in de app verschijnen.

## Hoe kan ik mijn Whirlpool-account veranderen maar mijn apparaten aangesloten houden?

U kunt een nieuw account creëren, maar denk eraan om uw apparaten te verwijderen uit uw oude account voordat u ze overbrengt naar uw nieuwe account.

## Ik heb een andere router – wat moet ik doen?

U kunt ofwel dezelfde instellingen behouden (naam en wachtwoord netwerk) of de vorige instellingen uit het apparaat verwijderen en de instellingen opnieuw configureren.



---

# KLANTONDERSTEUNINGSSERVICE

---

## VOORDAT U CONTACT OPNEEMT MET DE KLANTONDERSTEUNING

**1.** Probeer problemen die u kunt ondervinden zelf op te lossen door het lezen van het hoofdstuk

### PROBLEMEN OPLOSSEN

**2.** Schakel de wasmachine uit en zet hem weer aan om te zien of het probleem aanhoudt.

---

## ALS HET PROBLEEM AANHOUDT, NEEM DAN CONTACT OP MET DE KLANTENSERVICE

Bel het nummer op het garantieboekje of volg de aanwijzingen op de website [www.whirlpool.com](http://www.whirlpool.com)

Vermeld altijd:

Een korte beschrijving van het probleem.

Het model van de wasmachine (zie het

gegevensplaatje aan de binnenkant van de deur).

Uw adres en telefoonnummer.

Neem voor reparaties contact op met een erkend Klantondersteuningscentrum om te zorgen dat de reparaties correct worden uitgevoerd met originele vervangingsonderdelen.

### Fabrikant:

Whirlpool EMEA S.p.A. - Socio Unico

Via Carlo Pisacane n. 1

20016 Pero (MI)

Italië

# INSTALLATIEHANDLEIDING

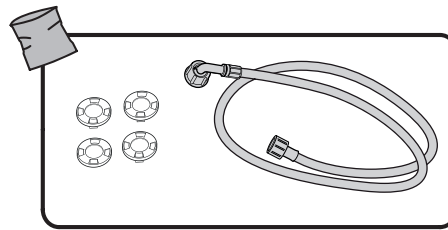
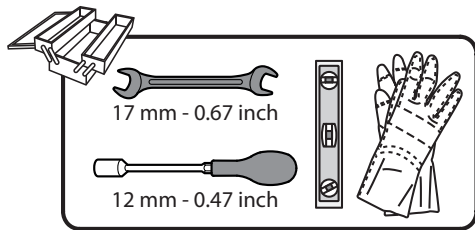

1

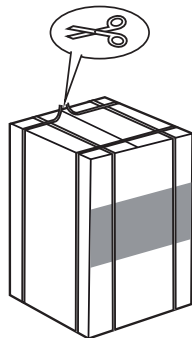

2

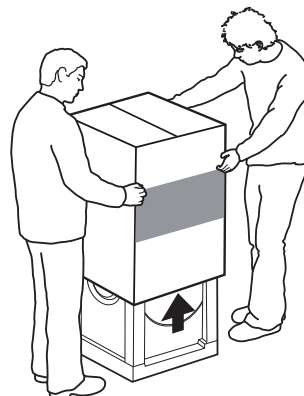

3

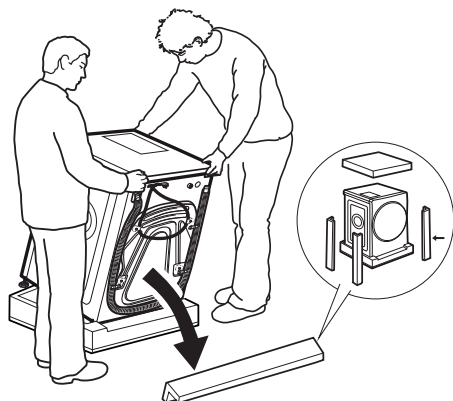

4

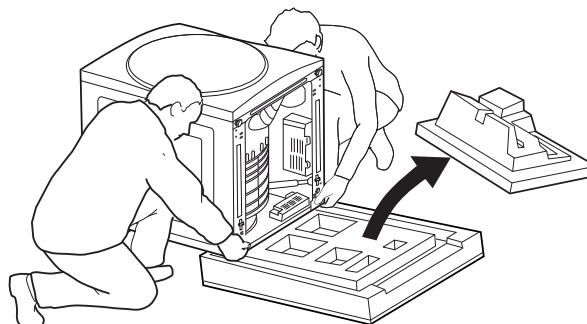

5

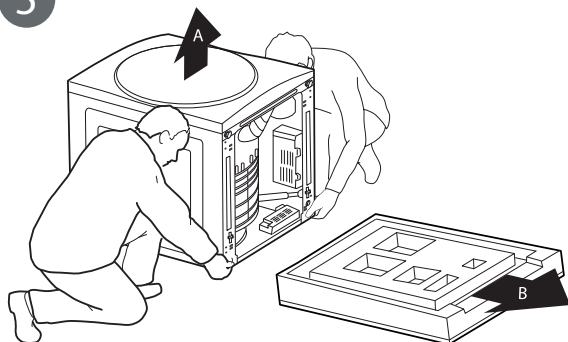

6



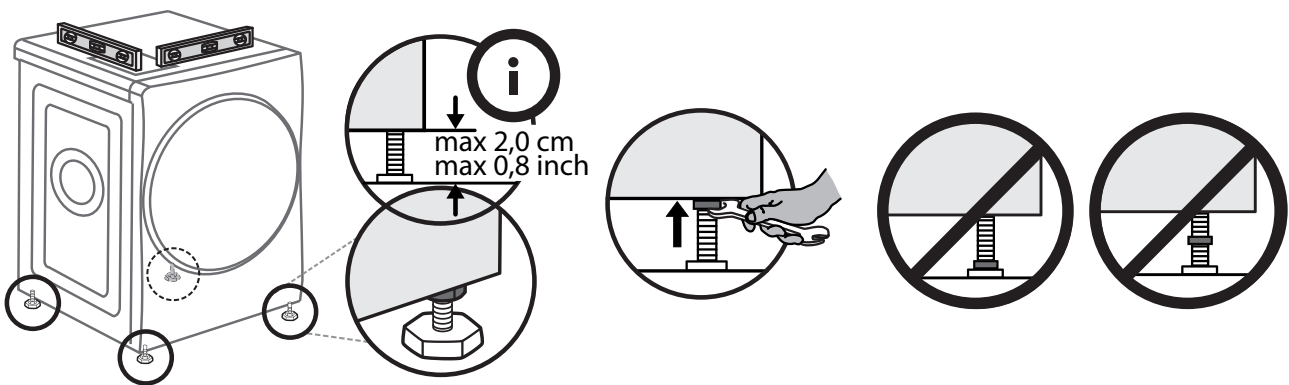
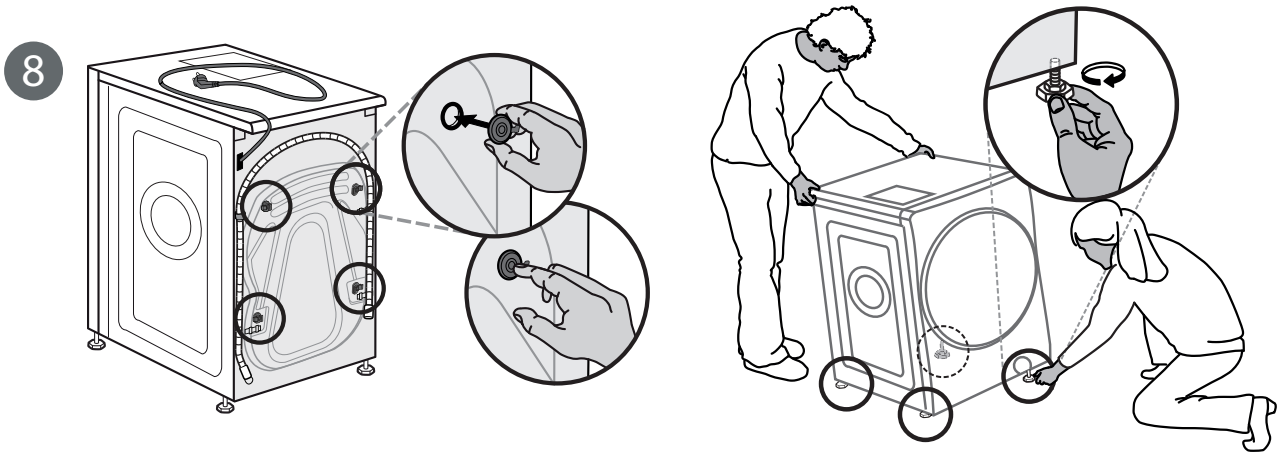
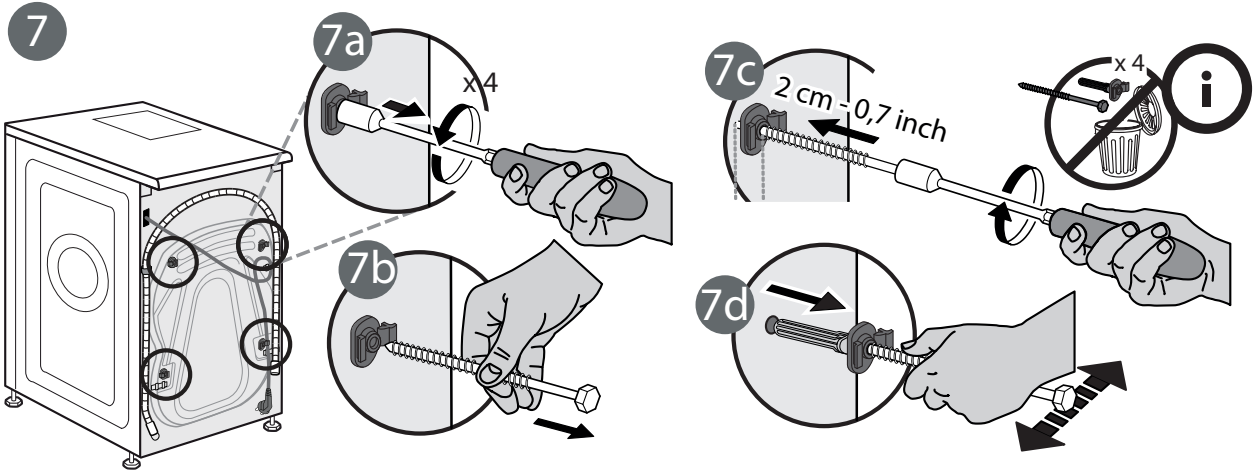



**PRODUCTFICHE**

 **www** De productfiche met energiegegevens van dit apparaat kan worden gedownload van de Whirlpool-website <http://docs.whirlpool.eu>

**CONTACT OPNEMEN MET DE KLANTENSERVICE**

U vindt onze contactgegevens in het garantieboekje. Wanneer u contact opneemt met de Klantenservice, vermeld dan de codes die op het identificatieplaatje van uw product staan.

