

UPUTE ZA UPORABU

**PRIJE UPORABE STAKLOKERAMIČKE
UGRADNE PLOČE**

POSTAVLJANJE

ELEKTRIČNI PRIKLJUČCI

ŠTEDNJA STRUJE

ZAŠTITA OKOLIŠA

MJERE OPREZA I OPĆE PREPORUKE

DODATNI DIJELOVI UGRADNE PLOČE

ČIŠĆENJE I ODRŽAVANJE

STAKLOKERAMIČKE UGRADNE PLOČE

UPUTE ZA SLUČAJ KVARA

POST-PRODAJNA SLUŽBA

PRIJE UPORABE STAKLOKERAMIČKE UGRADNE PLOČE

- Za što bolju uporabu vašeg novog uređaja, pažljivo pročitajte upute za korisnike i držite ih pri ruci za buduće potrebe.

POSTAVLJANJE

Ploča za kuhanje

- Ploču za kuhanje treba postaviti u radnu površinu debljine između 20 mm i 50 mm.
- Između ploče za kuhanje i pećnice ne smije biti ničega (npr. prečki, zaporaka, itd.).
- Razmak između donje površine staklokeramičke ugradne ploče i ormarića ili pregradne ploče mora biti najmanje 20 mm.
- Ako ploču za kuhanje treba postaviti uz visoki element, ostavite razmak od najmanje 100 mm od ruba ploče za kuhanje do bočne stijenke visokog elementa.
- Na radnoj površini napravite otvor, poštujući dimenzije naznačene na listiću s opisom proizvoda.
- Nakon što ste očistili površinu ploče za kuhanje, namjestite dostavljeno brtvilo (ako nije već stavljeno).

Važno

Kako bi se spriječilo pregrijavanje elektroničkih krugova, a tako i njihovo oštećenje, preporučujemo slijedeće:

- **nemojte postavljati ploču za kuhanje blizu perilice posuđa ili perilice rublja, kako elektronički krugovi ne bi došli u dodir s parom ili vlagom koje ih mogu oštetiti.**

Ako se ispod ploče za kuhanje nalazi pećnica (iz našeg asortimana), uvjerite se da ona posjeduje rashladni sustav.

Ako temperatura elektroničkih krugova prijeđe maksimalnu dopuštenu temperaturu, ploča za kuhanje će se automatski isključiti; u tom slučaju, čekajte nekoliko minuta dok unutarnja temperatura elektroničkih krugova ne dostigne dopuštenu razinu i tad ćete moći ponovno uključiti ugradnu ploču.

- **Nakon uporabe isključite ugradnu ploču.**

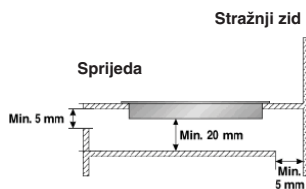

POSTAVLJANJE

Sklapanje

A) Ako se radi o drvenoj površini, koristite odgovarajuće zaporke, opružne spojnice i dostavljene vijke.

- Stavite 4 spojnice (**A**) u pripremljene ureze oko okvira ploče - vidi sl. 1.
- Izmjerite sredinu okomitih strana otvora, kao što je prikazano na sl. 2.
- Namjestite sredinu zaporaka (**C**) na prethodno utvrđenu sredinu stranice.
- Gornji rub zaporaka mora biti u razini gornje strane radne površine.
- Učvrstite pomoću 4 isporučena vijka (**B**), koje ćete zaviti u postojeće rupice.
- Stavite ploču za kuhanje u prethodno pripremljeni otvor, pazeći da spojnice (**A**) usjednu u pripremljene ureze zaporaka (**C**, sl. 4 i 5).

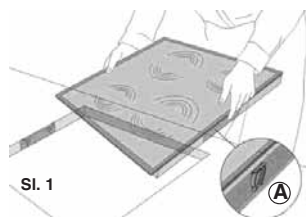

Sl. 1

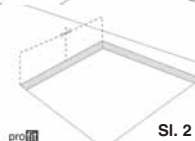

Sl. 2

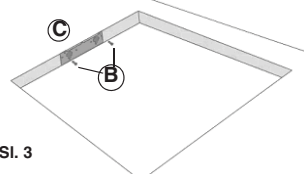

Sl. 3

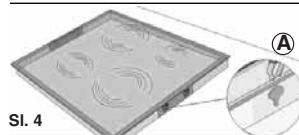

Sl. 4

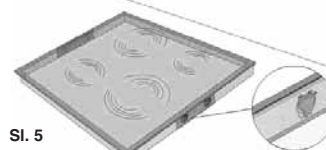

Sl. 5





B) Ako se radi o radnoj površini od mramora, keramike, kamena, plastičnih smjesa, itd., naručite komplet za postavljanje (šifra 4812 310 19277) od ovlaštene Post-prodajne službe.

ELEKTRIČNI PRIKLJUČCI

Električno spajanje treba obaviti prije prikopčavanja aparata na dovod električne energije. Aparat mora postaviti kvalificirani električar, koji u potpunosti poznaje važeće sigurnosne propise i propise postavljanja. Izričito, postavljanje treba obaviti sukladno propisima lokalnog poduzeća za opskrbu električnom energijom. Uvjerite se da napon naznačen na natpisnoj pločici odgovara opskrbnom naponu u vašem domu. Propisi zahtijevaju da ovaj aparat mora biti uzemljen: koristite jedino električne vodiče (uključujući i vodič za uzemljenje) odgovarajuće veličine. Proizvođač otklanja bilo kakvu odgovornost za ozljede nanešene osobama ili životinjama te štetu na stvarima, do kojih je došlo uslijed nepoštivanja gornjih propisa.

Za električno spajanje koristite kabel tipa H05 RR-F, kako se navodi u tablici dolje:

Napon električne mreže.

| Električni vodiči | Količina x veličina |
|---|---|
| 230 V ~ +  | 3 x 4 mm ² |
| 230-240 V ~ +  | 3 x 4 mm ² (samo Australija) |
| 230 V 3~ +  | 4 x 1,5 mm ² |
| 400 V 3N ~ +  | 5 x 1,5 mm ² |
| 400 V 2N ~ +  | 4 x 1,5 mm ² |

Aparat treba spojiti na električnu mrežu pomoću svepolnog prekidača za iskopčavanje, s razmakom kontakata od najmanje 3 mm.

Pažnja: električni kabel mora biti dovoljno dug kako bi omogućio vađenje ploče za kuhanje iz radne površine i treba ga namjestiti tako da se izbjegne njegovo oštećivanje ili pregrijavanje zbog dodirivanja podnožja.

Spajanje na priključnu ploču

Napomena: žuto-zeleni kabel za uzemljenje treba spojiti na priključak sa simbolom  i on mora biti duži od ostalih žica.

- Ogulite otpr. 70 mm ovojnice na električnom kabelu (**B**).
- Ogulite otpr. 10 mm ovojnice na žicama. Zatim uvucite električni kabel u stezaljku i spojite žice na priključni blok prema naznakama na crtežu koji se nalazi blizu samog priključnog bloka.
- Učvrstite električni kabel (**B**) pomoću stezaljke.
- Zatvorite priključnu ploču poklopcem (**A**), kojeg ćete učvrstiti isporučanim vijkom.
- Nakon električnog spajanja, namjestite ugradnu ploču na površini i objesite je za noseće opruge, kao na slici.

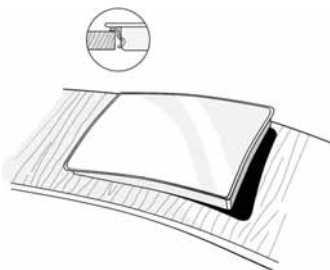
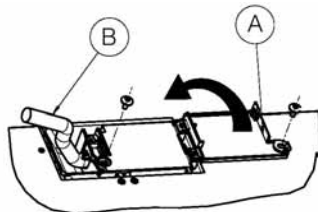

ŠTEDNJA STRUJE

- Koristite lonce i tavice čiji je promjer dna jednak ili čak malo veći od polja za kuhanje.
- Koristite isključivo lonce i tavice s ravnim dnom.
- Ako je moguće, kuhajte poklopljeno.
- Kuhajte povrće, krumpire, itd. u malo vode, da bi se skratilo vrijeme kuhanja.
- Ekspresni lonac omogućuje vam još veću uštedu struje i vremena.

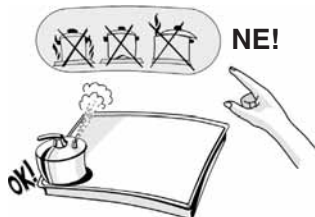

ZAŠTITA OKOLIŠA

1. Pakiranje

- Materijal pakiranja može se 100%-tno reciklirati, kao što to potvrđuje i simbol recikliranja (♻️).

2. Proizvodi

Ovaj uređaj je označen sukladno europskoj direktivi 2002/96/EZ o električnom i elektronskom otpadu (WEEE). Pravilnim rashodovanjem ovog proizvoda korisnik doprinosi sprječavanju mogućih štetnih posljedica po okoliš i po zdravlje ljudi.

Simbol  na proizvodu ili na popratnoj dokumentaciji označava da se s ovim proizvodom ne smije postupati kao s otpadom iz domaćinstva. Umjesto toga, treba ga predati odgovarajućem mjestu sakupljanja za recikliranje električne i elektroničke opreme.

Pridržavajte se lokalnih propisa o zbrinjavanju otpada.

Radi podrobnijih informacija o postupanju, spašavanju i recikliranju ovog proizvoda, obratite se lokalnim vlastima, službi za sakupljanje komunalnog otpada ili trgovini u kojoj ste proizvod kupili.

CE izjava o sukladnosti

- Ova je ploča za kuhanje prikladna za uporabu u dodiru s hranom i sukladna je Uredbi (EZ) br. 1935/2004.
- Uređaji su osmišljeni isključivo u svrhu kuhanja hrane u domaćinstvu. Uporaba uređaja u bilo koju drugu svrhu (npr. za grijanje prostorija) smatra se neprikladnom i opasnom.
- Uređaji su osmišljeni, napravljeni i prodaju se sukladno:
- smjernicama o sigurnosti direktive o niskom naponu 2006/95/EZ (koja zamjenjuje 73/23/EEZ i naknadne nadopune);
- uvjetima zaštite direktive 89/336/EEZ o elektromagnetskoj kompatibilnosti;
- uvjetima direktive 93/68/EEZ.



MJERE OPREZA I OPĆE PREPORUKE

UPOZORENJE: dostupni dijelovi se za vrijeme rada jako zagriju. Ne dopuštajte da se djeca približe uređaju, kako bi izbjegli opasnost od opekotina.

Ovaj uređaj nije namijenjen uporabi od strane osoba (uključujući djecu) sa smanjenim fizičkim, osjetilnim ili mentalnim sposobnostima, odnosno bez iskustva i znanja, osim ako ih u početku ne nadgleda ili ne uputi u uporabu uređaja osoba odgovorna za njihovu sigurnost.

Pazite da se djeca ne igraju s uređajem.

- Prije bilo kakvog održavanja, iskopčajte uređaj iz električne mreže.
- Ne dopuštajte da se djeca približavaju dok koristite uređaj, kao ni odmah nakon što ga isključite.
- Uređaje smije popravljati ili podešavati isključivo kvalificirani tehničar.
- Uvjerite se da kabeli drugih električnih aparata u blizini ugradne ploče ne dolaze u dodir s njenim vrućim dijelovima.
- **Nemojte uključivati električne ploče/polja za kuhanje ako na njima nema lonaca.**
- Izbjegavajte uporabu visokotlačnih uređaja za čišćenje vodom ili parom.
- Ako se tekućina prolije ili prekupi, ugradna ploča se može isključiti: kako bi je mogli ponovno uključiti, pažljivo osušite područje s gumbima.

- Ploča za kuhanje ima električne ploče/polja za kuhanje različitih veličina. Koristite lonce čiji je promjer dna jednak promjeru električne ploče/polja za kuhanje. **Kako biste izbjegli trajno oštećenje staklokeramičke ploče za kuhanje, nemojte koristiti:**
 - lonce čije dno nije savršeno ravno;
 - metalne lonce s emaljiranim dnom.
 - Kad završite s kuhanjem, pritisnite tipku .
- Nemojte koristiti ploču za kuhanje kao radnu ili potpornu površinu.
- Nemojte ostavljati uređaj bez nadzora prilikom prženja: opasnost od požara.
- Ako se staklokeramička površina razbije ili napukne uslijed snažnog udara (npr. pada predmeta), nemojte je koristiti i odmah pozovite Post-prodajnu službu.
- Nemojte stavljati namirnice omotane u aluminijsku foliju, plastične plitice ni krpe na vruća polja za kuhanje.
- Nemojte povlačiti tavice po staklokeramičkoj površini: opasnost od ogrebotina.
- Izbjegavajte prosipanje šećera i sličnih tvari po ploči za kuhanje. Ako je potrebno, odmah očistite ploču za kuhanje slijedeći upute o čišćenju i održavanju u ovom priručniku.
- Ako ugradna ploča ima halogena svjetla, nemojte gledati ravno u žarulje.

DODATNI DIJELOVI UGRADNE PLOČE

Dodatak za zaštitu djece AMH 122

Ovaj dodatni dio možete nabaviti u Post-prodajnoj službi, dio broj 4819 310 18436.

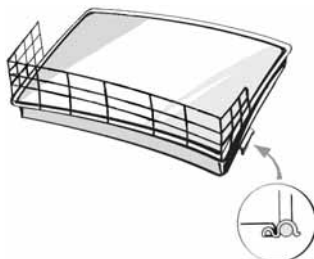

ČIŠĆENJE I ODRŽAVANJE STAKLOKERAMIČKE UGRADNE PLOČE

Nakon svake uporabe i to kad se ohladi, očistite ploču za kuhanje. To će spriječiti stvaranje naslaga nečistoće i olakšati vam čišćenje.

Važno: po svaku cijenu izbjegavajte uporabu visokotlačnih uređaja za čišćenje vodom ili parom.

- Koristite čistu krpu, upijajući kuhinjski papir i tekuće sredstvo za pranje ili odgovarajuće sredstvo za čišćenje keramičkog stakla.
- Zapečenu prljavštinu uklonite isporučenom strugalicom i odgovarajućim proizvodima za čišćenje.
- Hranu koja se prolje trebete očistiti prije nego što se zapeče na staklokeramičkoj površini.
- Namirnice s visokim sadržajem šećera (mlijječ karamele, voćni sok, džem, itd.) koje iskipe tijekom kuhanja, kao i mrlje od šećera koji štrcne morate odmah ukloniti strugalicom.
- Nemojte koristiti abrazivna sredstva, bjelila, sprejeve za čišćenje pećnice ili sredstva za čišćenje tavica.

S vremena na vrijeme očistite ploču za kuhanje zaštitnim voskom poznate marke za staklokeramičke ugradne ploče.

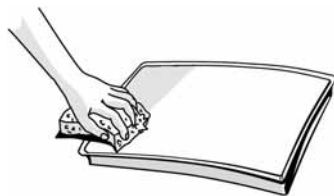

UPUTE ZA SLUČAJ KVARA

Ploča za kuhanje ne radi

- Jeste li kod pritiska kontrolnih tipki slijedili upute iz dijela "Korištenje ugradne ploče" u priloženom "Listiću proizvoda"?
 - Je li možda nestala struja?
 - Jeste li nakon čišćenja pažljivo osušili ugradnu ploču?
1. Ako ste odabrali neko polje za kuhanje, a na zaslonu se pojavi "F" ili "ER" iza kojeg slijedi neki broj, obavijestite o tome **Post-prodajnu službu**.

- S izuzetkom poruke "F03" ili "ER03", **koja utvrđuje nepravilno čišćenje područja upravljanja**.
 - Kako bi riješili problem, slijedite upute u odlomku "Čišćenje i održavanje staklokeramičke ugradne ploče".
2. Ako nakon intenzivne uporabe ugradna ploča ne radi, njena unutarnja temperatura je previsoka. Čekajte nekoliko minuta dok se ugradna ploča ne ohladi.

POST-PRODAJNA SLUŽBA

Prije nego što se obratite Post-prodajnoj službi

1. Pokušajte riješiti problem (vidi "Upute za slučaj kvara").
2. Isključite aparat i ponovno ga pokrenite kako bi vidjeli hoće li se neispravnost ponoviti.

Ako i nakon navedenih provjera neispravnost još uvijek postoji, obratite se najbližoj Post-prodajnoj službi.

Priložite: kratki opis neispravnosti,

- točan tip i model aparata,
- servisni broj (broj iza riječi "Service" na natpisnoj pločici), koji se nalazi ispod ugradne ploče ili na Listiću proizvoda. Servisni broj se navodi i na jamstvu,
- vašu punu adresu i broj telefona.

Ako je potreban bilo kakav popravak, molimo obratite se ovlaštenoj **Post-prodajnoj službi**, kako se navodi u jamstvu.

U nevjerojatnom slučaju da neki zahvat ili popravak vrši **neovlašteni tehničar**, obavezno zahtijevajte potvrdu o obavljenom poslu i ustrajte na uporabi **originalnih zamjenskih dijelova**.

Nepoštivanje ovih uputa može ugroziti sigurnost i kvalitetu aparata.

SERVICE 0000 000 00000



Opis proizvoda

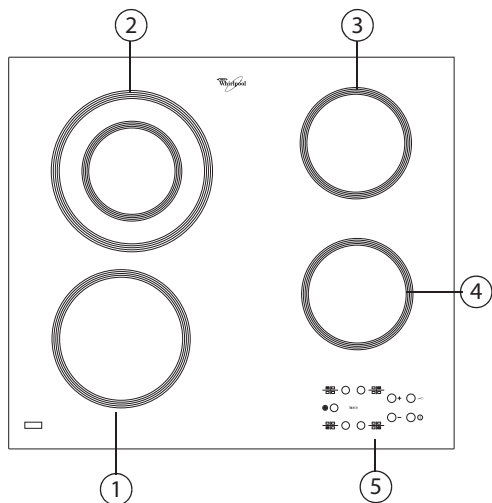

1. Kuhaća zona Ø 180
2. Dvostruka kuhaća zona Ø 210
3. Kuhaća zona Ø 145
4. Kuhaća zona Ø 145
5. Pokazivač

Obratite pažnju:

Kako biste izbjegli trajno oštećenje staklokeramičke ploče, nemojte koristiti:

- Posude čije dno nije potpuno ravno.
- Metalne posude s emajliranim dnom.

Sva estetska oštećenja (ogrebotine, tragovi na površini, itd.) trebaju se prijaviti odmah nakon ugradnje.

Dimenzije štednjaka (mm)

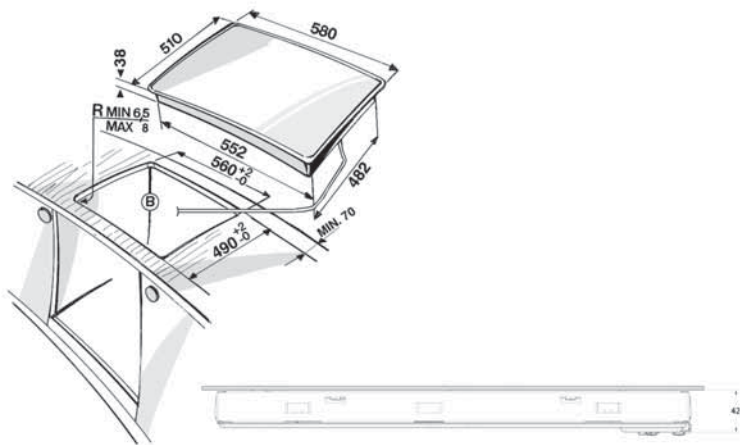

Tipizacijska pločica 230 V ~ /400 V 3 N ~ 50 Hz 6,2 kW

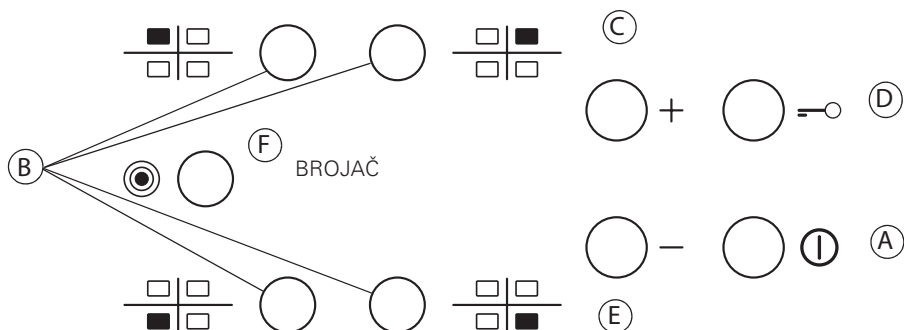

| | | | |
|------------|-------------------------------------|----------|---------------------------------------|
| A | Uključenje/isključenje | D | Zaključavanje tipaka |
| B | Odabir kuhaćih zona i brojača | F | Uključenje/isključenje dvostruke zone |
| C-E | Povećanje ili smanjenje temperature | | |

-  Nakon ugradnje, kontrolna ploča provodi testiranje funkcionalnosti u trajanju od približno jedne sekunde, nakon čega se automatski uključuje funkcija "zaključavanja tipaka". Za isključenje te funkcije, pritisnite i zadržite tipku "D"; ogласи se zvučni signal i povezani LED indikator se isključi.

NAPOMENA: Ukoliko dođe do resetiranja uređaja, ponovite postupak iznad.

-  Za uključenje štednjaka, pritisnite i zadržite tipku "A" na približno 2 sekunde. Na pokazivaču svijetli "0" za četiri kuhaće zone. Ako ne aktivirate nijednu kuhaću zonu unutar 20 sekundi, štednjak se automatski isključi iz sigurnosnih razloga. Pritisnite jednu od tipaka "B", u skladu s kuhaćom zonom koju namjeravate koristiti. Podesite odgovarajuću temperaturu tipkama "E" ili "C". Možete odabrati podešenja od 1 do 9. Za poništavanje svih podešenja, istovremeno pritisnite tipke +/-.
- Ukoliko pritisnete tipku "+" kad se dosegne razina 9, aktivirat će se funkcija "Booster" i na pokazivaču će zasvijetliti slovo "A".
- VAŽNO:** Kontrola se isključi 10 sekundi nakon podešavanja temperature. Za promjenu podešenja temperature, ponovno pritisnite tipku "B", zatim promijenite podešenje pomoću tipke "E" ili "C".

-  **DVOSTRUKA ZONA:** Nakon odabira željene zone i podešavanja razine (kako je opisano u prethodnom odjeljku), pritisnite "F": uključi se indikator iznad tipke i dodatna zona se aktivira. Dvostruka zona može se koristiti samo u sljedećim slučajevima:

1. Kuhaća zona sadrži dodatnu zonu;
2. Odabrana razina snage je viša od 0.

Za isključenje dvostruke zone, pritisnite tipku "B" za odgovarajuću zonu, zatim ponovno pritisnite "F".



BROJAČ Za podešavanje funkcije brojača, odaberite željenu kuhaću zonu i podešenje temperature, zatim ponovno pritisnite tipku kuhaće zone; na pokazivaču svijetli točka za kuhaću zonu kojom upravlja brojač.

Indikator **"00"** treperi na dva pokazivača. Tipkama **"C"** ili **"E"** podesite period od 1 do 99.

VAŽNO: 10 sekundi nakon podešavanja brojača, na pokazivaču će se prikazati podešenje temperature za ostale kuhaće zone. Za prikaz preostalog vremena kuhanja, dvaput pritisnite tipku kuhaće zone kojom upravlja brojač.

—○ Funkciju **ZAKLJUČAVANJA TIPAKA** možete uključiti tako da pritisnete i zadržite tipku **"D"**, sve dok se ne uključi indikator iznad tipke funkcije. Ova funkcija zaključava sve druge funkcije uređaja, osim tipke za uključenje/isključenje **"A"**. Funkcija ostaje aktivna čak i kad isključite i ponovno uključite štednjak i možete se isključiti duljim pritiskom tipke **"D"**, sve dok se ne isključi indikator iznad tipke funkcije.

H **INDIKATOR PREOSTALE TOPLINE**

Kad isključite kuhaću zonu, svijetli indikator preostale topline **"H"** ili se trepereći izmjenjuje s **"0"**, sve dok temperatura kuhaće zone ne padne na sigurnu razinu.

VAŽNO: Sigurnosne značajke štednjaka uključuju i funkciju automatskog isključenja. Dugotrajnom uporabom istog podešenja temperature aktivira se automatsko isključenje te kuhaće zone (primjerice, nakon približno sat vremena pri podešenju maksimalne temperature, kuhća zona automatski se isključi).

Proizvođač ne odgovara za eventualne tiskarske pogreške.

IZJAVA O SUKLADNOSTI

Uvoznik:

| | |
|---------|--|
| Naziv: | WHIRLPOOL CROATIA d.o.o. |
| Adresa: | Avenija V. Holjevca 40 / III, 10000 Zagreb |
| OIB: | 29882918750 |

Pod punom odgovornošću izjavljujemo da proizvod:

| | |
|------------------|--|
| Naziv proizvoda: | PLOČA ZA KUHANJE |
| Model / Tip: | AKT 813 BA |
| Proizvođač: | Whirlpool Europe s.r.l.21020 Cassinetta di Biandronno ,Varese, Italija |

udovoljava zahtjevima Pravilnika o elektromagnetskoj kompatibilnosti - EMC (NN br. 112/2008) i zahtjevima Pravilnika o izmjenama i dopunama pravilnika o elektromagnetskoj kompatibilnosti - EMC (NN br. 5/2010)

| | |
|---------------|--|
| EU Direktive: | 2004/108/EC |
| EN Norme: | HRN EN 55014-1:2008 HRN EN 55014-2:1997+A1:2003+ EN 55014-2/A2:2002 HRN EN 61000-3-2:2008 HRN EN 61000-3-3:1997+A1:2008+A2:2008 |

EMC - Potvrda o sukladnosti izdana od:
ZAVOD ZA ISPITIVANJE KVALITETE ROBE d.o.o., Split, broj: 0912911

Godina prvog stavljanja oznake sukladnosti: 2010.

Te da je u skladu sa zahtjevima Pravilnika o električnoj opremi namijenjenoj za uporabu unutar određenih naponskih granica (NN br. 135/2005)

| | |
|-----------|---|
| EN Norme: | 60335-1(ed.4);am1;am2 60335-2-6(ed.5);am1 60335-2-6(ed.5);am2 |
|-----------|---|

Zagreb, 12.08.2010.

Mjesto i datum

WHIRLPOOL CROATIA
d.o.o.
ZAGREB



Potpis odgovorne osobe