

## VĂ MULȚUMIM PENTRU CĂ AȚI CUMPĂRAT UN PRODUS HOTPOINT.



Pentru a beneficia de asistență mai cuprinzătoare, înregistrați aparatul la adresa [www.hotpoint.eu/register](http://www.hotpoint.eu/register)

## PANOU DE CONTROL

1. Butonul IGIENIZARE CU ABUR
2. Butonul RAPID/BLOCARE TASTE
3. Butonul PORNIRE/OPRIRE
4. Butonul START/PAUZĂ
5. Butonul FINAL CARE
6. Butonul ÎNTĂRZIERE START
7. Butonul CENTRIFUGARE
8. Butonul TEMPERATURĂ
9. SELECTORUL DE CICLU

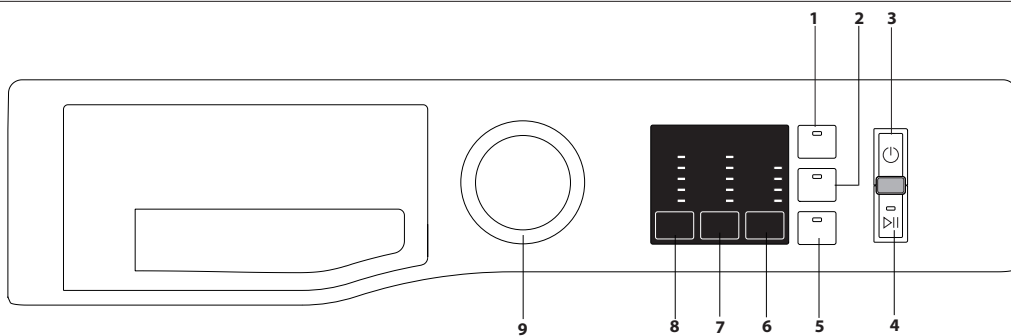

## TABEL CU CICLURILE DE SPĂLARE

Ciclu de spălare		Temperatura		Viteza de centrifugare maximă (rpm)	Încărcare maximă (Kg)	Durată (minute)	Adăugați haine	Detergenți și aditivi			Detergent recomandat		Umezeală rămasă %	Consum de energie kWh	Consum total de apă l
		Implicit	Interval					Prespălare	Spălare	Balsam de rufe	Pulbere	Lichid			
								1	2	3					
1	Mix	40°C	☼ - 40°C	1400	7	90	●	-	●	○	-	✓	-	-	-
2	Eco Bumbac (1)	60°C	60°C	1400	7	160	●	-	●	○	✓	✓	53	0,94	52,5
			40°C	1400	7	220	●	-	●	○	✓	✓	53	0,97	75
3	Bumbac (2)	40°C	☼ - 60°C	1400	7	220	●	-	●	○	✓	✓	53	0,97	75
4	Sintetice (3)	40°C	☼ - 60°C	1400	4	155	●	-	●	○	✓	✓	53	0,86	60
5	Delicate	40°C	☼ - 40°C	1000	3,5	90	●	-	●	○	-	✓	-	-	-
6	Lână	40°C	☼ - 40°C	800	1,5	75	●	-	●	○	-	✓	-	-	-
7	Anti alergic	60°C	40°C - 60°C	1400	3,5	175	●	-	●	○	✓	✓	-	-	-
8	Anti Pete 40°	40°C	☼ - 40°C	1000	3,5	60	●	-	●	○	✓	✓	-	-	-
9	Albe	40°C	☼ - 90°C	1400	7	100	●	●(90°)	●	○	✓	✓	-	-	-
10	Împrospătare cu abur	-	-	-	1	20	-	-	-	-	-	-	-	-	-
11	Rapid 30 min	30°C	☼ - 30°C	800	3,5	30	●	-	●	○	-	✓	-	-	-
12	Lenjerie Pat & Prosoape	60°C	☼ - 60°C	1400	7	120	●	-	●	○	✓	✓	-	-	-
13	Cămăși	40°C	☼ - 40°C	800	1,5	75	●	-	●	○	-	✓	-	-	-
14	Centrifugare & evacuare *	-	-	1400	7	10	-	-	-	-	-	-	-	-	-
15	Clătire & centrifugare	-	-	1400	7	50	-	-	-	○	-	-	-	-	-

● Doză necesară ○ Doză opțională

Durata ciclului, care apare pe afișaj și este trecută în manualul de instrucțiuni, este o estimare pentru condiții standard. Durata efectivă poate fi influențată de mai mulți factori, cum ar fi temperatura și presiunea apei de alimentare, temperatura mediului, cantitatea de detergent, cantitatea și tipul încărcăturii, echilibrarea încărcăturii și eventualele opțiuni suplimentare selectate.

### 1) Ciclu de spălare de test, în conformitate cu reglementarea 1061/2010:

acest ciclu a fost conceput pentru încărcături de bumbac cu nivel mediu de murdărie și reduce la minimum consumul de electricitate și apă; este destinat spălării rufelor la temperaturi de 60 °C sau 40 °C. Temperatura de spălare efectivă poate fi diferită de valoarea indicată.

## DESCRIEREA PRODUSULUI

1. Placa de sus
2. Sertarul distribuitorului de detergent
3. Panou de control
4. Clapetă
5. Ușă
6. Pompa de scurgere (în spatele soclului)
7. Soclu (se poate demonta)
8. Picioare reglabile (2)

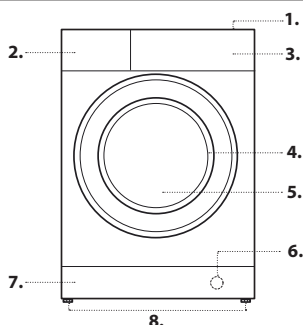

### Pentru toate institutele de testare:

- 2) Ciclu lung pentru bumbac: alegeți ciclul de spălare 3 la 40 °C.
- 3) Ciclu lung pentru materiale sintetice: alegeți ciclul de spălare 4 la 40 °C.

\* Dacă selectați ciclul 14 și excludeți ciclul de centrifugare, mașina de spălat doar va evacua apa.

## SERTARUL DISTRIBUTORULUI DE DETERGENT

### compartimentul 1: Detergent pentru prespălare (pudră)

### compartimentul 2: Detergent pentru ciclul de spălare (pudră sau lichid)

Dacă se folosește detergent lichid, se recomandă utilizarea separatorului de plastic amovibil A (se livrează cu mașina) pentru dozare corectă.

Dacă folosiți detergent pudră, puneți separatorul în locașul B.

### compartimentul 3: Aditivi (balsamuri etc.)

Balsamul nu trebuie să curgă peste grilaj.

! Utilizați detergent pudră pentru rufe albe din bumbac, pentru prespălare și pentru spălare la temperaturi de peste 60 °C.

! Urmați instrucțiunile de pe ambalajul detergentului.

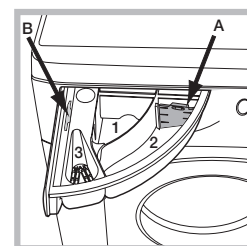

## CICLURI DE SPĂLARE

Urmați instrucțiunile de pe eticheta cu informații despre îngrijire a articolelor. Valoarea indicată în simbol este cea maximă recomandată pentru spălarea articolului.



### Mix

Pentru spălarea rufelor ușor murdare sau cu nivel mediu de murdărie, din bumbac, in, fibre sintetice și fibre mixte.

### Eco Bumbac 60°/40°

Ciclu potrivit pentru spălarea articolelor de bumbac cu nivel mediu de murdărie. La 40 °C și 60 °C este ciclul standard de spălare pentru hainele din bumbac, cu cel mai mic consum de apă și electricitate.

### Bumbac

Bumbacuri groase, cu nivel de murdărie normal și pronunțat.

### Sintetice

Potrivit pentru spălarea hainelor cu nivel mediu de murdărie, din fibre sintetice (de exemplu, poliester, poliacrilice, viscoză etc.) sau materiale din amestecuri de bumbac cu fibre sintetice.

### Delicate

Pentru spălarea articolelor de îmbrăcăminte foarte delicate. Vă recomandăm să întoarceți pe dos hainele înainte de a le spăla. Pentru a obține rezultate optime, spălați articolele delicate cu detergent lichid.

### Lână - Woolmark Apparel Care - Verde:

Woolmark Company a aprobat ciclul „Lână” pentru spălarea articolelor din lână pentru care se recomandă „spălare manuală”, cu condiția să fie respectate indicațiile de pe eticheta articolelor și cele ale producătorului acestei mașini de spălat.

(M1126)



### Anti alergic

Pentru eliminarea alergenilor importanți, cum ar fi polenul, acarienii și părul de câine sau pisică.

### Anti Pete 40°

Programul este potrivit pentru rufe foarte murdare, cu culori rezistente. Clasa de spălare va fi superioară celei standard (clasa A). Dacă folosiți acest program, nu amestecați rufe de diferite culori. Recomandăm utilizarea detergentilor pudră. Dacă petele sunt persistente, se recomandă tratarea prealabilă a acestora cu aditivi speciali.

### Albe

Pentru spălarea prosoapelor, a lenjeriilor, a fețelor de mese și a lenjeriilor de pat cu nivel de murdărie normal și pronunțat, din bumbac și in rezistent. Faza de spălare principală este precedată de una de prespălare numai dacă s-a selectat temperatura de 90°C. În acest caz se recomandă să puneți detergent atât în secțiunea de prespălare, cât și în cea de spălare principală.

### Împrospătare cu abur

După terminarea ciclului articolele vor fi umede, de aceea, vă recomandăm să le atârnați la uscat (1 kg, aproximativ 3 articole). Acest program împrospătează rufe, elimină mirosurile neplăcute și relaxează fibrele. Puneți în mașină numai articole uscate și curate, apoi selectați programul „Împrospătare cu abur”. După terminarea ciclului hainele vor fi ușor umede, vor putea fi purtate după câteva minute. Rufe tratate cu programul „Împrospătare cu abur” se calcă mai ușor.

! Nu adăugați nici balsam, nici detergent.

! Nu se recomandă pentru articolele din lână sau din mătase.

### Rapid 30 min

Pentru spălarea rapidă a rufelor ușor murdare. Ciclul durează doar 30 de minute și economisește timp și energie.

### Lenjerie Pat & Prosoape

Pentru spălarea așternuturilor într-un singur ciclu. Optimizează utilizarea balsamului, economisește timp și energie. Recomandăm utilizarea detergentilor pudră.

### Cămăși

Utilizați acest ciclu special pentru a spăla cămăși din diferite materiale și de diferite culori, pentru a garanta tratarea optimă a acestora.

### Centrifugare & evacuare

Stoarcă încărcătura, apoi evacuează apa. Pentru rufe rezistente. Dacă excludeți ciclul de centrifugare, mașina doar va evacua apa.

### Clătire & centrifugare

Clătește rufe, apoi pornește centrifugarea. Pentru rufe rezistente.

## INDICATORII LUMINOȘI AI ETAPEI DE CICLU DE SPĂLARE

După ce ciclul de spălare dorit a fost selectat și a început, indicatoarele luminoase se aprind pe rând pentru a indica etapa în care a ajuns ciclul de spălare.

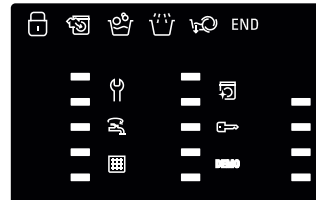

- Spălare
- Clătire
- Centrifugare și scurgere
- END** Terminarea ciclului de spălare

### INDICATOARE PE AFIȘAJ

Eroare: Sunați la service

Consultați secțiunea Depanare

Eroare: Filtrul de apă este înfundat

Apa nu se poate evacua; este posibil să se fi înfundat filtrul de apă

Eroare: Mașina nu are apă

Alimentarea cu apă este insuficientă sau lipsește.

Dacă apare o eroare, consultați secțiunea „Depanare”.

### SISTEMUL DE SIGURANȚĂ PENTRU COPII

pentru a bloca panoul de control, țineți apăsat butonul timp de aproximativ 3 secunde. Aprinderea simbolului indică blocarea panoului de control. Acest lucru împiedică modificarea accidentală a ciclurilor de spălare (butonul PORNIT/OPRIT rămâne funcțional), în special dacă în casă sunt și copiii. Pentru a debloca panoul de control, țineți apăsat butonul timp de aproximativ 3 secunde.

### Indicatorul ușă blocată

Dacă este aprins, simbolul indică faptul că ușa este blocată. Pentru a împiedica deteriorarea ușii, nu încercați să o deschideți până când simbolul nu s-a stins pe afișaj. Pentru a deschide ușa în timpul unui ciclu, apăsați butonul START/PAUZĂ dacă simbolul este stins, ușa poate fi deschisă.

## PRIMA UTILIZARE

După instalarea mașinii, înainte de a prima utilizare, lansați un ciclu de spălare **9 (60°)**, cu detergent și fără rufe.

## UTILIZAREA ZILNICĂ

Pregătiți rufe conform recomandărilor din secțiunea „SFATURI ȘI SUGESTII”.

– Apăsați butonul Pornit/Oprit .

– Deschideți ușa. Puneți rufe în mașină. Aveți grijă să nu depășiți cantitățile maxime indicate în tabelul cu ciclurile de spălare.

– Trageți sertarul distribuitorului și puneți detergent în compartimentele corespunzătoare, conform descrierii din secțiunea „SERTARUL DISTRIBUTORULUI DE DETERGENT”.

– Închideți ușa.

– Modificarea temperaturii și/sau a centrifugării.

– Selectați ciclul de spălare dorit.

– Selectați opțiunile dorite.

– Apăsați butonul START/PAUZĂ pentru a porni ciclul de spălare; indicatorul luminos corespunzător va lumina continuu, iar ușa se va bloca (simbolul aprins).

## TRECEREA UNUI CICLU ÎN PAUZĂ

Pentru a trece în pauză un ciclu de spălare, apăsați din nou butonul START/PAUZĂ . Pentru a continua un ciclu de spălare întrerupt, apăsați din nou butonul START/PAUZĂ .

## DESCHIDEREA UȘII ÎN CAZ DE NECESITATE



După ce pornește un ciclu, simbolul se aprinde pentru a indica faptul că ușa nu poate fi deschisă. Ușa rămâne blocată pe toată perioada ciclului de spălare. Dacă trebuie să deschideți ușa în timpul unui ciclu început, de exemplu, doriți să adăugați sau să scoateți rufe, apăsați butonul START/PAUZĂ pentru a trece ciclul în pauză. Dacă simbolul nu este aprins, ușa nu poate fi deschisă. Apăsați din nou butonul START/PAUZĂ pentru a continua ciclul.

## ADĂUGAREA DE RUFEE

Când se pot adăuga articole suplimentare în mașină fără a deteriora performanțele de spălare, pe afișaj apare o pictogramă. Pentru a adăuga articole, întâi opriți mașina de spălat, apăsând butonul START/PAUZĂ , apoi deschideți ușa și puneți rufe în mașină.



Apăsați din nou butonul START/PAUZĂ pentru a continua ciclul de spălare din punctul în care a fost întrerupt.

## SCHIMBAREA UNUI CICLU DE SPĂLARE CARE A ÎNCEPUT DEJA

Pentru a schimba un ciclu de spălare în desfășurare, treceți în pauză mașina de spălat, cu butonul START/PAUZĂ , apoi selectați ciclul dorit și apăsați din nou butonul START/PAUZĂ .

! Pentru a anula un ciclu care a început deja, țineți apăsat butonul PORNIT/OPRIT . Ciclul se va opri, apoi se va opri și mașina.

## LA SFÂRȘITUL CICLULUI DE SPĂLARE

După terminarea ciclului se aprinde indicatorul **END**; ușa se poate deschide după ce se stinge indicatorul luminos . Deschideți ușa, scoateți rufe și opriți mașina. Dacă nu apăsați butonul PORNIT/OPRIT , mașina de spălat se va opri automat după aproximativ 15 minute.

## OPȚIUNI

- Dacă opțiunea selectată nu este compatibilă cu ciclul de spălare ales, indicatorul va lumina intermitent, se va emite un semnal sonor, iar opțiunea nu se va activa.
- Dacă opțiunea selectată nu este compatibilă cu o altă opțiune selectată anterior, indicatorul va lumina intermitent, se va emite un semnal sonor, iar opțiunea nu se va activa.

### Igienizare cu abur

Această opțiune îmbunătățește performanțele de spălare prin generarea de aburi în timpul ciclului de spălare, pentru a elimina bacteriile din fibre, care sunt și tratate în același timp. Puneți rufe în tambur, alegeți un program compatibil și selectați opțiunea Igienizare cu abur.

! Aburii generați de mașina de spălat în timpul acestei operații pot încețoșa geamul ușii.

### Rapid

Această opțiune permite reducerea duratei ciclului de spălare în funcție de ciclul selectat, ceea ce garantează economii de apă și energie. Nu utilizați acest ciclu decât pentru rufe ușor murdare.

### Final care

Mașina de spălat va răscoli periodic rufe prin rotații încete ale tamburului. Opțiunea Final care pornește după terminarea ciclului și poate dura cel mult 6 ore. Procesul poate fi întrerupt oricând prin apăsarea unui buton de pe panoul de control sau prin rotirea selectorului de program.

### Întârziere Start

Pentru a întârzia pornirea ciclului selectat, apăsați de mai multe ori butonul corespunzător, până când se ajunge la perioada de întârziere dorită (1h-3h-6h-9h). La a cincea apăsare a butonului opțiunea se dezactivează.

După ce ați apăsat butonul START/PAUZĂ , întârzierea poate fi modificată doar în sensul reducerii acesteia, până când se lansează ciclul selectat.

### Temperatura

Fiecare ciclu de spălare are o temperatură predefinită. Pentru a modifica temperatura, apăsați butonul .

### Centrifugare

Fiecare ciclu de spălare are o viteză de centrifugare predefinită. Pentru a modifica viteza de centrifugare, apăsați butonul .

## PROCEDURA DE DECALCIFIERE ȘI DE CURĂȚARE

La intervale regulate (aproximativ din 50 în 50 de cicluri de spălare) pe afișaj va apărea pictograma , prin care se va recomanda executarea unui ciclu de întreținere pentru a curăța mașina de spălat și pentru a combate depunerea de calcar și mirosurile neplăcute.

Pentru a șterge recomandarea de decalcifiere, rotiți selectorul de program sau apăsați orice buton (inclusiv butonul PORNIT/OPRIT).

Pentru întreținere optimă, vă recomandăm să utilizați un agent WPRO care îndepărtează depunerile de calcar și grăsimile. Respectați instrucțiunile de pe pachet. Produsul se poate cumpăra prin serviciul de asistență tehnică sau prin site-ul [www.whirlpool.eu](http://www.whirlpool.eu).

Whirlpool nu își asumă nicio răspundere pentru eventualele deteriorări provocate de utilizarea altor produse de curățare disponibile în comerț.

## SFATURI ȘI SUGESTII

### Separați rufe în funcție de:

Tipul materialului (bumbac, fibre mixte, sintetice, lână, haine cu spălare manuală). Culoare (separați articolele colorate de cele albe, spălați separat rufe colorate noi). Delicate (articole mici – de exemplu, ciorapii de nailon – și articole cu agățatori – cum ar fi sutienele: puneți-le într-un sac de pânză).

### Goliți buzunarele:

Obiectele ca monedele sau brichetele pot deteriora mașina de spălat sau tamburul. Verificați toți nasturii.

## ÎNGRIJIREA ȘI ÎNTREȚINEREA

Înainte de operațiile de curățare și întreținere, opriți mașina de spălat și deconectați-o de la sursa de curent. Nu curățați mașina de spălat cu lichide inflamabile.

### Închiderea alimentării cu apă și cu electricitate

Închideți robinetul de apă după fiecare spălare. Acest lucru va reduce uzura sistemului hidraulic din mașina de spălat și va contribui la prevenirea scurgerilor. Decuplați mașina de spălat de la priză înainte de operațiile de curățare sau întreținere.

### Curățarea mașinii de spălat

Părțile exterioare și piesele de cauciuc ale aparatului se pot curăța cu o cârpă moale, înmuiată în apă caldută, cu săpun. Nu folosiți nici solvenți, nici produse abrazive.

### Curățarea sertarului distribuitorului de detergent

Scoateți sertarul distribuitorului de detergent: ridicați-l și trageți-l în afară. Spălați-l cu apă sub robinet; această procedură trebuie executată la intervale regulate.

### Îngrijirea ușii și a tamburului

Când nu spălați, lăsați ușa mașinii întredeschisă pentru a împiedica formarea mirosurilor neplăcute.

### Curățarea pompei

Mașina de spălat este prevăzută cu o pompă cu autocurățare. Aceasta nu necesită întreținere. Obiectele mici (de exemplu, monedele sau nasturii) pot cădea în camera de protecție preliminară, amplasată la baza pompei.

! Asigurați-vă că s-a terminat ciclul de spălare și decuplați aparatul de la priză.

Pentru a ajunge la camera de protecție preliminară:

1. scoateți panoul frontal al mașinii de spălat: introduceți o șurubelniță sub acesta, în centru și la margini, și folosiți-o ca pe o pârghie;
2. puneți un recipient plat și lat sub filtrul de apă, în care să se scurgă apa reziduală;
3. slăbiți capacul pompei de scurgere, întorcându-l sens antiorar: este normal să iasă un pic de apă;
4. curățați bine interiorul;
5. înșurubați la loc capacul;
6. puneți la loc panoul frontal și aveți grijă ca agățătorile să fie așezate corect înainte de a împinge panoul la loc.

### Verificarea furtunului de alimentare cu apă

Verificați cel puțin o dată pe an furtunul de alimentare cu apă. Dacă are crăpături sau rupturi, furtunul trebuie înlocuit. În caz contrar, presiunea mare a apei îl poate rupe.

! Nu utilizați niciodată furtunuri care au fost folosite anterior.

## GARNITURA ANTIMICROBIANĂ

Garnitura din jurul ușii este fabricată dintr-un amestec special pentru a asigura protecție antimicrobiană, ceea ce reduce cu până la 99,99% proliferarea bacteriilor. Garnitura conține piritionat de zinc, o substanță cu efecte biocide, care reduce proliferarea microbilor dăunători (\*) cum ar fi bacteriile și mucegaiurile care pot duce la apariția petelor și a mirosurilor neplăcute, precum și la deteriorarea produsului.

(\*) Conform testelor efectuate de Universitatea din Perugia, Italia, cu:

Staphylococcus aureus, Escherichia coli, Pseudomonas aeruginosa, Candida albicans, Aspergillus niger, Penicillium digitatum.

În cazuri excepționale, contactul prelungit al pielii cu garnitura poate provoca reacții alergice.

## ACCESORII

Contactați serviciul de asistență tehnică pentru a afla dacă accesoriile de mai jos sunt disponibile pentru acest model de mașină de spălat.

### Kit de suprapunere

Cu acest kit puteți fixa un uscător pe placa superioară a mașinii de spălat, pentru a economisi spațiu și pentru a facilita încărcarea și descărcarea uscătorului.





## TRANSPORTUL ȘI MANIPULAREA

Nu ridicați mașina de spălat ținând-o de placa superioară.

Scoateți ștecherul mașinii din priză și închideți robinetul de apă. Asigurați-vă că ați închis bine atât ușa mașinii de spălat, cât și sertarul distribuitorului de detergent. Desprindeți furtunul de alimentare de pe robinetul de apă, apoi demontați furtunul de scurgere de la conducta de scurgere. Scurgeți complet apa rămasă în furtunuri și fixați furtunurile astfel încât să nu se deterioreze în timpul transportului. Montați la loc șuruburile de fixare pentru transport. Repetați, în ordine inversă, pașii procedurii de îndepărtare a șuruburilor de fixare pentru transport, descriși în „Instrucțiunile de instalare”.

## DEPANARE

Este posibil ca, uneori, mașina de spălat să nu funcționeze conform așteptărilor. Înainte de a apela la Serviciul de asistență tehnică, asigurați-vă că problema nu se poate rezolva simplu, urmând instrucțiunile din următoarea listă.

Anomalii	Cauze posibile / Soluție
<b>Mașina de spălat nu pornește.</b>	Aparatul nu este conectat complet la priza electrică sau nu face contact. Este pană de curent în casă.
<b>Ciclul de spălare nu pornește.</b>	Ușa mașinii de spălat nu este închisă corect. Butonul PORNIT/OPRIT  nu a fost apăsat. Butonul START/PAUZĂ  nu a fost apăsat. Robinetul de apă nu a fost deschis. Este setată pornirea întârziată. Este activ modul Demo (consultați mai jos instrucțiunile de dezactivare).
<b>Mașina nu se alimentează cu apă sau indicatorul luminos al primului ciclu de spălare clipește rapid.</b>	Furtunul de alimentare cu apă nu este racordat la robinet. Furtunul este îndoit. Robinetul de apă nu a fost deschis. Alimentarea cu apă a casei este fost oprită. Presiunea apei este prea mică. Butonul START/PAUZĂ  nu a fost apăsat.
<b>Mașina de spălat se alimentează cu apă și o evacuează continuu.</b>	Furtunul de scurgere nu a fost montat la o înălțime cuprinsă între 65 și 100 cm față de podea. Capătul liber al furtunului este scufundat în apă. Sistemul de scurgere din casă nu are țevă de aerisire. Dacă problema persistă și după aceste verificări, închideți robinetul de apă, opriți aparatul și contactați Serviciul de asistență tehnică. Dacă mașina se află la un etaj superior al clădirii, pot apărea probleme de sifonare, ceea ce determină mașina de spălat să se alimenteze cu apă și să o evacueze continuu. În comerț se găsesc se găsesc supape speciale antisifonare, care contribuie la prevenirea acestor neplăceri.
<b>Mașina de spălat nu evacuează apa și nu stoarce.</b> 	Curățați filtrul pompei (consultați capitolul Îngrijire și întreținere) Furtunul de scurgere este îndoit. Conducta de scurgere este înfundată.
<b>Mașina de spălat vibrează mult în timpul ciclului de centrifugare.</b>	Șuruburile de fixare pentru transport nu au fost scoase corect în timpul instalării. Mașina de spălat nu are poziție perfect orizontală. Mașina de spălat stă între mobilă și perete.
<b>Mașina de spălat prezintă scurgeri.</b>	Furtunul de alimentare cu apă nu este racordat corect. Sertarul distribuitorului de detergent este înfundat. Furtunul de scurgere nu este montat corect.
<b>Simbolul de service  luminează intermitent.</b>	Opriți mașina de spălat, decuplați-o de la priza electrică, așteptați aproximativ 1 minut, apoi porniți-o din nou. Dacă problema persistă, contactați serviciul de asistență tehnică.
<b>Se formează prea multă spumă.</b>	Detergentul nu este potrivit pentru spălarea cu mașina (trebuie să aibă specificația „pentru mașini de spălat”, „pentru spălare manuală și mașini de spălat”, „automat” sau ceva asemănător). S-a utilizat prea mult detergent.
<b>Pictograma „” se aprinde intermitent, se afișează viteza de centrifugare „0”.</b>	Încărcătura dezechilibrată nu permite executarea ciclului de centrifugare, acesta a fost anulat pentru a proteja mașina de spălat. Dacă doriți centrifugarea unor rufe ude, puneți în mașină mai multe articole de mărimi diferite și porniți programul „Centrifugare & evacuare”. Evitați să spălați mai multe încărcături mici, alcătuite din articole puține, mari și care rețin apa. Puneți articole de mărimi diferite într-o încărcătură.

Dezactivarea MODULUI DEMO : Următoarele acțiuni trebuie efectuate una după alta, fără pauze. Porniți mașina, apoi opriți-o. Apăsați butonul START/PAUZĂ  până când se aude un semnal sonor. Porniți din nou mașina. Indicatorul „DEMO” se aprinde de câteva ori, apoi se stinge.



Puteți să descărcați GHIDURILE DE SIGURANȚĂ ȘI DE INSTALARE, MANUALUL DE UTILIZARE, FIȘA TEHNICĂ și DATELE DESPRE CONSUMUL DE ENERGIE:

- De pe site-ul <http://docs.hotpoint.eu>.
- Prin intermediul codului QR.
- Alternativă: **contactați Serviciul de asistență tehnică** (numărul de telefon este trecut în broșura de garanție). Atunci când contactați Serviciul de asistență tehnică, specificați codurile de pe eticheta autoadezivă din interiorul ușii.

