

A KÉSZÜLÉK ELSŐ ALKALOMMAL TÖRTÉNŐ HASZNÁLATA ELŐTT OLVASSA EL FIGYELMESEN A JELEN GYORS ÁTTEKINTŐ ÚTMUTATÓT ÉS A SZERELÉSI ÚTMUTATÓT!

A MOSOGATÓGÉP KEZELŐLAPJA A TÖRLÉS/KI GOMB KIVÉTELÉVEL BÁRMELY GOMB MEGNYOMÁSÁRA AKTIVÁLÓDIK. AZ ENERGIATAKARÉKOSSÁG ÉRDEKÉBEN A KEZELŐLAP 30 MÁSODPERC ELTELTÉVEL AUTOMATIKUSAN INAKTÍV LESZ, HA SEMMILYEN CIKLUST NEM INDÍTOTTAK EL.

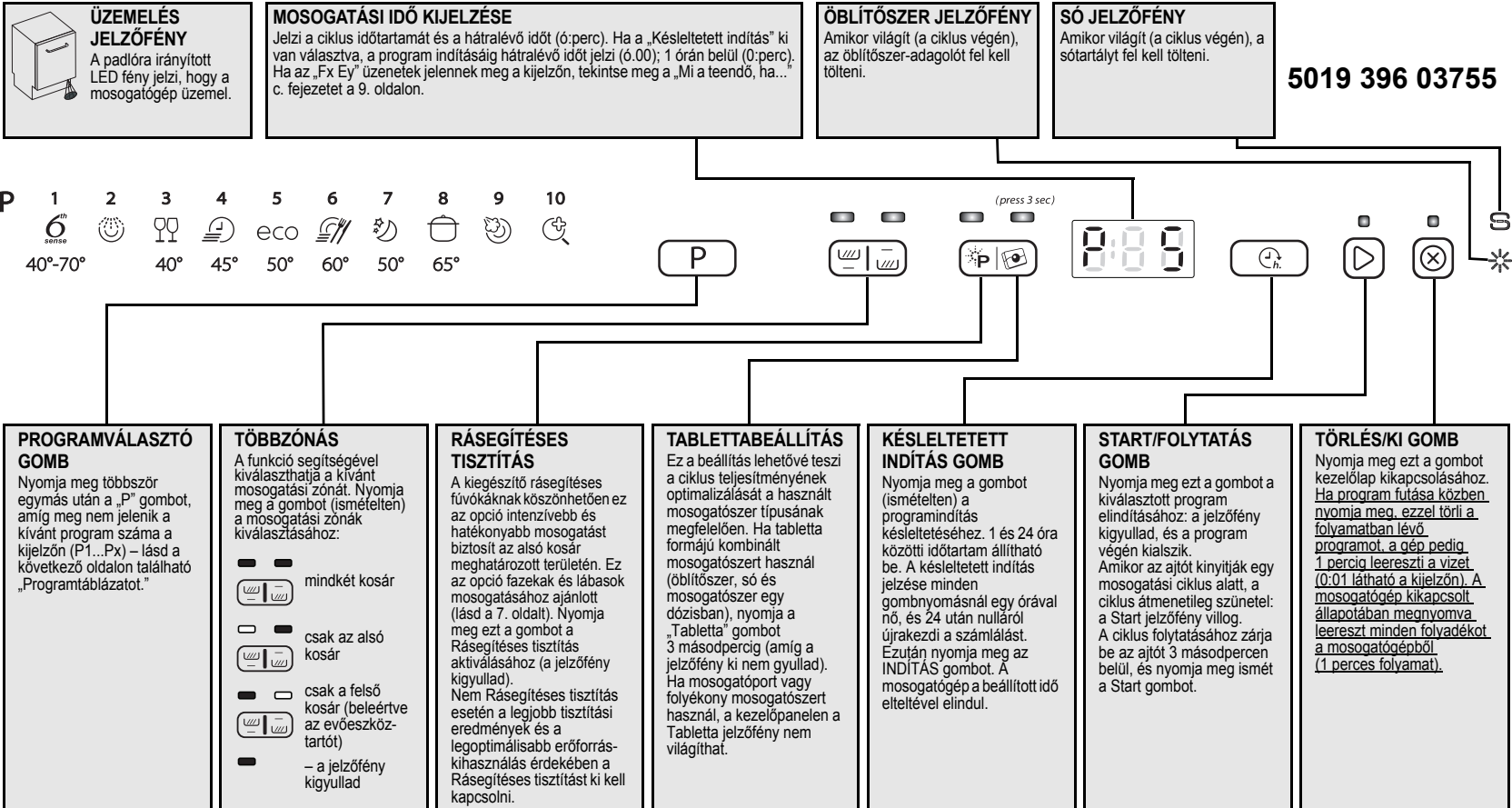

Programtáblázat				Mosogatószer	Fogyasztás			Száritási fázis
Programok		Választható funkciók	Töltési ajánlások		Liter	kWh	Perc <sup>1)</sup>	
P1	 <b>6th Sense Power Clean</b> 40–70 °C	Késleltetés Többzónás Rásegíteses tisztítás	Normál szennyezettségű edényekhez, amelyeken nincsenek rászáradt ételmaradékok. Érzékeli a szennyezettség szintjét az edényeken és a programot ennek megfelelően állítja be. Amikor az érzékelő észleli a szennyezettségi szintet, egy animáció jelenik meg a kijelzőn és a mosogatási ciklus időtartama módosul. Ehhez a programhoz a Rásegíteses tisztítás lehetőség automatikusan bekapcsol. A kikapcsoláshoz nyomja meg a Rásegíteses tisztítás gombot a kezelőlapon.	X	7-14	1,00-1,65	80-165	Tele
P2	 <b>Előmosogatás</b> hideg	Késleltetés Többzónás	Később elmosogatandó edények.	—	4,0	0,03	14	NEM
P3	 <b>Törékeny</b> 40 °C	Késleltetés Többzónás	Enyhe szennyeződés, például poharak és csészék.	X	10,0	0,85	100	Enyhe
P4	 <b>Gyors</b> 45 °C	Késleltetés Többzónás	Enyhén szennyezett edények, rászáradt ételmaradékok nélkül.	X	11,0	0,80	30	NEM
P5	 <b>Eco <sup>2)</sup></b> 50 °C	Késleltetés Többzónás Rásegíteses tisztítás	Normál mértékben szennyezett edények. Energiatakarékos program.	X	11,5	0,93	240	Tele
P6	 <b>Gyors napi</b> 60 °C	Késleltetés Többzónás	Normál mértékben szennyezett edények.	X	10,0	1,30	80	Tele
P7	 <b>Csendes</b> 50 °C	Késleltetés Többzónás	Normál mértékben szennyezett edényekhez; kíméletes és halk az alacsonyabb víznyomásnak köszönhetően (39 dbA).	X	13,0	1,20	290	Enyhe
P8	 <b>Intenzív</b> 65 °C	Késleltetés Többzónás Rásegíteses tisztítás	Ajánlott program erősen szennyezett edényekhez, különösen alkalmas serpenyőkhöz és lábasokhoz.	X	14,0	1,60	145	Tele
P9	 <b>Gőz</b>	Késleltetés Többzónás Rásegíteses tisztítás	Gőztisztítást magában foglaló program az erősen szennyezett edények, fazekak és lábasok tisztítására. Nincs szükség áztatásra vagy kézi előkezelésre.	X	14,0	1,70	180	Tele
P10	 <b>Higiénikus <sup>3)</sup></b>	Késleltetés Többzónás Rásegíteses tisztítás	Átlagosan vagy erősen szennyezett edényekhez, kiegészítő antibakteriális öblítéssel. A program megszakítása (pl. a gép ajtajának kinyitása) csökkenti a kórokozók elpusztításának esélyét.	X	13,0	1,50	118	Tele

1) Az EN 50242 sz. európai szabvánnyal összhangban, normál körülmények között (egyéb opciók nélkül) elért programadatok, és ezek a körülmények függvényében változhatnak. Szenzoros programoknál akár 20 perces eltérés is lehet a készülék automatikus kalibrálási rendszere miatt.

2) Referenciaprogram az energiatakarékosági jelöléshez az EN 50242 sz. szabvány előírásaival összhangban. - Megjegyzés a bevizsgáló intézetek számára: Az EN/Szabvány szerinti töltési összehasonlító tesztre és egyéb tesztekre vonatkozó adatokért lépjen kapcsolatba a következővel: „nk\_customer@whirlpool.com”.

3) Az antibakteriális hatás bevizsgálását az Institut Pasteur (Lille, Franciaország) végezte a 2001. novemberi NF EN 13697 sz. szabvány alapján.

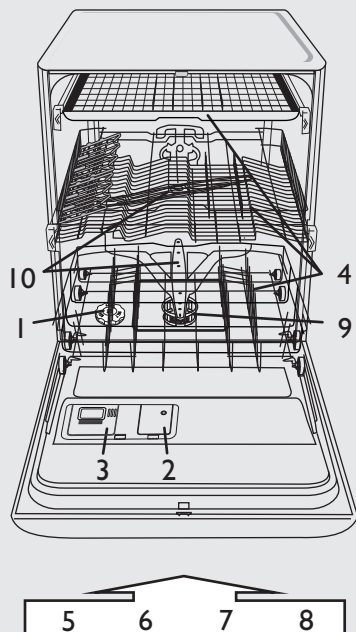

- 1 - sótartály
- 2 - öblítőszer-adagoló
- 3 - mosogatószer-adagoló
- 4 - kosárrendszer
- 5, 6, 7, 8 – elérhető funkciók a kezelőpanelen
- 9 – szűrők
- 10 – szórókarok

**A vízkeménységet csak az első mosogató elött kell beállítani, illetve, ha a vízkeménység megváltozott.**

**i** A vízkeménység szintje gyárilag közepesen kemény vízre van beállítva (4. szint).

**!** Még ha só funkciót tartalmazó tablettákat használ, akkor is kell regenerációsót betölteni, mivel az ilyen mosogatószer nem elég hatékony a kemény víz meglágyítására.

**!** Az első használatkor a sótartályt fel kell tölteni függetlenül a vízkeménység szintjétől (lásd a leírást az 1. lépés: „Napi ellenőrzés” alatt).

- Nyomja le egyszerre a **PROGRAMVÁLASZTÓ** gombot és a **TÖRLÉS/KI** gombot legalább 3 másodpercig.
- Az aktuális vízkeménységi beállítás lesz látható a kijelzőn.
- Nyomja meg a **PROGRAMVÁLASZTÓ** gombot a beállítás növeléséhez. Az értéktartomány 1-től 7-ig terjed (amikor elérte a 7. szintet, a Start gomb következő megnyomására a beállítási szint visszatér az 1-re).
- Várjon 30 másodpercet (a kezelőlap kikapcsol), vagy nyomja meg a **Start/Folytatás** gombot a beállítás mentéséhez.

1. Kérdezze meg a vízszolgáltató társaságtól a <b>vízkeménység</b> értékét...				2. ...adja meg ezt az értéket a mosogatógépek	A mosogatószer-használatra vonatkozó ajánlások	
Német keménységi fok °dH	Francia keménységi fok °fH	Angol keménységi fok °eH	Vízkeménységi szint	A kijelzőn látható érték	Gél vagy por (öblítőszer és só)	Tabletták
0 - 5	0 - 9	0 - 6,3	Lágy	1	menjen az 1. lépéshez (lásd „Napi ellenőrzés”)	ha a víz KEMÉNY, extra só hozzáadása szükséges (menjen az 1. lépésre, „Napi ellenőrzés”)
6 - 10	10 - 18	7 - 12,6	Közepes	2		
11 - 15	19 - 27	13,3 - 18,9	Átlagos	3		
16 - 21	28 - 37	19,6 - 25,9	Közepes-kemény	4		
22 - 28	38 - 50	26,6 - 35	Kemény	5		
29 - 35	51 - 63	35,7 - 44,1	Nagyon kemény	6		
36 - 50	64 - 90	44,8 - 62,4	Rendkívül kemény	7		

**A sótartály feltöltése – A vízkő feloldása (nem szükséges, ha a vízkeménységi szint beállítása „lágy”!)**

**Napi ellenőrzés**

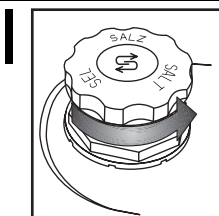

Optikai kijelző (a modelltől függően). Csavarja le a kupakot.

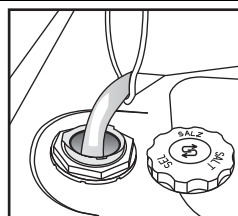

Csak az első mosogató elött töltsön a sótartályba vizet.

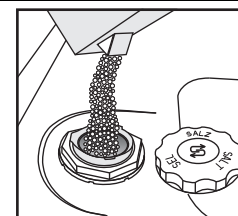

Töltsön be sót (soha ne töltsön be mosogatószert!) Min. 0,8 kg/max. 1 kg

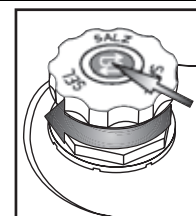

Csavarja rá a kupakot. A kupak körül lévő sómaradványokat el kell távolítani. Egy sótartályoknál a kupakba be van építve egy szintjelző (lásd alább az ellenőrzés módját).

**!** **Só rátöltésekor azonnal indítson el egy mosogatóprogramot** (az „Előmosás” önmagában nem elég). A kiömlő sós oldat vagy sószemek mély korróziót okozhatnak, és helyreállíthatatlanul károsíthatják az inox acél részegységeket. Ilyen esetre vonatkozó reklamációnál nem nyújtunk semmiféle garanciát.

(a modelltől függően)

**i** Előfordulhat, hogy néhány mosogatósi ciklus végén a sószint jelzőfénye tovább világít. Ha a vízkeménység a (lágy) kategóriába esik, ne használjon sót.

**Só jelzőfénye a kezelőpanelen**

▶ A jelzőfény akkor gyullad ki, amikor a SÓ UTÁNTÖLTÉSÉRE VAN SZÜKSÉG.

**Só jelzőfénye a sótartály kupakján**

▶ zöld: OK. világos: KELL BETÖLTENI

## Öblítőszer betöltése (tabletták használatakor nem szükséges). Az öblítőszer mennyiségének beállítása

## Napi ellenőrzés

**2**

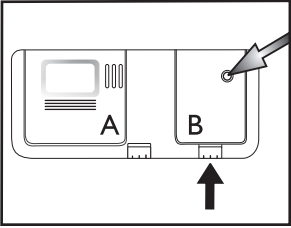

Optikai kijelző

Szükség esetén nyissa fel a B fedelet (nyomja meg a kijelölt gombot).

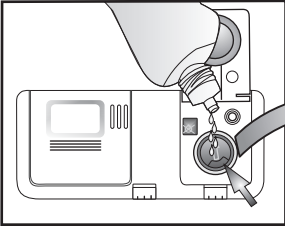

Töltsön be öblítőszer a max. vonalig ~150 ml

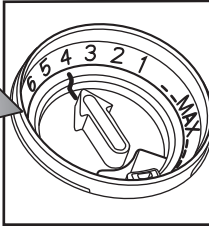

Az öblítőszer mennyiségét az alkalmazott mosogatószer szerint kell meghatározni. Minél alacsonyabb a beállítás, annál kevesebb öblítőszer kerül beadagolásra (gyári beállítás: 4. állás.)  
A B fedél felnyitásához nyomja meg a gombot. Egy érmével vagy hasonló tárggyal forgassa el a nyilat a kívánt állásba. Az öblítőszer beállításának módosítását követően csukja vissza a fedelet.

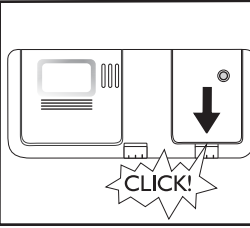

CLICK!

(a modelltől függően)

**Öblítőszer jelzőfény a kezelőlapon**

**Öblítőszer jelzőfény az adagolón**

**i** Ellenőrizze az öblítőszer jelzőfényét, hogy milyen a feltöltési szint az adagolóban.

**i** Az edények csíkosak: csökkentse az öblítőszer mennyiségét úgy, hogy a tárcsát egy alacsonyabb állásba (1-3) forgatja. Ha az edények szárítása nem tökéletes növelje az öblítőszer mennyiségét úgy, hogy a tárcsát egy magasabb állásba (5-6) forgatja. A műanyag edények nehezebben száradnak meg, a helyzet akkor sem javul, ha magasabb pozíciót állít be.

**i** Lehetséges, hogy az öblítőszer tartalmazó mosogatószereknek csak hosszabb programnál van megfelelő hatásuk. Rövid programoknál mosogatószer-maradvány jelentkezhethet (ha szükséges, használjon mosogatóport). Az öblítőszer tartalmazó mosogatószerek sokszor túl sok habot képeznek.

A jelzőfény akkor gyullad ki, amikor az ÖBLÍTŐSZER UTÁNTÖLTÉSÉRE VAN SZÜKSÉG.

sötét: OK. világos: KELL BETÖLTENI

**!** Csak mosogatógépekhez használható öblítőszer alkalmazzon. Ha véletlenül kifolyik az öblítőszer, akkor azt **azonnal** törölje le. Így elkerülheti túlzott mértékű habképződést, ami a készülék hibás működését okozhatja.

## Mosogatószer betöltése – Csak kifejezetten mosogatógépek számára készült mosogatószereket használjon, a gyártó ajánlásaival összhangban.

## Napi használat

**3**

Nyissa fel az A fedelet (nyomja meg a kijelölt gombot).

Mosogatószer behelyezése: **Tabletta/por/folyékony mosogatószer** a nagy rekeszbe. Kérjük, ellenőrizze a mosogatószer gyártójának ajánlását a mosogatószer csomagolásán.

Az edények csíkosak: csökkentse az öblítőszer mennyiségét úgy, hogy a tárcsát egy alacsonyabb állásba (1-3) forgatja. Ha az edények szárítása nem tökéletes növelje az öblítőszer mennyiségét úgy, hogy a tárcsát egy magasabb állásba (5-6) forgatja. A műanyag edények nehezebben száradnak meg, a helyzet akkor sem javul, ha magasabb pozíciót állít be.

A mosogatószer-adagolót közvetlenül a mosogatóprogram indítása előtt töltsé fel.

Egy ciklushoz csak egy tablettát használjon, és azt mindig a mosogatószer-adagolóba helyezze.

Mindenféle tablettát használhat, de a 2 az 1-ben típus esetén só betöltése kötelező.

Néhány tablettatípus nem tud teljesen feloldódni a rövid programok során (Gyors, Törékeny, Kézi mosás); a tablettát az edénytartó aljába helyezve elősegítheti az oldódást és a mosogatóást.

A megjelölt bordákat megnyomva zárja a fedelet.

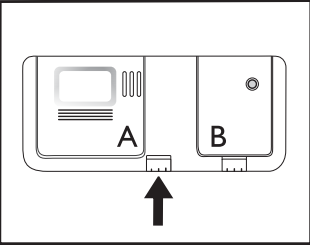
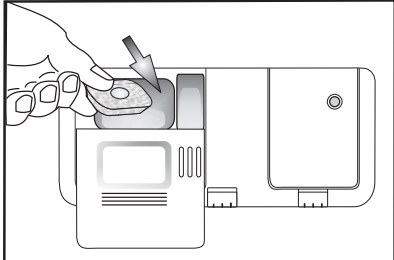
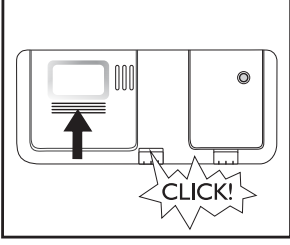

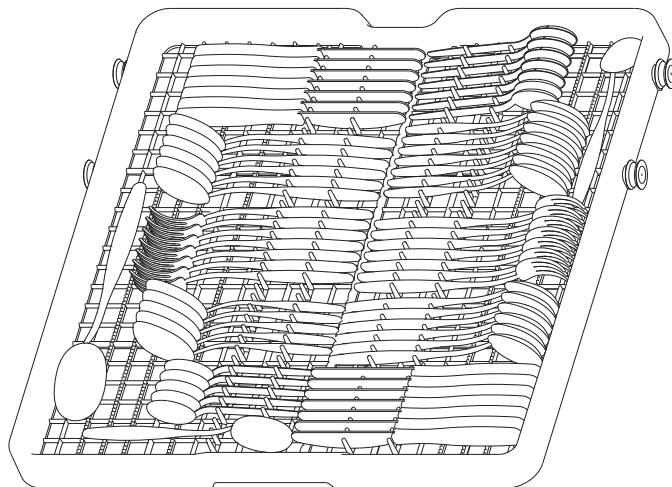

CLICK!

4

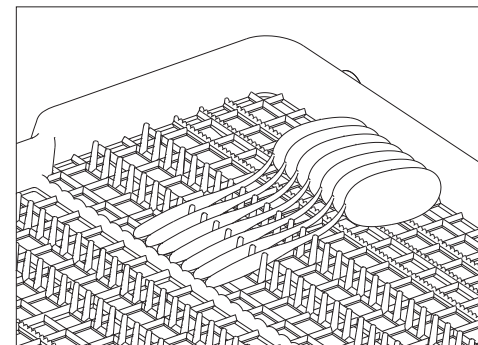

Az evőszközök nyelét helyezze a tűskék közé.



Kések vagy vastag nyelvű evőszközök esetén az élüket helyezze a tűskék közé.

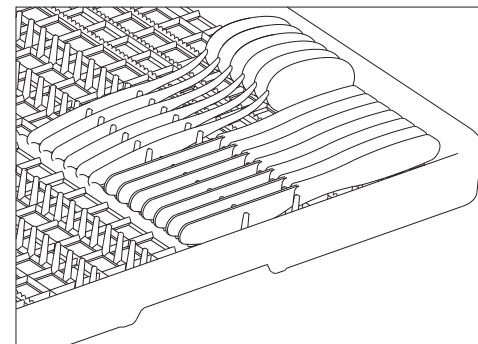

**Az evőszköztartó eltávolítása** (ha elérhető) – Hasznos lehet az evőszköztartó eltávolítása a talpas poharak felső kosárba történő behelyezéséhez.

- Nyissa ki a két rögzítőelemet (D) a kosárról való levételhez. Amikor az evőszköztartó a helyén van, a rögzítőelemeknek zárva kell lenniük.

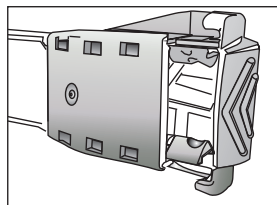

D - ZÁRVA

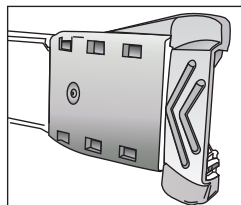

D - NYITVA

4

A felső kosárba poharakat, csészéket és tálakat tölthet be, a kosár jobb oldalába pedig desszertes tányérokat rakhat.

**Összecsukható lapok (A)** kihajtva talpas poharak, hosszú eszközök és kávéscsészék betöltésére alkalmas.

**Tányértartók (B)** lehajthatók, ha tálakat szeretne bepakolni.

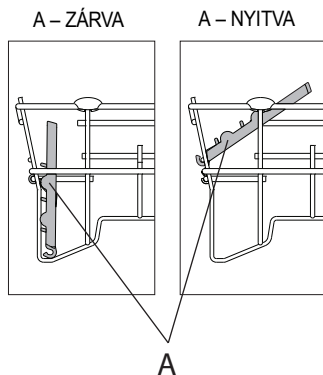

A NYITÁSA:



Forgassa el a lapot az óramutató járásával megegyező irányba, és akassza a kosárra.

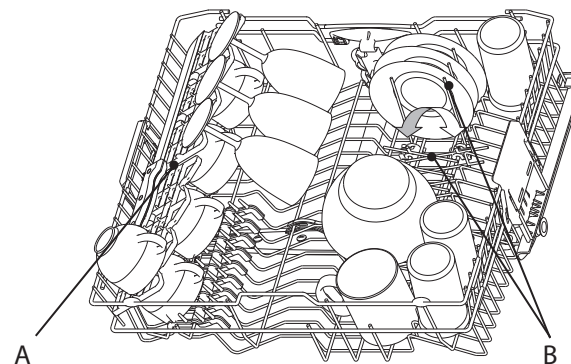

A felső kosárba 20 cm átmérőig tölthet be tányérokat, CSAK akkor, ha a kosarat alacsonyabb pozícióba állítja (a felső kosár magasságának beállításához lásd a leírást alább).

**A felső kosár magasságának módosítása** (ha elérhető) – hasznos lehet a felső kosár felemelése, hogy helyet szabadítson fel az alsó kosárban; a talpas poharak bepakolásához engedje le.

- Fogja meg és vegye ki a két oldalsó kart **C** (ugyanazon a szinten kell lenniük), és emelje fel vagy engedje le a felső kosarat.

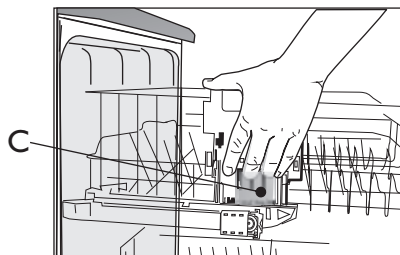

**Az evőeszköztartó eltávolítása** (ha elérhető) – Hasznos lehet a felső kosár eltávolítása a nagyobb darabok alsó kosárba helyezéséhez.

Nyissa ki a két rögzítőelemet **(D)** a kosárról való levételhez. Amikor a felső kosár a helyén van, a rögzítőelemeknek mindig zárva kell lenniük.

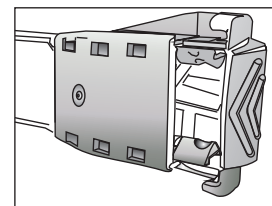

D - ZÁRVA

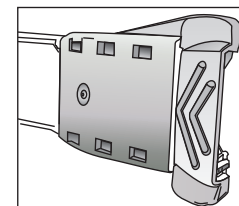

D - NYITVA

4

Az alsó kosárba tányérok és fazekak tölthetők be. **A függőleges tányértartók (E)** szükség esetén lehajthatók, hogy több hely legyen a lábasok számára.

Amikor a „Féltöltet/Többzónás” lehetőség ki van választva, az **evőeszköztartó – F** (egyes típusokon) áthelyezhető az alsó kosárba.

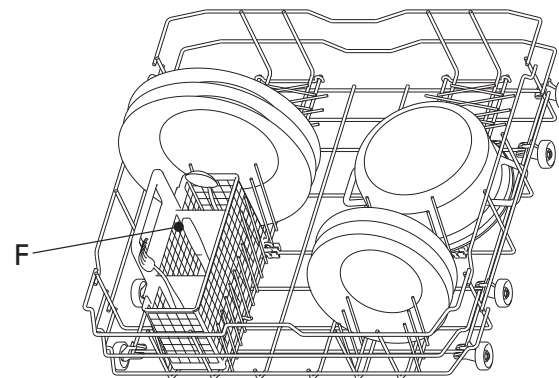
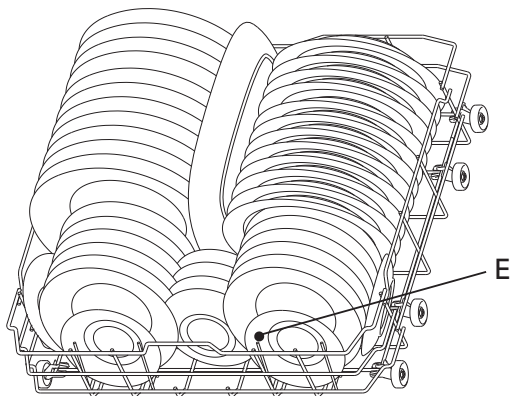

**A Rásegíteses tisztítás használata**

**A Rásegíteses tisztítás a készüléküreg hátsó falán található speciális vízfúvókákat használja arra, hogy intenzívebben mosogassa a nagyon szennyezett darabokat.**

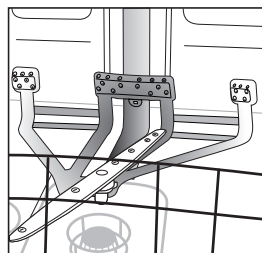

1. A hátsó tányértartókat lehajtvá állítsa be a Rásegíteses tisztítás területét (G), hogy be lehessen pakolni a fazekakat.

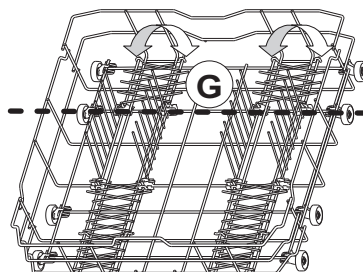

2. Pakolja be a fazekakat és lábasokat függőlegesen megdöntve a Rásegíteses tisztítás területére. **A fazekakat a rásegíteses vízugarak felé kell megdönteni.**

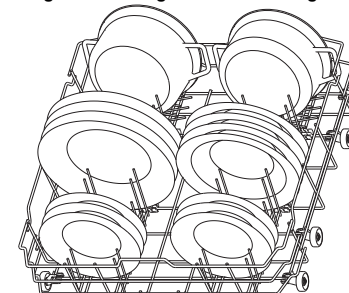
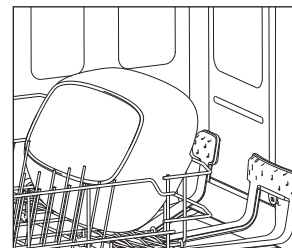

Az edényeket úgy helyezze el, hogy az edényüregekben ne maradjon víz, és a szórókarok szabadon foroghassanak. Kizárólag mosogatógépben való tisztításra alkalmas edényeket szabad a készülékbe rakni. A mosogatógépben ne mosogasson fa-, alumínium-, ón-, ezüst- és mintás (nem mázas) edényeket. A kosarakban az edényeket (pl. tányérok, tálak, fazekak) megfelelő módon kell elhelyezni, hogy a víz lefolyhasson.

5

A készülék bekapcsolása. Nyomja meg bármelyik gombot (a TÖRLÉS/Ki gomb kivételével) a kezelőlap bekapcsolásához és a programozás megkezdéséhez.

## Program kiválasztása

6

### Programok áttekintése

A programok maximális lehetséges számát a „Táblázat” c. fejezet mutatja be. A megfelelő programok a készülékére vonatkozóan megtalálhatók a kezelőlapon (1. oldal).



Válassza ki a programot a mellékelt programtáblázatnak megfelelően (2. oldal).

A program időtartama a lakásban meglévő külső körülményektől (hőmérséklet, nyomás stb.) függ.

## Mosogatási ciklus

7

A mosogatógép ajtajának csukva kell lennie, a vízcsapnak pedig nyitva.

### Program szüneteltetése (pl. ha be kíván tenni egy darabot):

- Óvatosan nyissa ki az ajtót (a program szünetel), és helyezze be a darabo(ka)t (**ügyeljen a FORRÓ gőzre!**)
- Nyomja meg az **INDÍTÁS** gombot és zárja be az ajtót 3 másodpercen belül (a program ott folytatja a mosogatási ciklust, ahol abbamaradt).

### Futó program törlése:

- Nyissa ki az ajtót, nyomja meg a **TÖRLÉS/KI** gombot és zárja be az ajtót.
- (Max. 1 percig vízleeresztés történik, majd a készülék kikapcsol.)

### A folyamatban lévő program megváltoztatása:

- Nyissa ki az ajtót, nyomja meg a **TÖRLÉS/KI** gombot és zárja be az ajtót.
- (Max. 1 percig vízleeresztés történik, majd a készülék kikapcsol.)
- Nyomja meg a **TÖRLÉS/KI** gomb kivételével bármelyik gombot a készülék bekapcsolásához.
- Válasszon ki egy új programot.
- Nyomja meg az **INDÍTÁS** gombot, és zárja be az ajtót 3 másodpercen belül.

## A készülék kikapcsolása. Minden OK...

8

A program befejezése után a készülék automatikusan **készenléti** üzemmódba kapcsol. Az összes jelzőfény kialszik.

Legyen körültekintő az ajtó kinyitásakor: gőz csaphat ki a készülékből.

Rakja ki az edényeket a készülékből, kezdje az alsó kosárral, hogy az esetleg az edényeken maradt vízcseppek ne hulljanak az alsó edényekre.



Még jobb száradási eredmények eléréséhez a kipakolás előtt egy kis ideig hagyja nyitva a mosogatógép ajtaját, hogy a gőz eloszolhasson és az edények megszáradhassanak. A konyhai munkafelület alsó oldala számára védelmet kell biztosítani (lásd a „Szerelési útmutató” utasításait).

## Tisztítás és karbantartás

9

**Szűrők**  
Ellenőrizze, és szükség esetén tisztítsa meg

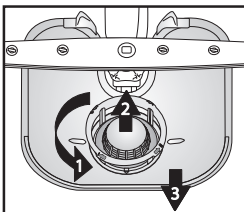

Csavarja ki a mikroszűrőt (1), vegye ki (2), és vegye ki a finomszűrőt (3)...

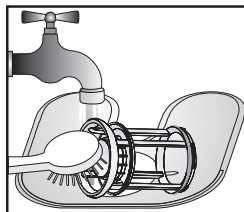

Folyó víz alatt öblítse le...

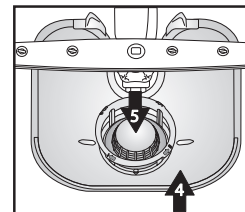

Helyezze be

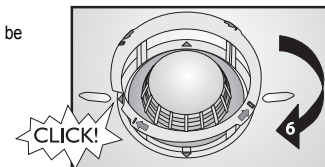

Csavarja be a szűrőhengert - FIGYELJEN A JELZÉSRE!

## Kisebb meghibásodások megoldása önerővel...

10

**Szűrőkarok**  
Távolítsa el az akadályokat/lerakódásokat.

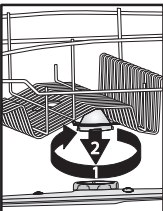

Csavarja ki és távolítsa el a felső kart...

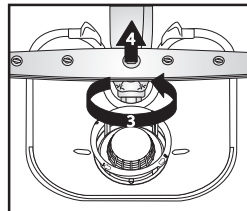

Csavarja ki és távolítsa el az alsó kart...

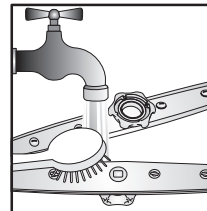

Folyó víz alatt tisztítsa meg a szűrőfejek fúvókáit (szükség esetén használjon fogpiszkálót)...

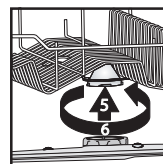

Helyezze be és csavarja rá a felső és alsó kart szorosan.

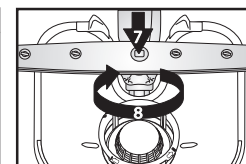





Ha a mosogatógép működésében zavar lépne fel, akkor a vevőszolgálat **kihívása előtt** az alábbiak ellenőrzésével próbálja meg orvosolni a problémát. Az alábbi művelet sorok lehetővé teszik a rendellenességek nagy részének kiküszöbölését és a készülék működőképességének gyors helyreállítását.

Hogyan jelennek meg a hibák a kijelzőn:

„F”x funkciószám – villog

„E”y hibaszám – villog

0,5 másodperc szünet

A készülék...	Lehetséges okok...	Megoldások...
...nem működik/nem indul el	<ul style="list-style-type: none"> <li>- Be kell kapcsolni a készüléket.</li> <li>- A mosogatógép ajtaja nincs bezárva.</li> <li>- A „Késleltetett indítás” opció BE van kapcsolva.</li> </ul>	<ul style="list-style-type: none"> <li>- Ha nincs áramellátás, ellenőrizze a lakás biztosítékát.</li> <li>- Ellenőrizze, hogy a mosogatógép ajtaja be van-e zárva.</li> <li>- Ellenőrizze, hogy nem választotta-e ki a „Késleltetett indítás” opciót (ha van ilyen). Ebben az esetben a készülék csak a beállított idő elteltével indul el. Szükség esetén ÁLLÍTSA ALAPHELYZETBE a készüléket a TÖRLÉS gomb megnyomásával, vagy indítsa el a ciklust azonnal a START gomb megnyomásával.</li> </ul>
...,F6 E2” hibajelzést mutat.	<ul style="list-style-type: none"> <li>- A vízcsap zárva van.</li> <li>- Megtört a vízbevezető cső, vagy eltömődtek a bemeneti szűrők.</li> </ul>	<ul style="list-style-type: none"> <li>- A vízcsapnak nyitva kell lennie.</li> <li>- A vízbevezető cső nem lehet megtörve, és a vízcsap csatlakozójának szűrője nem lehet eltömődve.</li> </ul>
...,F6 E7” vagy „F6 E1” hibajelzést mutat	<ul style="list-style-type: none"> <li>- Túl alacsony a víznyomás.</li> <li>- Megtört a vízbevezető cső, vagy eltömődtek a bemeneti szűrők.</li> </ul>	<ul style="list-style-type: none"> <li>- A vízcsapnak teljesen nyitva kell lennie a vízbevezetés alatt (minimális kapacitás: 0,5 liter/perc).</li> <li>- A vízbevezető cső nem lehet megtörve, és a vízcsap csatlakozójának szűrője nem lehet elszennyeződve.</li> </ul>
...,F6 E3” hibajelzést mutat/a program túl korán fejeződik be (az edények piszkosak és nedvesek).	<ul style="list-style-type: none"> <li>- Szennyezett vagy eltömődött szűrők.</li> <li>- Túl kevés víz van a mosogatógép vízrendszerében.</li> <li>- A lefolyócső rosszul van bekötve.</li> <li>- Magas belül a hab szintje.</li> </ul>	<ul style="list-style-type: none"> <li>- A szűrők nem lehetnek szennyezettek, és nem tömődhetnek el.</li> <li>- A homorú darabokat (pl. tálak, csészék) úgy kell elrendezni, hogy a lefelé nézzenek a kosárban.</li> <li>- A lefolyócsövet megfelelően kell bekötni (a magasra szerelt készülékeknél hagyjon min. 200-400 mm-t a készülék alsó szélétől) - lásd a Szerelési útmutatót.</li> <li>- Ismétlje meg mosogatószer nélkül, vagy várjon, amíg a hab eltűnik.</li> </ul>
...,F8 E1” hibajelzést mutat.	<ul style="list-style-type: none"> <li>- Szennyezett szűrők.</li> <li>- Megtört lefolyócső.</li> <li>- A szifon csőcsatlakozása zárva van.</li> </ul>	<ul style="list-style-type: none"> <li>- Tisztítsa meg a szűrőket.</li> <li>- A lefolyócső nem törhet meg.</li> <li>- El kell távolítani a szifon csőcsatlakozásából a zárólemezt.</li> </ul>

Miután végrehajtotta a fenti művelet sor, a hibaüzenetnek törlődnie kell. Az esetek nagy részében a rendellenesség így megszűnik.

**NULLÁZÁS:**

- ➔ Nyomja meg a „TÖRLÉS/KI” gombot.
- ➔ Zárja be az ajtót.
- ➔ Legfeljebb 1 percig automatikusan vízleeresztés történik.
- ➔ A készülék újraindításra kész.

Az edények és evőeszközök...	Lehetséges okok...	Megoldások...
<p><b>...nem tökéletesen tiszták/az edényeken ételmaradék van</b></p>	<p>- Túl kevés hely van az edények között (a homorú darabok rossz elrendezése a kosárban).</p>	<p>- Úgy helyezze el az edényeket, hogy azok ne érjenek egymáshoz. A homorú darabokat (pl. tálak, csészék) úgy kell elrendezni, hogy a lefelé nézzenek a kosárban.</p>
	<p>- Túl kevés a mosogatószer; a mosogatószer túl régi vagy helytelenül van tárolva.</p>	<p>- Szükség esetén használjon több mosogatószert, betartva a gyártó utasításait. A mosogatószert mindig száraz helyen tárolja, és ne tárolja hosszú ideig.</p>
	<p>- A hőmérséklet nem elég magas az erősen szennyezett edényekhez.</p>	<p>- Erősen szennyezett edények esetén válasszon magasabb hőmérséklettel rendelkező mosogatóprogramot (lásd a programtáblázatot a „Táblázat” c. fejezet 2. oldalán).</p>
	<p>- A mosogatógép bepakolása az alsó és a felső kosár használatával a „Féltöltet/Többzóna” opció egyidejű alkalmazása mellett.</p>	<p>- Ha kiválasztja a „Féltöltet/Többzóna” opciót (ha rendelkezésre áll), ne feledje el, hogy <b>csak</b> a felső kosarat vagy <b>csak</b> az alsó kosarat pakolja meg a mosogatósi teljesítmény növelése és így az optimális mosogatósi eredmények elérése érdekében.</p>
	<p>- Az Eco 50 °C gyakori használata.</p>	<p>- Az Eco 50 °C program gyakori használata esetén (ha rendelkezésre áll), időről időre válassza az Intenzív 65 °C programot (ha rendelkezésre áll).</p>
	<p>- Eltömődött szűrőkarok, szennyezett vagy nem megfelelően beszerelt szűrők.</p>	<p>- A szűrőkarok nem lehetnek eltömődve, a szűrők nem lehetnek szennyezettek, és a szűrőket megfelelően kell beszerelni (lásd az 8. oldalon a „Karbantartás és ápolás” c. fejezetet).</p>
	<p>- A szűrőkarokat az edények vagy az evőeszközök akadályozzák.</p>	<p>- A szűrőkarok szabadon kell, hogy foroghassanak, és az edények és evőeszközök nem akadályozhatják mozgásukat.</p>
<p><b>...a só jelzőfény világít</b></p>	<p>- Használjon tablettákat lágy víz esetén.</p>	<p>- Állítsa be a „Tabletta” opciót; ha ez az opció nem áll rendelkezésre, normális jelenség, hogy a só jelzőfénye kigyullad.</p>
<p><b>...lerakódások vannak: regenerálósó-maradvány</b></p>	<p>- A víz túl kemény.</p>	<p>- A nagyon kemény vizű területeken több regenerálósót kell betölteni (lásd a 3. oldalon „A vízkeménység beállítása” c. fejezetet).</p>
	<p>- A sótartály kupakja nyitva van.</p>	<p>- Jól zárja le a sótartály kupakját.</p>
	<p>- Nincs elég öblítőszer.</p>	<p>- Ha kombinált hatású mosogatószert használ, próbáljon több öblítőszert betölteni.</p>
<p><b>...nem száradtak meg</b></p>	<p>- A műanyag tartók rosszul száradnak.</p>	<p>- A szintetikus anyagok rosszul száradnak; ha a ciklus végén nedvesek, törölje azokat szárazra.</p>
	<p>- A tiszta edények a mosogatógépben maradtak hosszabb ideig a ciklus befejeződése után (pl. amikor a „Késleltetett indítás” opciót használta).</p>	<p>- Ilyen esetben a vízcseppek jelenléte az edényeken és a mosogatógép oldalfalain normális jelenség. Próbálkozzon az ajtó kinyitásával 5 perccel azelőtt, hogy kipakolná az edényeket.</p>
	<p>- A homorú darabok rossz elrendezése a kosárban.</p>	<p>- Az edényeket úgy helyezze el, hogy üregükben ne maradjon víz.</p>
	<p>- Helytelen öblítőszer-adagolás.</p>	<p>- Növelje meg az öblítőszert mennyiségét (lásd a 4. oldalon az „Öblítőszert betöltése” c. fejezetet).</p>
	<p>- Gyors program van kiválasztva.</p>	<p>- A Gyors program 40 °C/45 °C enyhén szennyezett edények gyors elmosogatására szolgál. Ha közepesen/erősen szennyezett edényekből álló teljes töltetű edényeket használja, előfordulhat, hogy az edények nem száradnak meg teljesen. Ha így történt, válasszon normál hosszúságú programot. A legjobb eredmények elérése érdekében hagyja nyitva az ajtót a program befejeződése után, és várjon 15 percet, mielőtt kipakolná a mosogatógépet.</p>

Az edények és evőeszközök...	Lehetséges okok...	Megoldások...
...műanyag részei elszíneződtek	- Paradicsomlé/sárgarépa	- Például a paradicsomszósza a műanyag részek elszíneződését okozhatja. Mosópor használata ajánlott, mivel az lehetővé teszi kissé magasabb dózis alkalmazását a jobb fehérítés érdekében. Magasabb hőmérsékletű programokat használjon.
...matt poharak stb.	- Mosogatógépben való mosogatásra nem alkalmas edények (porcelán).	- Kizárólag mosogatógépben való tisztításra alkalmas edényeket szabad a készülékbe rakni.
...eltávolítható lerakódások a poharakon	- Poharakhoz nem alkalmas programok használata.	- Az edényeket együtt kell bepakolni, kerülve, hogy egymáshoz érjenek. Ne tegye az üvegárukat másokkal együtt a kosarakba. Poharakhoz alkalmas programot használjon.
...a poharak nem csillognak	- Mosogatógépben való mosogatásra nem megfelelő poharak (porcelán).	- Egyes pohárfajták nem mosogathatók mosogatógépben.
...maradandó lerakódások a poharakon	- Szívárvány hatás.	- Ez a jelenség visszafordíthatatlan. A következőket javasoljuk a jövőre nézve: <ul style="list-style-type: none"> <li>- Módosítsa a vízlágyító-adagolás rendszerének vezérlését.</li> <li>- Legyen körültekintő - tartsa be az ajánlott mosogatószer-adagolást.</li> <li>- Kombinált hatású tabletták esetén olvassa el a mosogatószer gyártójának ajánlásait.</li> </ul>
...a teáscsészék elszíneződése és szennyeződése nem tűnik el a mosogatógépben való mosogatás után	- Nem ismert.	- Ez a jelenség elkerülhetetlen. A tein maradandóan megváltoztatja a színeket.
...rozsdafoltok	- Előmosogatás program nem volt használatban.	- Sót vagy savat tartalmazó ételmaradékok rozsdafoltot okozhatnak az inox evőeszközökön is. Ezért, ha csak később mosogatója el az edényeket, mindig használja az Előmosogatás programot.
...más foltok	- Nagyon alacsony öblítőszer-adagolás.	- Foltok megjelenésekor növelje meg az öblítőszer mennyiségét (lásd a 4. oldalon az „Öblítőszer betöltése” c. fejezetet). - Ha kombinált hatású mosogatószert használ, próbáljon több öblítőszerrel betölteni.
...csíkok	- Nagyon magas öblítőszer-adagolás.	- Csíkok megjelenésekor csökkentse az öblítőszer mennyiségét (lásd a 4. oldalon az „Öblítőszer betöltése” c. fejezetet). - Ha öblítőszerrel tartalmazó kombinált mosogatószert alkalmaz, ne töltsön a gépbe külön öblítőszerrel.
...hab	- Helytelen mosogatószer-/öblítőszer-adagolás.	- Csak a szükséges mennyiségű mosogatószer/öblítőszerrel használja, mivel a túlzott mennyiségek habképződéshez vezethetnek.

Ha a fenti ellenőrzések végrehajtása után a hiba továbbra is jelentkezik, húzza ki a hálózati csatlakozót, és zárja el a vízcsapot. Vegye fel a kapcsolatot a Vevőszolgálattal (lásd a garanciát is).

Az eladást követő szolgálat megkeresése után jegyezze fel az alábbiakat:

- a hiba leírása,
- a mosogatógép típusszáma,
- a vevőszolgálat kódja, illetve az ajtóbelső jobb oldalán található öntapadós címkén szereplő vevőszolgálati szám.

Service: 0000 000 00000 00 0000 000000



## 1. Csomagolás

A csomagolóanyag 100%-ban újrahasznosítható, ezt a  szimbólum jelzi.

## 2. A csomagolóanyag eltávolítása és ellenőrzések

Kicsomagolás után győződjön meg arról, hogy a mosogatógép szállítás közben nem károsodott-e, illetve az ajtó tökéletesen záródik-e. Kételey esetén forduljon szakemberhez vagy a kereskedőhöz.

## 3. A mosogatógép első használata előtt

- A készüléket olyan módon tervezték meg, hogy 5 °C és 45 °C közötti környezeti hőmérsékleten tud megfelelően működni.
- A mosogatógép tökéletes működését a gyártó tesztelte. Ezt a tesztet követően a gépben maradhat néhány vízcsepp/vízfolt, ami az első mosogatást követően eltűnik.

## 4. Energia- és víztakarékosság

- Tilos az edények folyó víz alatti öblítése.
- A mosogatógépet mindig teletöltve használja, vagy ha csak egy kosarat töltött meg, használja a „Féltöltet/Több zóna” opciót (ha van ilyen).
- Ha környezetbarát energiaforrások állnak rendelkezésre (például napelemek, hőszivattyú vagy központi fűtés), akkor max. 60 °C-ig a melegvízrendszerhez csatlakoztassa a mosogatógépet. Bizonyosodjon meg arról, hogy a vízbevezető cső megfelelő típusú („70 °C Max” vagy „90 °C Max”).

## 5. Gyermekbiztonság

- A csomagolóanyagokat tartsa a gyermekektől elzárva.
- Soha ne engedje, hogy gyermekek játsszanak a mosogatógéppel.
- A mosogatószert, öblítőt és a regenerálósót gyermekektől távol tartsa.

## 6. Biztonsági előírások

- A készülék nem úgy készült, hogy azt gyermekek vagy fogyatékos személyek használhassák, kivéve, ha őket felelős személy felügyeli, aki garantálja a készülék biztonságos használatát.
- Tilos a készüléket szabad ég alatt üzemeltetni.
- A mosogatógép közelében ne tároljon gyúlékony anyagokat.
- A mosogatógépben található víz nem ivóvíz.
- Tilos oldószereket önteni a mosogatóterbe mert ez **robbanásveszélyes!**
- Nyitott ajtónál vigyázzon **a botlásveszély miatt!**
- A nyitott ajtó csak az edényekkel telt, kivett kosár súlyát bírja el. Ennek megfelelően tilos a nyitott ajtóra rátámaszkodni, ráülni vagy ráállni.
- A hegyes darabokat, amelyek sérülést okozhatnak (pl. kések), az evőeszközöskosárba hegyes végükkel lefele kell behelyezni. A hosszú konyhai eszközöket vízszintes helyzetben, hegyükkel a mosogatógép belseje felé fordítva kell betenni a felső kosárba.

- Minden tisztítási vagy karbantartási műveletet megelőzően húzza ki a hálózati csatlakozót, és zárja el a vízcsapot; járjon el így minden működési zavar esetén is.
- A javításokat és a technikai módosításokat csak szakember végezheti.

## 7. Fagyállóság

Ha a készülék üzemeltetése fagyveszélynek kitett helyiségben történik, akkor teljesen ki le kell eresztetni a vizet. Zárja el a vízcsapot, kösse ki a be- és kifolyócsöveket, majd hagyja kifolyni a vizet. Bizonyosodjon meg arról, hogy legalább 1 kg oldott regenerálósó található a sótartályban annak érdekében, hogy megvédje a készüléket a maximum –20 °C hőmérséklettől. Amikor a program folytatódik, hibaüzenet jelenhet meg (lásd a 9. oldalt).

„F6 E2” – a készüléknek minimum 5 °C környezeti hőmérsékleten kell maradnia legalább 24 óráig.

Ezen hibák kiküszöbölése után hajtsa végre a készülék NULLÁZÁSÁT (lásd a „Mi a teendő, ha...” c. fejezetet).

## 8. Hulladékba helyezés

- A mosogatógép újrahasznosítható anyagok felhasználásával készült. Kiselejtezés esetén a hulladék-elhelyezésre vonatkozó helyi előírások szerint járjon el. Tegye használhatatlanná a hálózati kábel átvágásával. A gyermekek számára veszélyes helyzetek (pl. fulladásveszély) elkerülése érdekében az ajtó zárját használhatatlanná kell tenni, hogy azt többet ne lehessen becsukni.
- Ez a készülék az elektromos és elektronikus berendezések hulladékairól szóló, 2002/96/EK sz. (WEEE) irányelv szerinti jelölést hordozza. A hulladékká vált készülék szabályszerű elhelyezésével Ön segít elkerülni a környezetre és az emberi egészségre esetlegesen gyakorolt káros következményeket. Egy ilyen készülék helytelen hulladékkezelése, és nem szelektív hulladékok közé juttatása negatív következményekkel járhat. A terméken vagy a

kísérő dokumentumokon látható  jelzés arra utal, hogy ezt a készüléket nem szabad háztartási hulladékként kezelni, hanem az elektromos és elektronikus berendezések újrahasznosításával foglalkozó hivatalos gyűjtőhelyek valamelyikén kell leadni. A készülék hulladékba helyezését az érvényes helyi hulladékkezelési előírásokkal összhangban kell végrehajtani. A készülék kezelésével, hasznosításával és újrahasznosításával kapcsolatos bővebb tájékoztatásért forduljon a helyi illetékes hatósághoz, a háztartási hulladékok gyűjtését végző szolgáltatóhoz vagy ahhoz a bolthoz, ahol a készüléket vásárolta.

## EU megfelelési nyilatkozat

A készülék terve, konstrukciója és forgalmazása az alábbi irányelveknek megfelelően történt:

 2006/95/EK, 89/336/EK, 93/68/EK és 2002/95/EK (RoHS irányelv).

**Befogadóképesség:** 13 teríték.

**A garancia nem alkalmazható, ha a hibákat a készülék helytelen használata okozta.**

**A műszaki módosítások jogát fenntartjuk.**