

GUIA DE CONSULTA DIÁRIA



OBRIGADO POR TER ADQUIRIDO UM PRODUTO WHIRLPOOL
Para receber mais informações e assistência, registe o seu produto em www.whirlpool.eu/register



Pode transferir as Instruções de Segurança e o Guia de Utilização e Manutenção visitando o nosso website docs.whirlpool.eu e seguindo as instruções no verso do presente guia.



Antes de utilizar o aparelho, leia atentamente o guia de Saúde e Segurança.

DESCRIÇÃO DO PRODUTO

APARELHO

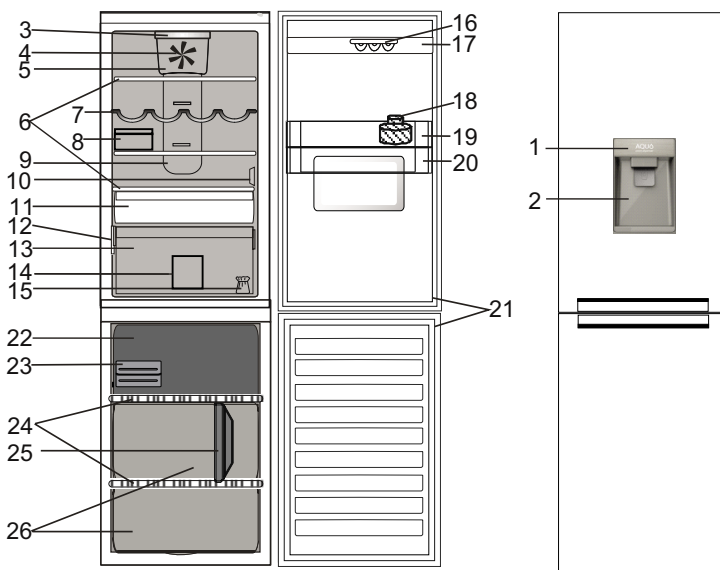

- | | |
|--|---|
| <ol style="list-style-type: none"> 1. Painel de controlo Compartimento frigorífico 2. Patilha do dispensador 3. Iluminação LED 4. Ventoinha* 5. Tampa da ventoinha e área do filtro antibacteriano* 6. Prateleiras 7. Suporte para garrafas* 8. Caixa para queijo + tampa* 9. Área de ar frio Multi-flow 10. Tampa do sensor 11. Compartimento do frigorífico (indicado para carne e peixe) 12. Chapa de características com o nome comercial 13. Gaveta para fruta e legumes | <ol style="list-style-type: none"> 14. Separador da gaveta do frigorífico* 15. Kit de reversibilidade das portas 16. Caixa para ovos 17. Coletor da porta 18. Filtro de água 19. Prateleira Aqua 20. Depósito Aqua 21. Juntas da porta Compartimento do congelador 21. Juntas da porta 22. Gaveta superior : zona mais fria - aconselhável para a congelação de alimentos frescos 23. Gelo rápido / Eutéticos* 24. Prateleiras 25. Separador da gaveta do congelador* 26. Gavetas do congelador |
|--|---|

* Disponível apenas em determinados modelos

PAINEL DE COMANDOS

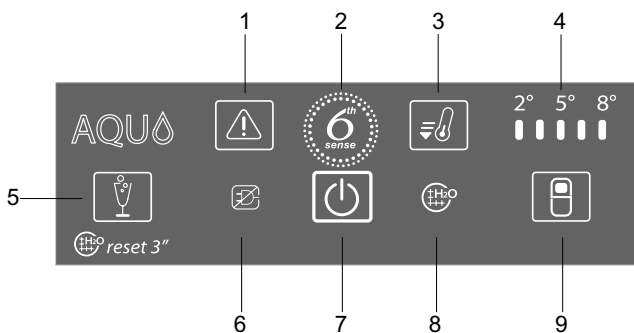

1. Botão PARAR ALARME / Indicador do ALARME
2. Indicador 6th SENSE FRESH CONTROL
3. Botão ARREFECIMENTO RÁPIDO
4. LEDS INDICADORES DA TEMPERATURA DO FRIGORÍFICO
5. Botão do MODO FESTA /botão do FILTRO DE ÁGUA
6. ALARME DE CORTE DE ENERGIA
7. Botão ON/STAND-BY
8. Indicador do FILTRO DE ÁGUA
9. Botão da TEMPERATURA DO FRIGORÍFICO

ACESSÓRIOS*

CAIXA PARA OVOS

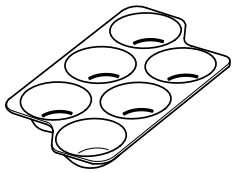

CAIXA PARA QUEIJO



GRELHA PARA GARRAFAS

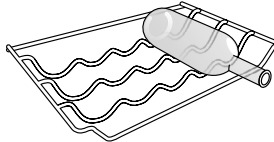

SEPARADOR DE GARRAFAS

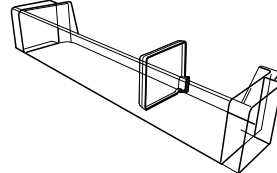

SEPARADOR DA GAVETA DO CONGELADOR

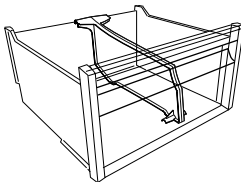

SEPARADOR DA GAVETA DO FRIGORÍFICO

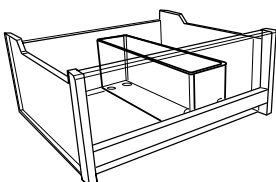

COMPARTIMENTO GELO RÁPIDO

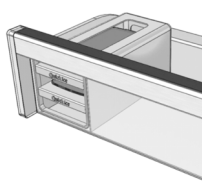

CUVETES EUTÉTICAS / GELO RÁPIDO

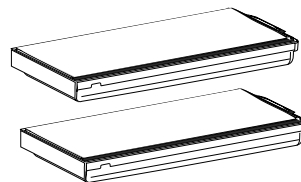

PRIMEIRA UTILIZAÇÃO

COMO LIGAR O APARELHO

Depois de ligar o aparelho à eletricidade, este começa a trabalhar automaticamente. Depois de ligar o aparelho, aguarde pelo menos 4-6 horas antes de colocar alimentos nos compartimentos do frigorífico e do congelador.

Quando o aparelho é ligado à corrente elétrica, o visor ilumina-se e todos os símbolos aparecem no visor durante cerca de 1 segundo. Os valores predefinidos (de fábrica) do compartimento do frigorífico acendem-se.

GELO RÁPIDO

COMO FAZER CUBOS DE GELO

Coloque as cuvetes de gelo vazias no congelador durante 24 horas antes de utilizar a função de Gelo Rápido para arrefecê-las. Para alcançar o melhor desempenho possível das cuvetes de gelo rápido, recomendamos que as mantenha permanentemente no congelador a uma temperatura igual ou superior a -18°C .

Remova a cuvette de gelo rápido puxando-a em direção a si.

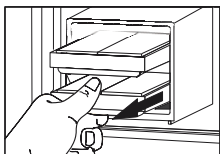

Remova a tampa e encha a cuvette com água potável (nível máximo = 2/3 da capacidade geral da cuvette).

Insira a tampa novamente na cuvette e, em seguida, nas ranhuras dedicadas na gaveta superior do congelador. Tenha cuidado para não entornar água.

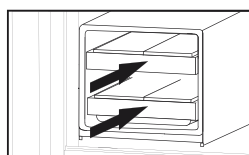















Aguarde, pelo menos, 30 minutos até os cubos de gelo estarem formados (este período pode ser ligeiramente superior se as cuvetes forem utilizadas imediatamente após a primeira utilização).

UTILIZAÇÃO DIÁRIA

Consultar o Guia de Utilização e Manutenção para mais detalhes sobre as funções/ consultar a última página para mais informações sobre como obter o Guia de Utilização e Manutenção

TABELA DE ALARME

| TIPO DE ALARME | Sinal | Causa | Solução |
|--|--|--|--|
| Alarme de porta aberta  | Ativa-se o alarme sonoro e o indicador de alarme  pisca. | A porta do compartimento do frigorífico ou do congelador permaneceu aberta durante mais de 2 minutos. | Feche a porta ou prima o botão Parar Alarme  para silenciar o alarme sonoro. |
| Alarme de temperatura  | O alarme sonoro é ativado e o indicador de alarme  permanece aceso. | A temperatura no interior do congelador não é adequada | Prima o botão Parar Alarme  ; o alarme sonoro para e o indicador do alarme  permanece aceso até que seja atingida uma temperatura inferior a -10 °C. |
| Alarme de Modo Festa  | O indicador do Modo Festa  pisca e o sinal sonoro é ativado. | Decorreram 30 min desde que a função Modo Festa foi ativada. Está na altura de retirar a garrafa do congelador (consulte o Guia de Utilização e Manutenção para obter mais informações). | Prima o botão do Modo Festa para desativar o alarme. |
| Alarme de falha de energia prolongada  | O Ícone do Alarme de Falha de Energia continua aceso e o Indicador do Alarme  pisca. | Corte de energia prolongado, capaz de fazer com que a temperatura no interior aumente até 0°C. | Prima o botão Parar Alarme  ; o alarme sonoro para. |
| Alarme do filtro de água  | O indicador do alarme do filtro da água  acendeu-se. | A validade do filtro da água expirou. | Substitua o filtro da água, premindo e mantendo premido durante 3 segundos o botão do Modo Festa  para reiniciá-lo. |
| Mau funcionamento | 3 LEDs centrais da temperatura do frigorífico piscam no visor. | Mau funcionamento do produto. | Contacte o Serviço Pós-Venda. |

FUNÇÕES

FUNÇÃO ON/STAND-BY

Para colocar o produto em Stand-by, **premir e manter premido o botão On/Stand-by durante 3 segundos**. Todos os indicadores se apagam exceto o indicador Ligado/Stand-By.

Prima de novo para reativar o aparelho.

VISOR INTELIGENTE

Esta função opcional pode ser usada para poupar energia. Para ativar o Visor Inteligente, prima os botões da Temperatura do Frigorífico e do Modo Festa em simultâneo durante 3 segundos até ouvir um sinal sonoro. Para desativar esta função, siga o mesmo procedimento. Lembre-se que esta função não desliga o aparelho da corrente elétrica, reduzindo apenas o consumo de energia do visor externo.

PROGRAMAR A TEMPERATURA

Para ajustar a temperatura do frigorífico, prima o botão da Temperatura do Frigorífico. A temperatura do frigorífico pode ser ajustada entre +2 °C e + 8 °C, tal como indicado pelos LEDs de temperatura do frigorífico.

MODO FESTA

Prima para ativar/desativar a função Modo Festa. Utilize esta função para arrefecer bebidas no interior do compartimento do congelador.

Importante: Não deixe a garrafa no interior do compartimento congelador por um período superior ao tempo em que a função está ativa (30 minutos)

6TH SENSE FRESH CONTROL

Esta função funciona automaticamente para assegurar que são mantidas as condições ideais para conservar os alimentos guardados. Caso existam quaisquer variações, a função 6th Sense Fresh Control repõe de imediato das condições ideais. Os resultados são excelentes: a melhor frescura em todo o interior do aparelho com uma duração 4 vezes superior.

ARREFECIMENTO RÁPIDO

Com a função Arrefecimento rápido, é possível aumentar o arrefecimento no compartimento do frigorífico. Esta função é recomendada quando se coloca uma quantidade de alimentos muito elevada no compartimento do frigorífico. Prima o botão Arrefecimento Rápido para ativar a função de Arrefecimento Rápido. Quando ativado, o indicador de Arrefecimento Rápido acende-se. A função desativa-se automaticamente após 6 horas, ou manualmente premindo o botão Arrefecimento Rápido.

LUZ DO FRIGORÍFICO

O sistema de iluminação no interior do compartimento do frigorífico dispõe de uma lâmpada LED, o que permite uma melhor iluminação bem como um consumo de energia muito reduzido.

Se o sistema de luz LED não funcionar, contacte a Assistência para o substituir.

Importante: A luz do compartimento frigorífico acende-se ao abrir a porta do frigorífico. Se a porta ficar aberta durante mais do que 10 minutos, a luz apaga-se automaticamente.

VENTOINHA + FILTRO ANTIBACTERIANO*

A ventoinha melhora a distribuição da temperatura no interior do compartimento frigorífico, permitindo uma melhor conservação dos alimentos. Se o aparelho tiver Ventoinha, pode ser equipado com um filtro antibacteriano. Retire o filtro da caixa que se encontra na gaveta para fruta e legumes e introduza-o na tampa da ventoinha - tal como apresentado na imagem. A descrição do procedimento de substituição é fornecida juntamente com o filtro.

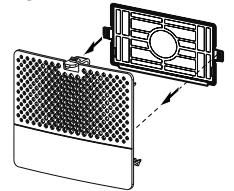

INSTALAÇÃO DO FILTRO DE ÁGUA (CARVÃO ATIVADO)

O filtro de água encontra-se dentro do depósito. Este filtro reduz a quantidade de cloro, sedimentos, sujidade, ferrugem e nebulosidade na água potável no recipiente dentro do depósito. O filtro deve ser instalado na prateleira para garrafas seguindo as instruções que se encontram dentro da caixa do filtro da água. O filtro é amovível.

FILTRO DE ÁGUA

O filtro de água utiliza um cartucho de carvão ativado para reduzir a quantidade de cloro, sedimentos, sujidade, ferrugem e nebulosidade na água potável. O filtro tem de ser instalado na prateleira para garrafas. É amovível.

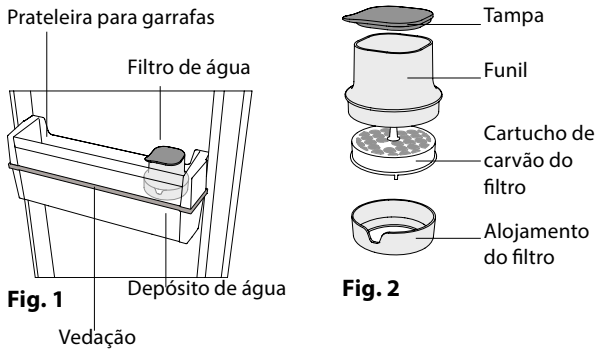

Fig. 1

Fig. 2

ATIVAÇÃO DO CARTUCHO DE CARVÃO

Antes de utilizar o filtro, o **CARTUCHO DE CARVÃO DO FILTRO**

deve ser instalado e ativado. Remova o filtro de carvão da embalagem (que encontrará na gaveta para frutas e legumes) e ative-o da seguinte forma;

1. mergulhar debaixo de água durante 10 minutos
2. remova-o da água e agite-o vigorosamente durante 10 segundos para ativá-lo

INSTALAÇÃO DO FILTRO

Remova o filtro da prateleira das garrafas e abra-o para inserir o cartucho de carvão:

- Desbloqueie o filtro rodando-o na direção contrária à dos ponteiros do relógio (Fig 3);

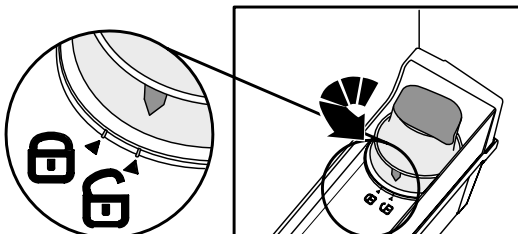

Fig. 3

Remova o filtro da prateleira das garrafas (Fig. 4)

- Remova o funil do alojamento do filtro, rodando-o na direção contrária à dos ponteiros do relógio (Fig 5. a - b).

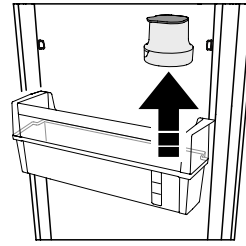

Fig. 4

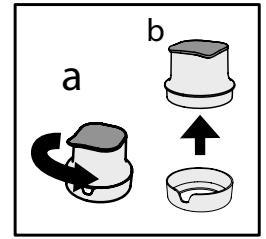

Fig. 5

Uma vez ativado, introduza o cartucho de carvão no alojamento do filtro com a indicação do mês atual voltada para a frente (ex.; se estiver em outubro, volte a indicação "Oct." para a frente) - Ver Fig. 6

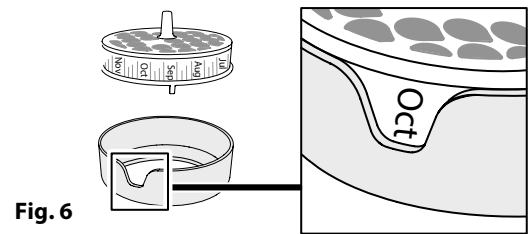

Fig. 6

Feche o filtro (Fig. 7):

- a. introduza o funil no alojamento do filtro (com o filtro de carvão instalado), conforme ilustrado em Fig. 7a.
- b. rode o funil no sentido dos ponteiros do relógio para fixá-lo, conforme ilustrado em Fig. 7b.

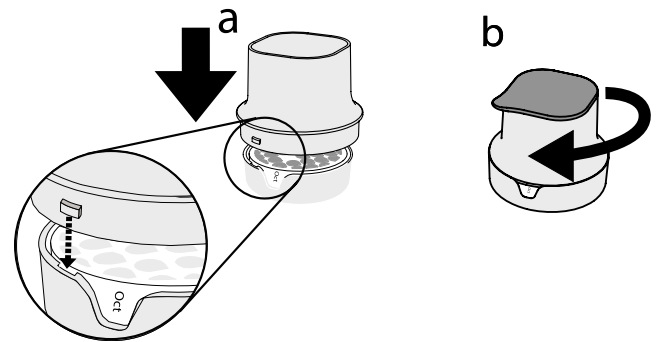

Fig. 7

Em seguida, coloque todo o filtro na prateleira das garrafas e fixe-o de acordo com a sequência apresentada na Fig 8.

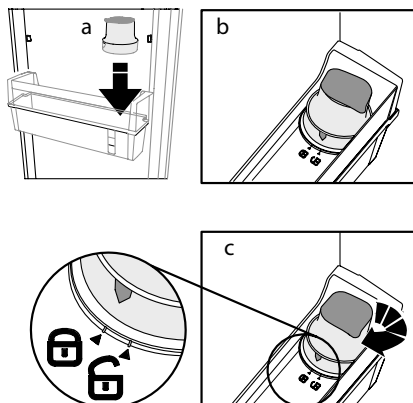

Fig. 8

ENCHIMENTO E FILTRAÇÃO DA ÁGUA

Remova a tampa e verta água pelo funil (Fig. 9): a água será filtrada e encherá o depósito de água.

Pode encher com até 3 litros de água. Não exceda a quantidade máx. de água (o nível máx. de água encontra-se indicado).

Nota: coloque apenas água no depósito. Não encha o depósito com refrigerantes ou outros tipos de bebidas, pois estes poderão danificar o filtro e a função do dispensador.

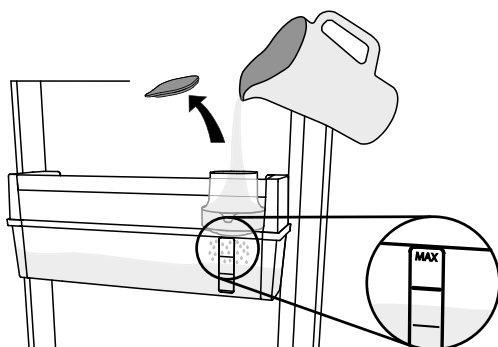

Fig. 9

DISPENSADOR DE ÁGUA

Para dispensar água, pressione a patilha com um copo (Fig. 10) e solte a mesma para interromper o fornecimento de água.

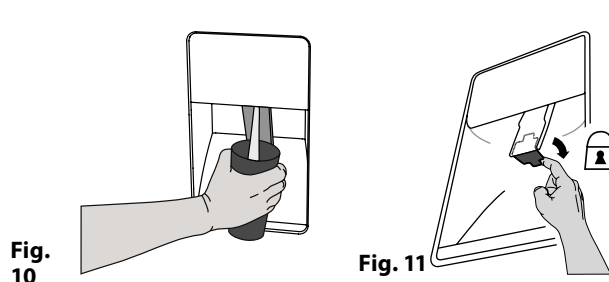

Fig. 10

Fig. 11

Nota: o escurecimento da água filtrada ou da área de filtração é normal e não é perigoso, tal deve-se ao normal funcionamento do filtro de carvão.

BLOQUEIO DO DISPENSADOR DE ÁGUA PARA CRIANÇAS:

É possível bloquear a patilha do dispensador de água para evitar que as crianças utilizem o mesmo (vire a pequena alavanca para trás, tal como apresentado na Fig. 11)

SUBSTITUIÇÃO DO CARTUCHO DE CARVÃO

O filtro de carvão tem uma duração máx. de 2 meses para uma utilização contínua (até 225 l).

Para substituir o cartucho de carvão:

- desbloqueie o filtro e remova-o da prateleira para garrafas;
- remova o funil do alojamento do filtro, rodando-o na direção contrária à dos ponteiros do relógio;
- remova o antigo cartucho de carvão e introduza o novo cartucho depois de ativado, com a indicação do mês atual voltada para a frente.

(Pode seguir o procedimento descrito nas secções "Ativação do filtro de carvão" e "Instalação do filtro - Fig. 3, 4, 5, 6, 7, 8).

LIMPEZA DO DEPÓSITO

É recomendável que remova o depósito periodicamente para proceder à sua limpeza (ver Fig. 12 e descrição abaixo)

- desbloqueie o filtro (a) e remova-o (b);
- remova a prateleira para garrafas (c) depois, remova o depósito (d) e a vedação.

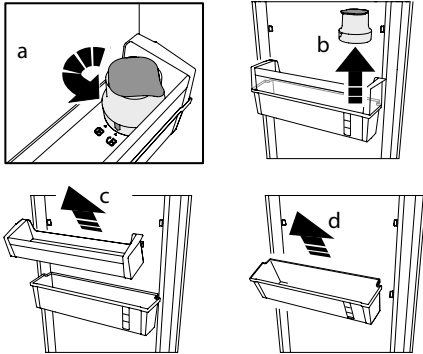

Fig. 12

Caso decida remover por completo o filtro de água e o depósito do seu frigorífico, poderá fazê-lo utilizando a prateleira normalmente para o armazenamento de garrafas. Nesse caso, utilize a tampa do filtro para cobrir o orifício existente na prateleira (ver Fig. 13).

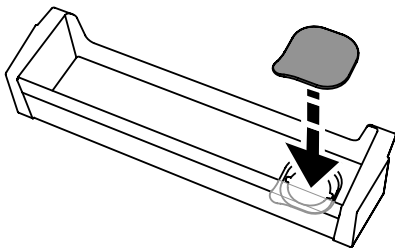

Fig. 13

Lava o depósito e a vedação apenas com água. Após a limpeza, coloque a vedação no depósito de água. Certifique-se de que instala corretamente a vedação no depósito (ver Fig. 14).

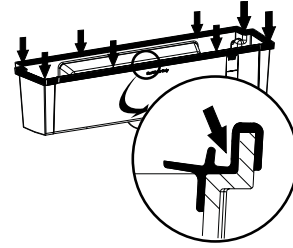

Fig. 14

Depois, monte a prateleira para garrafas no depósito de água e monte-a na porta, conforme sugerido em Fig 15. Uma vez instalada, instale o filtro com o cartucho de carvão (conforme descrito em Fig 5, 6, 7, 8).

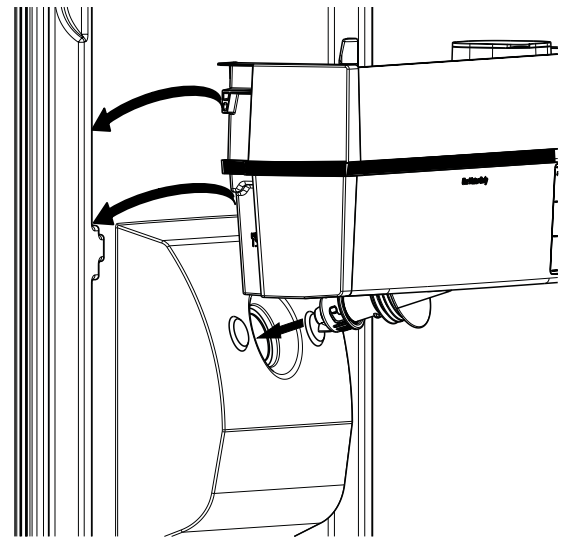

Fig. 15

GUIA DE RESOLUÇÃO DE PROBLEMAS

| <i>Problema</i> | <i>Causa possível</i> | <i>Solução</i> |
|---|---|--|
| O MOTOR PARECER ESTAR A TRABALHAR HÁ DEMASIADO TEMPO | O tempo de funcionamento do motor depende de vários fatores: número de vezes que a porta é aberta, quantidade de alimentos armazenados, temperatura ambiente, definição dos controlos da temperatura. | <ul style="list-style-type: none"> > Certifique-se de que os controlos do aparelho estão bem regulados. > Verifique se foi colocada uma grande quantidade de alimentos no aparelho. > Certifique-se de que a porta não é aberta muito frequentemente. > Verifique se a porta fecha devidamente. |
| A TEMPERATURA DO APARELHO É MUITO ELEVADA | Isto pode dever-se a várias causas (consulte "Soluções") | <ul style="list-style-type: none"> > Certifique-se de que o condensador (parte de trás do aparelho) está limpo, não possuindo pó nem sujidade. > Certifique-se de que a porta fecha corretamente. > Certifique-se de que as juntas da porta estão instaladas corretamente. > Em dias quentes ou se a divisão estiver quente, é natural que o motor funcione mais tempo. > Se a porta do aparelho foi deixada aberta durante algum tempo ou se foram armazenadas grandes quantidades de alimentos, o motor funciona durante mais tempo para arrefecer o interior do aparelho. |
| AS PORTAS NÃO SE FECHAM OU NÃO SE ABREM CORRETAMENTE | Isto pode dever-se a várias causas (consulte "Soluções") | <ul style="list-style-type: none"> > Verifique se as embalagens dos alimentos estão a bloquear a porta. > Verifique se as peças internas ou a peça de fazer gelo automática estão fora da sua posição. > Verifique se as juntas da porta não estão sujas nem pegajosas. > Certifique-se de que o aparelho está nivelado. |

ALGUNS DOS SONS DE FUNCIONAMENTO QUE PODERÁ OUVIR

Um som sibilante quando liga o aparelho pela primeira vez ou após uma longa paragem.



Um som gorgolejante resultante da entrada do líquido refrigerante na tubagem.

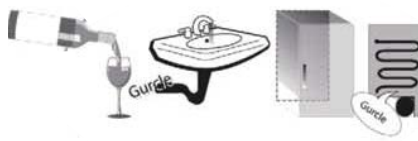

Um som tipo "BRRR" resultante do funcionamento do compressor.



Um zumbido quando a válvula da água ou a ventoinha começam a funcionar.



Um som de rachar quando o compressor arranca.



O som tipo "clique" é resultante do termóstato que ajusta a frequência de funcionamento do compressor.



COMO ARMAZENAR ALIMENTOS E BEBIDAS

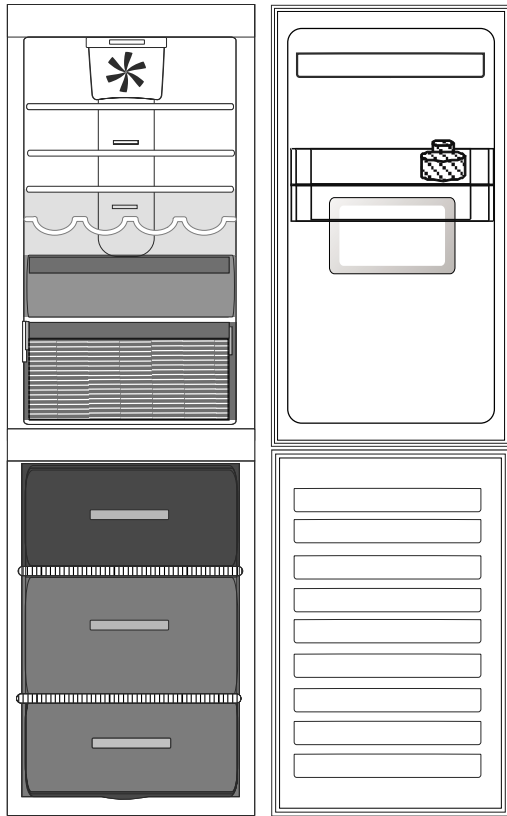

Legenda



ZONA TEMPERATURA

Recomendada para o armazenamento de frutas tropicais, latas, bebidas, ovos, molhos, pickles, manteiga e compotas



ZONA FRESCA

Recomendada para o armazenamento de queijo, leite, laticínios, charcutaria, iogurtes



ZONA MAIS FRIA

Recomendada para o armazenamento de carnes frias e sobremesas

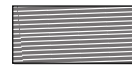

GAVETA PARA FRUTAS E LEGUMES



GAVETA ZONA DE CONGELAÇÃO

(MÁX. ZONA FRESCA) Recomendada para congelar alimentos frescos/cozinhados.



GAVETAS DO CONGELADOR

Nota: O tom cinza da legenda não corresponde à cor das gavetas

COMPARTIMENTO FRIGORÍFICO

Use recipientes de plástico reciclável, metal, alumínio e vidro e película aderente para embrulhar os alimentos.

Feche sempre bem ou cubra os recipientes de líquidos e alimentos que possam entornar ou que possam ser contaminados por transferência de outros odores ou sabores.

Se tiver uma pequena quantidade de alimento para guardar no compartimento frigorífico, recomendamos que utilize as prateleiras acima da gaveta de vegetais pois esta é a área mais fresca do compartimento.

Os alimentos que libertem uma grande quantidade de etileno e que são sensíveis a este gás, tais como as frutas e os vegetais, devem ser armazenados em separado ou cobertos de forma a não reduzir o seu prazo de validade; por exemplo, não armazene tomates juntamente com kiwis ou couves.

Para evitar que as garrafas caiam, pode usar o suporte para garrafas (disponível em modelos selecionados).

Não guarde alimentos muito perto um dos outros para permitir uma suficiente circulação de ar.

COMPARTIMENTO DO CONGELADOR

O congelador é o local ideal para armazenar alimentos congelados, fazer cubos de gelo e congelar alimentos frescos.

O número máximo de quilogramas de alimentos frescos que pode congelar num período de 24 horas está indicado na placa de características (...kg/24 horas). Se desejar armazenar uma pequena quantidade de alimentos no congelador, recomenda-se a utilização das áreas mais frias do compartimento do congelador, nomeadamente, a área superior.

FICHA DE PRODUTO

A ficha do produto contendo os dados energéticos deste aparelho pode ser transferida a partir do website docs.whirlpool.eu

COMO OBTER O GUIA DE UTILIZAÇÃO E MANUTENÇÃO

> Transfira o Guia de Utilização e Manutenção a partir do nosso website docs.whirlpool.eu (pode utilizar este código QR), especificando o código comercial do produto.



> Em alternativa, contacte o nosso Serviço Pós-Venda.

CONTACTAR O NOSSO SERVIÇO PÓS-VENDA

Pode encontrar os nossos contactos no manual de garantia. Ao contactar o nosso Serviço Pós-Venda, indique os códigos fornecidos na placa de identificação do seu produto.

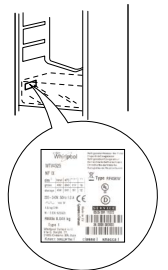

4 00011232330

Impresso em Itália