

TLAČÍTKO VOLBY PROGRAMU
Stisknete několikrát tlačítko „P“, až se na displeji objeví číslo požadovaného programu (P1...Px) - viz dále uvedená Tabulka programů.

TLAČÍTKO START/POKRAČOVAT
Stisknutím tohoto tlačítka spustíte zvolený program: rozsvítí se kontrolka, která na konci Programu zhasne. Při otevření dveří během mycího cyklu se tento cyklus dočasně přeruší: Kontrolka Start bliká. Chcete-li cyklus opět spustit, stisknete tlačítko Start a do 3 vteřin zavřete dvířka.

TLAČÍTKO ZRUŠIT / VYPNOUT
Stisknutím tohoto tlačítka vypnete ovládací panel. Pokud ho stisknete v průběhu programu, probíhající program se zruší a 1 minutu se bude vypouštět voda. Jestliže ho stisknete, když je myčka vypnutá, vypustí se z myčky veškerá voda (1minutový proces).

PŘED PRVNÍM POUŽITÍM SPOTŘEBIČE SI POZORNĚ PŘEČTĚTE TENTO STRUČNÝ NÁVOD K POUŽITÍ A POKYNY K INSTALACI!

OVLÁDACÍ PANEĽ SE U TĚTO MYČKY AKTIVUJE STISKEM JAKĚHOKOLI TLAČÍTKA KROMĚ TLAČÍTKA ZRUŠIT/VYPNOUT. KDYŽ NENÍ SPUŠTEN ŽÁDNÝ CYKLUS, OVLÁDACÍ PANEĽ SE Z DŮVODU ÚSPORY ENERGIE PO 30 VTEŘINÁCH AUTOMATICKY DEAKTIVUJE.

Funke a popis displeje

KONTROLKA MNOŽSTVÍ SOLI
Když se rozsvítí (na konci cyklu), je nutné doplnit zásobník soli.

KONTROLKA MNOŽSTVÍ LEŠTIDLA
Když se rozsvítí (na konci cyklu), je nutné doplnit dávkovač leštidla.

PROVOZNI KONTROLKA
Kontrolka LED svítící na podlahu signalizuje zapnutí myčky.

ČASOVÝ DISPLEJ MYTÍ
Na tomto displeji se zobrazuje délka cyklu a zbývající čas (h:min). Jestliže je zvolen „Odložený start“, signalizuje čas zbývající do spuštění programu (h.00) - do 1 hodiny (0:min). Jestliže se na displeji objeví zpráva „Fx Ey“, podívejte se na stranu 6 – část „Co dělat, když...“.

KONTROLKA TABLETY
Viz Nastavení tablety v části MULTIZONE.

MULTIZONE
Umožňuje vybrat mycí zóny. Stisknete toto tlačítko (opakovaně) k volbě mycí zóny:

- oba koše
 - jen horní koš
 - jen dolní koš
- (kontrolky =)

NASTAVENÍ TABLETY
Toto nastavení umožňuje optimalizaci mycího cyklu podle typu mycího prostředku. Pokud chcete použít kombinované mycí prostředky v tabletě, stisknete na 3 vteřiny tlačítko MULTIZONE (dokud se nerozsvítí kontrolka). Jestliže použijete mycí prostředek v prášku nebo gelový mycí prostředek, musí být kontrolka tablety na ovládacím panelu vypnutá.

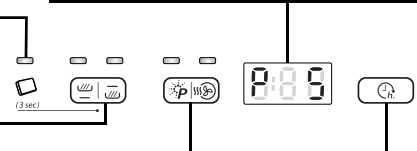

POWERCLEAN®
P Díky předávným proudům vody umožňuje tato funkce intenzivnější a účinnější mytí nádobí ve vymezené části v dolním koši.

POWERDRY®
Tato technologie zaručuje dokonalé vysušení nádobí v průběhu procesu kondenzace, který probíhá v mycím prostoru

- PowerClean®
- Aktivní funkce PowerDry®
- Obě možnosti jsou aktivní.
- Žádná z možností není aktivní.

TLAČÍTKO ODLOŽENÝ START
Stisknete tlačítko (opakovaně), chcete-li odložit start programu. Odložení lze nastavit na 1 až 24 hodin. Každým stisknutím tlačítka se ukazatel odloženého startu zvýší o jednu hodinu a po dosažení 24 hodin začne znovu od 0. Poté stisknete tlačítko START. Mytí začne po uplynutí nastavené doby.

Tabulka programů			Mycí prostředek	Spotřeba			Fáze sušení	
Programy	Dostupné funkce	Doporučení ke vkládání nádobí		Litry	kWh	Minuty 1)		
P1	6th Sense® PowerClean®	40–70 °C		✓	7,5-13	0,95-1,45	85-165	✓
P2	Předmytí	studená		–	4,0	0,01	14-16	–
P3	Křehké	40 °C		✓	10,5	0,85	105-114	✓
P4	Rychlý	45 °C		✓	11,0	0,85	30-50	–
P5	eco Eko 2)	50 °C		✓	10,0	0,822	200	✓
P6	1 hodina mytí a sušení	55 °C		✓	11,0	1,30	60	✓
P7	Každodenní	60 °C		✓	11,0	1,15	80-90	✓
P8	Intenzivní	65 °C		✓	15,0	1,60	140-150	✓
P9	Tichý	50 °C		✓	14,0	1,20	290-299	✓
P10	Pára			✓	14,5	1,75	165-175	✓

1) Uvedené hodnoty programu byly získány v normálních podmínkách a za výchozího nastavení. Data se mohou lišit v závislosti na okolních podmínkách a použitých funkcích.
 2) U programu se senzorem mohou být rozdíly v délce programu až 20 minut, a to v důsledku systému automatické kalibrace spotřebiče.
 3) Výchozí program pro energetický štítek v souladu s normou EN 50242. – Poznámka pro zkušební: Podrobnější informace o podmínkách srovnávacího zátěžového testu podle EN norem a další testy naleznete na následující adrese: contact@whirlpool.com.
 Spotřeba energie: Klidový stav: 1,50 W / Vypnuto: 0,50 W.

501930001554A

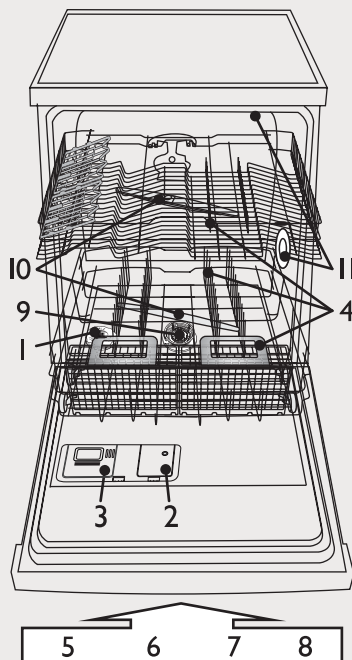

- 1- zásobník na sůl
- 2- dávkovač leštidla
- 3- dávkovač mycího prostředku
- 4- systém košů
- 5, 6, 7, 8- funkce dostupné na ovládacím panelu
- 9- filtry
- 10- ostříkovací ramena
- 11- technologie PowerDry

Tvrdost vody je nutné nastavit před prvním mycím cyklem, nebo jestliže se změnila tvrdost vody.

i Z výroby je myčka nastavena na provoz se středně tvrdou vodou (stupeň 4).

! Mycí prostředky
 Při použití gelu nebo prášku musíte použít sůl a nastavit stupeň tvrdosti vody podle pokynů uvedených v tabulce vpravo.
 I když použijete tablety obsahující sůl, je nutné ještě přidat další sůl.

- Stiskněte a podržte na alespoň 3 vteřiny tlačítko **P** a tlačítko **⊗**.
- Na displeji se objeví stávající nastavení tvrdosti vody.
- Stiskněte tlačítko **P** ke zvýšení nastavení. Rozsah je od 1 do 7 (když dosáhnete stupně 7, dalším stisknutím tlačítka se znovu nastaví stupeň 1).
- Počkejte 30 vteřin (ovládací panel zhasne), nebo stiskněte tlačítko **▶**.

1. Tvrdost vody zjistíte u příslušného místního vodárenského podniku...				2. ...zadejte tuto hodnotu do myčky.	Je třeba doplnit sůl.
Německé stupně °dH	Francouzské stupně °fH	Anglické stupně °eH	Stupeň tvrdosti vody	Zadaná hodnota se zobrazí na displeji.	
0 - 5	0 - 9	0 - 6,3	Měkká	1	ANO
6 - 10	10 - 18	7 - 12,6	Střední	2	
11 - 15	19 - 27	13,3 - 18,9	Normální	3	
16 - 21	28 - 37	19,6 - 25,9	Středně tvrdá	4	
22 - 28	38 - 50	26,6 - 35	Tvrdá	5	
29 - 35	51 - 63	35,7 - 44,1	Velmi tvrdá	6	
36 - 50	64 - 90	44,8 - 62,4	Extrémně tvrdá	7	

Naplnění zásobníku soli – Rozpuštění vodního kamene (není nutné, jestliže je stupeň tvrdosti vody nastavený)

Denní kontrola

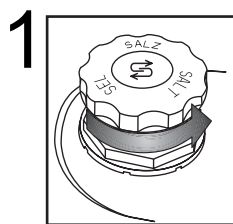

Optický ukazatel (podle modelu).
Odšroubujte uzávěr.

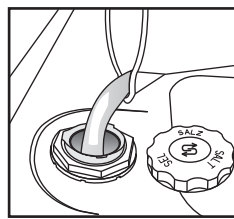

Pouze před prvním mytím naplňte zásobník vodou.

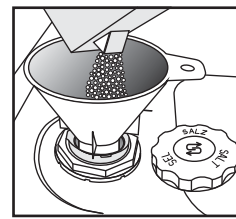

Přidejte sůl (nikdy do zásobníku nepřidávejte mycí prostředek!) min. 0,8 kg / max. 1 kg

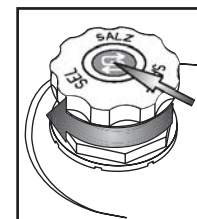

Odšroubujte víčko. Odstraňte zbytky soli okolo víčka. Některý zásobník na sůl má ve víčku zabudovaný ukazatel stupňů (viz níže jak provést kontrolu).

! **Po přidání soli spusťte okamžitě mycí program** (program „Předmytí“ není dostačující). Vytékající slaná roztok nebo zrnka soli mohou způsobit silnou korozi a nenapravitelně poškodit díly z nerezové oceli. Na reklamace související s tímto problémem se nevztahuje záruka.

(podle modelu)

i Po přidání soli může kontrolka soli svítit ještě několik mycích cyklů. Jestliže je stupeň tvrdosti vody nastavený na možnost 1 (měkká), není třeba používat sůl a kontrolka soli zůstane svítit.

Kontrolka soli na ovládacím panelu

▶ **S** JE-LI NUTNÉ PŘIDAT SŮL, kontrolka se rozsvítí.

Kontrolka soli na víčku zásobníku na sůl

▶ zelená: OK. průhledná: DOPLNIT LEŠTIDLO

Doplnění leštidla. Jak nastavit dávkování leštidla.

Denní kontrola

2

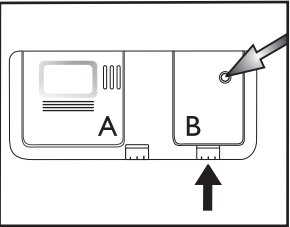

Optický ukazatel

Podle potřeby otevřete víčko B (stiskněte příslušné tlačítko).

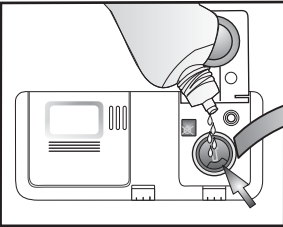



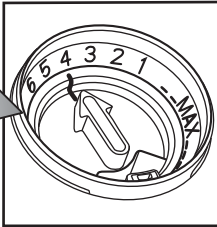



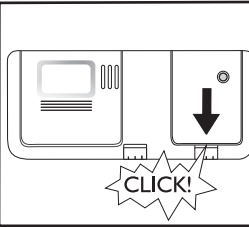

Nalijte leštidlo ke značce max ~150 ml.



Množství leštidla je možné upravit podle použitého prostředku. Čím menší nastavení, tím méně leštidla program použije (nastavení z výroby: poloha 4). Stisknutím tlačítka otevřete víčko B. Mincí nebo podobným předmětem otočte šipku do požadované polohy. Po nastavení množství leštidla víčko opět zavřete.



CLICK!

	Zkontrolujte kontrolku množství leštidla, zda je dávkovač dostatečně plný.	(podle modelu)	Kontrolka množství leštidla na ovládacím panelu	Kontrolka množství leštidla na dávkovači
		Používejte jen leštidla vhodná pro myčky. Případně rozdílné leštidlo ihned seřete. Zabrání tak tvorbě nadměrného množství pěny, které zhoršuje mytí nádobí.	 Kontrolka se rozsvítí, je-li TŘEBA PŘIDAT LEŠTIDLO.	 tmavá: OK.  průhledná: DOPLNIT LEŠTIDLO
	Jestliže jsou na nádobí šmouhy: nastavte dávkovač na nižší hodnotu (1–3). Není-li nádobí dokonale suché, nastavte dávkovač na vyšší hodnotu (5–6). Plastové nádobí hůře schne a lepšího usušení nedosáhnete ani nastavením na vyšší hodnotu.			
	Mycí prostředky, které obsahují i leštidlo, působí až s delšími programy. U krátkých programů mohou být po umytí na nádobí zbytky mycího prostředku (je-li to třeba, použijte mycí prostředek v prášku). Mycí prostředky s leštidlem mohou způsobovat tvorbu nadměrného množství pěny.			

Doplnění mycího prostředku – Používejte pouze mycí prostředek pro myčky podle doporučení výrobce.

Denní používání

3

Otevřete víčko A (stiskněte příslušné tlačítko).

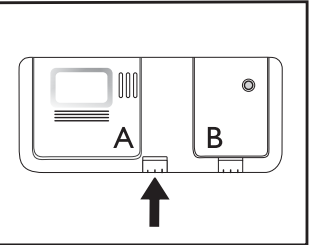

Dávkovač mycího prostředku naplníte vždy až před spuštěním mycího programu.

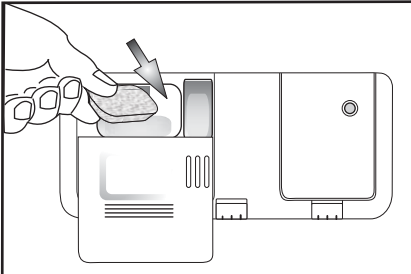

Přidejte mycí prostředek: **tablet / prášek / gel** do velké komory. Postupujte podle doporučení výrobce mycího prostředku uvedeného na jeho obalu.

Použijte pouze jednu tabletu na jeden cyklus, vložte ji vždy do dávkovače mycího prostředku.

Může se stát, že se některé typy tablet během krátkých cyklů zcela nerozpustí (Rychlý, Křehké, Ruční mytí); umístěním tablety na spodní plochu vany usnadníte její rozpouštění a podpoříte proces mytí.

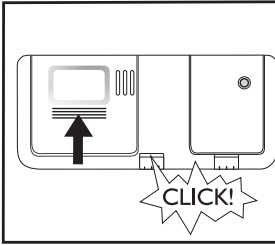

CLICK!

Zavřete víčko stisknutím rýhování na víčku.

HORNÍ KOŠ – v závislosti na modelu

Jak vkládat nádoby do košů

4 A – Nastavitelné držáky (2 nebo 4): vodorovně položené pro šálky/dlouhé náčiní/skleničky na stopce

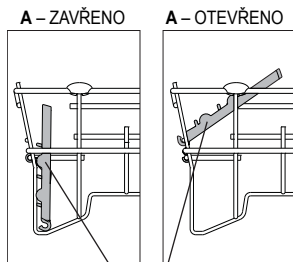

OTEVŘÍT A:



Otočte držákem ve směru hodinových ručiček a zavěste ho na koš.

B – Košíček na příbory: pokud je vybraná funkce „Poloviční náplň / Vicezónové“, může být umístěn v horním koši. Mřížku (F) musíte ale odstranit.

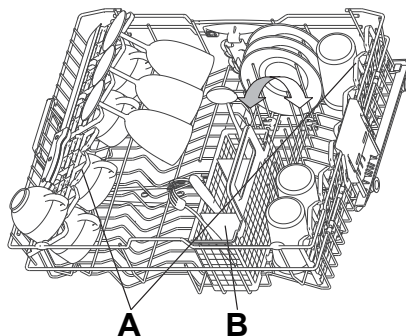

Jak nastavit výšku horního koše (pokud je k dispozici).

Zvednete-li horní koš, budete mít více prostoru v dolním koši, jestliže ho snížíte, budete mít více místa v horním koši k uložení dlouhých sklenic.

- Uchopte a vytáhněte dvě boční držadla (C) (musí být na stejné úrovni) a horní koš zvyšte nebo sníže.

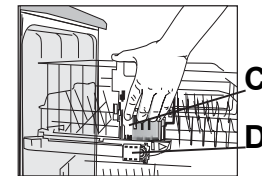

Jak odstranit horní koš (pokud je to možné)

Chcete-li do dolního koše uložit velké kusy nádobí, můžete horní koš odstranit.

- Otevřete dvě zarážky (D) a vytáhněte horní koš (při použití horního koše musí být zarážky vždy zavřené).

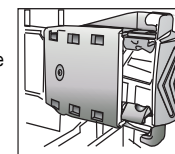

D – ZAVŘENO

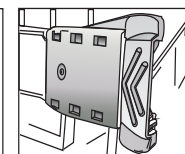

D – OTEVŘENO

DOLNÍ KOŠ – v závislosti na modelu

Jak se používá funkce PowerClean®

Funkce PowerClean® používá speciální vodní trysky v zadní části myčky k intenzivnějšímu mytí velmi špinavého nádobí.

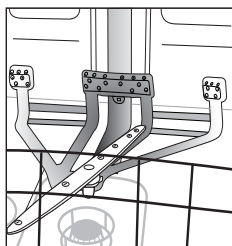

1. Upravte prostor (G) k účinnému mytí pomocí funkce PowerClean® sklopením zadních držáků talířů. Tím uvolníte prostor pro hrnce.
2. Hrnce a rendlíky položte kolmo do prostoru PowerClean®. **Hrnce musí být nakloněné směrem k vodním tryskám.**

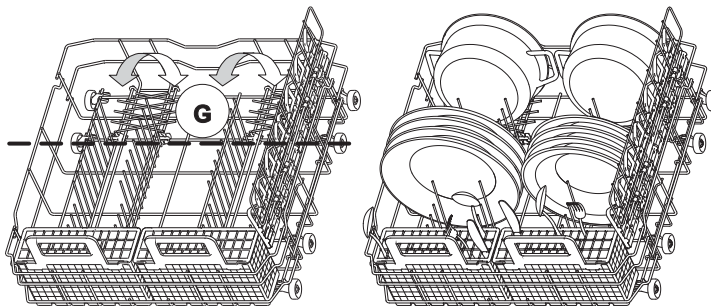

E – Košík na příbory

F – Mřížka: odděluje příbory, lépe se tak umyjí.

G – Kolmé držáky talířů: můžete je sklopit při vkládání hrnců.

H – Boční držák se sklápěcími rameny (je-li k dispozici): police lze použít také k uložení dlouhého náčiní nebo šálek.

PŘÍDAVNÝ BOČNÍ DRŽÁK LZE VYJMOUT: Chcete-li držák vyjmout, zatáhněte za něj směrem k přední části košíku a zvedněte jej.

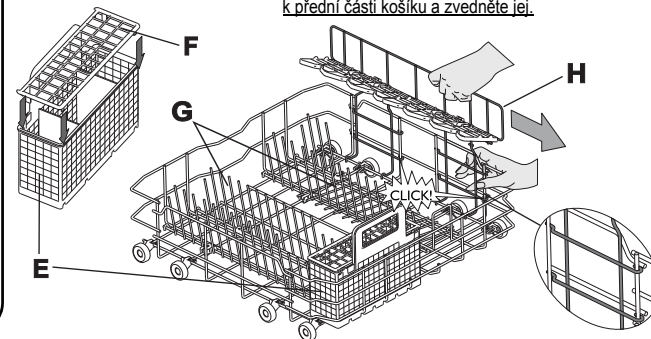

5



Položte nádobí tak, aby v prohlubních nezůstávala voda a odfikovací ramena se mohla volně otáčet. V myčce myjte pouze nádobí vhodné k mytí v myčce. V myčce nemýjte dřevěné, hliníkové a cinové předměty, stříbrné příbory ani nádoby s dekorem (nesmaltované). Nádobí (např. talíře, misky, hrnce) musí být v koších umístěno tak, aby po něm mohla stékat voda.

Zapnutí spotřebiče: Stisknutím libovolného tlačítka (kromě tlačítka ZRUŠIT / VYPNOUT) zapnete ovládací panel a budete moci zvolit program.

CS -4

Volba programu

6 Přehled programů

V části „Tabulka“ je uveden maximální možný počet programů. Programy vhodné pro daný spotřebič naleznete v tabulce na straně 1.



Zvolte program podle uvedené tabulky programů (strana 1).

Doba trvání programu závisí na okolních podmínkách v domácnosti, na teplotě a tlaku vody apod.

Z hygienických důvodů použijte alespoň jednou měsíčně mycí program s vysokou teplotou (např. Intenzivní 65). Spotřebič tak zůstane čistý, plně funkční a bez zápachu.

Mycí cyklus

7 Dvířka myčky nádobí musí být zavřena a vodovodní kohoutek otevřený.

Chcete-li přerušit probíhající program (např. abyste mohli přidat nějaké nádobí):

- Opatrně otevřete dvířka (program se přeruší) a vložte nádobí (**pozor na HORKOU páru!**).
- Stiskněte tlačítko a do 3 vteřin zavřete dveře (program se spustí od okamžiku, ve kterém byl přerušen).

Chcete-li zrušit právě probíhající program:

- Otevřete dveře, stiskněte tlačítko a zavřete dveře.
- (Při vypnutí spotřebiče se voda vypouští až 1 minutu).

Chcete-li změnit probíhající program:

- Otevřete dveře, stisknutím tlačítka zrušte právě probíhající program a zavřete dveře.
- (Při vypnutí spotřebiče se voda vypouští až 1 minutu).
- Stisknutím jakéhokoli tlačítka s výjimkou tlačítka myčku zapněte.
- Zvolte nový program.
- Stiskněte tlačítko a do 3 vteřin zavřete dveře.

Vypnutí spotřebiče. Všechno OK...

8 Po vypuštění vody přejde pračka automaticky do pohotovostního režimu. Všechny kontrolky zhasnou.

Při otvírání dveří buďte opatrní: mohla by uniknout horká pára.

Vyndejte nádobí, začněte dolním košem, aby případné zbylé vodní kapky nemohly stékat na dole uložené nádobí.

Údržba a čištění

Údržba a čištění

9

Filtry
Zkontrolujte je a popřípadě vyčistěte.

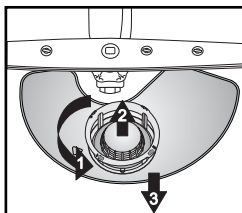

Odšroubujte mikrofiltr (1), vyndejte ho (2) spolu s jemným sítkem (3)...

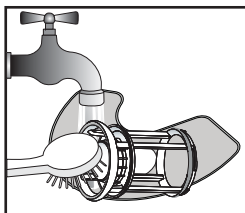

Opláchněte pod tekoucí vodou...

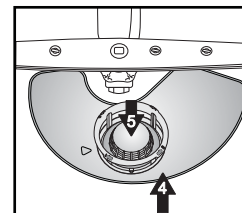

Vložte...

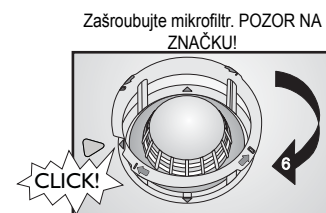

Menší závady můžete opravit sami...

10

Ostřikovaci ramena
Odstraňte ucpání / usazeniny.

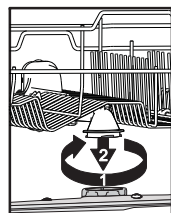

Odšroubujte a odstraňte horní rameno ...

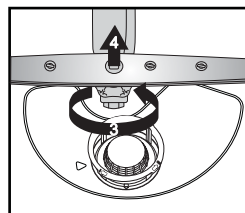

Odšroubujte a odstraňte dolní rameno...

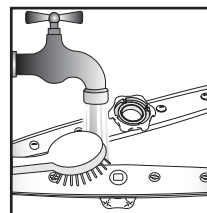

Ostřikovací trysky umyjte pod tekoucí vodou (podle potřeby použijte párátko) ...

Nasadte a zašroubujte pevně dolní i horní rameno.

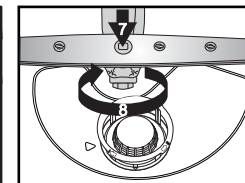
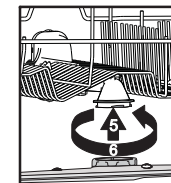



Pokud dojde k poruše, zkontrolujte následující body a pokuste se problém odstranit předtím, než se obrátíte na servis. Následující pokyny umožňují vyřešit většinu poruch a rychlou obnovu chodu spotřebiče.

Myčka...	Možné příčiny...	Řešení...
kontrolka soli svítí.	- Zásobník soli je prázdný. (Po přidání soli může kontrolka soli svítit ještě několik mycích cyklů.)	- Naplňte zásobník solí (Další informace jsou uvedeny na straně 2). - Nastavte tvrdost vody – viz tabulka na straně 2.
kontrolka množství leštidla svítí.	- Dávkovač leštidla je prázdný.	- Naplňte dávkovač leštidlem (Další informace jsou uvedeny na straně 3).
...nefunguje/nespustila se	- Myčka musí být zapnutá. - Dveře myčky nejsou zavřené. - Funkce „Odložený start“ je ZAPNUTÁ.	- Pokud není pod proudem, zkontrolujte domácí pojistky. - Zkontrolujte, zda jsou dveře myčky dobře zavřené. - Ověřte si, zda jste nezvolili funkci „Odložený start“ (je-li u modelu k dispozici). V takovém případě se myčka spustí až po uplynutí nastavené doby. Pokud je to nutné, RESETUJTE zařízení. Stiskněte tlačítko ZRUŠIT nebo zahajte mycí cyklus okamžitým stisknutím tlačítka START.
...ukazuje „F6 E7“ nebo „F6 E1“ nebo „H2O“	- Vodovodní kohoutek je zavřený. - Tlak vody je příliš nízký. - Ohnutá přívodní hadice nebo ucpané filtry na přívodu vody.	- Vodovodní kohoutek musí být otevřený. - Vodovodní kohoutek musí být při přívodu vody úplně otevřený (minimální průtok: 0,5 litru za minutu). - Přívodní hadice nesmí být ohnutá a příslušný filtr na přívodu u připojení k vodovodnímu kohoutku nesmí být špinavý nebo zanesený.
...ukazuje „F6 E3“/ „F6 EC“/ mycí program předčasně skončil (nádobí je špinavé a vlhké)	- Zanesené nebo ucpané filtry nebo ostříkovací ramena. - Příliš málo vody ve vodním systému myčky. - Vypouštěcí hadice není správně umístěná. - Příliš pěny v myčce.	- Vyčistěte filtry a ostříkovací ramena. - Duté nádobí (např. misky, šálky) musí být položeno do koše obráceně. - Vypouštěcí hadice musí být správně umístěná (u myček umístěných ve výšce nechte min. 200–400 mm od dolního okraje spotřebiče) – viz pokyny k instalaci. - Opakujte bez mycího prostředku, nebo počkejte, až pěna zmizí.
...ukazuje „F8 E1“	- Zanesené filtry. - Vypouštěcí hadice je ohnutá. - Připojka hadice k sifonu je zavřená.	- Vyčistěte filtry. - Vypouštěcí hadice nesmí být nikde ohnutá. - Kryt přípojky hadice sifonu musí být odstraněn.
...signalizuje jiné poruchy „Fx Ey“ na displeji.	- Myčka má technickou závadu.	- Obratě se na pracovníky naší služby zákazníkům (nahlaste poruchu na displeji). Zavřete vodovodní kohoutek.

Po provedení výše uvedeného postupu by mělo chybové hlášení zmizet. Většinu problémů lze tímto postupem vyřešit.

- RESET:**
- ➔ Stiskněte tlačítko
 - ➔ Zavřete dveře.
 - ➔ Voda se automaticky vypouští až 1 minutu.
 - ➔ Myčka je nyní připravena k opětovnému spuštění.

Nádobí a přístroje...	Možné příčiny...	Řešení...
...nejsou dokonale umyté / jsou na něm zbytky jídla	- Příliš málo prostoru mezi jednotlivými kusy nádobí (nesprávné umístění dutého nádobí v koši). - Příliš málo mycího prostředku; mycí prostředek je příliš starý, nebo byl nesprávně uložený. - Teplota není dostatečně vysoká k umytí velmi zašpiněného nádobí. - Dali jste nádobí do dolního i horního koše a přitom jste zvolili funkci „Poloviční náplň/Vícezónové“. - Ostříkovací ramena jsou zanesená, filtry špinavé nebo nesprávně umístěné. - Ostříkovací ramena jsou zablokována nádobím nebo přístroji.	- Uložte nádobí tak, aby se vzájemně nedotýkalo. Duté nádobí (např. misky, šálky) musí být položeno do koše dnem vzhůru. - Podle potřeby můžete použít také větší množství mycího prostředku, dodržujte však pokyny výrobce. Mycí prostředky uchovávejte na suchém místě, ne však příliš dlouhou dobu. - Na velmi špinavé nádobí byste měli zvolit mycí program s vyšší teplotou (viz tabulka programů na straně 1). - Jestliže zvolíte funkci „Poloviční náplň / Multizóna“ (je-li u modelu), naplňte pouze horní koš nebo pouze dolní koš, aby byl výsledek mytí lepší a aby vaše nádobí bylo dokonale umyté. - Ostříkovací ramena nesmí být zanesená, filtry nesmí být špinavé a musí být správně umístěné (viz strana 5 „Údržba a čištění“). - Ostříkovací ramena se musí volně otáčet a nesmí být blokována nádobím ani přístroji.

Nádobí a přístroje...	Možné příčiny...	Řešení...
...má na sobě usazeniny: zbytky regenerační soli	<ul style="list-style-type: none"> - Příliš tvrdá voda. - Víčko zásobníku na sůl je otevřené. - Nedostatek leštidla. 	<ul style="list-style-type: none"> - V místech s velmi tvrdou vodou je nutné zvýšit dávku regenerační soli (viz strana 2, „Jak nastavit tvrdost vody“). - Zavřete správně víčko. - Jestliže používáte tablety vše v jednom, zkuste přidat víc leštidla.
...nádobí není usušené	<ul style="list-style-type: none"> - Plastové nádoby špatně schnou. - Nechali jste v myčce nádobí ještě dlouho po ukončení cyklu (např. při použití funkce „Odložený start“). - Nesprávné umístění dutého nádobí v koši. - Nesprávné dávkování leštidla. - Zvolili jste rychlý program. 	<ul style="list-style-type: none"> - Syntetické materiály neschnou dobře, jestliže jsou na konci cyklu mokré, osušte je. - V tomto případě jsou kapky vody na nádobí a stranách myčky normální jev. Zkuste nechat dveře před vyjmutím nádobí 5 minut otevřené. - Položte nádobí tak, aby v prohlubních nezůstávala voda. - Zvyšte dávkování leštidla – viz strana 3, „Doplňení leštidla“. - Rychlý program 40 °C/45 °C je určený k rychlému umytí nepříliš zašpiněného nádobí. Jestliže ho použijete pro plnou náplň středně/velmi zašpiněného nádobí, je možné, že nádobí zcela neuschne. V tomto případě zvolte standardně dlouhý program. Aby nádobí dokonale uschlo, nechte dvířka myčky po skončení programu a před vyjmutím nádobí otevřená po dobu 15 minut.
...zbarvené plastové části	<ul style="list-style-type: none"> - Na nádobí se vyskytla rajčatová či mrkvová šťáva. 	<ul style="list-style-type: none"> - Rajská omáčka může například zbarvit plastové části nádobí. Doporučujeme použít větší množství mycího prostředku v prášku, který zajistí lepší bělicí účinek. Používejte spíše programy s vyššími teplotami při mytí.
...matné sklenice apod.	<ul style="list-style-type: none"> - Nádobí nevhodné k mytí v myčce (porcelán). 	<ul style="list-style-type: none"> - V myčce myjte pouze nádobí vhodné k mytí v myčce.
...odstranitelné skvrny na skleničkách	<ul style="list-style-type: none"> - Použití nesprávných programů pro skleničky. 	<ul style="list-style-type: none"> - Nádobí by se nemělo vzájemně dotýkat. Nedávejte sklo dohromady do košů. Použijte vhodné programy pro skleničky.
...skleničky nejsou lesklé	<ul style="list-style-type: none"> - Skleničky nevhodné k mytí v myčce (porcelán). 	<ul style="list-style-type: none"> - Některé druhy skla nelze v myčce mýt.
...trvalé skvrny na skleničkách	<ul style="list-style-type: none"> - Duha na skleničkách. 	<ul style="list-style-type: none"> - Tento jev je nevratný. Doporučujeme do budoucna: <ul style="list-style-type: none"> - změňte nastavení u systému dávkování změkčovače, - buďte opatrní – dodržujte doporučená dávkování mycího prostředku. - Při použití tablet vše v jednom se řiďte doporučením výrobce.
...ztmavnutí a nečistoty na čajových šálcích po umytí nezmizely	<ul style="list-style-type: none"> - Tein obsažený v čaji. 	<ul style="list-style-type: none"> - K odstranění skvrn od čaje je třeba přidat do dávkovače mycího prostředku spolu s mycím prostředkem jednu lžičku jedlé sody.
...rezavé skvrny	<ul style="list-style-type: none"> - Nepoužili jste předmytí. 	<ul style="list-style-type: none"> - Slané nebo kyselé zbytky jídel mohou způsobit vznik rezavých skvrn i na nerezových přístroích. Abyste tomu zabránili, vždy používejte program předmytí, jestliže má být nádobí umyté až později.
...jiné skvrny	<ul style="list-style-type: none"> - Dávkování leštidla je příliš nízké. 	<ul style="list-style-type: none"> - V případě skvrn zvyšte dávkování leštidla (viz strana 3, „Dávkování leštidla“). - Pokud používáte kombinované mycí prostředky, zkuste přidat víc leštidla.
...šmouhy	<ul style="list-style-type: none"> - Dávkování leštidla je příliš vysoké. 	<ul style="list-style-type: none"> - V případě šmouh snižte dávkování leštidla (viz strana 3, „Dávkování leštidla“). - Pokud používáte kombinované mycí prostředky, které obsahují leštidlo, nepřidávejte žádné další leštidlo.
...pěna	<ul style="list-style-type: none"> - Nevhodné dávkování mycího prostředku / leštidla. 	<ul style="list-style-type: none"> - Používejte pouze požadované množství mycího prostředku / leštidla, jinak se může tvořit příliš pěny.

Pokud se porucha projevuje i po provedení výše uvedených kroků, vypněte spotřebič, vytáhněte zástrčku ze zásuvky a zavřete přívod vody. Obratě se na servisní středisko (viz záruční list). Před kontaktováním servisní služby si připravte tyto údaje:

- popis poruchy,
- typ a model spotřebiče,
- servisní kód (číslo uvedené na přilepeném typovém štítku technické podpory) na vnitřní straně dveří vpravo:



Všeobecné pokyny a upozornění

1. Balení

Obal je ze 100 % recyklovatelného materiálu a je označen recyklačním symbolem .

2. Odstranění obalu a kontrola obsahu

Po odstranění obalu se přesvědčte, zda nebyla myčka během přepravy poškozena a zda se dveře dobře zavírají.

V případě jakýchkoli pochybností se obraťte na odborníky nebo na svého prodejce.

3. Před prvním použitím myčky

- Toto zařízení je určeno k provozu v prostředí s teplotou nejméně 5 °C.
- Funkčnost myčky byla vyzkoušena výrobcem. Po této zkoušce mohly v myčce zůstat kapičky vody nebo skvrny, které zmizí po prvním mytí.

4. Úspora energie a vody

- Nádobí nepředmývejte pod tekoucí vodou.
- Myčku spouštějte pouze tehdy, je-li plná nádoba, nebo zvolte funkci „Poloviční náplň / Multizone“ (je-li u modelu).
- Pokud můžete využít ekologické energetické zdroje, jako sluneční panely, tepelné pumpy nebo zařízení na ústřední vytápění, připojte myčku k přívodu teplé vody pouze do maximální teploty této vody 60 °C. Přesvědčte se, zda je přívodní hadice požadovaného typu (nápis „70 °C max.“ nebo „90 °C max.“).

5. Dětská pojistka

- Obalový materiál uschovejte mimo dosah dětí.
- Nedovolte dětem, aby si s myčkou hrály.
- Mycí prostředek, leštidlo a regenerační sůl uschovejte mimo dosah dětí.

6. Bezpečnostní upozornění

- Tento spotřebič nesmějí používat děti nebo osoby s fyzickým či psychickým postižením, s výjimkou situace, kdy na ně dohlíží odpovědná osoba, aby bylo zaručeno bezpečné používání spotřebiče.
- Nepoužívejte myčku venku.
- V blízkosti myčky neskladujte hořlavé materiály.
- Voda v myčce není pitná.
- Do mycího prostoru nedávejte žádná rozpouštědla. **Hrozí nebezpečí výbuchu!**
- Dávejte pozor na otevřená dvířka. **Můžete o ně zakopnout!**
- Otevřená dvířka unesou pouze vysunutý koš s nádobím. Nepokládejte na ně žádné předměty, nesedejte si na ně ani si na ně nestoupejte.
- Ostré předměty, kterými byste se mohli zranit (např. nože), je nutné vkládat do košíčku špičkou obrácenou směrem dolů. Dlouhé náčiní položte vodorovně do horního koše se špičkou obrácenou dovnitř myčky.

- Před čištěním nebo údržbou vždy vytáhněte zástrčku ze zásuvky a zavřete přívod vody; to platí i v případě poruchy.
- Opravy a technické úpravy smí provádět pouze kvalifikovaný technik.

7. Odolnost vůči mrazu

Jestliže spotřebič umístíte v místnosti, kde může teplota klesnout pod bod mrazu, je nutné z něj vodu úplně vypustit. Zavřete vodovodní kohoutek a odpojte přívodní i vypouštěcí hadici, pak nechte vodu vytéct. Zkontrolujte, zda je v zásobníku soli alespoň 1 kg rozpuštěné regenerační soli k ochraně myčky až do teploty -20 °C. Po spuštění programu se může na displeji objevit chybové hlášení (viz strana 6).

„F6 E2“ – Myčka musí být alespoň 24 hodin v prostředí s okolní teplotou min. 5 °C. Po odstranění těchto poruch je nutné provést RESET (viz část „Co dělat, když...“).

8. Likvidace

- Myčka byla vyrobena z recyklovatelných materiálů. Nechcete-li myčku už používat, postupujte podle místních předpisů pro odstraňování odpadu. Znehodnoťte ji odříznutím elektrického přívodního kabelu. Nebezpečným situacím (např. riziko udušení) pro děti zabráníte, když rozbijete u myčky zámek, aby se v ní děti při hře nemohly zavřít.
- Tento spotřebič je označen v souladu s evropskou směrnicí 2012/19/EU o likvidaci elektrického a elektronického zařízení (WEEE) Zajištěním správné likvidace tohoto spotřebiče pomůžete zabránit případným negativním důsledkům na životní prostředí a lidské zdraví. Nesprávná likvidace tohoto typu spotřebiče v netříděném sběru

může mít škodlivé následky pro životní prostředí. Symbol  na spotřebiči nebo příslušných dokladech udává, že tento výrobek nesmí být likvidován spolu s domácím odpadem, ale je nutné ho odevzdat do nejbližšího sběrného centra k recyklaci elektrických a elektronických zařízení. Likvidace musí být provedena v souladu s místními předpisy o ochraně životního prostředí, které se týkají likvidace odpadu. Další informace o zpracování, recyklaci a recyklaci tohoto výrobku zjistíte u příslušného místního úřadu, úřadu pro likvidaci domovního odpadu, nebo v obchodě, kde jste spotřebiči zakoupili.

Prohlášení o souladu s předpisy EU

Tento spotřebič byl navržen, vyroben a dodán na trh v souladu s bezpečnostními požadavky směrnice ES:

 2006/95/EC, 2004/108/EC, 93/68/EEC and Directive 2011/65/EU - RoHS II.

Kapacita myčky: 13 jídelních souprav.

Záruka se nevztahuje na závady způsobené nesprávným použitím spotřebiče.