

Gebruiksaanwijzing

KitchenAid

Installatie	4
Productbeschrijving	5
Eerste gebruik	6
Adviezen en tips	8
Rekken vullen	8
Selecteren van een wascyclus en opties.....	10
Wascyclussentabel.....	11
Opties en instellingen	12
Instellingenmenu	13
Onderhoud en reiniging.....	14
Probleemoplossing.....	15
Klantenservice	17

INSTALLATIE

LET OP: Als het apparaat op een bepaald moment moet worden verplaatst, houd het dan rechtop; als dit absoluut noodzakelijk is, kan het op de rug worden gekanteld.

DE WATERTOEOVOER AANSLUITEN

Het aansluiten van de watertoevoer voor installatie mag alleen door een gekwalificeerde technicus worden uitgevoerd.

De watertoevoer- en afvoerslangen kunnen naar rechts of naar links worden geplaatst, voor een zo goed mogelijke installatie. Zorg ervoor dat er door de afwasmachine geen knikken in de slangen komen of dat de slangen geplet worden.

DE TOEVOERSLANG AANSLUITEN

- Het water laten lopen totdat het volkomen helder is.
- De toevoerslang strak aandraaien naar de gewenste positie en de kraan open draaien.

Als de toevoerslang niet lang genoeg is, neem dan contact op met een specialistische winkel of een erkende technicus.

De waterdruk moet binnen de waarden vallen die in de tabel Technische Gegevens staan aangegeven - dan kan de afwasmachine naar behoren functioneren.

Zorg ervoor dat er geen knik in de slang zit of dat de slang niet samengedrukt is.

SPECIFICATIES VOOR DE AANSLUITING VAN DE WATERTOEOVOERSLANG :

WATERTOEOVOER	koud of warm (max. 60°C)
WATERINLAAT	3/4"
KRACHT VAN WATERDRUK	0,05 ÷ 1MPa (0,5 ÷ 10 bar) 7,25 – 145 psi

DE WATERAFVOERSLANG AANSLUITEN

De afvoerslang aansluiten op een aftapleiding met een minimale diameter van 2 cm **A**.

De aansluiting van de afvoerslang moet op een hoogte zijn, variërend van 40 tot 80 cm vanaf de vloer of het oppervlak waar de afwasmachine op rust.

Verwijder voordat u de waterafvoerslang aansluit op de gootsteenafvoer de plastic plug **B**.

ANTI-OVERSTROMINGBEVEILIGING

Anti-overstromingbeveiliging. Om te zorgen dat overstromingen niet voorkomen is de afwasmachine:

- voorzien van een speciaal systeem dat de watertoevoer blokkeert bij defecten of lekken binnen het apparaat.

Een aantal modellen zijn ook uitgerust met het extra veiligheidssysteem **New Aqua Stop**, dat anti-overstromingbeveiliging zelfs garandeert bij een breuk in de toevoerslang.

De watertoevoerslang mag onder geen beding worden doorgesneden, omdat het elektrische delen bevat.

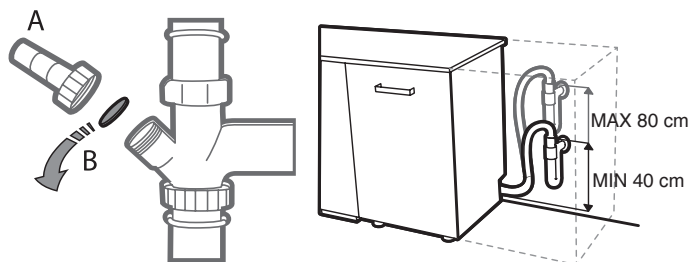

ELEKTRISCHE AANSLUITING

⚡ WAARSCHUWING: De watertoevoerslang mag onder geen beding worden doorgesneden, omdat het elektrische delen bevat.

Voordat de stekker in het stopcontact wordt gestoken ervoor zorgen dat:

- De aansluiting **geaard** \perp is en aan de huidige regelgeving voldoet;
- Het stopcontact bestand is tegen de maximale belasting van het apparaat, zoals staat aangegeven op het typeplaatje aan de binnenkant van de deur (zie *PRODUCTBESCHRIJVING*).
- Het netspanningsvoltage binnen de waarden valt die staan aangegeven op het typeplaatje aan de binnenkant van de deur.
- Het stopcontact compatibel is met de stekker van het apparaat.

Als dit niet het geval is vraag dan een erkende monteur om de stekker te vervangen (zie *CONSUMENTENSERVICE*). Gebruik geen verlengkabels of meervoudige stopcontacten. Zodra het apparaat is geïnstalleerd moeten de stroomkabel en het stopcontact gemakkelijk toegankelijk zijn.

De kabel moet zonder knikken en niet samengeperst zijn.

Als de stroomkabel beschadigd is deze laten vervangen door de fabrikant of een erkende technische hulpdienst, om alle mogelijke gevaren te voorkomen.

Het bedrijf is niet aansprakelijk voor eventuele incidenten, als deze voorschriften niet worden nageleefd.

PLAATSEN EN WATERPAS ZETTEN

1. Plaats de afwasmachine op een vlakke stevige vloer. Als de vloer ongelijk is kunnen de voorste poten van het apparaat worden afgesteld, totdat het horizontaal staat. Als het apparaat correct waterpas staat is het stabiel en is er veel minder kans dat het beweegt of trillingen en lawaai veroorzaakt tijdens de werking.
2. Voordat de afwasmachine in een nis wordt gezet, plakt u de zelfklevende transparante strip onder de houten plank vast, om het te beschermen tegen eventuele condensatievorming.
3. Plaats de afwasmachine zodanig dat de zijkanten of achterzijde tegen de aangrenzende kasten of de muur aankomen. Dit apparaat kan ook worden ingebouwd onder een enkel aanrechtblad.
4. Voor het afstellen van de hoogte van de achterste voet de rode zeshoekige bus op het lagere middengedeelte aan de voorkant van de afwasmachine draaien met een zeshoekig moersleutel met een opening van 8 mm. De moersleutel naar rechts draaien om de hoogte te vergroten en naar links om de hoogte te verkleinen.

AFMETINGEN EN CAPACITEIT:

BREEDTE	598 mm
HOOGTE	820 mm
DIEPTE	555 mm
CAPACITEIT	14 standaard couverts

Het bedieningspaneel van de afwasmachine wordt geactiveerd door het indrukken van de AAN/UIT-toets. Om energie te besparen wordt het bedieningspaneel na 10 minuten automatisch uitgeschakeld als er geen wascyclus is gestart.

PRODUCTBESCHRIJVING

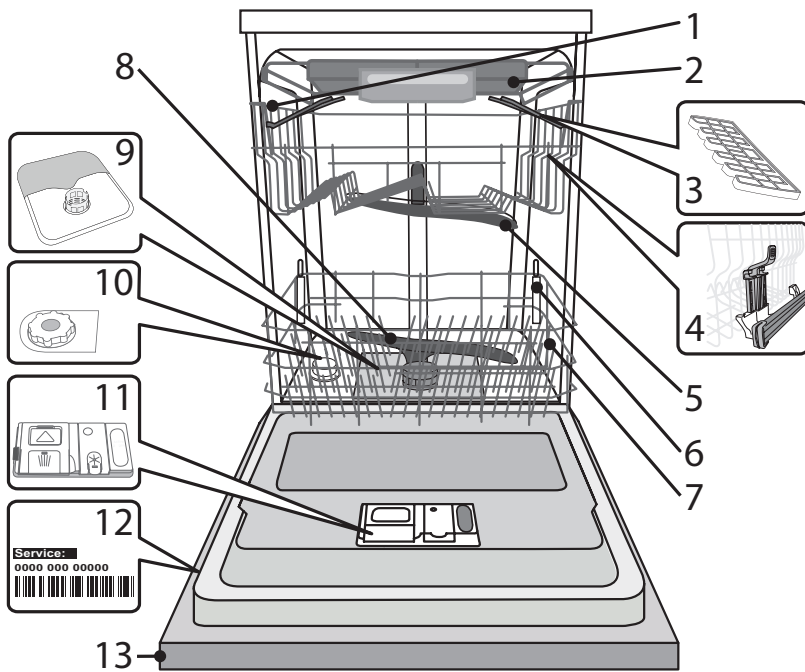

1. Bovenste rek
2. Bestekmand
3. Opvouwbare kleppen
4. Afsteller hoogte bovenste rek
5. Bovenste sproeierarm
6. Dynamic Clean-steun
7. Onderste rek
8. Onderste sproeierarm
9. Filtersysteem
10. Zoutreservoir
11. Doseerbakjes vaatwasmiddel en glansspoelmiddel
12. Typeplaatje
13. Bedieningspaneel

BEDIENINGSPANEEL

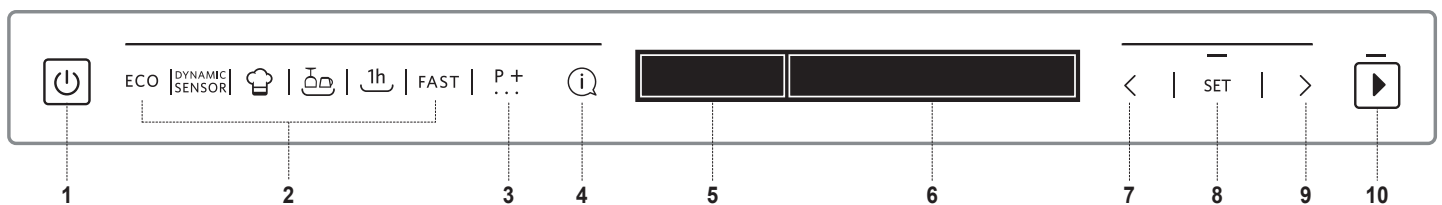

1. AAN-UIT-toets
2. PROGRAMMA'S 6 toetsen voor directe toegang tot veelgevraagde wascyclussen
3. EXTRA PROGRAMMA'S toets. Toegang tot andere programma's
4. INFO-toets. Geeft info over de geselecteerde wascyclus
5. DISPLAY - Zone met indicatoren
6. DISPLAY - Informatiezone
7. TERUG toets voor opties/instellingen
8. SET-toets. Selecteren/veranderen van opties en instellingen
9. VOLGENDE toets voor opties/instellingen
10. START toets

DISPLAY - INDICATOREN

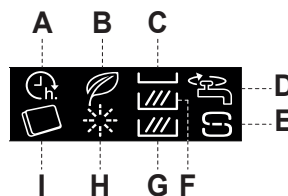

- A. STARTUITSTEL
- B. ECO
- C. MULTIZONE - Bestekmand
- D. KRAAN DICHT
- E. VOEG ZOUT TOE
- F. MULTIZONE - Bovenste rek
- G. MULTIZONE - Onderste rek
- H. VOEG SPOELMIDD. TOE
- I. TABLET

EERSTE GEBRUIK

Na de eerste aansluiting van het apparaat op het stroomnet geeft het display de informatie weer voor het instellen van het apparaat voor het eerste gebruik.

1. De taal selecteren

NEDERLANDS INSTELLEN?
 <> = WIJZIG OK = JA

Druk op de toets „<“ of „>“ om de gewenste taal te selecteren.

NEDERLANDS
 GEKOZEN

Bevestig dit door op de „SET“-toets te drukken.

Nadat de taal bevestigd is, doorloopt het apparaat het menu van de configuratie voor het eerste gebruik.

2. De waterhardheidsgraad instellen

WATERHARDHEID
 1=MIN, 5=MAX

De waterhardheidsgraad is standaard ingesteld op 3. Druk meerdere malen op de toets „<“ of „>“ om de waterhardheidsgraad te wijzigen.

WATERHARDHEID = 3
 <> = WIJZIG OK = JA

Bevestig dit door op de „SET“-toets te drukken. De waterhardheidsgraad moet worden ingesteld volgens de onderstaande tabel.

Als u de waterontharder perfect wilt laten werken is het essentieel dat de instelling van de waterhardheid is gebaseerd op de werkelijke waterhardheid in uw huis. Deze informatie kan bij uw lokale waterleverancier worden opgevraagd.

Tabel waterhardheid			
Niveau		Duitse graden °dH	Franse graden °fH
1	Zacht	0 - 6	0 - 10
2	Gemiddeld	7 - 11	11 - 20
3	Gemiddeld	12 - 17	21 - 30
4	Hard	18 - 34	31 - 60
5	Zeer hard	35 - 50	61 - 90

3. Het waterontharderbakje vullen

WATER BIJVULLEN

Wanneer de waterhardheidsgraad is ingesteld, moet het waterontharderbakje worden gevuld met water en speciaal regenererzout.

GIET 1,5 LITER
 OK = KLAAR

Verwijder het onderste rek en draai de dop van het reservoir los (linksom).

WATER IN
 OK = KLAAR

Eerst moet het reservoir worden gevuld met water (~1,5 liter).

HET ZOUTVAKJE
 OK = KLAAR

Druk vervolgens op de SET-toets om de volgende stap uit te voeren.

ZOUT BIJVULLEN

STROOI 1 KG ZOUT IN
 OK = KLAAR

HET ZOUTVAKJE
 OK = KLAAR

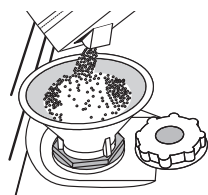

Plaats de trechter (zie afbeelding) en vul het zoutreservoir tot aan de rand (ongeveer 1 kg); het is niet ongebruikelijk dat er wat water uitstroomt. Verwijder de trechter en veeg alle zoutresten weg van de opening.

Zorg ervoor dat de dop strak is aangedraaid, zodat geen vaatwasmiddel in de container kan komen tijdens het wasprogramma (dit kan de waterontharder onherstelbaar beschadigen).

Druk vervolgens op de SET-toets om de volgende stap uit te voeren.

Gebruik alleen zout dat speciaal voor afwasmachines is bestemd.

Wanneer u zout moet toevoegen, is u verplicht om de procedure helemaal uit te voeren alvorens de wascyclus te starten.

Achtergebleven zoutoplossing of zoutkorrels kunnen leiden tot corrosie waardoor de roestvrijstalen onderdelen onherstelbaar beschadigd worden.

Er wordt geen enkele garantie verleend in geval van klachten die hierop betrekking hebben.

Als het zoutreservoir niet gevuld wordt, kunnen de waterverzachter en het verwarmingselement beschadigd raken.

4. Het helderheidsniveau instellen

HELDERHEID AANPASSEN
 1=MIN, 5=MAX

Het helderheidsniveau is standaard ingesteld op 5. Druk meerdere malen op de toets „<“ of „>“ om de helderheid te wijzigen.

HELDERHEID = 5
 <> = WIJZIG OK = JA

Bevestig dit door op de „SET“-toets te drukken.

5. Bediening voor type afwasmiddel

SOORT AFWASMIDDEL

Bij deze stap is het zeer belangrijk om te kiezen welk type afwasmiddel er wordt gebruikt (tablet/capsule of gel/poeder).

GEBRUIKT U
 <> = NEE OK = JA

Als u voor de afwas liever gebruik maakt van een Alles-in-een-afwasmiddel in de vorm van tabletten of capsules, drukt u op „SET“ en gaat u vervolgens naar stap 7. **Bediening voor openen kraan** op de volgende pagina.

“ALLES IN EEN”
 <> = NEE OK = JA

TABLETTEN?
 <> = NEE OK = JA

Het symbool  op het display gaat branden. Als u voor de afwas liever gebruik maakt van gel of poeder, drukt u op „<“ of „>“ en gaat u vervolgens naar stap 6. **Bediening voor glansspoelmiddel**.

6. Bediening voor glansspoelmiddel*

*Het apparaat slaat deze stap over als bij de voorgaande stap voor een Alles-in-een-afwasmiddel gekozen is.

GLANSMIDD. BIJVULLEN

VOEG SPOELMIDD. TOE
 OK = KLAAR

IN HET RESERVOIR
 OK = KLAAR

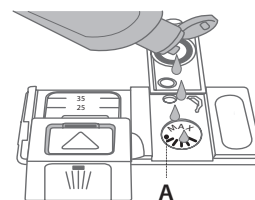
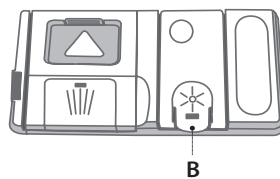

1. Open het doseerbakje **C** door de tab op het deksel in te drukken en omhoog te trekken.
2. Breng het glansspoelmiddel zorgvuldig in tot aan de referentiegroef van het maximum (110 ml) van de vulruimte **A** - voorkom morsen. Wanneer dit gebeurt het gemorste glansspoelmiddel onmiddellijk met een droge doek reinigen.
3. Om het te sluiten het deksel naar beneden drukken totdat u een klik hoort.
4. Bevestig dit door op de „SET”-toets te drukken.

Het glansspoelmiddel **NOOIT** rechtstreeks in de kuip gieten.

Peil glansspoelmiddel instellen

(niet nodig bij het gebruik van tabletten/capsules)

De dosering van het glansspoelmiddel kan worden aangepast aan het gebruikte afwasmiddel. Hoe lager de instelling, hoe minder glansspoelmiddel wordt gebruikt. De fabrieksinstelling is niveau (5).

Om het te wijzigen volgt u de aanwijzingen in het deel "INSTELLINGEN / MENU".

7. Bedienung voor openen kraan

KRAAN OPENEN
OPEN OK = KLAAR
DE WATERKRAAN OK = KLAAR



Controleer of de waterkraan open is. Als de kraan dicht is, opent u de kraan en bevestigt u dit door op de „SET”-toets te drukken.

8. Bedienung voor de eerste afwascyclus

EERSTE WASCYCLUS
SVP DE INTENSIEVE OK = KLAAR
CYCLUS INSCHAKELEN OK = KLAAR
IN LEEG APPARAAT OK = KLAAR
OM DE INSTALLATIE OK = KLAAR
AF TE RONDEN OK = KLAAR

Geadviseerd wordt om voorafgaand aan het normale gebruik van het apparaat eerst het afwasprogramma Intensive uit te voeren om het apparaat te kalibreren.

Voeg afwasmiddel toe in doseerbakje **B** (zie onder) en druk vervolgens op de „SET”-toets.

De intensieve wascyclus wordt automatisch geselecteerd. Druk op de „START”-  toets en sluit de deur van het apparaat.

De eerste afwascyclus kan vanwege de automatische kalibratieprocedure tot 20 minuten langer duren.

Na deze procedure is het apparaat gereed voor normaal gebruik.

VAATWASMIDDEL TOEVOEGEN

Gebruik alleen vaatwasmiddel dat speciaal voor afwasmachines is bestemd.

Voor de beste was- en droogresultaten wordt het gecombineerde gebruik van vaatwasmiddel, vloeibaar glansspoelmiddel en zout vereist. Het is raadzaam om vaatwasmiddelen zonder fosfaten of chloor te gebruiken, aangezien deze producten schadelijk voor het milieu zijn.

Goede wasresultaten zijn ook afhankelijk van de juiste hoeveelheid vaatwasmiddel.

Het overschrijden van de aangegeven hoeveelheid leidt niet tot een meer effectieve afwas en doet de milieuvervuiling toenemen.

De hoeveelheid kan aan de mate van vuilheid worden aangepast. Gebruik bij normaal bevulde stukken ongeveer 35 g (vaatwasmiddel in poedervorm) of 35 ml (vloeibaar vaatwasmiddel) en een extra theelepeltje vaatwasmiddel direct in de kuip. Als er tabletten worden gebruikt is één tablet voldoende.

Als het serviesgoed slechts licht bevuild is of als het voordat het in de afwasmachine wordt geplaatst met water is afgespoeld kan de hoeveelheid vaatwasmiddel dienovereenkomstig worden verminderd (minimaal 25 g/ml) door bijv. poeder/gel in de kuip over te slaan.

Druk op de vaatwasmiddeldoseerbakje te openen op toets **A**. Voer het vaatwasmiddel alleen in het droge doseerbakje **B** in. Plaats de hoeveelheid vaatwasmiddel voor voorspoelen direct in de kuip.

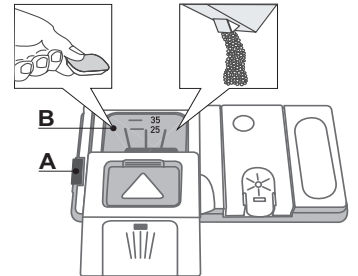

1. Raadpleeg bij het afmeten van het vaatwasmiddel de eerder vermelde informatie om de juiste hoeveelheid toe te voegen. In het doseerbakje **B** zijn er indicaties die helpen het vaatwasmiddel te doseren.
2. Verwijder de resten vaatwasmiddel van de randen van het doseerbakje en sluit het deksel totdat het klikt.
3. Sluit het deksel van het vaatwasmiddeldoseerbakje door het omhoog te trekken tot het sluitingsmechanisme is vastgezet. Het vaatwasmiddeldoseerbakje opent automatisch op het juiste moment, volgens het programma.

Als u een Alles-in-een-afwasmiddel gebruikt, is het raadzaam om in ieder geval zout toe te voegen, vooral als het water hard of zeer hard is (volg de aanwijzingen op de verpakking).

ADVIEZEN EN TIPS

ADVIEZEN

Verwijder alvorens de manden te laden alle voedselresten uit het serviesgoed en leeg de glazen. Het serviesgoed hoeft niet tevoren onder stromend water afgespoeld te worden.

Het serviesgoed zo rangschikken dat het stevig op zijn plaats staat en niet omslaat; rangschik de containers met de openingen naar beneden gericht en de holle/bolle onderdelen schuin geplaatst, waardoor het water elk oppervlak kan bereiken en vrij kan stromen.

Waarschuwing: zorg ervoor dat deksels, grepen, platen en koekenpannen de sproeierarmen niet belemmeren bij het draaien.

Plaats geen kleine voorwerpen in de bestekmand.

Erg vervuild vaatwerk en pannen moeten in de onderste mand worden geplaatst, omdat in deze ruimte de watersproeiers sterker zijn en hogere wasprestaties hebben.

Zorg ervoor dat na het laden van het apparaat de sproeierarmen vrij kunnen draaien.

HYGIËNE

Om te voorkomen dat zich geur en afzetting ophoopt in de afwasmachine moet u ten minste eens per maand een programma met hoge temperatuur laten draaien. Gebruik een theelepelt vaatwasmiddel en laat het apparaat zonder lading draaien.

ONGESCHIKT SERVIESGOED

- Houten servies en bestek.
- Kwetsbare gedecoreerde glazen, artistiek handwerk en antiek serviesgoed. Hun decoraties zijn hier niet tegen bestand.
- Delen van synthetisch materiaal die niet bestand zijn tegen hoge temperaturen.
- Koperen en tinnen serviesgoed.
- Serviesgoed bevuild met as, was, smeervet of inkt.

De kleuren van glasdecoraties en aluminium/zilveren stukken kunnen wijzigen en vervagen tijdens het wasproces. Sommige soorten glas (bv. kristallen voorwerpen) kunnen na een aantal wascyclussen ook dof worden.

SCHADE AAN GLASWERK EN SERVIESGOED

- Gebruik alleen glas en porselein waarvan de fabrikant garandeert dat het veilig is voor de afwasmachine.
- Gebruik een zacht vaatwasmiddel dat geschikt is voor serviesgoed.
- Haal glazen en bestek uit de afwasmachine zodra het wasprogramma afgelopen is.

REKKEN VULLEN

BESTEKLADDE

Het derde rek werd ontworpen om het bestek te herbergen.

Rangschik het bestek zoals op de afbeelding.

Een aparte rangschikking voor het bestek maakt het oppakken na de afwas eenvoudiger en verbetert de was- en droogprestaties.

Messen en ander scherp keukengerei moeten met de scherpe kant naar beneden toe worden geschikt.

De geometrie van het rek maakt het mogelijk om kleine items als koffiekopjes in het midden te plaatsen.

De bestekmand is uitgerust met twee schuifbladen, om optimaal gebruik te maken van de hoogte van de ruimte eronder en om het laden van hoge items in het bovenste rek mogelijk te maken.

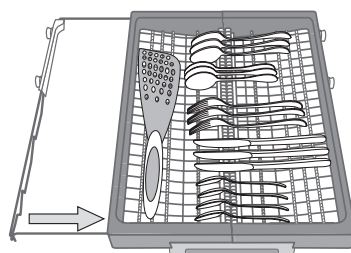
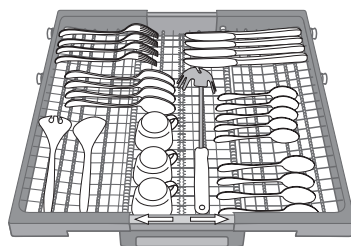
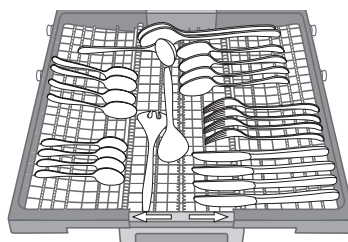

BOVENSTE REK

Laad delicaat en licht vaatwerk: glazen, kopjes, schoteltjes, lage saladekommen.

Het bovenste rek heeft opklapbare steunen die in een verticale positie kunnen worden gebruikt bij het schikken van thee/dessertschoteltjes of in een lagere positie om kommen en schalen te laden.

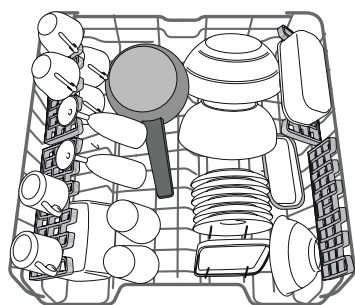

(laadvoorbeeld voor het bovenste rek)

OPVOUWBARE KLEPPEN MET VERSTELBARE STAND

De opvouwbare kleppen aan de zijkant kunnen op drie verschillende hoogtes worden geplaatst, voor een optimale rangschikking van het serviesgoed in het rek.

Wijneglazen kunnen veilig in de opvouwbare kleppen worden geplaatst door de steel van elk glas in de overeenkomstige sleuven in te voeren.

Voor optimale droogresultaten de opvouwbare kleppen meer laten kantelen. Voor het wijzigen van de hellingshoek de opvouwbare klep optillen lichtjes schuiven en plaats deze zoals u wenst.

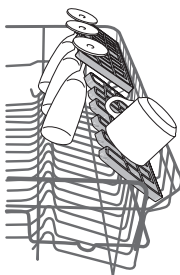

ONDERSTE REK

Voor potten, deksels, platen, saladekommen, bestek enz. Grote platen en deksels moeten idealiter aan de zijkanten worden geplaatst, om aanraking met de sproeierarmen te voorkomen.

Het onderste rek heeft opklapbare steunen die in een verticale positie kunnen worden gebruikt bij het schikken van platen of in een horizontale positie (lager) om pannen en saladekommen te laden.

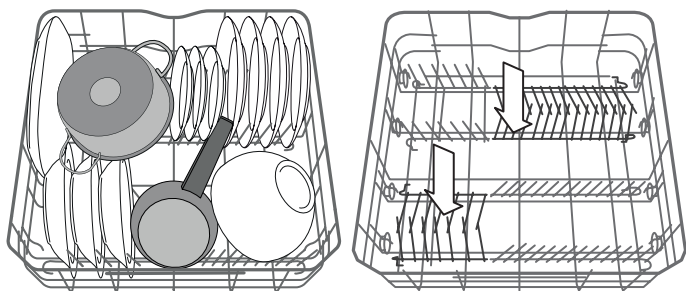

(laadvoorbeeld voor het onderste rek)

GLAZEN SERVIESGOED

Toegewijde accessoires om glazen met een lange steel veilig onderin de vaatwasmachine. Reinigen & drogen is mogelijk omdat de glazen beter en stabiel geplaatst worden.

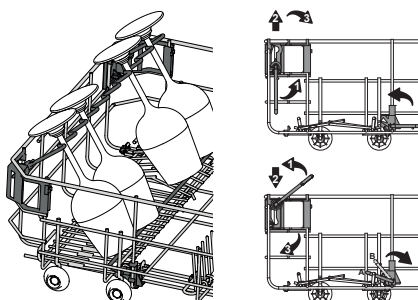

DE HOOGTE VAN HET BOVENSTE REK AFSTELLEN

De hoogte van het bovenste rek kan worden afgesteld: hoge stand voor groot serviesgoed in de onderste mand en lage stand om optimaal gebruik te maken van de opklapbare steunen, door het creëren van meer ruimte naar boven en botsen met de items die in het onderste rek zijn geladen te voorkomen.

Het bovenste rek is uitgerust met een **hoogteversteller bovenste rek** (zie afbeelding, zonder op de hefboomen te hoeven drukken, opheffen door gewoon de zijkanten van het rek vast te houden, zodra het rek stabiel in de bovenste positie staat. Voor herstellen naar de lagere positie op de hefboomen **A** aan de zijkanten van het rek drukken en de mand naar beneden verplaatsen. **Het is raadzaam de hoogte van het rek niet aan te passen wanneer het is geladen.**

NOOIT de mand slechts aan één kant verhogen of verlagen.

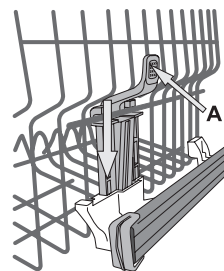

DYNAMIC CLEAN IN ONDERSTE REK

Dynamic Clean maakt gebruik van de speciale waterjets in de achterkant van de opening om de hoog vervuilde voorwerpen intensiever te wassen.

Activeer **DYNAMIC CLEAN** op het paneel tijdens het plaatsen van de pannen/ovenschalen tegenover het Dynamic Clean® component.

Het onderste rek heeft Dynamic Clean, een speciale uittrekbare steun aan de achterzijde van het rek, die kan worden gebruikt ter ondersteuning van koekenpannen of braadpannen in verticale positie, zodat ze minder ruimte in beslag nemen.

Dynamic Clean gebruiken:

1. Pas het Dynamic Clean gebied (G) aan door de achterste bordenhouders omlaag te klappen om potten en pannen te laden.
2. Laad potten, pannen en schalen verticaal gekanteld in het Dynamic Clean gebied. Potten en pannen moeten naar de krachtige waterstralen toe gekanteld worden.

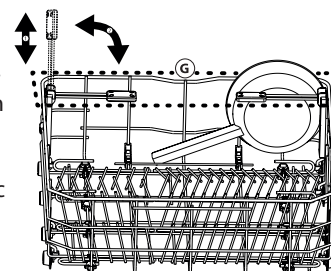
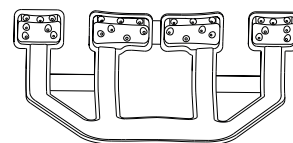

SELECTEREN VAN EEN WASCYCLUS EN OPTIES

De lijst met beschikbare wascyclussen en opties kunt u vinden in de **Wascyclusstabel** op de volgende pagina. De Ecocyclus is de defaultselectie. Als u de laatste gebruikte wascyclus als defaultselectie wenst, kunt u dat veranderen in het „Instellingenmenu“.

U kunt een wascyclus selecteren door op 1 van de 6 toetsen voor directe toegang tot wascyclussen te drukken of door herhaaldelijk op de P.+ toets voor „Extra progr“ te drukken. Wanneer de laatste wordt bereikt, gaat u terug naar de eerste als u opnieuw op de toets drukt.

Druk op de wascyclustoets om de wascyclus te kiezen dat op basis van de Wascyclusstabel past bij de mate van vervuiling van het serviesgoed. Informatie wordt op het display weergegeven:

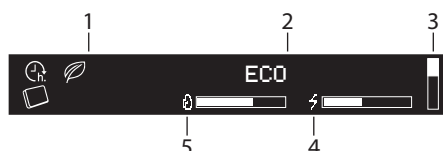

1. Indicatoren
2. Naam van de gekozen wascyclus
3. Verticaal staafje toont enkel de positie van de extra wascyclustijl
4. Energieverbruik van de gekozen wascyclus
5. Waterverbruik van de gekozen wascyclus

50° **4:00h** Drie seconden na de selectie van een wascyclus worden de duur en de temperatuur ervan weergegeven (indien beschikbaar).

Druk op de „INFO“-toets (i) om een beknopte beschrijving weer te geven van de wascyclus en het water/energieverbruik.



Tijdens de selectiefase knippert de led (▶) van „START“.

Aanvullende opties zijn beschikbaar voor de meeste wascyclussen (zie het deel „Opties en Instellingen“). Wanneer een optie wordt gekozen, wordt de naam ervan weergegeven rechts op het display.

50° **4:00h** **DYNAMIC CLEAN** Als er meer dan een optie is gekozen, wordt een stip voor elke optie weergegeven. Elke optienaam wordt 3 sec. weergegeven met een volle stip.

Wanneer u de selectie van de wascyclus en de opties helemaal heeft uitgevoerd, drukt u op de „START“-toets (▶) en sluit u de deur binnen de 4 seconden om de gekozen wascyclus te starten.

WIJZIGEN VAN EEN LOPEND PROGRAMMA

Als er een verkeerd programma was geselecteerd is kan het worden gewijzigd, mits het nog maar net begonnen is: open de deur, houd de „AAN/UIT“-toets (⏻) ingedrukt, de machine wordt uitgeschakeld. Schakel de machine weer in met de „AAN/UIT“-toets (⏻) en selecteer het nieuwe wasprogramma en eventuele gewenste opties; start de wascyclus door de „START“-toets (▶) in te drukken en de deur te sluiten.

DE WASCYCLUS IN PAUZE ZETTEN (OM EXTRA STUKKEN IN TE BRENGEN)

Open de deur en plaats het vaatwerk in de afwasmachine, (let op HETE stoom!). Druk op de „START“-toets (▶) en sluit de deur binnen 4 sec. om de cyclus te hernemen vanaf het punt waarop het was onderbroken.

ONGEWENSTE ONDERBREKINGEN

Als de deur tijdens het wasprogramma wordt geopend of als er een stroomstoring is wordt het wasprogramma gestopt. Om de cyclus te hernemen vanaf het punt waarop het was onderbroken, drukt u op de „START“-toets (▶) en sluit de deur binnen 4 sec.

Nadat de wascyclus is beëindigd, gaat een geluidssignaal af en het display toont:







Op het display kan extra informatie worden weergegeven:

- **VOEG ZOUT TOE** - zoutreservoir bijvullen.
- **VOEG SPOELMIDD.** TOE - glansspoelmiddel bijvullen.
- **ONTVET EN REINIG DE. MACHINE. WIJ BEVELEN WPRO AAN.** - elke 50 cyclussen wordt aangeraden de WPRO machinereiniger te gebruiken (volgens de instructies op het product).

Open de deur van het apparaat (er kan hete stoom uit komen!) en maak het apparaat leeg, te beginnen met het onderste rek. Als het zoutreservoir moet worden bijgevuld, dan wordt geadviseerd dit vlak voor de start van de volgende cyclus te doen.

Na 10 minuten wordt het apparaat uitgeschakeld.

WASCYCLUSSENTABEL

CYCLUS	Beschikbare opties *	Doseer- bakje was- middel		Duur van wascyclus (h:min)**	Water verbruik (l/cyclus)	Energiever- bruik (kWh/cyclus)	Droogfase
		B	KUIP				
ECO 50°	TABLET, STARTUITSTEL, DYNAMIC CLEAN, BOOST	✓	✓	4:00	9,5	0,83	✓
DYNAMIC SENSOR DYNAMIC SENSOR 50-60°	TABLET, STARTUITSTEL, MULTIZONE, DYNAMIC CLEAN, BOOST,	✓	✓	1:25 - 3:00	7,0 - 14,0	0,90 - 1,40	✓
PROFESSIONEEL  65°	TABLET, STARTUITSTEL, MULTIZONE, DYNAMIC CLEAN	✓	-	2:27	16,5	1,70	✓
DAGELIJKS  50°	TABLET, STARTUITSTEL, MULTIZONE	✓	-	1:35	13,0	1,15	✓
1H WASH & DRY  55°	TABLET, STARTUITSTEL, MULTIZONE	✓	-	1:00	10,5	1,20	✓
FAST 30' FAST 50°	TABLET, STARTUITSTEL, MULTIZONE	✓	-	0:30	9,0	0,55	-
EXTRA PROGR - ter beschikking wanneer u op de toets  drukt							
GLAS 45°	TABLET, STARTUITSTEL, MULTIZONE, BOOST	✓	-	2:05	11,5	1,20	✓
VOORSPOELEN koud	STARTUITSTEL, MULTIZONE	-	-	0:12	4,5	0,01	-
ZELFREINIGING 65°	STARTUITSTEL	✓	-	0:50	8,0	0,85	-

- ECO** - Normaal verontreinigd vaatwerk, standaardprogramma, het meest efficiënt met betrekking tot het gecombineerde energie- en waterverbruik.
- DYNAMIC SENSOR** - Voor normaal vervuilde vaat zonder opgedroogde etensresten. Meet de mate van vervuiling van het serviesgoed af en past het programma dienovereenkomstig aan.
- PROFESSIONEEL** - Aanbevolen programma voor sterk verontreinigd vaatwerk, vooral geschikt voor pannen en koekenpannen (mag niet gebruikt worden bij delicaat vaatwerk).
- DAGELIJKS** - Voor normaal verontreinigd vaatwerk. Dagelijks programma voor optimaal afwassen in kortere tijd.
- 1H WASH & DRY** - Licht tot normaal verontreinigd vaatwerk. Dagelijks programma, geschikt voor niet-opgedroogde en verse vervuiling, voor schoon en droog vaatwerk in slechts 60 minuten tijd.
- FAST 30'** - Programma voor licht verontreinigd vaatwerk zonder ingedroogde voedselresten.

EXTRA PROGR

- GLAS** - Programma voor delicaat vaatwerk, gevoelig voor hoge temperaturen, bijvoorbeeld glazen en kopjes.
- VOORSPOELEN** - Servies dat later gewassen moet worden. Met dit programma wordt er geen vaatwasmiddel gebruikt.
- ZELFREINIGING** - Programma voor het uitvoeren van onderhoud aan de afwasmachine. Reinigt de binnenkant van het apparaat met warm water.

Opmerkingen:

Om het verbruik nog verder te verlagen de afwasmachine alleen laten draaien wanneer deze vol is.
Merk op dat programma's zoals Fast of Snel het meest effectief zijn voor licht verontreinigd vaatwerk.

De gegevens van het ECO-programma worden gemeten onder laboratoriumomstandigheden, volgens de Europese norm EN 50242.

Voorbehandeling van het vaatwerk vóór de programma's is niet nodig.

* Niet alle opties kunnen tegelijkertijd gebruikt worden.

** De duur van het programma die op het scherm of in het boekje staat is een schatting, berekend onder normale omstandigheden. De werkelijke tijd is afhankelijk van vele factoren, zoals de temperatuur en de druk van het toevoerwater, de kamertemperatuur, hoeveelheid vaatwasmiddel, de hoeveelheid en soort lading, evenwicht van de lading, extra gekozen opties en de kalibratie van de sensor. De kalibratie van de sensor kan de duur van het programma met max. 20 min. verlengen.

Stand-by verbruik: Ingeschakelde modus verbruik: 5 W - Uitgeschakelde modus: 0,5 W

OPTIES EN INSTELLINGEN

Bij elke wascyclus kan gebruik worden gemaakt van extra opties. Een volledige lijst met de beschikbare opties voor specifieke wascyclussen kunt u vinden in de **Wascyclusstabel** op de vorige pagina. Alle actieve opties worden op het display weergegeven.

Om een optie in te stellen drukt u op de „SET”-toets. De melding **OPTIES INSTELLEN** wordt enkele seconden weergegeven. Gebruik vervolgens de toets „<” of „>” om de optielijst te doorlopen. Druk op „SET” om de optie te selecteren, in het menu van de instellingen gaat de led boven de „SET”-toets branden.

Als de optie niet beschikbaar is, blijft het zichtbaar op zijn plek maar met „”

TABLET (Alles-in-één)

Deze instelling laat u toe de cyclusprestatie te optimaliseren op basis van het gebruikte afwasmiddel. Activeer het indien u gecombineerd afwasmiddel in tabletvorm gebruikt (glansspoelmiddel, zout en afwasmiddel in 1 dosis).

TABLET	UIT	Om de Tablet in te stellen, drukt u op de „SET”-toets om het menu van de instellingen te openen, doorloop de instellingen met „< , >” tot „TABLET” wordt weergegeven en druk vervolgens op de „SET”-toets.
TABLET	AAN	
TABLET	AAN	

STARTUITSTEL

De start van de wascyclus kan uitgesteld worden met een tijdspanne die u kiest.

Om een uitstel in te stellen drukt u op de „SET”-toets om het menu van de instellingen te openen, doorloop de instellingen met „< , >” tot „STARTUITSTEL” wordt weergegeven en druk vervolgens op de „SET”-toets.

Bij elke druk op de toets „>” of „<” wordt de uitgestelde start vooruitgezet met:

- 0:30 als de selectie minder dan 4 uur is,
- 1:00 als de selectie minder dan 12 uur is,
- 2 uur als de selectie meer dan 12 uur is.

STARTUITSTEL	UIT	De standaardwaarde is UIT.
<START OVER h>	UIT	Als een uitstel is geselecteerd,  gaat branden.
<START OVER h>	4:00	Zodra u op de „SET”-toets drukt, is het uitstel bevestigd. Op het display verschijnt opnieuw het cycluselectiescherm waarop de waarde van het uitstel te zien is.
<START OVER h>	4:00	

Om het uitstel te verwijderen drukt u op de toets „<” of „>” tot „UIT” wordt weergegeven.

Druk op „START” en sluit binnen 4 seconden de deur om het uitstel te starten.

MULTIZONE

Als er niet veel vaatwerk moet worden gewassen, kan het in een enkel rek geladen worden. Met deze optie kiest u in welk rek u wenst af te wassen. Om de Boost in te stellen drukt u op de „SET”-toets om het menu van de instellingen te openen, doorloop de instellingen met „< , >” tot „BOOST” wordt weergegeven en druk vervolgens op de „SET”-toets.

MULTIZONE	OK	De MULTIZONE is standaard niet actief en alle rekpictogrammen branden. 
<ALLE KORVEN>	< >	
<ONDERKORF>	< >	
<BOVENKORF>	< >	
<ENKEL BESTEK>	< >	
<ENKEL BESTEK>		

DYNAMIC CLEAN

Dankzij de extra waterstralen biedt deze optie een intensiever en krachtiger afwasprogramma op de betreffende plek in het onderste rek.

DYNAMIC CLEAN	UIT	De standaardwaarde is UIT.
DYNAMIC CLEAN	AAN	Om de Dynamic Clean in te stellen drukt u op de „SET”-toets om het menu van de instellingen te openen, doorloop de instellingen met „< , >” tot „DYNAMIC CLEAN” wordt weergegeven en druk vervolgens op de „SET”-toets.
DYNAMIC CLEAN	AAN	

BOOST

De boostoptie verkort de duur van de hoofdcycli met 25%-67%, maar verzekert een optimaal was- en droogniveau. Daarvoor is een water- en energieverbruik nodig dat vergelijkbaar is met dat van de normale volledige cyclus. De optie kan geselecteerd worden voor de programma's: Eco 50°, Dynamic Sensor 50-60°, Fijn 45°.

BOOST	UIT	Om de Boost in te stellen drukt u op de „SET”-toets om het menu van de instellingen te openen, doorloop de instellingen met „< , >” tot „BOOST” wordt weergegeven en druk vervolgens op de „SET”-toets.
BOOST	AAN	
BOOST	AAN	

Telkens als u op de toets „>” of „<” drukt, staat de optie AAN of UIT. Bevestig dit door op de „SET”-toets te drukken.

VLOERLICHT

Er wordt LED-licht op de vloer geprojecteerd om aan te geven dat de afwasmachine in bedrijf is. Het licht blijft tijdens de wascyclus branden en dooft op het einde van de wascyclus.

Deze functie is standaard actief, maar kan worden uitgeschakeld in het „INSTELLINGENMENU”.

KUIPLICHT

Wanneer de functie actief is, worden de leds in de kuip automatisch aan/uitgeschakeld zodra de gebruiker de deur respectievelijk opent/sluit. Als de deur langer dan 10 min blijft openstaan, gaan de leds in de kuip uit (om ze terug in te schakelen moet u de deur sluiten en opnieuw openen). Deze functie is standaard actief maar kan worden uitgeschakeld in het „INSTELLINGENMENU”.

INSTELLINGENMENU

Om de machine-instellingen te veranderen dient u het Instellingenmenu te openen.

Druk op de „SET“-toets en doorloop de instellingen met „< , >“ tot **INSTELLINGEN** wordt weergegeven en druk vervolgens op de „SET“-toets. Om het instellingenmenu af te sluiten drukt u op eender welke wascyclustoets of druk op de toets „< , >“ tot **VERLATEN** wordt weergegeven, en druk vervolgens op de „SET“-toets.

Taal

1. TAAL	OK	Om de taal te veranderen drukt u op de „SET“-toets om het menu van de instellingen te openen, doorloop de instellingen met „< , >“ tot „TAAL“ wordt weergegeven en druk vervolgens op de „SET“-toets.
1. ENGLISH	< >	
1. NEDERLANDS		

Eerste wascyclus

2. EERSTE CYCLUS	OK	U kunt kiezen welke wascyclus standaard wordt geselecteerd wanneer u het apparaat aanzet: <i>ECO</i> of <i>LAATSTE KEUS</i> .
2. <ECO>	< >	Om de eerste wascyclus veranderen drukt u op de „SET“-toets om het menu van de instellingen te openen, doorloop de instellingen met „< , >“ tot „EERSTE CYCLUS“ wordt weergegeven en druk vervolgens op de „SET“-toets.
2. <LAATSTE KEUS>		

Geluiden

3. EGELUIDEN	OK	Om geluiden te veranderen drukt u op de „SET“-toets om het menu van de instellingen te openen, doorloop de instellingen met „< , >“ tot „GELUIDEN“ wordt weergegeven en druk vervolgens op de „SET“-toets.
3. <HOOG>	< >	Kies uit 2 niveaus: <i>HOOG</i> ; <i>LAAG</i> . Kan ook <i>UIT</i> zijn.
3. <UIT>		

Hardheidsgraad

4. WATERHARDHEID	3	Om de waterhardheid te veranderen drukt u op de „SET“-toets om het menu van de instellingen te openen, doorloop de instellingen met „< , >“ tot „WATERHARDHEID“ wordt weergegeven en druk vervolgens op de „SET“-toets.
4. WATERHARDHEID	4	

Om het juiste niveau in te stellen op basis van de waterhardheidsgraad, zie de tabel op pagina 6.

Schermhelderheid

5. SCHERMHELDERH.	5	Om de helderheid van het scherm te veranderen drukt u op de „SET“-toets om het menu van de instellingen te openen, doorloop de instellingen met „< , >“ tot „SCHERMHELDERH.“ wordt weergegeven en druk vervolgens op de „SET“-toets.
5. SCHERMHELDERH.	3	

Kies uit vijf niveaus: 1, 2, 3, 4 en 5.

Vloerlicht

6. VLOERLICHT	AAN	Om het vloerlicht te veranderen drukt u op de „SET“-toets om het menu van de instellingen te openen, doorloop de instellingen met „< , >“ tot „VLOERLICHT“ wordt weergegeven en druk vervolgens op de „SET“-toets.
6. VLOERLICHT	UIT	

Kuiplicht

7. KUIPLICHT	AAN	Om het kuiplicht te veranderen drukt u op de „SET“-toets om het menu van de instellingen te openen, doorloop de instellingen met „< , >“ tot „KUIPLICHT“ wordt weergegeven en druk vervolgens op de „SET“-toets.
7. KUIPLICHT	UIT	

Glansspoelmiddelpeil

8. PEIL SPOELMIDD.	5	Om het peil van het glansspoelmiddel te veranderen drukt u op de „SET“-toets om het menu van de instellingen te openen, doorloop de instellingen met „< , >“ tot „PEIL SPOELMIDD“ wordt weergegeven en druk vervolgens op de „SET“-toets.
8. PEIL SPOELMIDD.	4	

Kies uit vijf niveaus: 1, 2, 3, 4 en 5.

Als het peil van het glansspoelmiddel is ingesteld op 1, wordt geen glansspoelmiddel afgegeven. Het controlelampje **LAAG GLANSSPOELMIDDEL** zal niet branden als het glansspoelmiddel op is.

De fabrieksinstelling is niveau (5).

- Als u blauwe strepen op het vaatwerk ziet stel dan een laag getal in (2-3).
- Als er druppels water of kalkaanslag op het vaatwerk zijn stel dan een hoog getal in (4-5).

Demo

9. DEMO	AAN	Om de demo te zien, drukt u op de „SET“-toets om het menu van de instellingen te openen, doorloop de instellingen met „< , >“ tot „DEMO“ wordt weergegeven en druk vervolgens op de „SET“-toets.
9. DEMO	UIT	

Standaard fabriekswaarden instellen

10. RESET INSTELL.	OK	Om de fabriekswaarden terug in te stellen drukt u op de „SET“-toets om het menu van de instellingen te openen, doorloop de instellingen met „< , >“ tot „RESET INSTELL.“ wordt weergegeven en druk vervolgens op de „SET“-toets.
10. AAN	< >	
10. UIT		

Afsluiten

11. VERLATEN	< >	Om het instellingenmenu af te sluiten drukt u op eender welke wascyclustoets of druk op de toets „< , >“ tot VERLATEN wordt weergegeven, en druk vervolgens op de „SET“-toets.
--------------	-----	---

ONDERHOUD EN REINIGING

LET OP: Koppel het apparaat altijd los tijdens het reinigen en bij het uitvoeren van onderhoudswerkzaamheden. Gebruik geen ontvlambare vloeistoffen om de machine schoon te maken.

DE AFWASMACHINE SCHOONMAKEN

Alle aanslag op de binnenkant van het apparaat kunnen worden verwijderd met een doek die is bevochtigd met water en een beetje azijn.

De externe oppervlakken van de machine en het bedieningspaneel kunnen met een niet-schurende doek, bevochtigd met water worden gereinigd. Gebruik geen oplosmiddelen of schuurmiddelen.



VOORKOMEN VAN ONAANGENAME GEUREN

Houd de deur van het apparaat altijd open, om te voorkomen dat er vocht wordt gevormd dat niet uit de machine kan.

Reinig de afdichtingen rond de deur en de wasmiddeldoseerbakjes regelmatig met een vochtige spons. Dit zal voorkomen dat er voedsel in de afdichtingen blijft zitten, de belangrijkste oorzaak achter het vormen van onaangename geuren.

DE WATERTOEOERSLANG CONTROLEREN

Controleer de toevoerslang regelmatig op barsten of scheuren. Als deze beschadigd is vervangen door een nieuwe slang, te verkrijgen via onze Consumentenservice of uw gespecialiseerde dealer. Afhankelijk van het type slang:

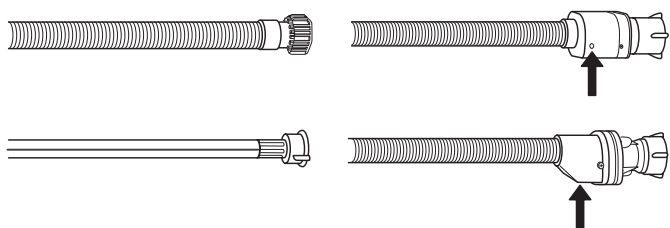

Als de toevoerslang een doorzichtige coating heeft, regelmatig controleren of de kleur plaatselijk wordt geïntensiveerd. Zo ja, is de slang wellicht lek en moet worden vervangen.

Voor waterstopslangen: controleer het kleine veiligheidsklepinspectievenster. (zie pijl). Als het rood is werd de waterstopfunctie in gang gezet en moet de slang door een nieuwe worden vervangen.

Om deze slang los te schroeven op de ontspanknop drukken, terwijl de slang wordt losgeschroefd.

DE TOEVOERSLANG REINIGEN

Als de waterslangen nieuw zijn of een langere periode niet zijn gebruikt laat dan, voordat de benodigde aansluitingen worden uitgevoerd, het water lopen, om ervoor te zorgen het helder is en vrij van onzuiverheden. Als deze voorzorgsmaatregel niet wordt genomen kan de waterinlaat geblokkeerd worden en kan de afwasmachine beschadigd raken.

HET FILTERSISTEEM REINIGEN

Reinig het filtersysteem regelmatig, zodat de filters niet verstopen en het afvalwater correct weg stroomt.

Het filtersysteem bestaat uit drie filters die voedselresten uit het afwaswater verwijderen en vervolgens het water opnieuw laten circuleren: houd ze goed schoon, voor de beste wasresultaten.

De afwasmachine mag niet worden gebruikt zonder filters of als het filter is losgeraakt.

Controleer het filtersysteem na meerdere wasbeurten en reinig het eventueel grondig onder stromend water, met een niet-metalen borstel en volgens de onderstaande instructies:

1. Draai het cilindrische filter **A** linksom en trek het uit (Afb. 1).
2. Verwijder het houderfilter **B** door licht op de zijkleppen te drukken (Afb. 2).
3. Schuif de roestvrij stalen plaat filter **C** er uit (Afb. 3).
4. Inspecteer de sifon en verwijder eventuele voedselresten. **VERWIJDER NOOIT** de pompbescherming van het wasprogramma (zwart detail) (Afb. 4).

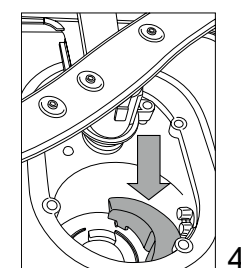
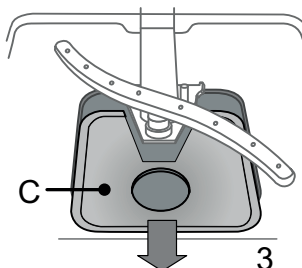
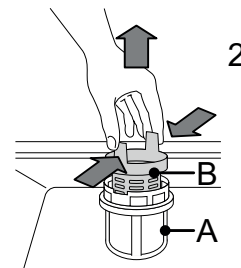
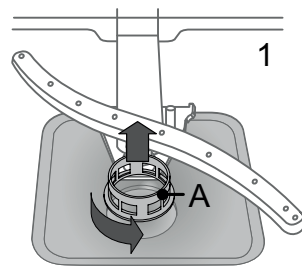

Na het schoonmaken van de filters het filtersysteem opnieuw plaatsen en goed op zijn plaats zetten; dit is essentieel voor het behoud van de efficiënte werking van de afwasmachine.

DE SPROEIERARMEN REINIGEN

Af en toe kunnen er voedselresten op de sproeierarmen vastzitten en worden de openingen voor het water sproeien geblokkeerd. Het is daarom raadzaam dat u de armen van tijd tot tijd controleert en ze met een kleine niet-metalen borstel schoonmaakt.

Voor het verwijderen van de bovenste sproeierarm de kunststof borging linksom draaien. De bovenste sproeierarm moet worden vervangen, zodat de zijde met het grotere aantal openingen naar boven is gericht.

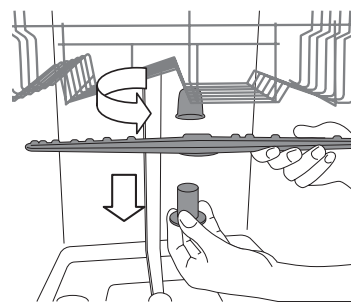

De onderste sproeierarm kan worden verwijderd door het omhoog te trekken.

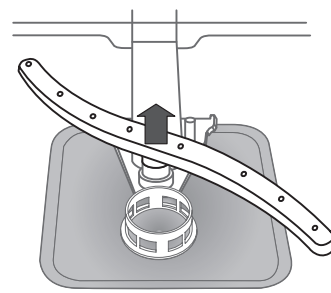

PROBLEEMOPLOSSING

Uw afwasmachine werkt mogelijk niet goed.

Controleer of het probleem opgelost kan worden door de onderstaande lijst na te lopen voordat u contact opneemt met de Consumentenservice.

PROBLEMEN	MOGELIJKE OORZAKEN	OPLOSSINGEN
Weergave op het display: CONTROLEER ZOUT of VOEG ZOUT TOE	Zoutreservoir is leeg.	Vul het reservoir met zout (zie pagina 6). Pas de waterhardheidsgraad aan (zie pagina 6).
Weergave op het display: CONTR. SPOELMIDD. of VOEG SPOELMIDD. TOE	Glansspoelmiddelbakje is leeg.	Vul het doseerbakje met glansspoelmiddel (zie pagina 6).
... werkt niet / start niet.	Het apparaat moet ingeschakeld zijn.	Controleer de zekeringen in uw zekeringenkast als er geen stroom is.
	De deur van het apparaat gaat niet dicht.	Controleer of de deur van het apparaat gesloten is.
	De optie "Startuitstel" is ingeschakeld.	Controleer of de optie "Startuitstel" geselecteerd is. Als deze functie geselecteerd is, start het apparaat pas als de ingestelde tijd verstreken is. Reset zo nodig de actuele wascyclus: schakel de afwasmachine uit, vervolgens terug in, selecteer een nieuwe wascyclus, druk op START en sluit de deur.
Weergave op het display: F6  symbool op het display indicatoren	Waterdruk is te laag. Geknikte watertoevoerslang of verstopte ingangsfilters.	De waterkraan moet helemaal openstaan tijdens de watertoevoer (minimale capaciteit: 0,5 liter per minuut). De watertoevoerslang mag niet geknikt zijn en het ingangsfilters in de waterkraanaansluiting mag niet vuil of verstopt zijn.
Weergave op het display: F3	Vuile filters.	Reinig de filters.
	Er zit een knik in de afvoerslang.	De afvoerslang mag niet geknikt zijn.
	Sifonslangaansluiting is gesloten.	De sluitschijf van de sifonslangaansluiting moet verwijderd worden.
Weergave op het display: F2	Vuile filters of sproeiarmen.	Reinig de filters en sproeiarmen.
	Te weinig water in het systeem van het apparaat.	Hol serviesgoed (bijv. kommen, kopjes) moet met de holle kant naar beneden in het rek worden gezet.
	Afvoerslang onjuist aangesloten.	De afvoerslang moet correct aangesloten zijn (laat bij hoog geplaatste apparaten min. 200 - 400 mm van de onderste rand van het apparaat vrij) - zie Installatie.
	Veel schuim in de machine.	Herhaal de cyclus zonder afwasmiddel of wacht tot het schuim verdwijnt.
	Waterdruk is te laag.	De waterkraan moet helemaal openstaan tijdens de watertoevoer (minimale capaciteit: 0,5 liter per minuut).
	Geknikte watertoevoerslang of verstopte ingangsfilters.	De watertoevoerslang mag niet geknikt zijn en het ingangsfilters in de waterkraanaansluiting mag niet vuil of verstopt zijn.
Weergave op het display: DRUK OP START EN SLUIT DE DEUR	Deur is niet binnen 4 seconden gesloten na het indrukken van de toets.	Druk nogmaals en sluit de deur van het apparaat binnen 4 seconden.
Weergave op het display: OPEN EN SLUIT DE DEUR	De deur werd niet tussen de cycli geopend.	Maak het apparaat leeg (indien dit niet eerder leeggemaakt is), open en sluit de deur.
Weergave op het display: Fx	Apparaat heeft een technisch defect.	Bel de klantenservice (meld de weergegeven storing). Draai de kraan dicht.

PROBLEMEN	MOGELIJKE OORZAKEN	OPLOSSINGEN
De deur wordt niet vergrendeld.	Rekken zitten niet vast aan het einde.	Controleer of de rekken aan het einde vast zitten.
	Het deurslot is niet vergrendeld.	De deur krachtig aanduwen totdat u het "klak" geluid hoort.
De afwasmachine maakt veel lawaai.	Het vaatwerk rammelt tegen elkaar.	Rangschik het serviesgoed goed (zie <i>Rekken vullen</i>).
	Er is een bovenmatige hoeveelheid schuim geproduceerd.	Het vaatwasmiddel is niet goed afgemeten of het is niet geschikt voor gebruik in afwasmachines (zie <i>Het vaatwasmiddeldoseerbakje vullen</i>). Reset de actuele wascyclus: schakel de afwasmachine uit, vervolgens terug in, selecteer een nieuwe programma, druk op START en sluit de deur. Voeg geen vaatwasmiddel toe.
Het vaatwerk is niet droog.	Het geselecteerde programma heeft geen droogfase.	Controleer in de programmatabel of het geselecteerde programma een droogfase heeft.
	Het glansspoelmiddel is op of de resolutie is niet voldoende.	Voeg het glansspoelmiddel toe of stel hogere doseringen af (zie <i>Het glansspoelmiddelbakje bijvullen</i>).
	Het vaatwerk heeft een antiaanbaklaag of is van kunststof.	Een paar druppels water is normaal (zie <i>Adviezen</i>).
Het vaatwerk is niet schoon.	Het serviesgoed is niet goed gerangschikt.	Rangschik het serviesgoed goed (zie <i>Rekken vullen</i>).
	De sproeierarmen kunnen niet vrij draaien, ze worden door het vaatwerk belemmerd.	Rangschik het serviesgoed goed (zie <i>Rekken vullen</i>).
	Het wasprogramma is te zacht en/of de efficiëntie van het afwasmiddel is laag.	Selecteer een geschikte wascyclus (zie <i>Programmatabel</i>).
	Er is een bovenmatige hoeveelheid schuim geproduceerd (zie <i>CONSUMENTENSERVICE</i>).	Het vaatwasmiddel is niet goed afgemeten of het is niet geschikt voor gebruik in afwasmachines (zie <i>Het vaatwasmiddeldoseerbakje vullen</i>). Reset de actuele wascyclus: schakel de afwasmachine uit, vervolgens terug in, selecteer een nieuwe programma, druk op START en sluit de deur. Voeg geen vaatwasmiddel toe.
	De dop op het glansspoelmiddelcompartiment is niet correct afgesloten.	Zorg ervoor dat de dop van het glansspoelmiddelbakje is gesloten.
	Het filter is bevuild of verstopt.	Reinig het filtersysteem (zie <i>Onderhoud en reiniging</i>).
	Er is geen zout.	Vul het zoutreservoir (zie <i>Het zoutreservoir vullen</i>).
Het vaatwerk en het glaswerk vertoont calcinatie of een witachtige film.	Het zoutniveau is te laag.	Vul het zoutreservoir (zie <i>Het zoutreservoir vullen</i>).
	De aanpassing van de waterhardheid is niet voldoende.	Verhoog de waarden (Zie <i>Tabel Waterhardheid</i>).
	De dop van het zoutreservoir is niet goed gesloten.	Controleer of de dop van het zoutreservoir goed is gesloten.
	Het glansspoelmiddel is opgebruikt of de dosering is onvoldoende.	Het glansspoelmiddel toevoegen of hogere doseringen toepassen.
Het vaatwerk en het glas hebben blauwe strepen of een blauwachtige tint.	De dosering van glansspoelmiddel is te hoog.	Pas de doseringsaantallen hieronder aan.

PRODUCTFICHE

De technische gegevens over het energieverbruik kunnen worden gedownload van de website: <http://docs.kitchenaid.eu>

CONTACT OPNEMEN MET DE CONSUMENTENSERVICE

Onze contactgegevens staan in de garantiehandleiding. Wanneer u contact neemt met de Consumentenservice, gelieve de codes te vermelden die op het typeplaatje van het apparaat staan.

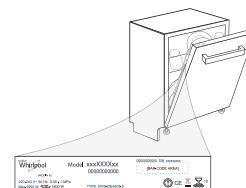



FOR THE WAY IT'S MADE.

Gedrukt in Italië
10/18

400011311515

NL