

Whirlpool

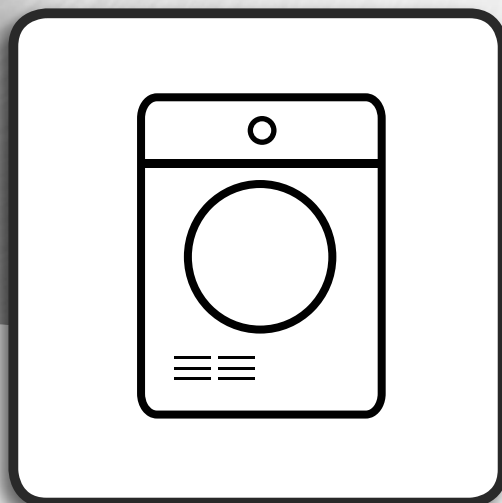

**Helse & sikkerhet, bruk & pleie** og Installasjonsveiledning



[www.whirlpool.eu/register](http://www.whirlpool.eu/register)



---

# NORSK

# HELSE & SIKKERHET, BRUK & PLEIE og

# INSTALLASJONSVEILEDNINGER

---



**TAKK FOR AT DU HAR KJØPT ET WHIRLPOOL PRODUKT.**  
For å motta assistanse som er mer fullstendig,  
må du registrere apparatet ditt på [www.whirlpool.eu/register](http://www.whirlpool.eu/register)

---

## *Innholdsfortegnelse*

### ***Helse- og sikkerhetsveiledning***

<b>SIKKERHETSINSTRUKSER.....</b>	<b>4</b>
----------------------------------	----------

### ***Bruk og vedlikeholdsveiledning***

<b>PRODUKT BESKRIVELSE .....</b>	<b>6</b>
APPARATET .....	6
KONTROLLPANEL .....	6
DØR .....	7
LYS I TROMMEL (hvis det er tilgjengelig) .....	7
TILGJENGELIG TILBEHØR .....	7
<b>HVORDAN BRUKE APPARATET .....</b>	<b>8</b>
FØRSTE GANGS BRUK .....	8
DAGLIG BRUK.....	9
PROGRAMMER.....	10
OPSJONER.....	13
FUNKSJONER .....	14
INDIKATORLAMPER .....	15
ENERGISPARING.....	16
<b>RENHOLD &amp; VEDLIKEHOLD .....</b>	<b>17</b>
TØMMING AV VANNTANK.....	17
RENHOLD AV DØRFILTERET.....	18

---

RENHOLD AV BUNNFILTERET .....	19
UTVENDIG RENHOLD AV TØRKETROMMELEN .....	21
INVERTERING AV DØRSPERREN .....	22
<b>FEILSØKINGSLISTE &amp; ETTER-SALGS SERVICE</b> .....	24
FEILINDIKATOR OG MELDINGER .....	26
TRANSPORT OG FLYTTING.....	28
ETTER-SALGS SERVICE.....	29
<i>Installasjonsveiledning</i> .....	30
<i>Ved å gjøre dette vil maskinen fungere på sitt BESTE</i> .....	31

 Dette symbolet minner deg om at du må lese brukerveiledningen.

Les disse sikkerhetsinstruksene før du tar i bruk apparatet. Oppbevar de i nærheten for fremtidig referanse.

Disse instruksene og selve apparatet gir viktige sikkerhetsmeldinger, som alltid må respekteres. Produsenten fraskriver seg ethvert ansvar for unnlattelse av å følge disse sikkerhetsinstruksjonene, for uegnet bruk av apparatet eller feil innstilling av kontroller.

⚠ Svært små barn (0-3 år) må holdes unna apparatet. Små barn (3-8 år) må holdes unna apparatet med mindre de holdes under kontinuerlig oppsyn. Barn fra 8 år og oppover og personer med nedsatt sansevne eller fysisk eller psykisk funksjonsevne, eller manglende erfaring og kunnskap kan kun bruke dette apparatet under tilsyn eller hvis de har fått opplæring i trygg bruk og forstår farene det innebærer. Barn må ikke leke med apparatet. Barn må ikke foreta rengjørings- eller vedlikeholdsoppgaver uten å være under tilsyn.

⚠ **ADVARSEL:** Stopp aldri en tørketrommel før slutten av tørkesyklusen, med mindre alt tøyet tas ut raskt og spres utover slik at det avkjøles.

⚠ Tøy som er tilsølt med stoffer som matolje, aceton, alkohol, bensin, parafin, flekkjernere, terpentiner, voks og voksjernere må vaskes i varmt vann med ekstra vaskemiddel før det tørkes i tørketrommelen. Elementer som skumgummi (lateks), dusjletter, vanntette tekstiler, gummiforede artikler og klær eller puter fylt med skumgummi må ikke tørkes i tørketrommelen. Tøm lommene for gjenstander, som lightere og fyrstikker. Bruk ikke tørketrommelen dersom industrikjemikalier er brukt ved vasking.

⚠ Tøy vætet med olje bør ikke tørkes i tørketrommelen fordi de er svært lett antenkelige.

⚠ Døren må aldri åpnes med makt eller brukes som trinn.

## TILLATT BRUK

⚠ **FORSIKTIG:** Apparatet er ikke ment til å betjenes ved hjelp av en ekstern bryter, som et tidsur eller et separat fjernkontrollsystem.

⚠ Dette apparatet er beregnet for bruk i husholdninger og på lignende steder som for eksempel: selvbetjente kjøkken for butikkansatte, på kontorer eller på andre arbeidsplasser; gårder; av kunder på hotell, motell, bed & breakfast og andre overnattingssteder.

⚠ Legg ikke mer tøy inn i maskinen enn maksimal kapasitet (kg tørt tøy) angitt i programtabellen.

⚠ Tørk ikke tøy som ikke er vasket i tørketrommelen.

⚠ Påse at det ikke har samlet seg lo eller støv rundt tørketrommelen.

⚠ Skyllmiddel, eller lignende produkt, må brukes i

henhold til instruksene på skyllemiddelet.

⚠ Dette apparatet er ikke for profesjonell bruk. Apparatet må ikke benyttes utendørs.

⚠ Tørk ikke tøyet for mye.

## MONTERING

⚠ Flytting og montering av produktet må utføres av to eller flere personer - fare for skade. Bruk beskyttende hansker for å pakke ut og installere - fare for kutt.

⚠ Installasjon, inkludert tilkopling av vann (hvis dette er aktuelt), elektrisk tilkopling og reparasjoner må utføres av kvalifiserte teknikere. Du må ikke reparere eller skifte ut noen som helst del av apparatet dersom dette ikke er uttrykkelig angitt i bruksanvisningen. Hold barn på sikker avstand fra installasjonsområdet. Etter utpakkingen må du forsikre deg om at apparatet ikke er blitt skadet under transporten. Dersom du oppdager noen problemer, må du kontakte forhandleren eller Etter-Salg Service. Når apparatet er installert, må emballasjeavfall (plast, deler i styroskum osv.) oppbevares utilgjengelig for barn - fare for kvelning. Apparatet må alltid frakobles strømmen før installasjonen - fare for elektrisk støt. Under monteringen må du påse at strømledningen ikke kommer i klem og blir skadet - fare for brann eller elektrisk støt. Apparatet må ikke startes før installasjonen er fullført.

⚠ Installer tørketrommelen i rom med tilstrekkelig ventilasjon (åpen dør, ventilasjonsgitter eller luftåpninger større enn 500 cm<sup>2</sup>) for å unngå at det siger gasser inn i rommet fra apparat som går på andre typer drivstoff, inkludert åpen ild. Dersom tørketrommelen er installert under en arbeidsbenk, påse at det finnes et ventilasjonsgitter (minst 45 cm x 8 cm), bak benkeplaten hvor tørketrommelen er installert.

⚠ Dersom tørketrommelen er installert i nærheten av en gass- eller kullov, må du sørge for å montere en varmeisolerende plate (85 cm x 57 cm) fordi siden som vender mot ovnen er dekket med et aluminiumsfolie.

⚠ Eksosluften må ikke slippes ut i en kanal som brukes for avgasser fra apparat som brenner gass eller andre brennstoffer.

⚠ Apparatet må ikke installeres bak en dør som kan låses, en skyvedør eller en dør med hengslene på motsattside i forhold til hengselet til tørketrommelen, slik at dette hindrer at tørketrommelens dør åpnes helt.

⚠ Dette apparatet skal plasseres mot en vegg for å begrense tilgangen til dens bakside.

⚠ Vær oppmerksom på ikke å bruke et teppe som tetter til ventilasjonsåpningene på tørketrommelens base.

⚠ Dersom du vil montere en tørketrommel oppå vaskemaskinen, må du først kontakte serviceavdelingen eller din spesialforhandler for å få en fullstendig oversikt over modellene som er egnet for dette. Stablingen er kun mulig dersom tørketrommelen er festet på vaskemaskinen med et passende stablesett som er tilgjengelig gjennom serviceavdelingen eller spesialforhandleren. Instruks for riktig montering leveres sammen med settet for stabling.

### ELEKTRISKE ADVARSLER

⚠ Det må være mulig å koble apparatet fra strømforsyningen ved å trekke ut støpslet dersom støpselet er tilgjengelig, eller ved hjelp av en flerpolet bryter montert ovenfor stikkontakten i henhold til regler for montering av ledninger og apparatet må jordes i samsvar med de nasjonale elektriske sikkerhetsstandardene.

⚠ Ikke bruk skjøteledninger, multi-stikkontakter eller adaptere. De elektriske komponentene må ikke være tilgjengelige etter installasjonen. Bruk ikke apparatet når du er våt eller barfotet. Bruk ikke dette apparatet dersom strømledningen eller støpselet er skadet, hvis det ikke fungerer som det skal, eller dersom det er skadet eller har falt ned.

⚠ Hvis strømledningen er skadet, må den erstattes med en ny av produsenten, serviceavdelingen eller tilsvarende kvalifiserte personer for å unngå farlige situasjoner - fare for elektrisk støt.

### RENGJØRING OG VEDLIKEHOLD

⚠ ADVARSEL: Påse at apparatet er slått av og koplet fra strømforsyningen for du utfører vedlikehold; Bruk aldri damprenngjøringsutstyr - fare for elektrisk støt.

⚠ Påse at alle plassene hvor loen samler seg er rene før du starter en tørkesyklus.

### AVHENDING AV EMBALLASJE

Emballasjen består av 100% resirkulerbart material, og er merket med resirkuleringssymbolet .

De forskjellige delene av emballasjematerialet må derfor avhendes ifølge gjeldende miljøforskriftene til de lokale myndighetene.

### AVHENDING AV HUSHOLDNINGSAPPARAT

Dette apparatet er fremstilt av material som kan resirkuleres eller brukes opp igjen. Apparatet må avfallsbehandles i samsvar med lokale bestemmelser angående avfallsbehandling. For mer utfyllende informasjon om behandling, gjenvinning og resirkulering av elektriske husholdningsapparater, kan du kontakte de kompetente lokale styresmaktene, det lokale renholdsverket eller butikken der du kjøpte husholdningsapparatet. Dette apparatet er merket i henhold til det Europeiske direktivet 2012/19/EU, Elektrisk og elektronisk avfall (WEEE). Ved å sørge for at dette produktet kasseres forskriftmessig, bidrar du til å forhindre de negative miljø- og helsekonsekvensene feil avfallshåndtering av dette produktet kan forårsake.

Symbolet  på produktet eller på de vedlagte dokumentene, indikerer at det ikke må behandles som vanlig husholdningsavfall, men bringes til en innsamlingsstasjon for resirkulering av elektrisk og elektronisk utstyr.

### Ved å gjøre dette vil maskinen fungere på sitt BESTE!

Husk å tømme vannbeholderen etter hver bruk (Se figur 1 på den siste siden).

Husk å gjøre rent dørfilteret (Se figur 2 på den siste siden) og bunnfilterets enhet etter hver gang trommelen har vært i bruk (Se figur 3 på den siste siden) - **Noen modeller er utstyrt med forskjellige filtre, derfor kan noen tegninger avvike fra filteret til stede i tørketrommelen). Alle filtrenes deler må gjøres rene.**

# PRODUKT BESKRIVELSE

## APPARATET

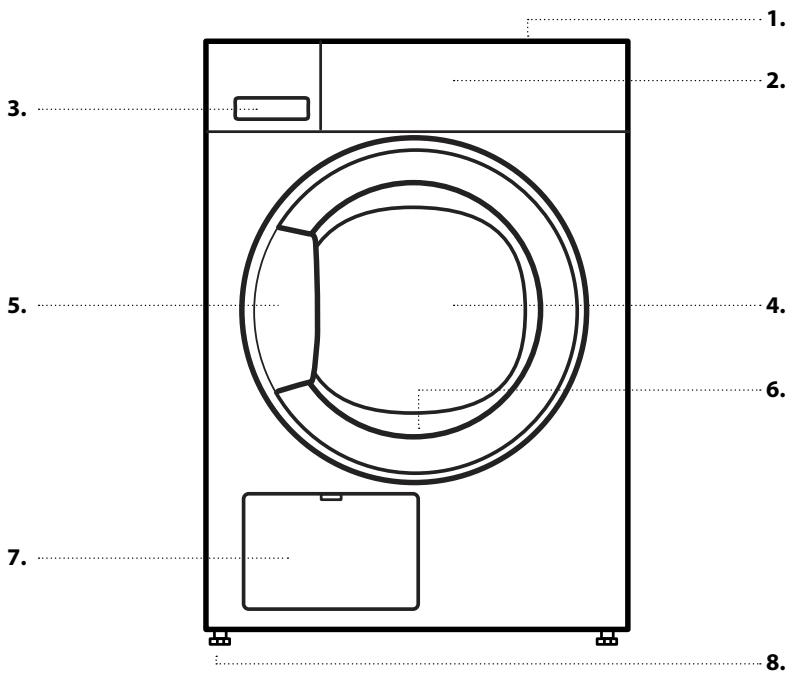

1. Topplate
2. Kontrollpanel
3. Vanntank
4. Dør
5. Dørhåndtak
6. Dørfilter (bak døren)
7. Kondenser (= bunnfilter; bak klaff)
8. Justerbare føtter (4)

## KONTROLLPANEL

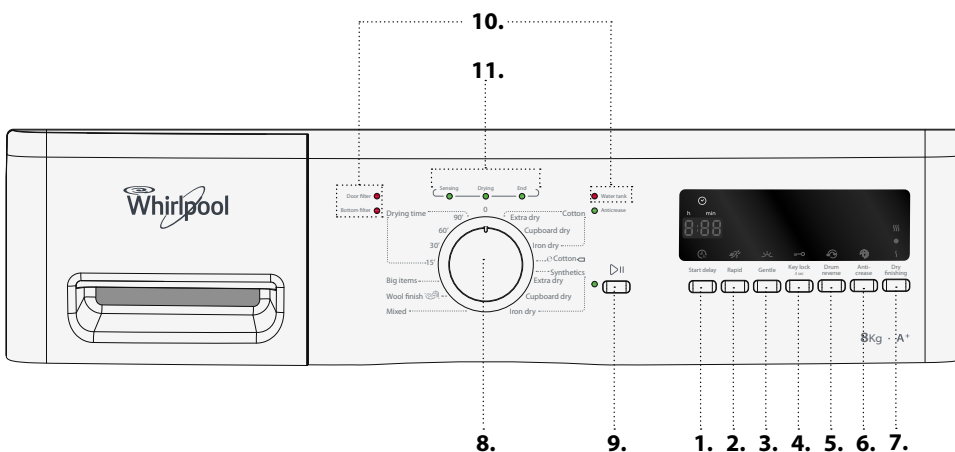

1. Start delay function / Start funksjonen for utsettelse
2. Rapid option / Hurtig opsjon
3. Gentle option / Skånsom opsjon
4. Key lock / Tastelås
5. Drum reverse option / Opsjon for retn.skift trommel
6. Anti-crease option / Anti-krøll opsjon
7. Dry finishing option / Tørr-avslutning opsjon
8. Programvelger
9. Start / Pause knapp
10. Feilindikatorer
11. Programsekvens indikator

# DØR

For å åpne døren, dra i håndtaket

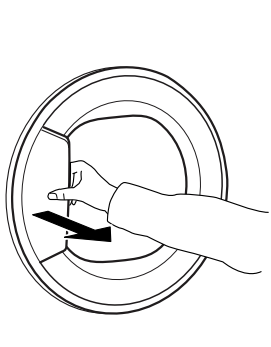

For å lukke døren, hold håndtaket og dytt slik at du hører den klikke i lås.

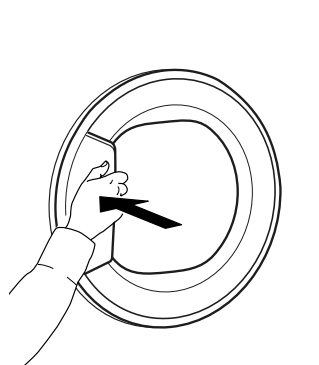

Dersom du avbryter et program under utføring ved å åpne døren, vil programmet stilles tilbake dersom døren ikke lukkes igjen innen ett minutt.

## LYS I TROMMEL (hvis det er tilgjengelig)

- Ved valg av program: lyset tennes ved lasting av tøy
- Etter programstart: lyset slås av og på mens det lastede tøyet registreres.
- Etter programslett, når du åpner døren, tennes lyset en stund mens du tar ut tøyet. Deretter slukkes det for å spare energi; ta på en hvilken som helst knapp for å slå det på igjen.

## TILGJENGELIG TILBEHØR

*Ta kontakt med vår Etter-Salgs Service for å kontrollere om det følgende tilbehøret er tilgjengelig på din tørketrommelmodell.*

### STABLESETT MED HYLLE

ved hjelp av dette kan din tørketrommel plasseres over vaskemaskinen din for å spare plass og for å gjøre det lettere å legge i og ta ut tøy av tørketrommelen i den høye posisjonen.

---

# HVORDAN BRUKE APPARATET

---

## FØRSTE GANGS BRUK

---

### 1. KONTROLLER VANNTANK

Påse at vanntanken er riktig innført

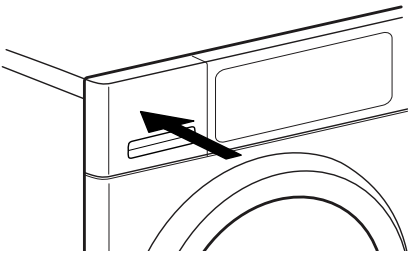

---

### 2. KONTROLLER TØMMESLANGEN

Påse at tømme­slangen bak på tørketrommelen er festet, enten til tørketrommelens vanntank, eller til husholdningens kloakksystem (se Installasjonsveiledningen).

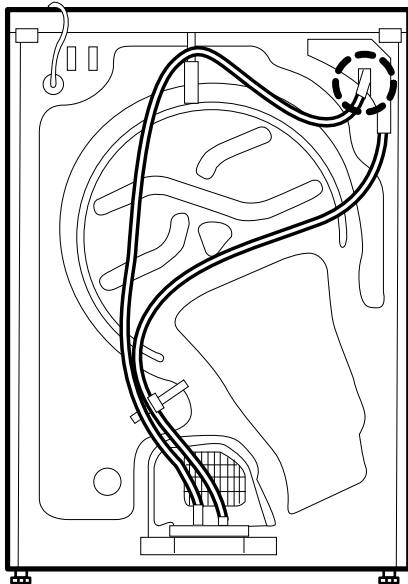



# DAGLIG BRUK

## ⚠ ADVARSEL

Påse at ingen lightere eller fyrstikker blir liggende i klesvasken.

Påse at klesvasken ikke er fuktet med lett antennelig væsker.

### 1. LEGG INN TØYET

Respekter vaskeanvisningene på tøyet; påse at det er egnet for tørking i tørketrommel.

#### Tørkeanvisninger

Prikkene indikerer temperaturgraden ved tørking av tøyet.

- Normal temperatur
- Redusert temperatur
- Må ikke tørkes i tørketrommel

Åpne døren og legg inn tøyet. Følg angivelsene for maksimal last som gis i seksjonen Programmer.



### 2. LUKK DØREN

Pass på at tøy ikke sitter noe fast mellom glassdøren og dørfilteret.

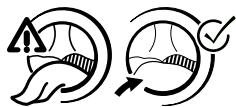

Lukk døren slik at du hører klikket når den stenges.

### 3. STILL INN ØNSKET PROGRAM

Vri på bryteren for å velge ønsket program. Varigheten til default-programmet vises på display.

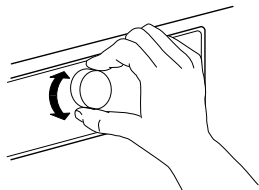

Du finner mer informasjon vedrørende programmene i seksjonen **PROGRAMMER**.

### Velg opsjoner om nødvendig

Dersom du ønsker å velge ekstra opsjoner, trykk på den aktuelle tasten - symbolet på display tennes.

Se seksjonen **OPSJONER, FUNKSJONER OG INDIKATORER** for ytterligere informasjon.

### 4. START PROGRAM

Trykk på *Start/Pause* knappen; indikatoren ved siden av knappen tennes. Tørkeprosessen starter.

Programmets gjenstående tid er indikert på display. Den kan omberegnes og tilpasses mens programmet er under utførelse. I løpet av disse fasene, kommer en fasetegning til syne på display.

### 5. ENDRÉ INNSTILLINGENE TIL ET PROGRAM SOM ER I GANG, VED BEHOV

For å endre innstillingene til et pågående program eller en utsettelse:

- trykk *Start/Pause* for å sette det løpende programmet i pause
- endre innstillingene dine
- trykk *Start/Pause* igjen for å fortsette programmet.

### 6. RESET ET PROGRAM UNDER UTFØRELSE, DERSOM DET ER NØDVENDIG

Vri programvelgeren til Off/O.

## ⚠ ADVARSEL

Åpne døren øyeblikkelig og ta ut tøyet slik at eventuell varme i tøyet sprer seg.

### 7. SLÅ AV TØRKETROMMELEN ETTER AT PROGRAMMET ER AVSLUTTET

På slutten av programmet, kommer „End“ til syne på display. Vri programvelgeren til Off/O for å slå av tørketrommelen. Åpne døren og ta ut klesvasken din.

End

Dersom du ikke slå av tørketrommelen etter programmets slutt, vil trommelen til tørketrommelen av og til rotere i 10 minutter etter programslutt, for å tøyet ikke skal krølle seg. Ca. et kvarter etter at programmet er avsluttet slår tørketrommelen seg av automatisk for å spare energi.

## 8. TØM VANNTANKEN / GJØR DØRFILTERET RENT / GJØR BUNNFILTERET RENT

Tøm

- vanntanken etter hvert program
  - dørfilteret etter hvert program
- Gjør bunnfilteret rent hver femte syklus. Se seksjonen **PLEIE OG VEDLIKEHOLD**







## PROGRAMMER















Prikkene indikerer temperaturgraden ved tørking av tøyet.

 Normal temperatur

 Redusert temperatur

 Må ikke tørkes i tørketrommel

PROGRAM	Type Tørking og Anbefalinger	Vaske-anvisninger	Forskrifter
<b>COTTON / BOMULL</b> 	For tørking av bomullstøy.  <i>Extra Dry / Ekstra tørt</i> (maksimalt nivå for tørking)		MAKS. LAST (KG): <b>maks</b> DEFAULT-PROGRAMMETS VARIGHET (H): <b>2:10</b> VALGBARE OPSJONER: <b>Hurtig, Skånsom, Retn. skift trommel, Anti-krøll, Tørr avslutning</b>
	 <i>Cupboard Dry / Skaptørt</i> (tørt nok for å bli lagt inn i skapet ved endt tørkesyklus)		MAKS. LAST (KG): <b>maks</b> DEFAULT-PROGRAMMETS VARIGHET (H): <b>1:55</b> VALGBARE OPSJONER: <b>Hurtig, Skånsom, Retn. skift trommel, Anti-krøll, Tørr avslutning</b>
	 <i>Iron Dry / Stryketørt</i> (egnet for stryking etter tørkesyklusen, derfor er det fortsatt litt fuktig)		MAKS. LAST (KG): <b>maks</b> DEFAULT-PROGRAMMETS VARIGHET (H): <b>1:25</b> VALGBARE OPSJONER: <b>Hurtig, Skånsom, Retn. skift trommel, Anti-krøll, Tørr avslutning</b>

PROGRAM	Type Tørring og Anbefalinger	Vaske-anvisninger	Forskrifter
<b>ECO COTTON / ØKO BOMULL</b> 	Standard bomullsprogram, egnet til å tørke vanlig, vått bomullstøy. Dette er det mest effektive programmet med hensyn til energiforbruk ved tørking av bomullstøy. Verdien på Energimerket er basert på dette programmet.		MAKS. LAST (KG): <b>maks</b> DEFAULT-PROGRAMMETS VARIGHET (H): <b>1:40</b> VALGBARE OPSJONER: Hurtig, Skånsom, Anti-krøll, Tørr avslutning
<b>SYNTHETICS / SYNTETISK</b> 	For tørking av tøy fremstilt av syntetiske fibrer.  <i>Extra Dry / Ekstra tørt</i> (maksimalt nivå for tørking)		MAKS. LAST (KG): <b>3,5</b> DEFAULT-PROGRAMMETS VARIGHET (H): <b>1:10</b> VALGBARE OPSJONER: <b>Skånsom, Retn.skift trommel, Anti-krøll, Tørr avslutning</b>
	 <i>Cupboard Dry / Skaptørt</i> (tørt nok for å bli lagt inn i skapet ved endt tørkesyklus)		MAKS. LAST (KG): <b>3,5</b> DEFAULT-PROGRAMMETS VARIGHET (H): <b>1:00</b> VALGBARE OPSJONER: <b>Skånsom, Retn.skift trommel, Anti-krøll, Tørr avslutning</b>
	 <i>Iron Dry / Stryketørt</i> (egnet for stryking etter tørkesyklusen, derfor er det fortsatt litt fuktig)		MAKS. LAST (KG): <b>3,5</b> DEFAULT-PROGRAMMETS VARIGHET (H): <b>0:50</b> VALGBARE OPSJONER: <b>Skånsom, Retn.skift trommel, Anti-krøll, Tørr avslutning</b>
<b>MIXED / BLANDET</b> 	For tørking av blandet tøy fremstilt av bomull, lin, kunstfiber og blanding av kunststoff.		MAKS. LAST (KG): <b>3,0</b> DEFAULT-PROGRAMMETS VARIGHET (H): <b>1:20</b> VALGBARE OPSJONER: <b>Skånsom, Retn.skift trommel, Anti-krøll, Tørr avslutning</b>
<b>WOOL FINISH</b> 	For å avslutte luft-tørkingsprosessen av ullplagg. Ulltøy blir mykt og glatt.		MAKS. LAST (KG): <b>1,0</b> DEFAULT-PROGRAMMETS VARIGHET (H): <b>0:06</b> VALGBARE OPSJONER: ---
<b>BIG ITEMS / STORE PLAGG</b> <b>XXL</b>	For å tørke store plagg, som baderommatter, tepper osv.		MAKS. LAST (KG): <b>3,0</b> DEFAULT-PROGRAMMETS VARIGHET (H): <b>2:00</b> VALGBARE OPSJONER: <b>Retn.skift trommel, Anti-krøll</b>

PROGRAM	<i>Type Tørking og Anbefalinger</i>	<i>Vaske-anvisninger</i>	<i>Forskrifter</i>
<b>DRYING TIME / TØRKETID</b> 	Tidsbegrenset tørkeprogram. Velg programmets varighet ved hjelp av opsjonen Tørketid. For alle stoffer som passer for tørking i tørketrommel. Egnert for å tilføre en kort tørkefase etter programmets slutt.		MAKS. LAST (KG): <b>maks</b> DEFAULT-PROGRAMMETS VARIGHET (H): <b>0:15 to 1:30</b> VALGBARE OPSJONER: <b>Anti-krøll</b>

**maks. = tørketrommelens maksimale kapasitet**

Programmenes varighet som indikeres i tabellen er default-verdier. Programmets varighet avhenger av fuktighetsnivået til tøyet og volumet til tøyet. Av denne grunn, kan programmets varighet avvike fra verdiene som indikeres.

# OPSJONER

## OPSJONER SOM KAN VELGES DIREKTE VED Å TRYKKE PÅ DEN TILHØRENDE KNAPPEN

Se programseksjonens oversikt for å sjekke hvilke opsjoner som er tilgjengelig for det valgte programmet.

### RAPID / HURTIG



Muliggjør raskere tørking ved å forkorte programmets varighet.

### GENTLE / SKÅNSOM



Aktiverer en mildere behandling av tøyet ved å redusere tørketemperaturen.

### DRUM REVERSE / RETN.SKIFT TROMMEL



Reduserer krølling ved økte faser med retningsskift trommel mens programmet pågår.

### ANTI-CREASE / ANTI-KRØLL



Hjelper deg å hindre skrukking dersom du ikke kan ta det ut av trommelen rett etter at programmet er avsluttet. Tørketrommelen starter rotasjonen av tøyet med jevne mellomrom i fem

minutter etter programmets slutt. Denne rotasjonen vil vare i omtrent 12 timer etter at programmet er avsluttet. Du kan stanse til enhver tid ved å slå av tørketrommelen ved På/Av knappen.

### DRY FINISHING / TØRR AVSLUTNING



Gjør det mulig å endre nivået for tørking noe på slutten av programmet ved å forlenge eller forkorte programmets varighet.

}}} noe tørrere

● standard tørrhet

{) noe mer fuktig

OPSJONENE HURTIG OG SKÅNSOM KAN IKKE BRUKES SAMTIDIG

# FUNKSJONER

## BRYTER

Tillater å stille inn programmet: vri til indikatoren peker mot det ønskede programmet. **Posisjonen 0 slår av tørketrommelen** og sletter det pågående programmet.

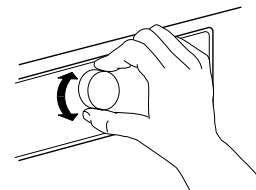

## ⚠ ADVARSEL

Etter at du har annullert et program under utførelse, fjern raskt alt tøyet og spre

det utover slik at varmen reduseres.

## START/PAUSE



For å starte programmet, etter du har avsluttet innstillingene dine

For å sette et program under utførelse på **pause**

For å **fortsette** et program som står i pause

## KEY LOCK / TASTELÅS



For å låse knappene og knotten på av kontrollpanelet mot uønskede inngrep.

For å låse knappene og knotten:

- Et program må velges.
- Trykk og hold nede *Tastelås knappen* helt til nøkkelsymbolet på kontrollpanelet tennes. Knotten og tastene er nå låst.

Når tastelåsen er aktiv, er den eneste funksjonen som virker knappen

som slår av tørketrommelen, dette gjøres ved å vri programvelgeren til posisjonen Off/O. Dersom du slår tørketrommelen på igjen, vil tastelåsen forbli aktiv helt til du frigjør den.

For å frigjøre knapper og knott:

- Trykk og hold nede *Tastelås knappen* helt til nøkkelsymbolet på kontrollpanelet slukkes.

## START DELAY / UTSATT START



Flytter programmets start til et senere tidspunkt.

Velg en utsettelse på inntil 12 timer.

- Velg program og opsjoner.
- Trykk på *Knappen for utsatt start* flere ganger helt til den ønskede tiden for utsettelse vises på kontrollpanelet.
- Trykk *Start / Pause* - display viser nedtellingen for utsettelsen helt til programmet starter. Symbolet for utsatt start blinker på kontrollpanelet, og *Start / Pause knappen* tennes. En

lyd når pumpen starter kan inntreffe.

- Tørketrommelen vil starte automatisk når tiden for utsettelse er over. Når programmet starter viser kontrollpanelet hvor lang tid som gjenstår av programmet.

For å slette *Utsatt start*

- Vri programvelgeren til posisjonen Off/O, eller til et annet program.

# INDIKATORLAMPER

## FEILINDIKATORER



**Water tank / Vanntank**  
(=> tøm vanntanken)



**Bottom filter / Bunnfilter**  
(=> gjør rent bunnfilteret).



**Door filter / Dørfilter**  
(=> gjør rent dørfilteret)

Dersom det oppstår feil, se seksjonen  
**FEILSØKINGSLISTE**

## PROGRAM SEKVENSS INDIKATOR



Viser den aktuelle programfasen  
(Sensing / Tørkeprosess /  
Programslutt).

## ANTI-CREASE / ANTI-KRØLL

Indikerer at tørketrommelen  
befinner seg i rotasjonsfasen etter  
programslutt, for å unngå at tøyet

krøller seg (se DAGLIG BRUK / 7.,  
og til OPSJONER, FUNKSJONER OG  
INDIKATORER / Anti-krølling).

---

# ENERGISPARING

---

## FUNKSJON FOR AUTOMATISK AVSLÅING

Denne tørketrommelen er utviklet for å spare energi. Etter at programmet er avsluttet, slår den seg derfor automatisk av etter omtrent et kvarter.

---

## ENERGISPARINGSTIPS

- For å redusere tørketiden, sørg for at tøyet roteres med vaskeprogrammets maksimale sentrifugeringshastighet. Dette reduserer innholdet av fuktighet i tøyet.
- Det anbefales at du tørker en full last slik det indikeres i programmenes tabell. Dette optimerer relativt energiforbruk.
- Tørk ikke tøyet for mye.
- Gjør rent dørfilteret etter hver syklus.
- Gjør bunnfilteret rent hver femte syklus.

- Den optimale omgivelsestemperaturen for tørketrommelen er mellom 15 og 20 ° C. Ved høyere temperatur må rommet luftes.
  - Bruk *Skånsom opsjon* kun ved liten last.
  - Når du tørker bomull eller syntetisk tøy, kjør *Stryketørt* og *Skaptørt* last samtidig. Start programmet med tørkenivået *Stryketørt*. Fjern tøyet som skal strykes på slutten av programmet. Avslutt tørkeprosessen for tøyet som er igjen med tørkenivået *Skaptørt*.
-



# RENHOLD & VEDLIKEHOLD

## ⚠ ADVARSEL

Bruk ikke lett antennelig væske for å gjøre ren tørketrommelen.

Slå av tørketrommelen ved renhold og vedlikehold.

## TØMMING AV VANNTANK

Tøm vanntanken etter hvert program, dersom tømmerlangen ikke er koplet til kloakknettet (se INSTALLASJONSVEILEDNINGEN).

- 1.** Hold i håndtaket og tøm forsiktig vanntanken. Hold den fulle vanntanken med begge hendene.

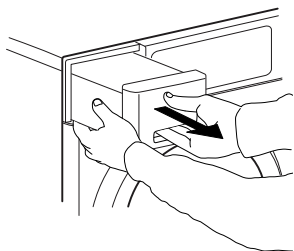

- 2.** Tøm vannet.

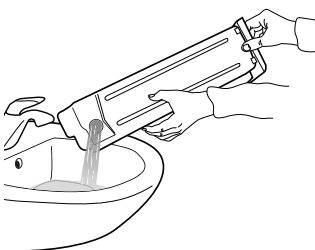

- 3.** Sett på plass vanntanken ved å dytte den tilbake på plass. Påse at den er riktig på plass i rommet.

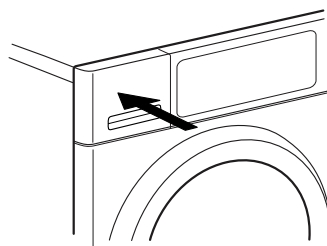

---

# RENHOLD AV DØRFILTERET

---

Gjør rent dørfilteret etter hver syklus.  
Påse at tøyet er fjernet. Åpne døren.

- 1.** Fjern dørfilteret ved å dra det oppover.

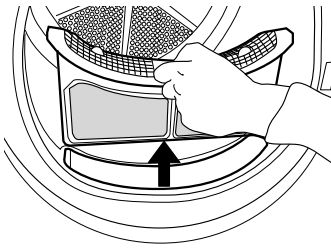

- 2.** Trykk på knappen for å åpne dørfilteret.

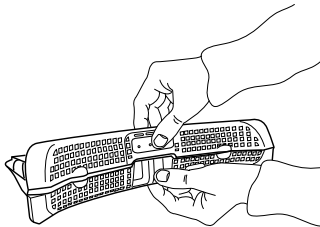

- 3.** Fjern forsiktig alt loet fra skjermen for hånd. Dersom det er nødvendig, kan skjermen også gjøres ren under rennende vann, ved å bruke en myk kost.

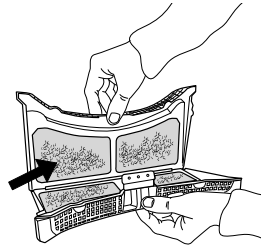

- 4.** Gjør rent filterrommet med en myk klut, eller forsiktig med en støvsuger.

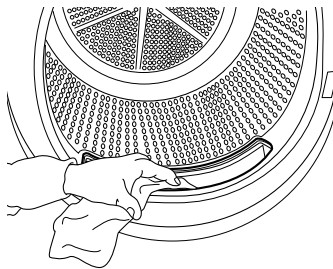

- 5.** Lukk filteret og sett det på plass igjen i riktig retning, slik at det er fullstendig integrert i filterrommet.

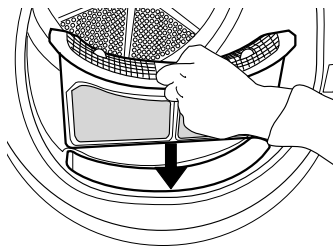

# RENHOLD AV BUNNFILTERET

Gjør rent bunnfilteret etter hvert 5. program.

**1.** Åpne bunnklaffen.

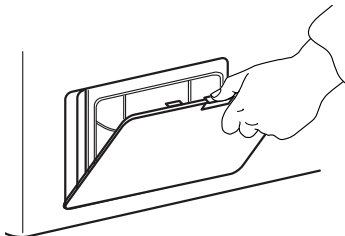

**2.** Hold håndtaket og dra ut bunnfilteret.

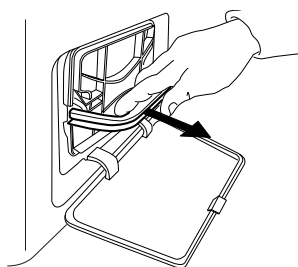

**3.** Fjern skummet fra bunnfilteret, for å gjøre det rent.

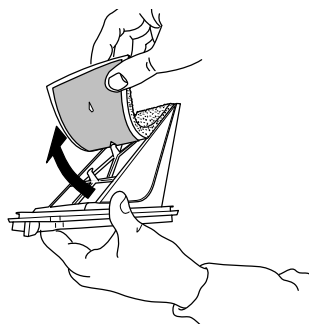

**4.** Gjør filterskummet og filteret rent for hånd eller under rennende vann. Vask ikke filterskummet i vaskemaskinen.

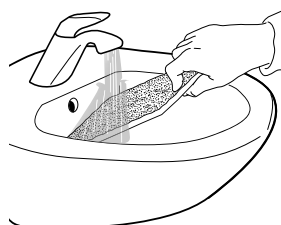

**5.** Vri forsiktig vekk filterskummet. Sett ikke på plass bunnfilteret dersom det er dryppende vått.



**6.** Fest filterskummet til bunnfilteret.

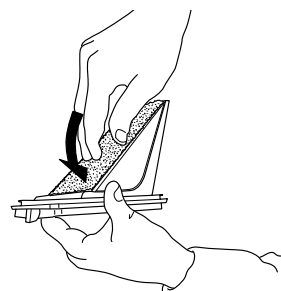

**7.** Rengjør filterkammeret på tørketrommelen med en fuktig klut eller forsiktig med en støvsuger.

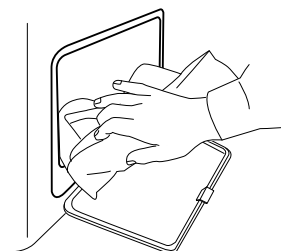

**8.** Sett bunndfilteret på plass igjen. Påse at den er riktig på plass i filterrommet.

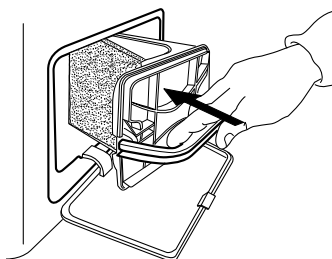

**10.** Lukk bunndklaffen.

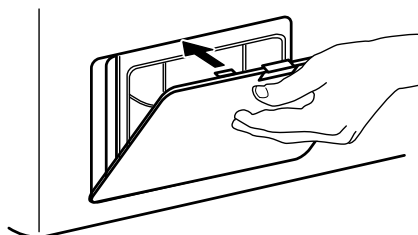

**9.** Slå filterhåndtaket nedover.

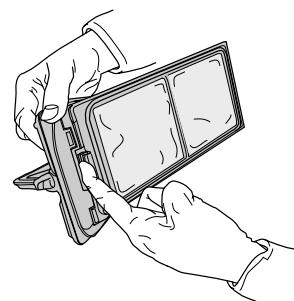
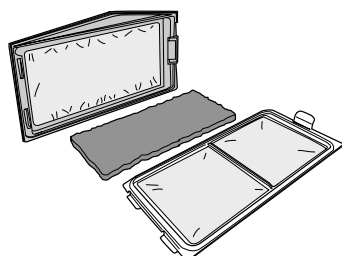
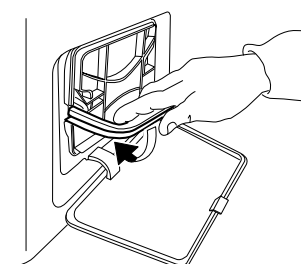

**Ved å gjøre dette vil maskinen fungere på sitt BESTE!**

Husk å tømme vannbeholderen etter hver bruk (Se figur 1 på den siste siden).

Husk å gjøre rent dørfilteret (Se figur 2 på den siste siden) og bunndfilterets enhet etter hver gang trommelen har vært i bruk (Se figur 3 på den siste siden) - **Noen modeller er utstyrt med forskjellige filtre, derfor kan noen tegninger avvike fra filteret til stede i tørketrommelen. Alle filtrenes deler må gjøres rene.**

---

## UTVENDIG RENHOLD AV TØRKETROMMELEN

---

Bruk en myk fuktig klut for å gjøre rene de utvendige delene til tørketrommelen.

Bruk ikke vanlig vaskemiddel eller middel egnet for vindusvask, skurepulver eller lignende for å gjøre rent kontrollpanelet – disse stoffene kan skade overflaten.



# INVERTERING AV DØRSPERREN

Dersom det er nødvendig kan dørspærren til tørketrommelen inverteres. Bruk tenger og en stjerneskrutrekker for å utføre prosedyren.

Når du fjerner og fester døren, anbefales det at du får hjelp av en annen person. Påse at støpselet til tørketrommelen er tatt ut av kontakten. Åpne tørketrommelens dør.

- 1.** Bruk en tang for å vri kontaktstiften på innsiden av døren 90° mot høyre og dra den ut.

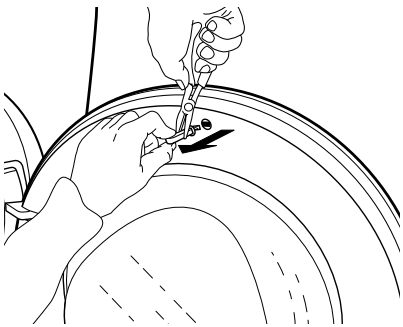
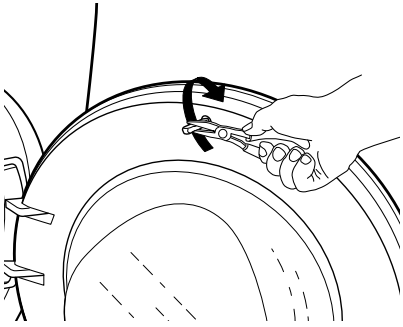

- 2.** Skru løs de 2 skruene over og under dørlåsens system.

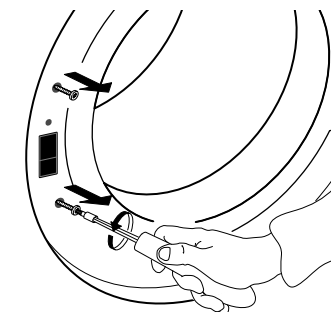

- 3.** Trykk den lille knotten over dørlåsen med en liten skrutrekker. Beveg samtidig dørlåsen oppover og dra den mot deg med fingeren din.

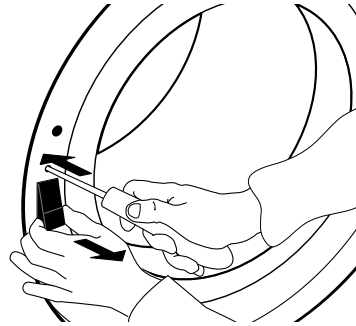

- 4.** Fjern de 2 skruene på dørhengselet og ta av døren.

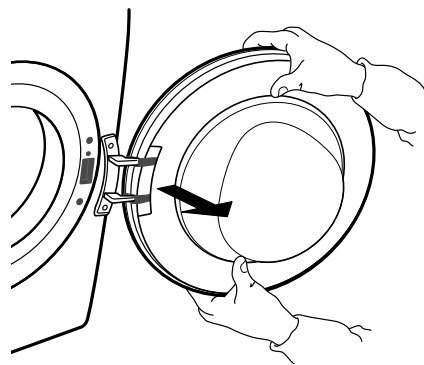
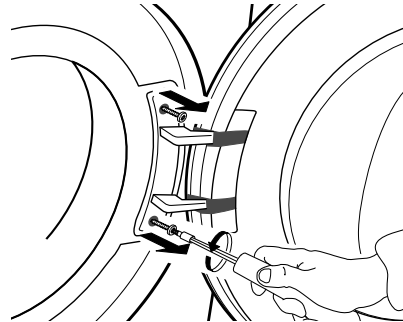

**5.** Fest døren på venstre side ved å vri inn de to 2 skruene. Påse at de skrues inn vertikalt, for å unngå å klemme av dørpakningen.

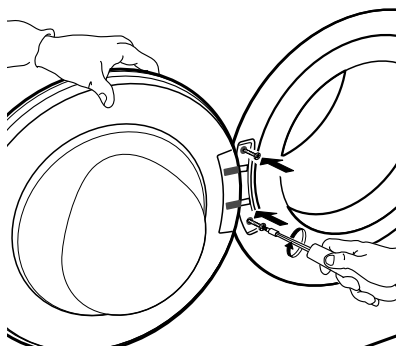

**6.** Sett på plass dørlåsen på høyre side av dørens åpning. Trykk den helt inn i åpningen og flytt den litt nedover, til den lille knotten på dørlåsen sperres.

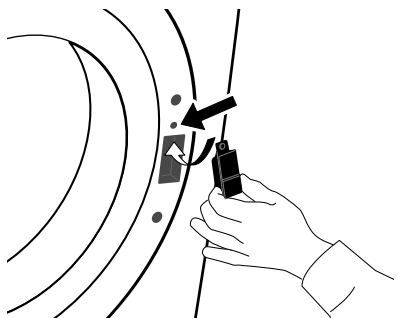

**7.** Fest de 2 skruene over og under dørlåsens system.

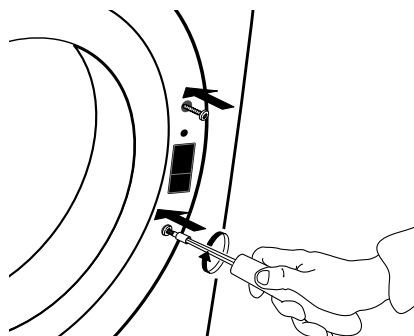

**8.** Innfør kontaktstiften øverst på innsiden av døren. Vri kontaktstiften 90° mot høyre ved hjelp av en tang, for å sperre den.

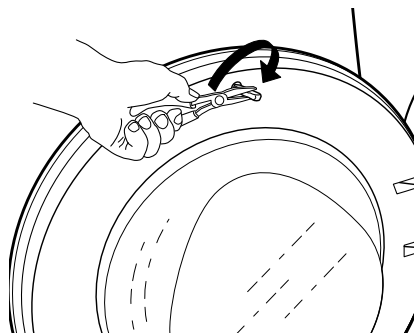
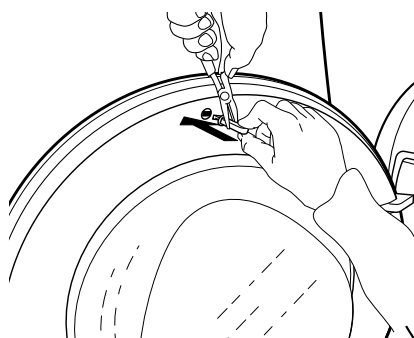

# FEILSØKINGSLISTE & ETTER-SALGS SERVICE

Din tørketrommel er utstyrt med forskjellige automatiske sikkerhetsfunksjoner. Disse gjør det mulig å oppdage feil i god tid og sikkerhetssystemet kan handle på riktig måte. Disse feilene er vanligvis så ubetydelige at de kan løses på noen minutter.

<i>Problem</i>	<i>Mulig årsak</i>	<i>Løsning</i>
<b>TØRKINGEN TAR FOR LANG TID TØYET ER IKKE TØRT NOK</b>	<p>Programmet som er valgt er ikke det optimale for tøyet</p> <p>Dørfilteret eller bunnfilteret er tiltettet</p> <p>Tøyet er for vått</p> <p>Omgivelsestemperaturen er for høy</p> <p>“Skånsom opsjon” er valgt</p>	<ul style="list-style-type: none"><li>• Velg programmet som er best egnet til typen tøy; se seksjonen PROGRAM</li><li>• Gjør filtrene rene ved å følge instruksene i seksjonen PLEIE OG VEDLIKEHOLD</li><li>• Påse at tøyet sentrifugeres med maksimal hastighet før du tørker det. Dersom tøyet ble sentrifugert med en hastighet på under 800 rpm, kan vanntanken bli full i løpet av tørkeprogrammet.</li></ul> <p>Den ideelle omgivelsestemperaturen er mellom 15 °C og 20 °C. Dersom omgivelsestemperaturen er høyere må rommet luftes.</p> <ul style="list-style-type: none"><li>• Den “Skånsomme opsjonen” må kun velges med liten last</li></ul>



**TØRKETROMMELEN STARTER IKKE, SELV OM START/PAUSE ER TRYKKET INN**

Døren er ikke lukket skikkelig

- Dytt døren slik at den lukker seg og du hører et klikk

Tastelåsen er aktivert

- Trykk og hold inne tasten med nøkkelsymbolet helt til displayet angir at tastene er frigjorte.

Støpsel, strømbrudd, sikring

- Støpselet er ikke i veggkontakten eller oppnår ikke kontakt.
- Det har oppstått et strømbrudd.
- Sikringen er gått. Prøv å kople et annet apparat til veggkontakten.

**SMÅ VANNDRÅPER BEFINNER SEG UNDER TØRKETROMMELEN**

Bunnfilteret er ikke satt riktig på plass

- Kontroller posisjonene til bunnfilteret og påse at det er helt integrert i filterrommet.

Lo blir liggende igjen på bunnfilter eller dørens forsegling

- Fjern restene av lo på gummiforseglingene til bunnfilteret og dørens forsegling.

Vanntanken er ikke satt riktig på plass

- Dytt inn vanntanken og påse at den er helt integrert i tankens rom.

Dreneringens direkte kopling fungerer ikke på riktig måte

- Kontroller koplingen til dreneringen og påse at vannet renner unna.

Tørketrommelen står ikke horisontalt

- Kontroller at tørketrommelen står horisontalt ved å plassere et vater på toppflaten; reguler tørketrommelens føtter dersom det er nødvendig. (se INSTALLASJONSVEILEDNINGEN).

# FEILINDIKATOR OG MELDINGER

Sørg for å

- Tømme vanntanken etter hvert program
- Gjøre rent dørfilteret etter hvert program
- Gjør bunnfilteret rent hver femte syklus

<i>Feilindikator</i>	<i>Mulig årsak</i>	<i>Løsning</i>
Lysene for tom "Water Tank / Vanntank" er på 	Vanntanken kan være <ul style="list-style-type: none"><li>• fylt med vann</li><li>• ikke riktig plassert</li></ul>	<ul style="list-style-type: none"><li>• Tøm vanntanken; påse at den er satt riktig på plass.</li><li>• Dytt inn vanntanken og påse at den er fullstendig på plass i tankens rom.</li></ul>
Lysene for "Bottom Filter / Bunnfilter" er på 	Bunnfilteret kan være <ul style="list-style-type: none"><li>• blokkert med lo</li><li>• ikke riktig plassert</li></ul>	<ul style="list-style-type: none"><li>• Gjør rent bunnfilteret; påse at det er satt riktig på plass etterpå</li><li>• Dytt inn bunnfilteret og flytt spakene for frigjøring i vertikal posisjon, påse at filteret er satt riktig på plass i filterrommet. Lukk klaffen.</li></ul>
Lysene for "Door Filter / Dørfilter" er på 	Dørfilteret kan være <ul style="list-style-type: none"><li>• blokkert med lo</li><li>• ikke riktig plassert</li></ul>	<ul style="list-style-type: none"><li>• Fjern dørfilteret og gjør det rent; påse at det innføres riktig etterpå slik at det integreres fullstendige i filterrommet.</li><li>• Kontroller dørfilterets posisjon; påse at den er riktig på plass i filterrommet.</li></ul>

Se seksjonen PLEIE OG VEDLIKEHOLD for tømning av vanntanken eller renhold av filter.

Nedenfor vil du finne en oppsummering av årsakene og løsningene på feil. Dersom problemet vedvarer etter at du har fulgt instruksene slik de er indikerte nedenfor. Dersom feilmeldingen fortsatt vedvarer, slå tørketrommelen av og ta ut støpselet og kontakt vår Etter-Salgs Service.

<i>Melding på display</i>	<i>Mulig årsak</i>	<i>Løsning</i>
<b>F01 til F04</b>	Feil ved en komponent	Vri programvelgeren til 0/OFF og vent deretter i minst 3 sekund.
<b>F05 til F09</b>	Feil ved en komponent	Slå tørketrommelen av og ta ut støpselet. <b>Åpne døren øyeblikkelig og ta ut tøyet slik at varmen sprer seg.</b> Påse at omgivelsestemperaturen befinner seg mellom intervallet fra 5 °C til 35 °C. Vent omtrent en time. Sett støpselet til tørketrommelen i kontakten, legg inn tøyet og start programmet igjen. Dersom feilen vedvarer, ring Etter-Salgs Service.
<b>F10 til F24</b>	Feil ved en komponent	Slå tørketrommelen av og ta ut støpselet. Vent omtrent en halv time. Sett i støpselet til tørketrommelen og start programmet på nytt. Dersom feilen vedvarer, ring Etter-Salgs Service.

---

# TRANSPORT OG FLYTTING

---

**ADVARSEL**

Løft aldri tørketrommelen ved å holde i topplaten.

**1.** Trekk ut støpselet.  
.....

**2.** Kontroller at dør og vanntank er riktig lukket.

**3.** Dersom tømmerlangen er koplet til kloakksystemet ditt, fest tømmerlangen bak på tørketrommelen igjen (se Installasjonsveiledningen).

# ETTER-SALGS SERVICE

## FØR DU KONTAKTER ETTER-SALGS SERVICE

**1.** Se om du kan løse problemet selv, på bakgrunn av punktene under **FEILSØKINGSLISTEN**.

**2.** Slå apparatet av og på igjen for å se om feilen vedvarer.

## DERSOM PROBLEMET VEDVARER ETTER DISSE KONTROLLENE, TA KONTAKT MED NÆRMESTE ETTER-SALGS SERVICE

Ring telefonnummeret som er oppgitt i garantiheftet, eller følg instruksene på nettstedet **[www.whirlpool.eu](http://www.whirlpool.eu)**

Oppgi alltid:

- en kort beskrivelse av feilen;
- nøyaktig type og apparatmodell;
- service nummeret (nummeret etter ordet Service på typeplaten på baksiden av tørketrommelen). Servicenummeret er også oppgitt på garantiseddelen;
- din fulle adresse;
- ditt telefonnummer.



For reparasjoner, bruk vår autoriserte Etter-Salgs Service, for å sikre riktig reparasjon og bruk av originale reservedeler.

1

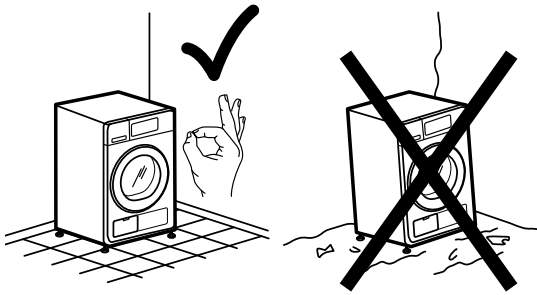

2a

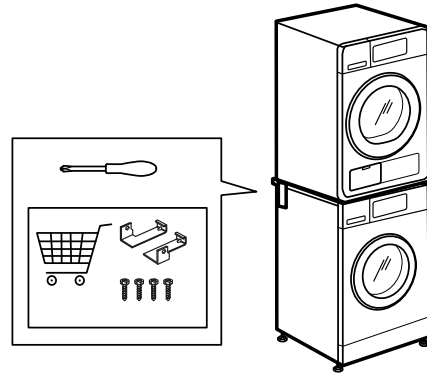

3

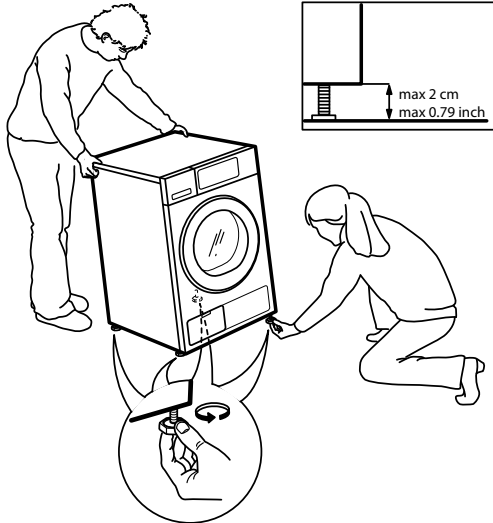

2b

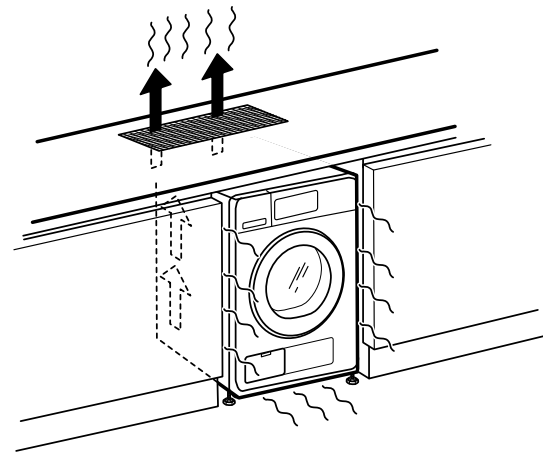

4

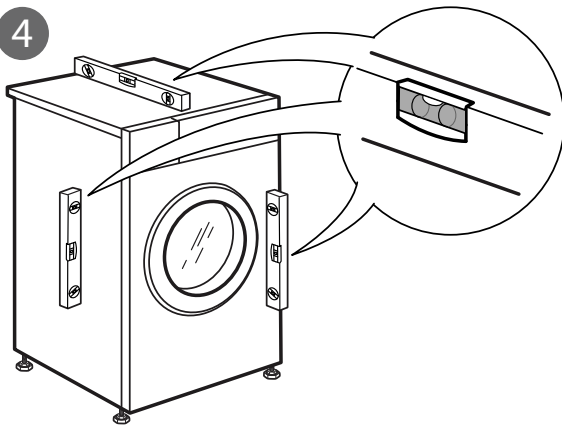

5a

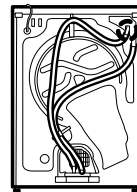

5b

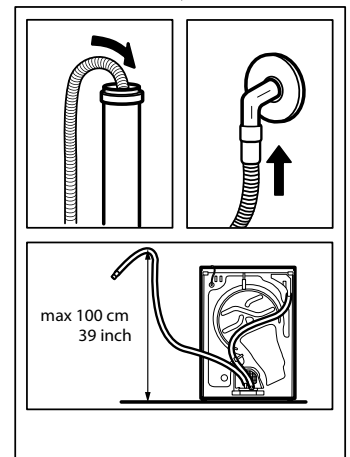
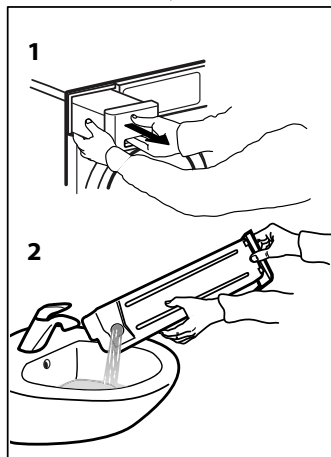
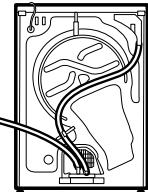

6

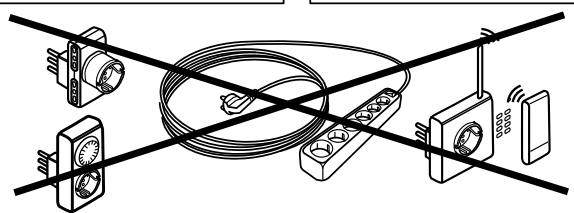
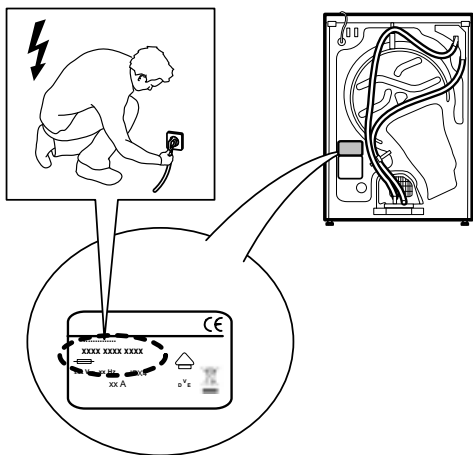

1

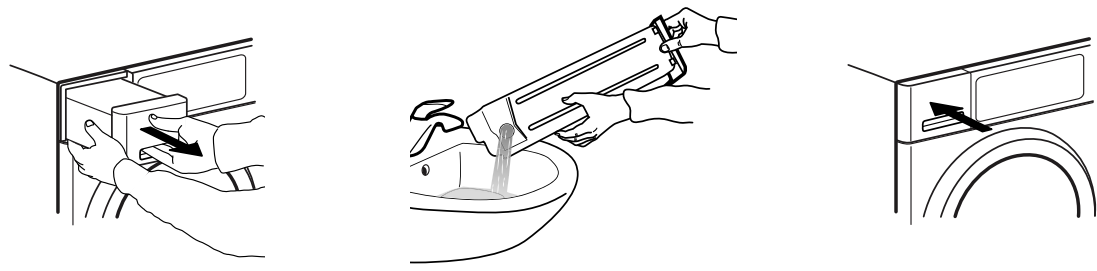

2

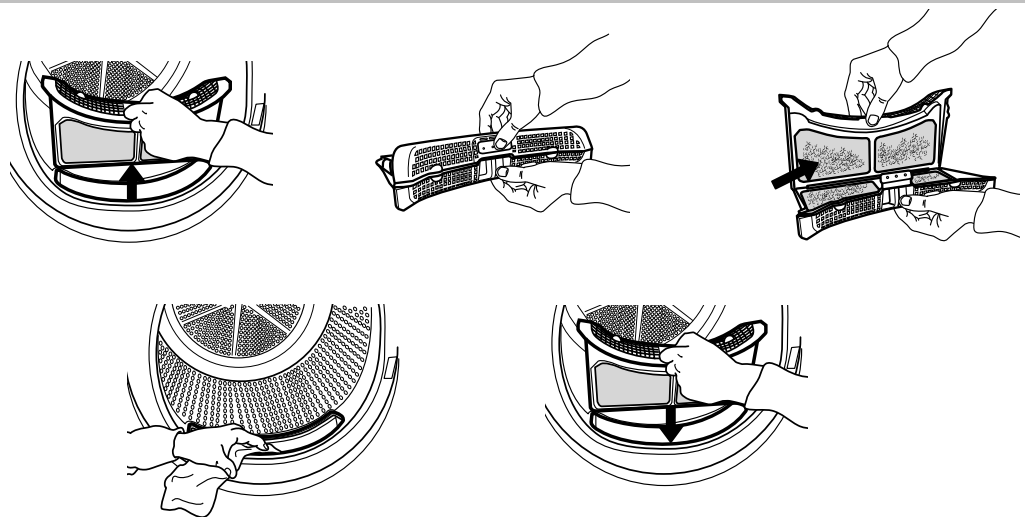

3a

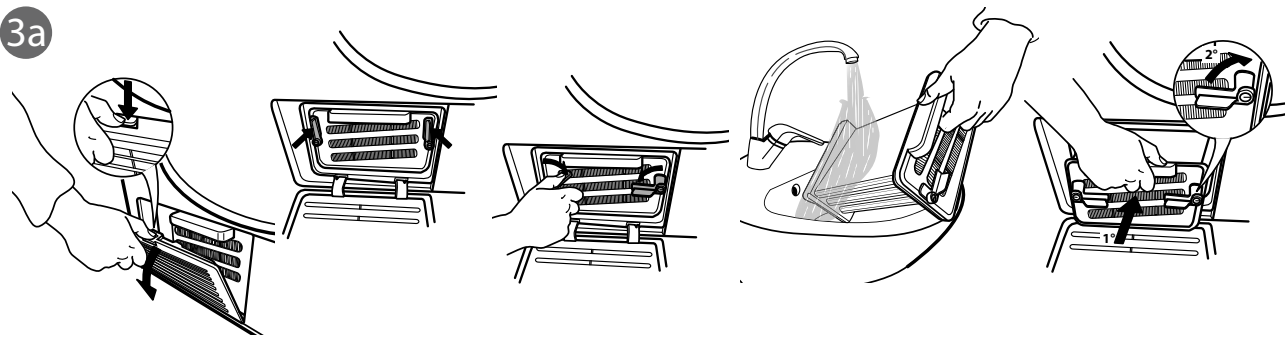

3b

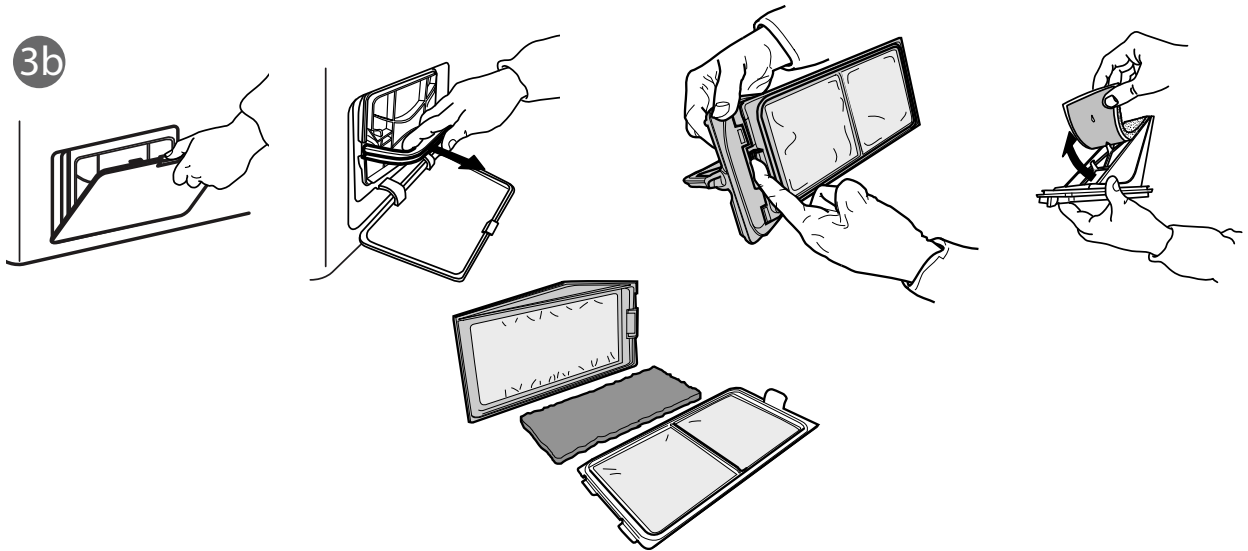

40001116119

# Whirlpool