

# VOOR U HET APPARAAT GEBRUIKT

Lees alle instructies zorgvuldig voordat u dit product gebruikt. Tijdens het gebruik van dit apparaat moet u deze instructies altijd opvolgen om het risico op brand, elektrische schok en persoonlijk letsel tot een minimum te beperken. Bewaar deze handleiding. Als u het apparaat aan een andere gebruiker geeft, voeg dan deze handleiding erbij.

Deze aanwijzingen kunt u ook vinden op de website: [www.whirlpool.eu](http://www.whirlpool.eu).

## VOORZORGSMATREGELEN

- De Installatie en het onderhoud/de reparatie moeten uitgevoerd worden door een gekwalificeerd technicus, in overeenstemming met de aanwijzingen van de fabrikant en de plaatselijke veiligheidsvoorschriften. Repareer of vervang geen enkel onderdeel van het apparaat tenzij dit specifiek is opgenomen in de instructies voor de gebruiker.
- Trek niet aan de voedingskabel om de stekker uit het stopcontact te verwijderen. Draai of duw niet aan het netsnoer en zorg ervoor dat het niet kapot is.
- Raak de stekker, installatieautomaat en noodknop niet aan met natte handen.
- Steek uw vingers of vreemde voorwerpen niet in de luchtinlaat/-uitlaat van de binnen- en buitenunit.
- Blokkeer de luchtinlaat of -uitlaat van de binnen- en buitenunit nooit.
- Mensen en kinderen met lichamelijke of verstandelijke beperkingen en mensen zonder enige ervaring met het product mogen het apparaat alleen gebruiken als zij specifieke training gekregen hebben over hoe het apparaat gebruikt moet worden van een persoon die verantwoordelijk is voor hun veiligheid en welzijn. Het apparaat is niet bedoeld voor gebruik door mensen met een lichamelijke beperking en zeer jonge kinderen zonder toezicht.
- Houd kinderen in de gaten om er zeker van te zijn dat ze niet met het apparaat spelen (met inbegrip van de afstandsbediening).
- Dit apparaat kan gebruikt worden door kinderen van 8 jaar en ouder en personen met beperkte lichamelijke, zintuiglijke of verstandelijke vermogens of gebrek aan ervaring en kennis als zij onder toezicht staan of aanwijzingen hebben gekregen over het op veilige wijze gebruiken van het apparaat en zich bewust zijn van de bijbehorende gevaren. Kinderen mogen niet met het apparaat spelen. Reinigings- en onderhoudswerkzaamheden mogen niet door kinderen worden uitgevoerd als er geen toezicht gehouden wordt.

# VOORZORGSMAAATREGELEN

## AIRCONDITIONER

### Houd u alstublieft strikt aan onderstaande aanwijzingen:

- Langdurige en rechtstreekse blootstelling aan koude lucht kan schadelijk zijn voor uw gezondheid. Het wordt aanbevolen dat de ventilatieroosters zo worden ingesteld dat directe koele lucht wordt vermeden en dat deze koele lucht in de kamer wordt verspreid.
- Zodra zich een storing voordoet, het apparaat uitschakelen door op de toets ON/OFF op de afstandsbediening te drukken, koppel het daarna los van de elektrische voeding.
- Schakel de airconditioner altijd eerst uit met de afstandsbediening. Gebruik de installatieautomaat niet en trek de stekker niet uit het stopcontact om het apparaat uit te schakelen.
- Schakel het apparaat niet te vaak in en uit aangezien dit tot beschadiging van het apparaat kan leiden.
- Leg geen voorwerpen op de buitenunit.
- Koppel de airconditioner af van de elektrische voeding als hij gedurende langere tijd of tijdens onweer niet gebruikt wordt.
- Dit product bevat Gefluoreerde Broeikasgassen die onder het Kyoto Protocol vallen, het koelgas bevindt zich in een hermetisch afgesloten systeem. Koelgas: R410a heeft een aardopwarmingspotentieel (GWP) van 2087,5.

## MILIEUBESCHERMING

- Dit apparaat is gemaakt van materiaal dat gerecycled of hergebruikt kan worden. Het apparaat moet worden afgevoerd in overeenstemming met de lokale regelgeving betreffende afvalverwijdering. Voor het apparaat wordt afgevoerd, moet u ervoor zorgen dat u het netsnoer afknijpt zodat het apparaat niet opnieuw kan worden gebruikt.
- Neem voor uitgebreidere informatie over de verwerking en recycling van dit product contact op met de plaatselijke instanties die zich bezig houden met gescheiden afvalinzameling of met de winkel waar u het apparaat hebt aangeschaft.

### AFVOER VAN DE VERPAKKING

- De verpakking kan 100% worden gerecycled, zoals wordt aangeduid met het symbool voor recycling . De verschillende onderdelen van de verpakking mogen niet in het milieu worden verspreid, maar moeten worden afgevoerd in overeenstemming met de lokale regelgeving.

### AFVOER VAN HET APPARAAT

- Dit apparaat is voorzien van het merkteken volgens de Europese Richtlijn 2002/96/EG inzake Afgedankte elektrische en elektronische apparaten (AEEA).
- Door ervoor te zorgen dat dit apparaat op de juiste manier als afval wordt verwerkt, helpt u mogelijk negatieve gevolgen voor het milieu en de gezondheid te voorkomen.
- Het symbool  op het product of op de documenten bij het product wijst erop dat het apparaat niet mag worden behandeld als huishoudelijk afval, maar moet worden ingezameld op de geschikte lokale verzamelplaats waar elektrische en elektronische apparaten worden opgeslagen en gerecycled.

# UW VRIJSTAANDE AIRCONDITIONER STARTEN

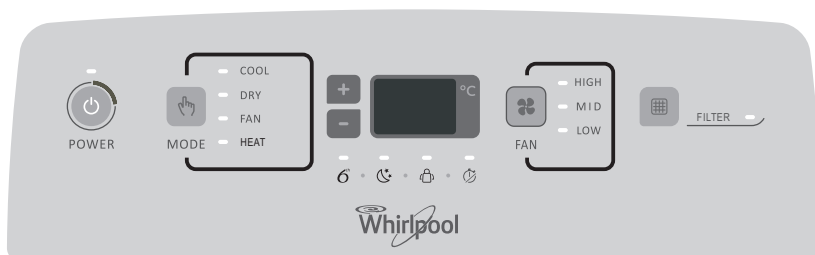

In dit deel wordt de juiste werking van de vrijstaande airconditioner uitgelegd.

## BELANGRIJK:

- Het display van de airconditioner geeft de ingestelde temperatuur weer.
- Alleen in de standby-modus geeft het display de omgevingstemperatuur weer
- Wanneer u de modus verandert terwijl de airconditioner in werking is, stopt de compressor 3 tot 5 minuten voordat hij opnieuw start.

Als er in deze periode op een toets wordt gedrukt, duurt het weer 3 tot 5 minuten voordat de compressor opnieuw start.

- In de modus Koelen of Drogen stoppen de compressor en de condensator als de kamertemperatuur de ingestelde temperatuur heeft bereikt.

**OPMERKING:** Bij een stroomuitval blijft de airconditioner met de eerdere instellingen werken als de stroom terugkeert.

1. Selecteer de modus. Zie "Modus."
2. Selecteer de ventilatiesnelheid. Zie "Ventilatiesnelheid."
3. Stel de temperatuur in. Zie "Temperatuur."
4. Druk op de AAN/UIT-toets om de airconditioner te starten.



POWER

**OPMERKING:** Als de airconditioner voor het eerst wordt aangezet nadat de stekker in het stopcontact is gestoken, dan werkt hij in de 6th Sense-modus.

In alle andere gevallen werkt de airconditioner na inschakeling met de eerdere instellingen. De 6th Sense-modus kan alleen met de afstandsbediening geselecteerd worden.

Alleen als het apparaat wordt gebruikt bij een ONWAARSCHIJNLIJK VOCHTIGE LUCHT, zal er water worden opgevangen in de bak binnenin het apparaat. Als de waterbak vol is, stopt de airconditioner. Als de waterbak vol is, stopt de airconditioner. Op het scherm wordt "E5" weergegeven om aan te geven dat de bak geleegd moet worden.

# OPSLAG EN TIPS VOOR HET GEBRUIK VAN DE AFSTANDSBEDIENING

## Plaatsen van de batterijen

- 1 Steek uw nagel tussen het batterijdeksel en druk het voorzichtig omlaag in de richting van de pijl om het te verwijderen, zoals weergegeven.
- 2 Plaats 2 AAA-batterijen (1,5 V) in het batterijvak. Zorg ervoor dat de polariteit “+” en “-” correct geplaatst is.
- 3 Sluit het batterijdeksel van de afstandsbediening.

## Verwijderen van de batterijen

Verwijder het batterijdeksel in de richting van de pijl.

Druk met uw vingers zachtjes op de plus pool van de batterij, en trek vervolgens de batterijen uit het vak. Dit mag uitsluitend worden gedaan door een volwassene.

De batterijen mogen niet door kinderen uit de afstandsbediening worden gehaald, om het gevaar van het inslikken van de batterijen te voorkomen.

## Afvoer van de batterijen

Om natuurlijke bronnen te beschermen en hergebruik van materialen te bevorderen, dient u batterijen te scheiden van andere soorten afval en ze weg te gooien in de plaatselijke bakken voor lege batterijen.

## Voorzorgsmaatregelen

- Wanneer u de batterijen vervangt, mag u geen nieuwe batterijen samen met oude batterijen of verschillende types batterijen plaatsen. Dit kan leiden tot een defect aan de afstandsbediening.
- Als u verwacht dat de afstandsbediening gedurende geruime tijd niet gebruikt zal worden, de batterijen verwijderen om lekkage van batterijzuur in de afstandsbediening te voorkomen.
- Gebruik de afstandsbediening binnen het effectieve bereik. Houd de afstandsbediening minstens 1 meter van een tv-toestel of HiFi-apparatuur verwijderd.
- Als de afstandsbediening niet normaal werkt, haalt u de batterijen eruit en plaatst u ze na 30 seconden terug. Plaats nieuwe batterijen als de afstandsbediening nog steeds niet werkt.
- Om het apparaat met de afstandsbediening in werking te stellen, de afstandsbediening op de binnenuit richten om de gevoeligheid van ontvangst te garanderen.
- Als een boodschap van de afstandsbediening wordt verzonden, gaat het symbool  gedurende 1 seconde knipperen. Bij ontvangst

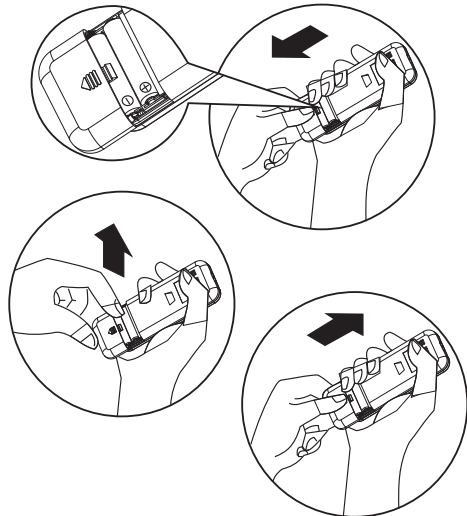

van de boodschap weerklinkt een piep op het apparaat.

- De airconditioner kan met de afstandsbediening in werking worden gesteld vanaf een afstand van maximaal 7 meter.
- Elke keer als de batterijen van de afstandsbediening vervangen worden, is de afstandsbediening van te voren ingesteld op de modus Verwarmen.

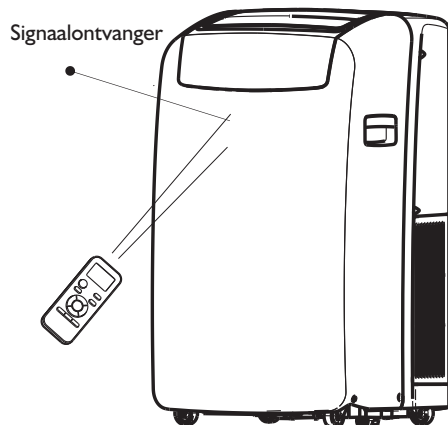

# BESCHRIJVING VAN DE WERKINGSMODI

## Werkingsmodi:

1. Druk op de toets MODE en laat deze los wanneer het symbool voor de gewenste instelling oplicht.



MODE

2. Kies Koelen, Drogen, Alleen ventilatie of Verwarmen.

- Koelen - Koelt de ruimte. Druk op VENTILATIE om Hoog, Gemiddeld of Laag te selecteren. Druk op de toets Plus of Min om de temperatuur in te stellen.

COOL

- Drogen - Droogt de ruimte. De airconditioner selecteert automatisch de temperatuur. De ventilator werkt alleen op lage snelheid.

**OPMERKING:** De modus Drogen mag niet worden gebruikt om de ruimte te koelen.

DRY

- Alleen ventilatie - Alleen de ventilator werkt. Druk op VENTILATIE om Hoog, Gemiddeld of Laag te selecteren.

FAN

- Verwarmen - Verwarmt de ruimte. Druk op VENTILATIE om Hoog, Gemiddeld of Laag te selecteren. • Druk op de toets PLUS of MIN om de temperatuur in te stellen.

**OPMERKING:** Verwarming is NIET beschikbaar bij airconditioners met alleen een koelfunctie.

HEAT

## Ventilatiesnelheid

1. Druk op de toets VENTILATIE en laat deze los om de ventilatiesnelheid in te stellen.



FAN

2. Kies Hoog, Gemiddeld of Laag.

- Hoog - voor de maximale ventilatiesnelheid

HIGH

- Gemiddeld - voor de normale ventilatiesnelheid

MID

- Laag - voor de minimale ventilatiesnelheid

LOW

## Filter Reset

1. Wanneer het indicatielampje Filter Reset gaat branden, moet het luchtfilter verwijderd, gereinigd of vervangen worden. Zie "Reinigen van het luchtfilter".

2. Druk op de toets FILTER en laat deze los na vervanging van het luchtfilter.



**OPMERKING:** Na 360 uur werking van de ventilator gaat het indicatielampje van het filter branden. Het blijft gedurende 180 uur branden, of tot u op FILTER drukt. Na 180 uur gaat het lampje automatisch uit.

## Temperatuur

- Druk op de PLUS-toets om de temperatuur te verhogen. Druk eenmaal op de PLUS-toets om de ingestelde temperatuur met 1°C te verhogen.



- Druk op het pijltje omlaag om de temperatuur te verlagen. Druk eenmaal op het pijltje omlaag om de ingestelde temperatuur met 1°C te verlagen of druk tweemaal om de ingestelde temperatuur met 2°C te verlagen.



## OPMERKINGEN:

- In de modi Koelen en Verwarmen kan de temperatuur worden ingesteld tussen de 18°C en 32°C graden.
- In de modus Alleen ventilatie kan de temperatuur niet worden ingesteld.
- In de modus Drogen drukt u op de PLUS/MIN-toets om de ingestelde temperatuur te veranderen in stappen van 2°C.

# FUNCTIES EN INDICATIES VAN DE AFSTANDSBEDIENING

## 1. AAN/UIT-TOETS

Druk op deze toets om het apparaat te starten en/of stoppen.

## 2. MODUSTOETS

Gebruikt om de werkingsmodaliteit te selecteren.

## 3. VENTILATIETOETS

Gebruikt om de ventilatorsnelheid te kiezen, achtereenvolgens automatisch, hoog, gemiddeld of laag.

## 4-5. TEMPERATUURTOETS

Hiermee kan de kamertemperatuur geselecteerd worden. Hiermee kan de werkingsduur van de timer en de werkelijke tijd ingesteld worden.

## 6. 6TH SENSE-TOETS

Hiermee kan de 6th sense-werking in- of uitgeschakeld worden.

## 7. SWING-TOETS

Hiermee kan de horizontale beweging van de lamellen gestopt of gestart worden en de gewenste luchtstroomrichting omhoog/omlaag ingesteld worden.

## 8. SLEEP-TOETS

Hiermee kan de werking van de Sleep-modus in- of uitgeschakeld worden.

## 9. AROUND U-TOETS

Hiermee kan de functie Around U in- of uitgeschakeld worden.

## 10. JET-TOETS

Hiermee kan de functie snel koelen of snel verwarmen in- of uitgeschakeld worden.

## 11. TIMER-TOETS

Hiermee kan de werking van de timer ingeschakeld worden.

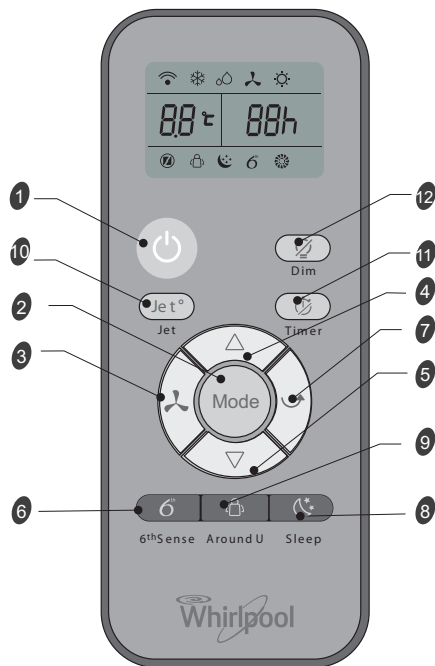

Hiermee kan de werking van de timer uitgeschakeld worden.

## 12. DIM-TOETS

Hiermee kan de verlichting van het display op de binneneenheid in- of uitgeschakeld worden.

# INDICATORSYMBOLEN OP DISPLAY AFSTANDSBEDIENING

Indicator Koelen

Indicator Drogen

Indicator Alleen ventilator

Indicator Verwarmen

Automatische ventilatorsnelheid

Hoge ventilatorsnelheid

Gemiddelde ventilatorsnelheid

Lage ventilatorsnelheid

Indicator 6th Sense

Indicator Sleep

Indicator Around U

Indicator Jet

Signaalverzending

Weergave ingestelde timer

Weergave ingestelde temperatuur

# BESCHRIJVINGEN VAN DE FUNCTIES

## In- of uitschakelen

Druk op de AAN/UIT-toets om de unit in of uit te schakelen.



### OPMERKING:

- Veranderen van de modus tijdens de werking. Soms reageert de unit niet meteen, wacht dan 3 minuten
- Wacht 3 minuten voordat u het apparaat opnieuw start.

## Selecteren van de modus

1. Druk op de toets MODE en laat deze los wanneer het symbool voor de gewenste instelling oplicht.



2. Kies Koelen, Drogen, Alleen ventilatie of Verwarmen.

- Koelen - Koelt de ruimte. Druk op Ventilatie om Auto, Hoog, Gemiddeld of Laag te selecteren. Druk op het pijltje omhoog of omlaag om de temperatuur in te stellen.



- Drogen - Droogt de ruimte. De airconditioner selecteert automatisch de temperatuur. De ventilatie werkt alleen op lage snelheid.

**OPMERKING:** De modus Drogen mag niet worden gebruikt om de ruimte te koelen.

In de modus "Drogen" kan de unit met 2°C (3°F of 4°F) verlaagd of verhoogd worden als u de temperatuur nog niet prettig vindt.



- Alleen ventilatie - Alleen de ventilator werkt. Druk op VENTILATIE om Hoog, Gemiddeld of Laag te selecteren.



**OPMERKING:** De automatische ventilatorsnelheid kan niet geselecteerd worden in de modus Alleen ventilatie.

- Verwarming- Verwarmt de ruimte. Druk op FAN om de ventilatiesnelheid te selecteren. Druk op het pijltje omhoog of omlaag om de temperatuur te selecteren.



## 6th Sense-modus

De airconditioner selecteert automatisch de modus Koelen of Drogen, afhankelijk van de kamertemperatuur, en stelt de doeltemperatuur in.



De werkingsmodus en temperatuur worden bepaald door de binnentemperatuur.

## Modellen met elektrische verwarming

Binnentemperatuur	Werkingsmodus	Doeltemperatuur
21°C of lager	VERWARMEN	22°C
21°C-23°C	ALLEEN VENTILATIE	
23°C-26°C	DROGEN	Kamertemperatuur verlagings van 2°C na gebruik gedurende 3 minuten
Hoger dan 26°C	KOELEN	26°C

## Modellen met alleen koelen

Binnentemperatuur	Werkingsmodus	Doeltemperatuur
21°C of lager	ALLEEN VENTILATIE	
23°C-26°C	DROGEN	Kamertemperatuur verlagings van 2°C na gebruik gedurende 3 minuten
Hoger dan 26°C	KOELEN	26°C

**OPMERKING:** Temperatuur, luchtstroom en richting worden automatisch geregeld in de 6th Sense-modus. Als u de temperatuur desondanks nog niet aangenaam vindt, kunt u een verhoging of verlagings van maximaal 2°C instellen met de afstandsbediening.

1. Druk op de 6th Sense-toets



6<sup>th</sup> Sense

2. In de modus Alleen ventilatie druk u op Ventilatie om Hoog, Gemiddeld of Laag te selecteren.

## Jet-modus

De Jet-toets wordt gebruikt voor snel koelen of verwarmen.

**OPMERKING:** De toets van de 6th Sense-modus werkt niet als de Jet-functie geselecteerd is.

1. Druk op Jet in de modus Koelen. De airconditioner stelt automatisch de ventilatiesnelheid in en stelt de temperatuur in op 18°C. Snel verwarmen werkt met een automatische ventilatiesnelheid, waarbij de ingestelde temperatuur wordt veranderd naar 32°C.

Jet°

2. Om de Jet-modus te verlaten drukt u op een willekeurige toets behalve Timer
- Around U- en Swing-toets.



## latiesnelheid

s de gewenste ventilatiesnelheid

2. Telkens wanneer u op de "VENTILATIE"-toets drukt, wordt de ventilatiesnelheid als volgt veranderd:

Auto → Hoog → Gemiddeld → Laag



- Auto - Regelt automatisch de ventilatiesnelheid afhankelijk van de huidige kamertemperatuur en de temperatuurinstelling.

**OPMERKING:** De automatische ventilatorsnelheid kan niet geselecteerd worden in de modus

Alleen ventilatie.



- Hoog - voor maximale koeling



- Gemiddeld - voor normale koeling



- Laag - voor minimale koeling



## Temperatuur

- Druk op het pijltje OMHOOG om de temperatuur te verhogen. Druk eenmaal op het pijltje OMHOOG om de ingestelde temperatuur met 1°C te verhogen of druk tweemaal om de ingestelde temperatuur met 2°C te verhogen.



- Druk op het pijltje OMLAAG om de temperatuur te verlagen. Druk eenmaal op het pijltje OMLAAG om de ingestelde temperatuur met 1°C te verlagen of druk tweemaal om de ingestelde temperatuur met 2°C te verlagen.



## OPMERKINGEN:

- In de modi Koelen en Verwarmen kan de temperatuur worden ingesteld tussen de 18°C en 32°C.
- In de modus Alleen ventilatie kan de temperatuur niet worden ingesteld.
- In de modus Drogen drukt u op de pijltjes OMHOOG/OMLAAG om de ingestelde temperatuur te veranderen in stappen van 2°C.

## Around U-functie



Als u op deze toets drukt, stuurt de afstandsbediening het signaal van de effectieve kamertemperatuur om de afstandsbediening heen naar de unit, en zal het apparaat werken op basis van deze temperatuur om u een aangenamer gevoel te geven.

Bewaar de afstandsbediening op een plaats waarop deze het signaal goed naar het apparaat kan verzenden. Druk eenmaal om deze functie in te stellen en druk nogmaals om te annuleren.

## Sleep-modus

Druk op de Sleep-toets op de afstandsbediening. Het lampje in het lcd-scherm gaan branden, het apparaat gaat over in de sleep-modus en de ventilatiesnelheid wordt automatisch op lage snelheid ingesteld.





## OPMERKINGEN:

- Het apparaat stopt na 8 uur automatisch met werken.
- De ventilatorsnelheid wordt automatisch op lage snelheid ingesteld.
- In de huidige kamertemperatuur in de modus Koelen onder de 26°C is, dan zal de temperatuur automatisch 1°C hoger worden tijdens het eerste uur dat de Sleep-modus ingeschakeld is, en daarna hetzelfde blijven.
- In de modus Verwarmen zal de ingestelde temperatuur gedurende maximaal 3 uur met constant 3°C afnemen, en dan stabiel blijven.



1. Druk op MODE om Koelen, Drogen of Verwarmen te selecteren.

**OPMERKING:** De Sleep-modus kan niet worden geselecteerd als Alleen ventilatie is geselecteerd.

2. Druk op de  of  toets om de temperatuur in te stellen.
3. Druk op SLEEP. Na 10 seconden gaan de lampjes op het bedieningspaneel uit.

**OPMERKING:** De temperatuur en de richting van de luchtstroom kunnen worden gewijzigd tijdens de Sleep-modus. De ventilatorsnelheid wordt automatisch op lage snelheid ingesteld. Na 10 seconden gaan de lampjes op het bedieningspaneel weer uit.

4. Om de Sleep-modus uit te schakelen drukt u op SLEEP, MODE, FAN, ON/OFF of wacht u 8 uur tot de Sleep-modus automatisch wordt uitgeschakeld.

### DIM-functie

Druk op de DIM-toets om de verlichting en het display in de unit uit te schakelen.



**OPMERKINGEN:** Als de verlichting is uitgeschakeld, wordt deze weer ingeschakeld door het ontvangen van een signaal.

### TIMER-functie

Het is handig om de timer in te schakelen met de TIMER-toets voordat u weggaat, zodat u thuiskomt in de comfortabele kamertemperatuur die u heeft ingesteld. Druk op de TIMER-toets om een inschakeltimer in te stellen als het apparaat uit staat. Druk op de TIMER-toets om een uitschakeltimer in te stellen als het apparaat aan staat.



### De TIMER instellen

1. Stel eerst de gewenste werkingsmodus, temperatuurinstelling en ventilatorsnelheid in en druk vervolgens op de TIMER-toets. "01h" gaat knipperen op het lcd-scherm.
2. Stel eerst de gewenste werkingsmodus, temperatuurinstelling en ventilatorsnelheid in en druk vervolgens op de TIMER-toets. "01h" gaat knipperen op het lcd-scherm.
3. Richt de afstandsbediening op de signaalontvanger van de unit, druk op de + of - toets terwijl "01h" knippert. Kies de gewenste timer en druk op de TIMER-

toets.

- Er klinkt een "piep".
  - Het timerlampje op het bedieningspaneel gaat branden.
  - "h" stopt met knipperen.
4. Om de ingestelde timer te annuleren drukt u nogmaals op de TIMER-toets; u hoort een "piep".

### OPMERKINGEN:

- Het bereik kan worden ingesteld van 1 tot 10 uur.
- Na het instellen van een inschakeltimer als het apparaat uit is, gaat het Timer-lampje op het bedieningspaneel branden
- Na het instellen van een uitschakeltimer als het apparaat aan is, gaat het Timer-lampje op het bedieningspaneel branden

### De richting van de luchtstroom veranderen

Druk eenmaal op SWING om de verticale richting van de luchtstroom te veranderen. Druk nogmaals om de jaloezie op de gewenste luchtstroomrichting stop te zetten.



### Normale geluiden

Wanneer de airconditioner normaal werkt, kunt u geluiden horen als:

- Luchtverplaatsing van de ventilatie.
- Klikken van de thermostaatcyclus.
- Trillingen of geluid als gevolg van een slechte constructie van de wand of het raam.
- Een snel zoemen of een pulserend geluid dat veroorzaakt wordt door de moderne zeer efficiënte compressor die in- en uitgeschakeld wordt.

# ONDERHOUD

## Water afvoeren uit de airconditioner

(in overeenstemming met de indicatie Water Full (water vol) onder "Uw vrijstaande airconditioner starten".)

1. Druk op de AAN/UIT-toets om de airconditioner uit te schakelen.
2. Trek de stekker uit het stopcontact of sluit de stroom af.
3. Breng het apparaat voorzichtig en op een stabiele manier naar een plaats waar het water afgevoerd kan worden of naar buiten. Verplaats het apparaat niet voordat het water volledig is weggelopen.
4. Verwijder de tweede afvoerstop en laat het water volledig weglopen.

5. Verwijder de eerste afvoerslang uit de betreffende klem. Verwijder de stop van het uiteinde van de eerste afvoerslang en laat het water volledig weglopen.

**OPMERKING:** Als de airconditioner moet worden opgeslagen na gebruik, zie "Opslag na gebruik."

6. Installeer de stop van de afvoerslang en de stop van de tweede afvoer weer.
7. Bevestig de eerste afvoerslang weer in de betreffende klem.
8. Plaats de airconditioner terug.
9. Steek de stekker in het stopcontact of sluit de stroom weer aan.
10. Druk op de AAN/UIT-toets om de airconditioner te starten.

## Het luchtfilter reinigen

1. Druk op de AAN/UIT-toets om de airconditioner uit te schakelen.
2. Open het filterpaneel deurtje aan de achterkant van de airconditioner en verwijder het.
3. Verwijder het luchtfilter uit het filterpaneel deurtje.
4. Gebruik een stofzuiger om het filter te reinigen. Als het filter erg vuil is, was het dan in warm water met een mild reinigingsmiddel.

**OPMERKING:** Was het filter niet in de afwasmachine en gebruik geen chemische reinigingsproducten.

5. Laat het filter volledig drogen aan de lucht voordat u het terugplaatst.
6. Bevestig het luchtfilter weer in het filterpaneel deurtje.
7. Installeer het filterpaneel deurtje weer.
8. Druk op de AAN/UIT-toets om de airconditioner te starten.

## De buitenkant reinigen

1. Trek de stekker uit het stopcontact of sluit de stroom af.
2. Verwijder het luchtfilter en reinig dit apart. Zie "Het luchtfilter reinigen".
3. Neem de buitenkant van de airconditioner af met een zachte, vochtige doek.
4. Steek de stekker in het stopcontact of sluit de stroom weer aan.
5. Druk op de AAN/UIT-toets om de airconditioner te starten.

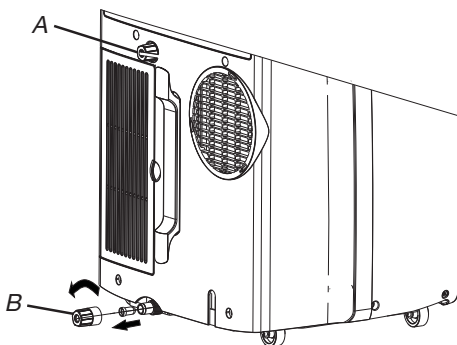

A. Stop van tweede afvoer  
B. Stop van afvoerslang

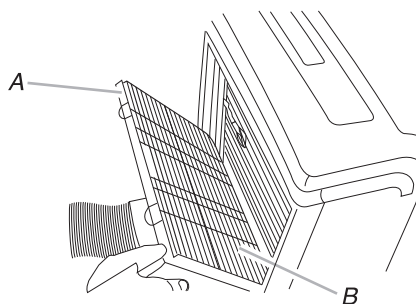

A. Filterpaneel deurtje  
B. Luchtfilter

## Opslag na gebruik

1. Voer het water af (zie "Water afvoeren uit de airconditioner").
2. Laat de airconditioner ongeveer 12 uur werken in de modus Alleen ventilatie om het apparaat droog te maken.
3. Trek de stekker uit het stopcontact.
4. Verwijder de flexibele afvoerslang en bewaar deze bij de airconditioner in een schone, droge ruimte. Zie "Installatie-instructies."
5. Verwijder de raamset en bewaar deze bij de airconditioner in een schone, droge ruimte. Zie "Installatie-instructies."
6. Verwijder het filter en reinig het. Zie "Het luchtfilter reinigen".
7. Reinig de buitenkant van de airconditioner. Zie "De buitenkant reinigen."
8. Installeer het filter weer.
9. Verwijder de batterijen en bewaar de afstandsbediening bij de airconditioner in een schone, droge ruimte.

# PROBLEMEN OPLOSSEN

Probeer voordat u de klantenservice belt de onderstaande suggesties om te zien of u het probleem zonder hulp van buitenaf kunt oplossen.

Probleem	Analyse
De airconditioner werkt niet	<ul style="list-style-type: none"> <li>• De stekker is niet aangesloten. Steek het netsnoer in een geaard stopcontact. Zie "Elektrische vereisten".</li> <li>• Er is een zekering gesprongen of de stroomonderbreker is uitgeschakeld. Vervang de zekering of zet de stroomonderbreker weer terug. Zie "Elektrische vereisten".</li> <li>• U heeft niet op de On/Off-toets gedrukt Druk op ON/OFF.</li> <li>• De stroom is uitgevallen. Wacht tot de stroom terugkeert.</li> <li>• Er wordt een tijdvertragende zekering of stroomonderbreker van de verkeerde capaciteit gebruikt. Vervang deze door een tijdvertragende zekering of stroomonderbreker van de juiste capaciteit. Zie "Elektrische vereisten".</li> </ul>
De airconditioner laat zekeringen of stroomonderbrekers springen	<ul style="list-style-type: none"> <li>• Er worden te veel apparaten op hetzelfde circuit gebruikt. Trek de stekker van apparaten op hetzelfde circuit eruit, of verplaats deze.</li> <li>• U probeert de airconditioner te snel opnieuw te starten nadat u deze hebt uitgeschakeld. Wacht ten minste 3 minuten nadat u de airconditioner hebt uitgeschakeld voordat u het apparaat opnieuw start.</li> <li>• U heeft de modus veranderd. Wacht ten minste 3 minuten nadat u de airconditioner hebt uitgeschakeld voordat u het apparaat opnieuw start.</li> </ul>
De airconditioner lijkt te hard te werken	<ul style="list-style-type: none"> <li>• Staat er een deur of raam open? Houd deuren en ramen gesloten.</li> <li>• In koelmodus: de airconditioner bevindt zich in een ruimte met veel mensen, of er worden warmteproducerende apparaten gebruikt in de ruimte. Gebruik ventilators als u kookt of een bad neemt en probeer geen warmteproducerende apparaten te gebruiken op het heetst van de dag. Vrijstaande airconditioners zijn bedoeld voor aanvullende koeling van plaatselijke zones binnen een kamer. Er kan een airconditioner met een hogere capaciteit nodig zijn, afhankelijk van de grootte van de ruimte die gekoeld wordt.</li> <li>• In verwarmingsmodus: de airconditioner staat in een zeer koele kamer. Vrijstaande airconditioners zijn bedoeld voor aanvullende verwarming van plaatselijke zones binnen een kamer. Er kan een airconditioner met een hogere capaciteit nodig zijn, afhankelijk van de grootte van de ruimte die verwarmd wordt.</li> </ul>
De airconditioner werkt slechts gedurende korte tijd, maar de kamer is niet koel of warm	<ul style="list-style-type: none"> <li>• De ingestelde temperatuur ligt dicht bij de kamertemperatuur. Stel de temperatuur hoger of lager in. Zie "Beschrijving werkingsmodi".</li> </ul>
Foutcode op het display	<ul style="list-style-type: none"> <li>• Als de foutcode E5 op het display verschijnt, is de waterbak in de unit vol. Voer het water af volgens de beschrijving in "Water afvoeren uit de airconditioner". Na het afvoeren van het water kunt u het apparaat weer gebruiken.</li> <li>• Als de unit de foutcode E1/E2/E3/E6/E7/EA weergeeft, neem dan a.u.b. contact op met de klantenservice.</li> </ul>
De airconditioner werkt, maar koelt/verwarmt niet	<ul style="list-style-type: none"> <li>• Het filter is vuil of verstopt. Reinig het filter.</li> <li>• De luchtuitgang is geblokkeerd. Maak de luchtuitgang vrij.</li> <li>• De ingestelde temperatuur is niet compatibel. In de koelmodus: de ingestelde temperatuur is te hoog. Verlaag de ingestelde temperatuur. In de verwarmingsmodus: de ingestelde temperatuur is te laag. Verhoog de ingestelde temperatuur.</li> </ul>
De airconditioner gaat te vaak aan en uit	<ul style="list-style-type: none"> <li>• De afmeting van de airconditioner is niet geschikt voor de ruimte. Controleer het koel-/verwarmingsvermogen van uw vrijstaande airconditioner. Vrijstaande airconditioners zijn bedoeld voor aanvullende koeling/verwarming van plaatselijke zones binnen een kamer.</li> <li>• Het filter is vuil of verstopt. Reinig het filter.</li> <li>• In de modus Koelen is er zeer veel warmte of vocht (koken met open pannen, douche etc.) in de ruimte. Gebruik een ventilator om warmte of vocht uit de kamer af te voeren. Probeer geen warmteproducerende apparaten te gebruiken op het heetst van de dag. In de verwarmingsmodus is de omgevingstemperatuur te hoog. Gebruik de airconditioner niet als de omgevingstemperatuur te hoog is.</li> <li>• De jaloezieën zijn geblokkeerd. Installeer de airconditioner op een plaats waar de jaloezieën niet geblokkeerd worden door gordijnen, rolgordijnen, meubels enz.</li> <li>• De buitentemperatuur is lager dan 18°C. Probeer uw airconditioner niet te laten werken in de koelmodus wanneer de buitentemperatuur lager dan 18°C is.</li> </ul>

# INSTALLATIEVEREISTEN

## Gereedschap en onderdelen

Verzamel het benodigde gereedschap en onderdelen voordat u met de installatie begint. Lees en volg de instructies

bij het gereedschap dat hier genoemd wordt.

### 1. Benodigd gereedschap

- Kruiskopschroevendraaier
- Zaag
- Snoerloze boormachine en boor van 1/8"
- Schaar
- Potlood

### 2. Bijgeleverde onderdelen

De fabrikant levert slechts één plattegrond voor het installeren van de vrijstaande airconditioner. Zie "De vrijstaande airconditioner installeren".

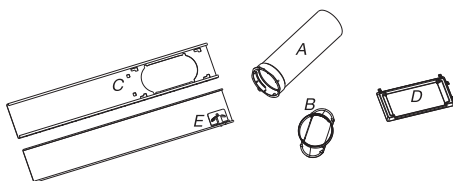

- A.** Flexibele afvoerslang
- B.** Adapter voor afvoer door raam
- C.** Buitenste schuifgedeelte
- D.** Regenafscherming
- E.** Binnenste schuifgedeelte

## Locatievereisten

### OPMERKINGEN:

- Dankzij de flexibele afvoerslang kan de airconditioner op een afstand van tussen de 60 cm en 170 cm van een raam of deur geplaatst worden.  
Het apparaat met aanvullende verwarmers moet op een minimale afstand van 100 cm van brandbare oppervlakken worden gehouden.
- Vrijstaande airconditioners zijn bedoeld voor aanvullende koeling van plaatselijke zones binnen een kamer.
- Om een goede ventilatie te garanderen, moet de afstand tussen de luchtuitgang en de wand of andere obstakels ten minste 60 cm bedragen.
- Blokkeer de luchtuitgang niet.
- Zorg ervoor dat het geaarde stopcontact goed toegankelijk is.

### Elektrische vereisten

- De vrijstaande airconditioner moet aangesloten worden op een elektrische voeding van 220-240V/50Hz met zekering van 20 ampère.
- Het gebruik van een tijdvertragende zekering of tijdvertragende stroomverbreker wordt aanbevolen.
- Alle bedrading dient te voldoen aan de plaatselijke en landelijke elektrische voorschriften en dient geïnstalleerd te worden door een gekwalificeerd elektricien. Als u vragen heeft, neem dan contact op met een gekwalificeerde elektricien.

### Gebruik uw netsnoer:

Steek het netsnoer in een geaard stopcontact.

### OPMERKINGEN:

- Een beschadigd netsnoer moet vervangen worden door een nieuw netsnoer (verkrijgbaar bij de fabrikant) en mag niet gerepareerd worden.

Verticaal  
schuifvenster

brandbare oppervlakken

100 cm

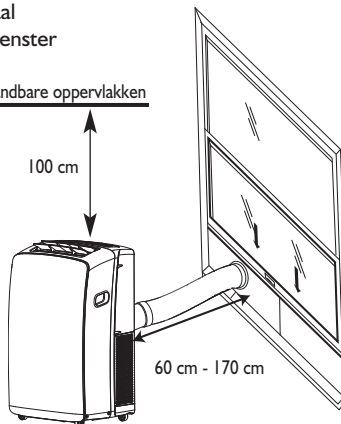

60 cm - 170 cm

Horizontaal  
schuifvenster

brandbare oppervlakken

100 cm

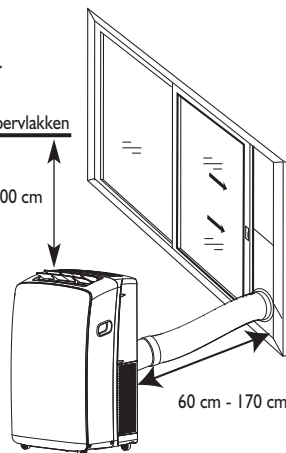

60 cm - 170 cm

# INSTALLATIE-INSTRUCTIES

## Uitpakken van de airconditioner

Verwijderen van de verpakkingsmaterialen

- Verwijder de verpakkingsmaterialen en gooi ze weg of recycle ze. Verwijder plakband- en lijmresten van oppervlakken voordat u de airconditioner aanzet. Wrijf een kleine hoeveelheid vloeibaar afwasmiddel met uw vingers over het plakband. Afnemen met warm water en afdrogen.
- Gebruik geen scherpe instrumenten, ontsmettingsalcohol, brandbare vloeistoffen of schuurmiddelen om plakband of lijm te verwijderen. Deze producten kunnen het oppervlak van uw airconditioner beschadigen.

## Installeren van de vrijstaande airconditioner

Installeren van de afvoerslang en de adapter

1. Open het raam.
2. Meet de opening van het raam.
- Als de opening van het raam te smal is voor de schuifraamset, verwijder dan het binnenste schuifgedeelte van de schuifraamset.

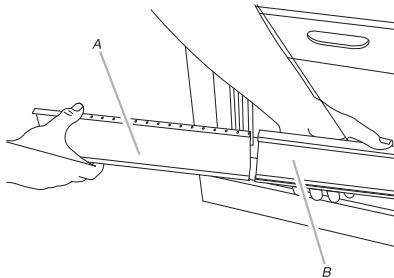

**A.** Binnenste schuifgedeelte  
**B.** Buitenste schuifgedeelte

- Zaag het binnenste schuifgedeelte zodanig dat het in de vensteropening past.
  - Schuif het binnenste gedeelte in het buitenste gedeelte van de schuifraamset.
3. Plaats de schuifraamset in het raam en trek deze uit zodat hij in de breedte van het raam past. Zorg ervoor dat de regenafscherming aan de buitenkant van het venster zit.

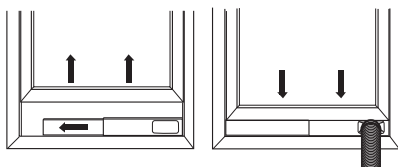

**OPMERKING:** Bij installatie in een openslaand raam kan de schuifraamset verticaal geïnstalleerd worden met de opening van de schuifraamset aan de onderkant.

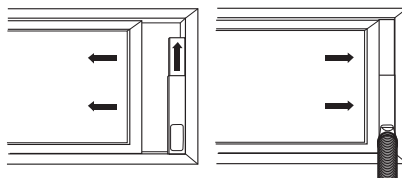

4. Gebruik een speciaal plastic hulpmiddel met veer om de raamvergrendelingshaken te bevestigen: Plaats het hulpmiddel in positie A, de pen kan uitgerekt worden en vergrendel de haken. Plaats het hulpmiddel in positie B: de pen zal teruggetrokken worden en de haken worden in de schuifraamset geplaatst.

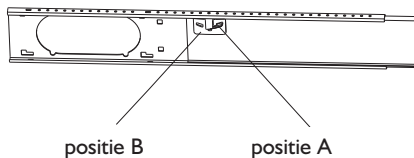

5. Sluit het venster tegen de schuifraamset om deze vast te zetten.

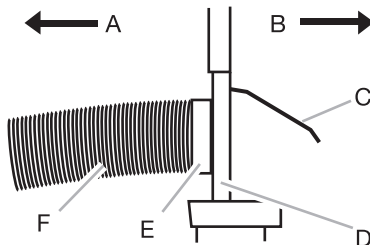

**A** Naar de vrijstaande airconditioner  
**B** Buiten  
**C** Regenafscherming  
**D** Schuifraamset  
**E** Adapter voor afvoer door raam  
**F** Flexibele afvoerslang

### Installeren van de afvoerslang en de adapter

1. Rol de airconditioner naar de gewenste locatie. Zie "Locatievereisten".
2. Bevestig de adapter voor afvoer door het raam aan de flexibele afvoerslang. Draai hem naar links tot hij goed op zijn plaats vergrendeld is.

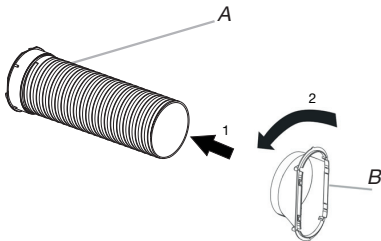

- A** Flexibele afvoerslang
- B** Adapter voor afvoer door raam

3. Steek de dummy-koppeling in de sleuf aan de achterzijde van de airconditioner.
4. Plaats de slang en draai hem om hem op zijn plaats te vergrendelen.

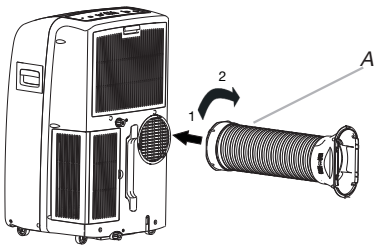

- A.** Flexibele afvoerslang

### Installatie in het raam

1. De schuifraamset is ontworpen om te passen op de meeste standaard verticale en horizontale ramen. Rol de airconditioner naar de gewenste locatie. Zie "Locatievereisten".
2. Steek de raamafvoeradapter in de sleuf op de schuifraamset.

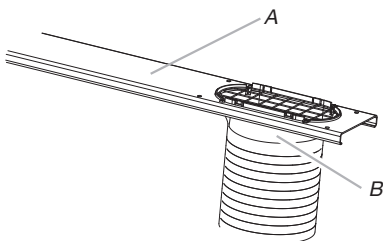

- A.** Schuifraamset
- B.** Adapter voor afvoer door raam

### Installatie van de regenafscherming

Bevestig de regenscherming in de gaten van het buitenste schuifgedeelte. Schuif de regenafscherming tot hij stevig op zijn plaats zit.

Verticale installatie

Horizontale installatie

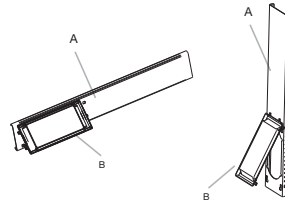

- A.** Buitenste schuifgedeelte
- B.** Regenafscherming

### De installatie voltooien

1. Plaats de raamvergrendelingshaak bovenop het onderste venster en tegen het bovenste raamkozijn.
2. Gebruik een boor van 1/8" om een gat door de opening in de haak te boren.
3. Bevestig de raamvergrendelingshaak aan het raamkozijn met een houtschroef (4 bijgeleverd) om het raam op zijn plaats te vergrendelen.

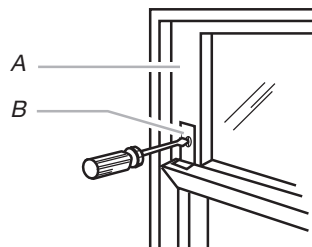

- A.** Bovenste raamkozijn
- B.** Raamvergrendelingshaak

4. Plaats de schuimrubberafdichting achter de bovenkant van het onderste raamkozijn en tegen het glas van het bovenste raam.



- A.** Bovenkant van het onderste raamkozijn
- B.** Schuimrubberafdichting

# KLANTENSERVICE

## **Voordat u contact opneemt met de Klantenservice:**

1. Probeer het probleem zelf op te lossen door de tips te lezen in het hoofdstuk “Problemen oplossen”.
2. Zet het apparaat uit en weer aan om te zien of de storing aanhoudt.

## **Neem, als de storing zich na het uitvoeren van bovengenoemde controles nog steeds voordoet, contact op met de Klantenservice.**

Vermeld alstublieft:

- een korte omschrijving van de storing;
- het exacte model van de airconditioner;
- het servicenummer (dit is het nummer achter het woord Service op het typeplaatje) op de achterkant van het apparaat. Het servicenummer staat ook in het garantieboekje;
- uw volledige adres;
- uw telefoonnummer.

Indien er reparatiewerkzaamheden moeten worden uitgevoerd, contact opnemen met de **Klantenservice** (Gebruik van originele onderdelen en een goede reparatie worden gegarandeerd). U moet de originele aankoopbon laten zien. **Het niet opvolgen van deze aanwijzingen kan de veiligheid en kwaliteit van uw product in gevaar brengen.**

**SERVICE** 0000 000 00000

