

GUÍA DE CONSULTA DIARIA

GRACIAS POR COMPRAR UN PRODUCTO WHIRLPOOL

Si desea recibir asistencia y soporte adicionales, registre su producto en www.whirlpool.eu/register



Puede descargarse las Instrucciones de seguridad y la Guía de uso y cuidado en nuestro sitio web docs.whirlpool.eu y siguiendo las instrucciones del dorso de este folleto.

! Antes de utilizar por primera vez el aparato lea detenidamente la guía de Salud y seguridad.

DESCRIPCIÓN DEL PRODUCTO

APARATO

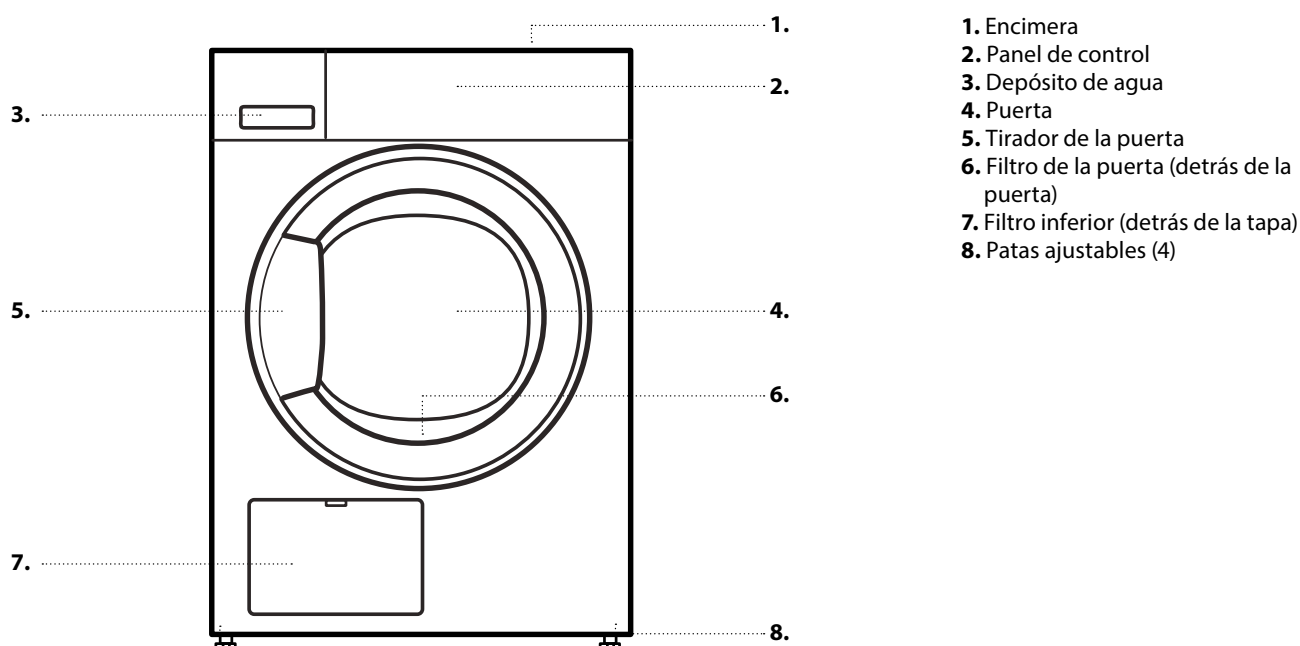

PANEL DE CONTROL

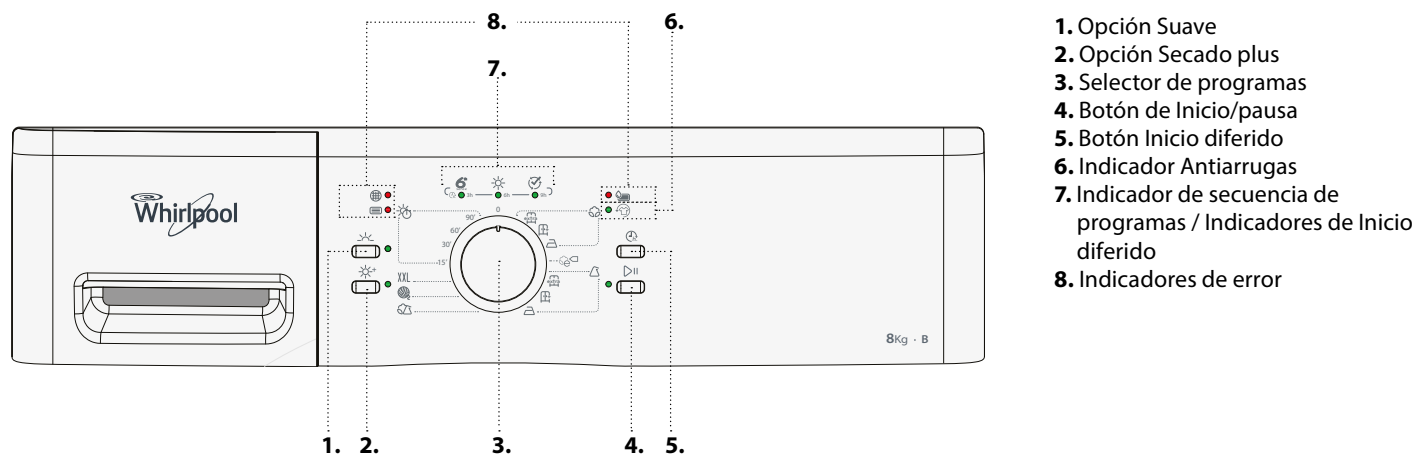

PRIMER USO

ANTES DE USAR LA SECADORA

COMPRUEBE EL TUBO DE DESAGÜE Y EL DEPÓSITO DE AGUA

Asegúrese de que el tubo de desagüe situado en la parte trasera de la secadora esté fijado correctamente al depósito de agua de la secadora (véase la imagen) o al sistema de desagüe de la casa (véase la guía de instalación).

Asegúrese también que el depósito de agua esté introducido correctamente.

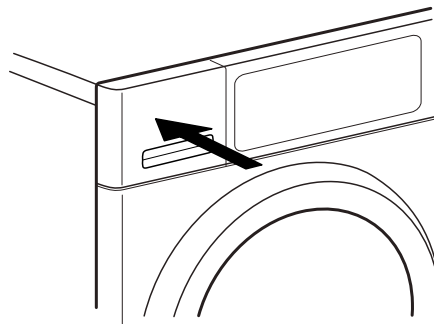
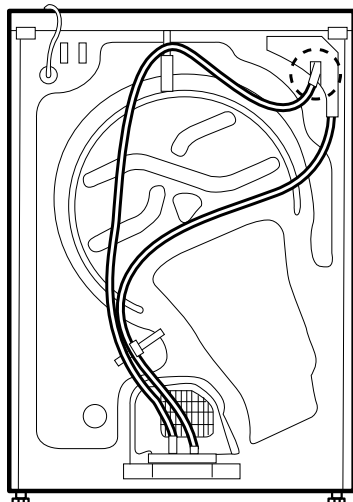

USO DIARIO

Consulte la Guía de Uso y Cuidados para una información más detallada acerca de las funciones / véase la última página para más información acerca de cómo obtener la Guía de Uso y Cuidados

⚠ ADVERTENCIA

Compruebe que dentro de la colada no haya encendedores ni cerillas.

Asegúrese de que la ropa no esté impregnada en líquidos inflamables.

1. CARGAR LA ROPA

Prepare la ropa de conformidad con las recomendaciones de la sección **CONSEJOS Y TRUCOS**.

Asegúrese de que los bolsillos están vacíos, los cierres cerrados y las cintas atadas.



Abra la puerta y cargue la ropa. Respete las cargas máximas indicadas en la **TABLA DE PROGRAMAS**.



2. CIERRE LA PUERTA

Tenga cuidado de que no se quede atascada ninguna prenda entre el cristal de la puerta y el filtro.

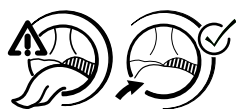

Cierre la puerta, encajándola hasta oír el clic.

3. SELECCIONE EL PROGRAMA DESEADO

Seleccione el programa deseado girando el selector.

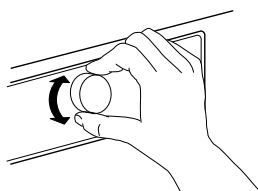

Para más información acerca de los programas, consulte la **TABLA DE PROGRAMAS**.

Seleccione las opciones deseadas, si es necesario

Si quiere seleccionar opciones adicionales, pulse el botón correspondiente: el indicador se enciende.

Para más información, consulte la sección **OPCIONES, FUNCIONES E INDICADORES**.

• INICIO DEL PROGRAMA

Pulse el botón *Inicio/Pausa*; el indicador situado junto al botón se enciende. El proceso de secado se inicia.

La duración del programa depende principalmente del tamaño de la carga y del nivel de humedad de la ropa.

5. CAMBIAR LA CONFIGURACIÓN DE UN PROGRAMA EN MARCHA, SI ES NECESARIO

Para cambiar las configuraciones de un programa en funcionamiento o el inicio diferido:

- pulsar *Inicio/Pausa* para interrumpir el programa en funcionamiento
- cambiar las configuraciones
- volver a pulsar *Inicio/Pausa* para continuar con el programa.

6. REINICIO DE UN PROGRAMA EN FUNCIONAMIENTO, SI FUERA NECESARIO

Gire el selector de programas hasta Off/O.

⚠ ADVERTENCIA

Abra la puerta inmediatamente y saque la ropa para que se disipe el posible calor residual de la misma.

7. APAGUE LA SECADORA CUANDO FINALICE EL PROGRAMA

Al final del programa, se encenderá el indicador del final en el indicador de secuencia de programas. Gire el selector de programas hasta Off/O para apagar la secadora. Abra la puerta y saque la ropa.

Si no apaga la secadora cuando el programa ha finalizado, el tambor de la secadora gira de vez en cuando durante los 10 minutos siguientes para reducir las arrugas de la ropa. Durante ese tiempo, el indicador Antiarrugas se enciende.

Para ahorrar energía, la secadora se apagará automáticamente unos 15 minutos después de que haya terminado el programa.

8. VACIADO DEL DEPÓSITO DE AGUA / LIMPIEZA DEL FILTRO DE LA PUERTA / LIMPIEZA DEL FILTRO INFERIOR

Consulte la sección **CUIDADOS Y MANTENIMIENTO**.

CONSEJOS Y TRUCOS

Respete las etiquetas de cuidados de la ropa; asegúrese de que se pueden secar en la secadora.

ETIQUETAS DE CUIDADOS

Los puntos indican el nivel de temperatura para el secado en secadora.



Temperatura normal



Temperatura reducida



No apta para secado en secadora

VACÍE TODOS LOS BOLSILLOS

Los objetos como las monedas o las llaves pueden dañar la ropa y el tambor.

RECOMENDACIONES DE AHORRO

Utilice siempre la carga completa; así optimiza el consumo de energía relativo. Las cargas máximas para los varios programas se indican en la tabla de programas.

Para reducir el tiempo de secado, asegúrese de centrifugar la ropa con la máxima velocidad del programa de lavado. Así se reduce la humedad contenida en la ropa.

DATOS DE CONSUMO

Los datos podrían diferir en su casa, dependiendo principalmente de la cantidad de humedad contenida en la carga de ropa.

Programa	Carga (Kg)	Velocidad centrif. (rpm)	Humedad (%)	Consumo energético (kWh)	Tiempo de secado (min)
ALGODÓN ECO*	8	1000	60	4.76	135
	4	1000	60	2.55	80
ALGODÓN ECO	8	800	70	5.52	154
	8	1400	50	3.96	117
ALGODÓN PARA PLANCHAR	8	800	70	4.38	131
	8	1000	60	3.92	112
	8	1400	50	3,46	99
SINTÉTICOS PARA GUARDAR	3,5	1000	40	1,44	46

*Programas de referencia para la Etiqueta de energía / Reglamento 392/2012 / EU







Los valores están basados en la configuración del programa por defecto, con el filtro de la puerta y el filtro inferior limpios. Para los tests de consumo, el filtro de la puerta y el filtro inferior deben limpiarse después de cada ciclo.

El consumo de energía y el tiempo de secado pueden diferir de los valores arriba indicados. Dependen de las condiciones operativas de su casa (como la fluctuación de la tensión, la mezcla de tejidos, el contenido de humedad del tejido después del centrifugado, volumen de la carga).

Los valores se han determinado de conformidad con la Norma Europea 61121 y se refieren a la configuración del programa por defecto; el cambio de la configuración también influye en los datos de consumo.

Consumo de energía - Vatios	
Modo sin apagar	0,81
Modo apagado	0,07

TABLA DE PROGRAMAS

Programa		Etiquetas de cuidados	Carga máxima	Opciones	
				Suave	Secado plus
					
 Algodón	Secado extra 		máx.	✓	✓
	Guardar 			✓	✓
	Planchar 			✓	✓
 eAlgodón			máx.	✓	✓
 Sintéticos	Secado extra 		3,5	✓	✓
	Guardar 			✓	✓
	Planchar 			✓	✓
 Mixta			3,0	✓	✓
 Lana soft 			1,0	—	—
XXL Ropa grande			3,0	—	—
 Tiempo secado			máx.	—	—

✓ Seleccionable/ Opcional — No seleccionable/ Aplicable

Cargas máximas: 8 kg

PROGRAMAS

Asegúrese de que la ropa es apta para secarla en secadora. Consulte los **CONSEJOS Y TRUCOS** / Etiquetas de cuidados.

Algodón ECO



Para el secado normal de ropa de algodón.

Programa de algodón estándar, apto para secar ropa normal de algodón. El programa más eficiente en términos de consumo de energía para secar la ropa de algodón.

Los valores de la etiqueta de energía se basan en este programa.



ALGODÓN

Para secar ropa de algodón.



SINTÉTICA

Para secar ropa con tejidos sintéticos.



MIXTA

Para secar ropa mixta de algodón, lino, fibras sintéticas y sus mezclas.



LANA SOFT

Para terminar el proceso de secado al aire de las prendas de lana. Las prendas de lana quedan esponjosas y suaves.



ROPA GRANDE

Para secar prendas grandes, como sacos de dormir, mantas, etc.



TIEMPO SECADO

Programa de secado con tiempo limitado. Seleccione la duración del programa de 15, 30, 60 o 90 minutos.



Para todos los tejidos aptos para secadora. También es adecuado para añadir una fase corta de secado de 15 minutos cuando el programa haya finalizado.

OPCIONES, FUNCIONES E INDICADORES

Consulte la tabla de programas para ver las opciones que están disponibles para el programa seleccionado.

OPCIONES



Suave

Realiza un tratamiento más suave de la ropa reduciendo la temperatura de secado.



Secado plus

Aumenta el nivel de secado de la ropa.

FUNCIONES



Inicio diferido

Retrasa el inicio del programa a un momento posterior.

Puede escoger un aplazamiento de 3, 6 o 9 horas.

- Seleccione el programa y las opciones.
- Pulse el botón *Inicio diferido* repetidamente hasta que el indicador del tiempo de aplazamiento deseado se encienda.

- Pulse *Inicio/Pausa* - comienza la cuenta atrás del tiempo del inicio diferido. El indicador de inicio diferido parpadeará y el botón *Inicio/Pausa* se encenderá. Puede que emita un sonido al activarse la bomba.
- Cuando termina el tiempo programado para el inicio diferido, la secadora se pone en marcha automáticamente.

Para cancelar el *Inicio Diferido*

- Gire el selector de programas hasta la posición Off/O, o hasta otro programa.

INDICADORES

Indicadores de error:



Depósito de agua

(=> vacíe el depósito de agua)



Filtro inferior

(=> limpie el filtro inferior).



Filtro de la puerta

(=> limpie el filtro de la puerta)

En caso de fallos, consulte la sección **LOCALIZACIÓN Y SOLUCIÓN DE AVERÍAS** de la **GUÍA DE USO Y CUIDADOS**.

Indicador de secuencia de programas

Muestra la fase actual del programa (detección/proceso de secado/fin del programa).



Indicadores de Inicio diferido

Indican el aplazamiento seleccionado hasta que el programa empiece.



Antiarrugas

Indica que la secadora se encuentra en la fase de giros de tambor una vez finalizado el programa para evitar que la ropa se arrugue (consulte el apartado USO DIARIO / 7).

CUIDADOS Y MANTENIMIENTO

⚠ ADVERTENCIA

Apague y desenchufe la secadora antes de realizar cualquier operación de

limpieza y mantenimiento. Cuidado, el agua del depósito puede estar aún caliente.

VACÍE EL DEPÓSITO DEL AGUA DESPUÉS DE CADA CICLO DE SECADO

Sujete el tirador y saque el depósito de agua con cuidado. Sujete el depósito con las dos manos.

Vacíe el agua y vuelva a colocar el depósito en su sitio. Asegúrese de que está correctamente introducido.

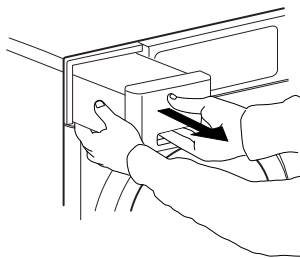

LIMPIE EL FILTRO DE LA PUERTA DESPUÉS DE CADA CICLO DE SECADO

Abra la puerta y extraiga el filtro tirando de él hacia arriba.

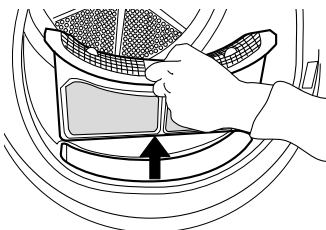

Pulse el botón para abrir el filtro de la puerta. Elimine la pelusa que contenga. Cierre el filtro y reintrodúzcalo en la dirección correcta, de manera que se integre por completo en la cámara del filtro.

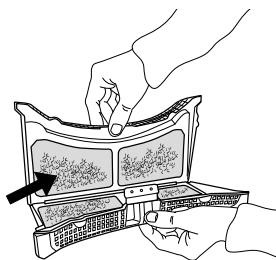

LIMPIE EL FILTRO INFERIOR APROXIMADAMENTE CADA DOS MESES

Abra la tapa inferior. Gire las barras de cierre de la derecha e izquierda del filtro inferior hacia adelante en posición horizontal. Sujete el filtro inferior por el asa y sáquelo.

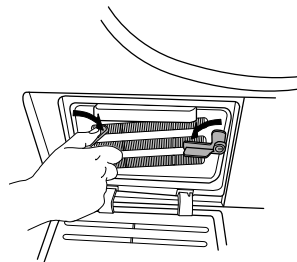

Limpié el filtro inferior bajo el grifo; limpie el polvo y la pelusa.

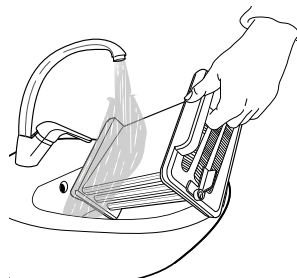

Limpié la cámara del filtro de la secadora con un paño o con una aspiradora. Vuelva a introducir el filtro inferior. Gire las barras de cierre hacia arriba en posición vertical. Cierre la tapa inferior.

FICHA DEL PRODUCTO

 [www](http://www.docs.whirlpool.eu) La ficha del producto con los datos de energía de este aparato se puede descargar en el sitio web de Whirlpool docs.whirlpool.eu

CÓMO OBTENER LA GUÍA DE USO Y CUIDADO

>  [www](http://www.docs.whirlpool.eu) Descargue la Guía de uso y cuidado en el sitio web docs.whirlpool.eu (se puede usar este código QR) indicando el código del producto.

> También puede ponerse en contacto con nuestro Servicio Postventa



CÓMO PONERSE EN CONTACTO CON NUESTRO SERVICIO POSTVENTA

Encontrará nuestros datos de contacto en el manual de garantía. Cuando se ponga en contacto con nuestro Servicio Postventa, deberá indicar los códigos que figuran en la placa de características de su producto.

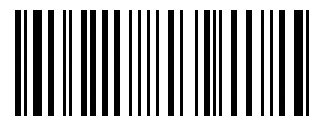
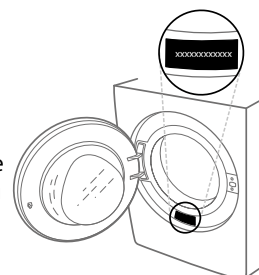

400011046833

Impreso en Italia