

Helse & sikkerhet, bruk & pleie og Installasjonsveiledning



www.whirlpool.eu/register



NORSK 3

NORSK

HELSE & SIKKERHET, BRUK & PLEIE og

INSTALLASJONSVEILEDNINGER



MANGE TAKK FOR AT DU HAR KJØPT ET WHIRLPOOL-PRODUKT.
For å motta assistanse som er mer fullstendig,
må du registrere apparatet ditt på www.whirlpool.eu/register

Innholdsfortegnelse

Helse- og sikkerhetsveiledning

SIKKERHETSREGLER	5
VIKTIG INFORMASJON SOM MÅ LESES OG RESPEKTERES.....	5
MILJØINFORMASJON	8
SAMSVARERKLÆRING	9

Bruks- og vedlikeholdsveiledning

PRODUKT BESKRIVELSE	10
APPARATET	10
KONTROLLPANEL	10
DØR	11
LYS I TROMMEL (hvis det er tilgjengelig)	11
TILGJENGELIG TILBEHØR	11
HVORDAN BRUKE APPARATET	12
FØRSTE GANGS BRUK	12
DAGLIG BRUK	13
PROGRAMMER.....	15
OPSJONER.....	19
FUNKSJONER	20

INDIKATORER	22
ENERGISPARING.....	23
RENHOLD & VEDLIKEHOLD	24
TØMMING AV VANNTANK.....	24
RENHOLD AV DØRFILTERET.....	25
RENHOLD AV BUNNFILTERET	26
UTVENDIG RENHOLD AV TØRKETROMMELEN	28
INVERTERING AV DØRSPERREN	29
FEILSØKINGSLISTE & ETTER-SALGS SERVICE	34
FEILINDIKATOR OG MELDINGER	36
TRANSPORT OG FLYTTING.....	38
ETTER-SALGS SERVICE.....	39
<i>Installasjonsveiledning</i>.....	40

SIKKERHETSREGLER

VIKTIG INFORMASJON SOM MÅ LESES OG RESPEKTERES

Før du tar tørketrommelen i bruk, må du lese håndbøkene for Helse og Sikkerhet og for Bruk og Vedlikehold. Ha alltid bruksanvisningene innen rekkevidde for fremtidig bruk.

DIN EGEN OG ANDRES SIKKERHET ER SVÆRT VIKTIG.

Denne bruksanvisningen og selve tørketrommelen gir viktige advarsler med hensyn til sikkerhet, som alltid må leses og respekteres.



Dette er sikkerhetssymbolet. Dette symbolet varsler en potensiell fare som kan drepe eller skade deg og andre. Alle sikkerhetsmeldingene følger varsel-symbolet og ordene **FARE** eller **ADVARSEL**. Disse ordene betyr:

▲ FARE

Viser til en farlig situasjon som forårsaker alvorlige skader dersom den ikke unngås.

▲ ADVARSEL

Viser til en farlig situasjon som kan forårsake alvorlige skader

dersom den ikke unngås.

Alle sikkerhetsvarslene gir spesifikke detaljer om foreliggende, mulig risiko og angir hvordan du kan unngå risiko for personskade, materiell skade eller elektrisk støt som følge av feil bruk av tørketrommelen. Ta nøye hensyn til følgende anvisninger. Dersom du ikke følger disse anvisningene kan det oppstå risiko. Produsenten fraskriver seg ethvert ansvar for skader på personer, dyr eller eiendom hvis ovennevnte råd og forholdsregler ikke overholdes.

Meget små (0–3 år) og små barn (3–8 år) skal holdes på avstand så sant de ikke er under konstant oppsyn. Barn fra 8 år og oppover og personer med nedsatt sanssevne eller fysisk eller psykisk funksjonsevne, eller manglende erfaring og kunnskap kan kun bruke denne tørketrommelen under tilsyn eller hvis de har fått opplæring i trygg bruk av apparatet og forstår farene det innebærer. Barn må ikke leke med tørketrommelen. Barn må ikke foreta rengjørings- eller vedlikeholdsoppgaver uten å være under tilsyn.

Tøy som er tilsølt med stoffer som matolje, aceton, alkohol, bensin, parafin, flekkjernere, terpentin, voks og voksjernere må vaskes i varmt vann med

ekstra vaskemiddel før det tørkes i tørketrommelen. Elementer som skumgummi (lateks), dusjletter, vanntette tekstiler, gummiforede artikler og klær eller puter fylt med skumgummi må ikke tørkes i tørketrommelen. Tøm lommerne for gjenstander som lightere og fyrstikker. Bruk ikke tørketrommelen dersom kjemiske stoffer er brukt ved vasking.

Plagg som er vætet med olje kan være selvantennelig, spesielt hvis de utsettes for varme som i en tørketrommel. Plaggene blir varme, dette fører til en oksiderende reaksjon i oljen. Oksideringen skaper varme. Dersom varmen ikke frigjøres, kan plaggene bli varme nok til at de tar fyr. Når plagg vætet med olje ligger i hauger eller stabler frigjøres ikke varmen og det vil oppstå brannfare.

▲ ADVARSEL

Stopp aldri en tørketrommel før slutten av tørkesyklusen, med mindre alt tøyet tas ut raskt og spres utover slik at det avkjøles.

Den siste delen av tørkefasen skjer uten varme (fase for nedkjøling), for å sikre at tøyet oppnår et temperaturnivå som ikke fører til skade på tøyet.

Dersom du ønsker å plassere tørketrommelen på vaskemaskinen, må du først kontakte vår Etter-salg Service for å kontrollere om dette er mulig. Det er kun tillatt å stable tørketrommelen dersom den er sikkert festet på vaskemaskinen ved å benytte dertil egnet sett for stabling.

TILTENKT BRUK AV PRODUKTET

Denne tørketrommelen er kun beregnet til bruk i hjemmet. Det er forbudt å benytte tørketrommelen til profesjonell bruk. Produsenten fraskriver seg ethvert ansvar ved ukorrekt bruk eller gal innstilling av bryterne.

ADVARSEL: Tørketrommelen er ikke ment til å betjenes ved hjelp av et eksternt tidsur eller separat fjernkontrollsystem.

Tørketrommelen må ikke benyttes utendørs. Du må ikke oppbevare eksplosive stoffer eller lett antennelig stoffer som for eksempel spraybokser og du må aldri plassere eller bruke bensin eller lett antennelig material i nærheten av tørketrommelen: det kan oppstå brann dersom tørketrommelen blir slått på ved en feiltakelse.

MONTERING

Installasjon og reparasjoner må utføres av en kvalifisert tekniker som følger produsentens anvisninger og i samsvar med gjeldende lokale sikkerhetsforskrifter. Du må ikke reparere eller skifte ut noen deler ved tørketrommelen dersom dette ikke er uttrykkelig

angitt i bruksanvisningen. Barn må ikke utføre installasjonen. Hold barn på sikker avstand ved installasjon av tørketrommelen. Hold emballasjematerialet (plastposer, deler i polystyren, osv.) utenfor barnas rekkevidde under og etter installasjonen av tørketrommelen.

Bruk vernehansker når du pakker ut og ved installasjon. Etter utpakkingen må du forsikre deg om at tørketrommelen ikke er blitt skadet under transporten. Dersom du oppdager noen problemer, må du kontakte forhandleren eller Etter-Salg Service. Tørketrommelen må håndteres og installeres av to eller flere personer.

Hold barn på sikker avstand ved installasjon av tørketrommelen.

Tørketrommelen må alltid frakobles strømmettet før installasjon.

Pass på at tørketrommelen ikke skader strømledningen under montering.

Tørketrommelen må ikke startes før installasjonsprosedyren er fullført.

Etter installasjon av enheten må en vente noen timer før den startes slik at den akklimatiserer seg til miljøforholdene i rommet.

Tørketrommelen må ikke installeres i omgivelser hvor den utsettes for ekstreme forhold, som: dårlig ventilasjon, høy temperatur eller temperaturer lavere enn 5°C eller høyere enn 35°C.

Tørketrommelen må ikke installeres bak en dør som kan låses, en skyvedør eller en dør med hengsle på motsatt side i forhold til

hengselet til tørketrommelen, slik at dette hindrer at tørketrommelenes dør åpnes helt.

tørketrommelen må plasseres slik at dens rygg vender mot en vegg, for å hindre skader ved at panelet bak berøres, dette panelet blir svært varmt når tørkeprosessen pågår.

tørketrommelen må ikke installeres på rom med dårlig ventilasjon. Dersom du ønsker å installere den i et lite oppbevaringsrom, toalett, badrom eller lignende, må du sikre god ventilasjon (åpen dør, ventilasjonsgitter eller åpning større enn 500 cm²).

Når du installerer tørketrommelen, må du sørge for at de fire føttene står stabilt og fast plassert på gulvet, reguler de dersom det er nødvendig, og kontroller at tørketrommelen står helt vannrett ved å benytte et vater.

Dersom det er mulig, bruk en slange for å drenerer vannet direkte ned i husholdningens kloakksystem. Dette hindrer at du må tømme vannbeholderen på slutten av hver tørkesyklus, siden kondensvannet dreneres direkte vekk.

Vær oppmerksom på at tørketrommelen ikke må installeres på et tykt teppe.

Dersom tørketrommelen, på grunn av plassmangel, må installeres rett ved siden av en gass- eller kullov, må det installeres en varmeisolerende plate (85 x 57 cm) mellom apparatet og ovnen, og siden som vender mot ovnen må dekkes med aluminiumsfolie.

tørketrommelen er ikke designet for innbygging.

tørketrommelen kan installeres under en benkeplate, forutsatt at tilstrekkelig ventilasjon er sikret. Installer et ventilasjonsgitter (minst 45 cm x 8 cm), bak på benkeplaten hvor tørketrommelen installeres.

ELEKTRISKE ADVARSLER

Kontroller at nettspenningen i ditt hjem er den samme som oppgitt på typeplaten. For at installasjonen skal oppfylle gjeldende sikkerhetsforskrifter, er en all-polet bryter med minimum kontaktåpning på 3 mm påkrevd. Foreskriftene påbyr å jorde tørketrommelen.

For tørketromler med tilpasset støpsel, dersom støpselet ikke passer din veggkontakt, må du kontakt en kvalifisert tekniker. Ikke bruk skjøteledninger, fler-kontakter eller adaptere. Du må ikke koble tørketrommelen til en kontakt som kan styres ved en fjernkontroll.

Strømledningen må være lang nok til at den innebygde tørketrommelen kan tilkobles strømnettet.

Ikke dra i strømledningen.

Dersom strømledningen er skadet, må den skiftes ut med en som er identisk. Utskiftingen av strømledningen må utføres av en autorisert elektriker i overensstemmelse med produsentens anvisning og gjeldende sikkerhetsforskrifter. Kontakt et autorisert servicesenter.

Ikke bruk denne tørketrommelen dersom strømkabelen eller

støpselet er skadet, hvis det ikke fungerer som det skal, eller dersom det er blitt skadet eller har falt ned. Ikke dypp ledningen eller støpslet i vann. Hold kabelen borte fra varme overflater. De elektriske komponentene må ikke være tilgjengelige etter installasjonen.

Du må ikke berøre tørketrommelen med våte kroppsdeler og ikke betjene tørketrommelen med bare føtter.

ELEKTRISK TILKOBLING - KUN FOR STORBRIANNIA OG IRLAND

Skifte av sikring.

Hvis nettledningen til denne tørketrommel er utstyrt med en BS 1363A 13amp sikring i pluggen, for å skifte en sikring i denne type plugg, må du bruke en A.S.T.A.-godkjent sikring av BS 1362 typen og gå fram på følgende måte:

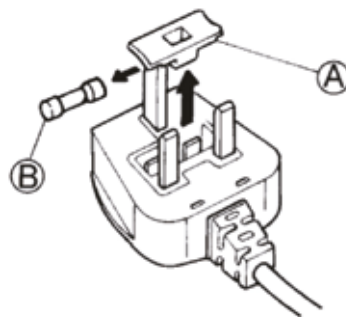

1. Fjern sikringsdekslet (A) og sikringen (B).
2. Sett inn en ny 13 A-sikring i sikringsdekslet.
3. Sett begge deler i støpslet igjen.

Viktig:

Sikringsdekslet må alltid settes på plass i forbindelse med skifte av sikring. Hvis sikringsdekslet er blitt borte, må ikke støpselet benyttes før det er montert et

nytt deksel.

Korrekt plassering er vist med fargeinnsats eller fargen på ordene nederst på støpselet.

Nytt sikringsdeksel fås kjøpt på din nærmeste el-butikk.

Gjelder kun republikken Irland

Opplysningene som gjelder for Storbritannia gjelder i de fleste tilfeller også her, men det brukes også gjerne en tredje type støpsel og stikkontakt, den 2-pinnede typen med sidejording.

Stikkontaktutgang / støpsel (gjelder begge land)

Hvis det monterte støpselet ikke egner seg for din stikkontaktutgang, kan du ta kontakt med Etter-Salg Service for ytterligere instruksjoner. Ikke forsøk å skifte støpselet selv. Dette er en prosedyre som må utføres av en kvalifisert tekniker i overensstemmelse med produsentens anvisninger og gjeldende sikkerhetsforskrifter.

RIKTIG BRUK

Last ikke maskinen mer enn maksimal tillatt last. Kontroller maksimal tillatt last i programoversikten.

Tørk ikke tøy som ikke er vasket i tørketrommelen.

Tørk ikke tøyet for mye.

Påse at det ikke samler seg lo eller støv rundt tørketrommelen.

Skyllemiddel, eller lignende produkt, må brukes i henhold til instruksene på skyllemiddelet.

RENGJØRING OG VEDLIKEHOLD

Tørketrommelen må alltid frakobles strømmettet før det utføres renhold eller vedlikehold.

Bruk aldri damprengjøringsutstyr.

MILJØINFORMASJON

For modeller av tørketromler med varmepumpeteknologi: Denne tørketrommelen inneholder fluoriserte drivhusgasser (R134a). Kretsen som inneholder denne gassen er hermetisk forseglet. Det elektriske bryteranlegget har en testet lekkasjerate på mindre enn 0,1% per år.

AVHENDING AV EMBALLASJE

Emballasjen består av 100% resirkulerbart materiale, og er merket med et resirkuleringsymbol:



De forskjellige delene av emballasjematerialet må derfor avhendes ifølge gjeldende miljøforskriftene til de lokale myndighetene.

AVHENDING AV BRUKTE HUSHOLDNINGSAPPARATER

Før avfallsbehandling må tørketrommelen ødelegges ved å kutte av strømledningen og demontere dører og hyller (hvor disse finnes) slik at barn lett ikke kan klatre inn og bli sittende fast.

Denne tørketrommelen er produsert med resirkulerbart



eller gjenbrukbart material. Apparatet må avfallsbehandles i samsvar med lokale bestemmelser angående avfallsbehandling.

For videre informasjon om behandling, gjenvinning og resirkulering av elektriske husholdningsapparater, kan du kontakte kommunen, det lokale renholdsverket eller

butikken hvor du kjøpte tørketrommelen.

Denne tørketrommelen er merket i henhold til det europeiske direktivet 2012/19/EU, Elektrisk og elektronisk avfall (WEEE).

Ved å sørge for at dette produktet kasseres forskriftsmessig, er du med på å forebygge eventuelle negative miljø- og helsekonsekvenser.

Dette symbolet



på produktet eller på de vedlagte dokumentene, indikerer at det ikke må behandles som vanlig husholdningsavfall, men transporteres til en innsamlingsstasjon for resirkulering av elektrisk og elektronisk utstyr.

TIPS FOR Å SPARE ENERGI

Tørk alltid en full maskin, avhengig av type tøy og programmet/tørketid. For mer detaljert informasjon, se programoversikten.

Bruk maksimal sentrifugerings-hastighet som tillates ved din vaskemaskin, siden mekanisk drenering av vannet krever

mindre energi. Du vil da spare tid og energi når du bruker syklusen for tørking.

Velg alltid riktig program/tørketid for gitt maskinlast for å oppnå de tørkeresultatene du ønsker.

Velg det 'Skånsomme' funksjonsvalget kun ved liten maskinlast.

Når du tørker bomull, for eksempel, tørk Stryketørt og Skaptørt tøy sammen. Start med programmet for Stryketørt/innstilling av tørketid, fjern tøy som skal strykes ved avsluttet syklus og tørk tøy som er igjen i trommelen på innstillingen for Skaptørt.

SAMSVARSERKLÆRING

Denne tørketrommelen er designet, produsert og markedsført i henhold til kravene i de følgende Europeiske Direktivene:

- 2006/95/EF

Lavspenningsdirektivet

- 2004/108/EF Direktiv om elektromagnetisk kompatibilitet

PRODUKT BESKRIVELSE

APPARATET

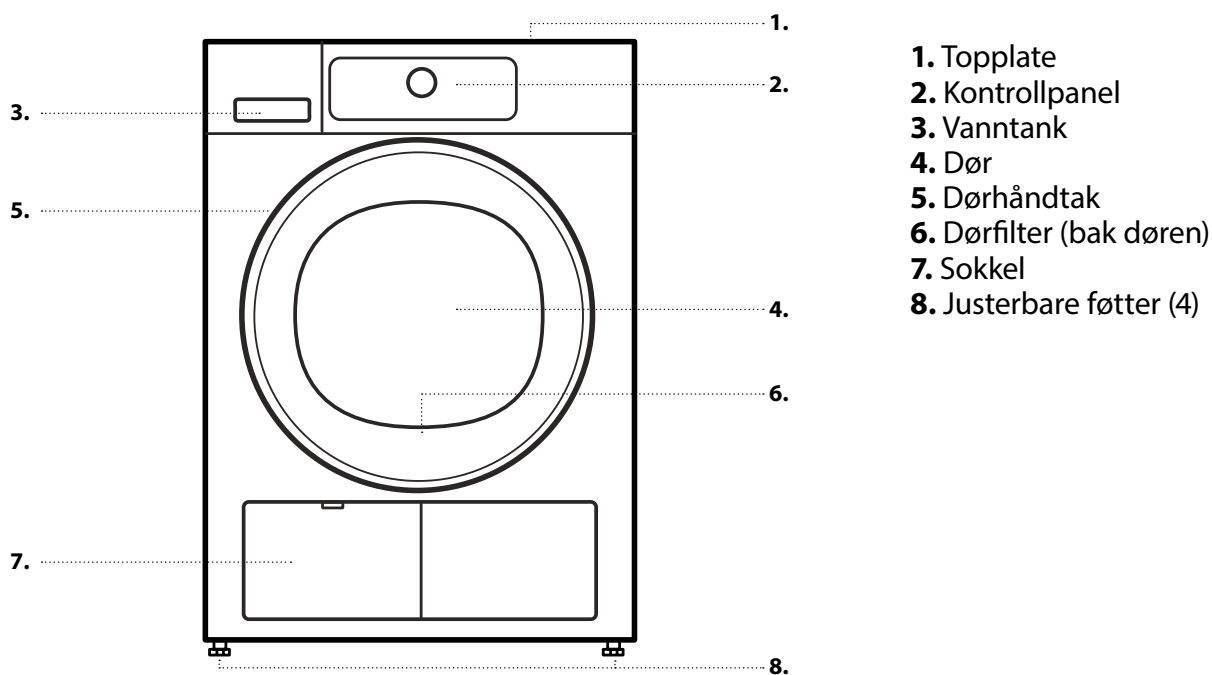

KONTROLLPANEL

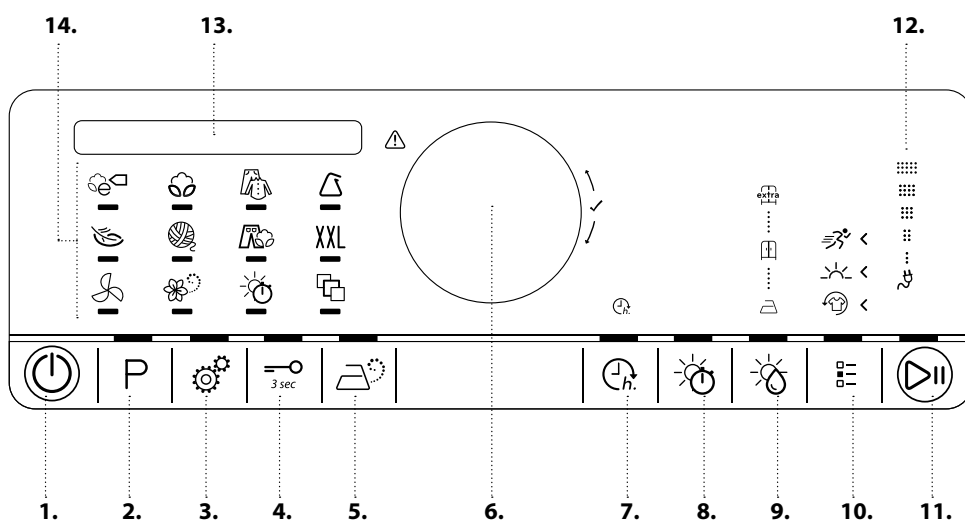

1. On/Off knapp (Reset hvis den trykkes ned lenge)
2. Programknapp
3. Knapp for innstilling
4. Tastsperre
5. Knapp for dampoppfriskning
6. Knott (Vri for å velge/ Trykk for å bekrefte)
7. Fullfør om
8. Knapp for Tørking / Luftetid
9. Knapp for tørkenivå
10. Opsjonsknapp
11. Start / Pause knapp
12. Eco monitor
13. Display
14. Programområde

DØR

For å åpne døren, dra i håndtaket

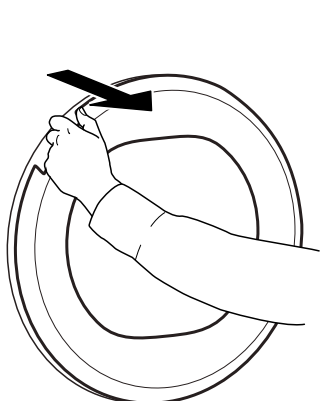

For å lukke døren, hold håndtaket og dytt slik at du hører den klikke i lås.

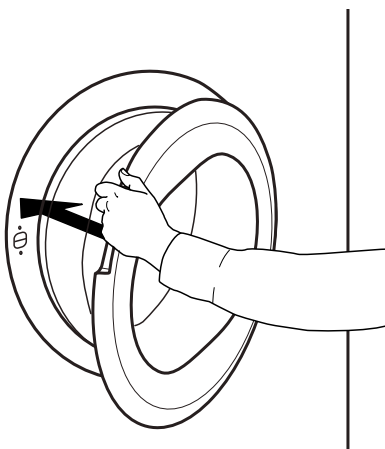

Dersom du avbryter et program under utføring ved å åpne døren, vil programmet stilles tilbake dersom døren ikke lukkes igjen innen ett minutt.

LYS I TROMMEL (hvis det er tilgjengelig)

- Ved valg av program: lyset tennes ved lasting av tøy
- Etter programstart: lyset slås av og på mens det lastede tøyet registreres.

- Etter programslett, når du åpner døren, tennes lyset en stund mens du tar ut tøyet. Deretter slukkes det for å spare energi; ta på en hvilken som helst knapp for å slå det på igjen.

TILGJENGELIG TILBEHØR

Ta kontakt med vår Etter-Salgs Service for å kontrollere om det følgende tilbehøret er tilgjengelig på din tørketrommelmodell.

STABLESETT-HYLLE

til montering av en tørketrommel oppå vaskemaskinen for å spare plass og for å gjøre det lettere å legge i og ta ut tøy av tørketrommelen i den høye posisjonen.

HVORDAN BRUKE APPARATET

FØRSTE GANGS BRUK

1. NÅR DU SLÅR PÅ TØRKETROMMELEN FØRSTE GANG VIL DU BLI BEDT OM Å

Stille inn ønsket språk

Vri på knotten inntil ønsket språk kommer til syne på display

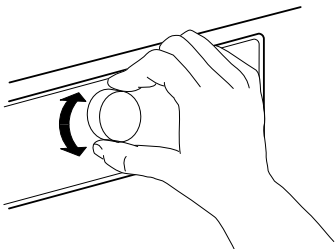

Bekreft språket som indikeres ved å trykke på knotten.

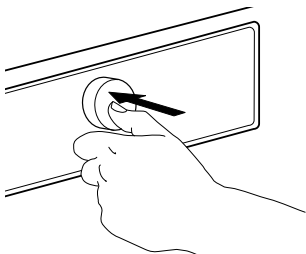

Tilpass verdien for din lokale vannledningsevne

Tørkeresultatet påvirkes av ledningsevnen til vannet som er brukt ved vask. Dersom, ved å endre tilgjengelig nivå for tørking (stryketørt; skaptørt; ekstra tørt), du ikke er fornøyd med det endelige tørkeresultatet, kan du tilpasse nivået for vannets ledningsevne.

Tørketrommelen leveres forhåndsinnstilt på nivå 2. Velg mellom nivå 1 (det mest fuktige resultatet) og 5 (det mest tørre resultatet) ved å vri på knotten. Bekreft ved å trykke på knotten.

Still inn tørketrommelen til å kalle opp innstillingen til det siste programmet som ble

brukt eller ikke

Vri på knotten for å velge en av innstillingene

På: tørketrommelen kaller opp programmet som du sist brukte når apparatet slås på

Av: Øko bomull velges som default når apparatet slås på.

Bekreft ved å trykke på knotten.

Disse innstillingene kan endres senere, dersom det er nødvendig. Se seksjonen OPSJONER, FUNKSJONER OG INDIKATORER / Innstillinger.

2. KONTROLLER VANNTANK

Påse at vanntanken er riktig innført

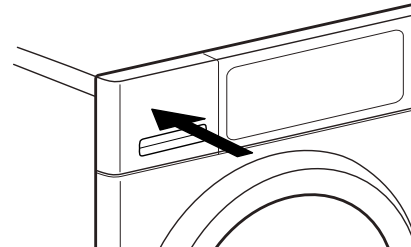

3. KONTROLLER TØMMESLANGEN

Påse at tømmeslangen bak på tørketrommelen er festet, enten til tørketrommelens vanntank, eller til husholdningens kloakksystem (se Installasjonsveiledningen).

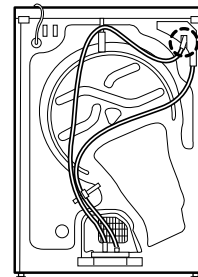

DAGLIG BRUK

⚠ ADVARSEL

Påse at ingen lightere eller fyrstikker blir liggende i klesvasken.



Påse at klesvasken ikke er fuktet med lett antennelig væsker.

1. LEGG INN TØYET

Respekter vaskeanvisningene på tøyet; påse at det er egnet for tørking i tørketrommel.

Tørkeanvisninger

Prikkene indikerer temperaturgraden ved tørking av tøyet.

-  Normal temperatur
-  Redusert temperatur
-  Må ikke tørkes i tørketrommel

Åpne døren og legg inn tøyet. Følg angivelsene for maksimal last som gis i seksjonen Programmer.



2. LUKK DØREN

Pass på at tøy ikke sitter noe fast mellom glassdøren og dørfilteret.

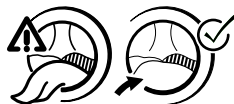

Lukk døren slik at du hører klikket når den stenges.

⏻ 3. SLÅ PÅ TØRKETROMMELEN

Trykk på *Av/På knappen* « helt til program-knappen lyser. En fasetegning kommer til syne, og det høres en lyd. Etter dette er tørketrommelen klar til bruk.

4. STILL INN ØNSKET PROGRAM

STYRT MODUS – knappens lys vil veilede deg igjennom innstillingen av programmet i

følgende rekkefølge: valg av program / tørketid (KUN dersom *Tørketid* eller *Lufteprogram* er valgt) / tørkenivå (kun ved funksjonsvalg som kan velges/ justeres). Så snart du bekrefter et valg ved å trykke på knotten, vil knappens lys hoppe over på neste trinn.

P

Velg program:

Påse at *Programtasten* « tennes.

Vri på knotten for å velge ønsket program. Indikatoren ved siden av det valgte programmet tennes.

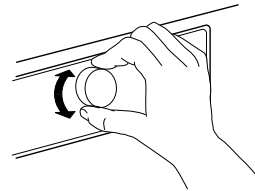

Bekreft det ønskede programmet ved å trykke på knotten.

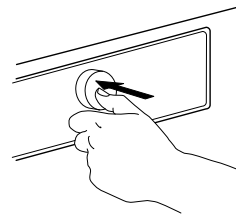

Programposisjon tilbyr et utvalg av spesialprogram, som du kan velge ved å vri på knotten; det valgte programmet vises på display. Trykk deretter på knotten for å bekrefte programmet som ønskes.

Finn mer informasjon om programmene i seksjon **PROGRAM, OPSJONER OG INDIKATORER**.



Velg Tørketid, dersom det er nødvendig

Kun dersom du har valgt programmene *Tørketid* eller *Lufting* «, kan du stille inn tørketid fra minst 10 minutter til maksimalt 180 minutter (tre timer).

Påse at *knappen for tørketid* tennes.

Vri knotten for å velge ønsket tid for tørking/lufting. Bekreft ved å trykke på knotten.



Still inn nivå for tørking, dersom dette trengs

Dersom du ønsker å endre nivå for tørking, påse at *knappen for tørkenivå* « tennes.

Vri på knotten for å velge ønsket tørkenivå, trykk deretter på knotten for å bekrefte.



Velg opsjoner om nødvendig

Dersom du ønsker å velge ekstra opsjoner, påse at *Opsjonsknappen* « tennes. Opsjonene som kan velges for programmet indikeres med lyspiler.

Vri på knotten for å velge opsjonene som ønskes. Symbolet til den valgte opsjonen blinker. Trykk på knotten for å bekrefte den.

Noen opsjoner/funksjoner kan velges ved å trykke direkte på knappen.



Se seksjonen **OPSJONER, FUNKSJONER OG INDIKATORER** for ytterligere informasjon.

INDIVIDUELL MODUS

Etter at du har slått på tørketrommelen, er du ikke tvunget til å følge **STYRT MODUS**.

Det er opp til deg i hvilken rekkefølge du vil stille inn programmet ditt. For å stille inn, trykk først på den aktuelle knappen, vri deretter på knotten for å velge, og trykk til slutt på knotten for å bekrefte.

De ulike opsjonene og tørkenivåene avhenger av programmet som er valgt. Vi anbefaler derfor at du starter innstillingen ved å velge programmet.



5. START PROGRAM

Trykk og hold inne *Start/Pause* « helt til knappen lyser jevnt; programmet starter

Varigheten kan omberegnes og tilpasses mens programmet er under utførelse. I løpet av disse fasene, kommer en fasetegning til syne på display.

6. SKIFT INNSTILLINGENE VED ET PROGRAM UNDER UTFØRELSE, DERSOM DET ER NØDVENDIG

Du kan fortsatt endre noen innstillinger etter at programmet er startet:

- Juster tørketid (kun dersom programmet *Tørketid* eller *Lufting* er valgt)
- Reguler eller slett *Fullfør om*, dersom du valgte og startet en utsettelse
- Legg til eller slett en opsjon, gitt at fremdriften av programmet fortsatt tillater det.

Trykk på den aktuelle knappen. Den valgte innstillingen vil blinke i noen få sekunder. Mens den blinker kan du regulere innstillingen ved å vri på knotten. Dersom blinkingen av verdien eller innstillingen stanser, trykk på knappen igjen.

Trykk på bryteren for å bekrefte endringen. Hvis du ikke bekrefter, vil endringen bekrefte automatisk - og innstillingen som er endret vil slutte å blinke. Programmet vil automatisk fortsette.

For å endre innstillingene til et pågående eller en utsettelse, kan du også:

- trykk *Start/Pause* for å sette det løpende programmet i pause
- endre innstillingene dine
- trykk *Start/Pause* igjen for å fortsette programmet.



7. SLETT DET LØPENDE PROGRAMMET, DERSOM DET ER NØDVENDIG

Trykk og hold nede *På/Av-knappen* « helt til display indikerer at programmet er slettet.

⚠ ADVARSEL

Etter at du har avsluttet programmet under utførelse, fjern raskt alt tøyet og spre det utover slik at varmen reduseres.



8. SLÅ AV TØRKETROMMELEN ETTER AT PROGRAMMET ER AVSLUTTET

Display viser at syklusen er avsluttet. Trykk på *På/Av-knappen* « for å slå av tørketrommelen. Åpne døren og ta ut klesvasken din.

Ca. et kvarter etter at programmet er avsluttet slår tørketrommelen seg av automatisk for å spare energi.

Dersom den ikke er slått riktig av etter at programmet er avsluttet, vil tørketrommelens trommel rotere i omtrent 10 minutter, for å hindre at tøyet krøller seg. Display viser en fasetegning.

9. TØM VANNTANKEN / GJØR DØRFILTERET RENT / GJØR BUNNFILTERET RENT

Tøm

- vanntanken etter hvert program
- dørfilteret etter hvert program
- bunnfilteret etter hvert 50. program.

Se seksjonen **PLEIE OG VEDLIKEHOLD**







PROGRAMMER













Prikkene indikerer temperaturgraden ved tørking av tøyet.













 Normal temperatur







 Redusert temperatur

 Må ikke tørkes i tørketrommel

PROGRAM	Type Vask og Anbefalinger	Vaske-anvisninger	Forskrifter
ØKO BOMULL 	Standard bomullsprogram, egnet til å tørke vanlig, vått bomullstøy. Dette er det mest effektive programmet med hensyn til energiforbruk ved tørking av bomullstøy. Verdiene på Energimerket er basert på dette programmet.		MAKS. LAST (KG): maks DEFAULT-PROGRAMMETS VARIGHET (H): 1:40 OPSJONER SOM KAN VELGES: Oppfrisking
BOMULL 	For tørking av bomullstøy.		MAKS. LAST (KG): maks DEFAULT-PROGRAMMETS VARIGHET (H): 1:55 OPSJONER SOM KAN VELGES: Dampopsjon, Tørkenivå, Oppfrisking, Skånsom, Hurtig
BLANDET 	For tørking av blandet tøy fremstilt av bomull, lin, kunstfiber og blanding av kunststoff.		MAKS. LAST (KG): 2,0 DEFAULT-PROGRAMMETS VARIGHET (H): 1:00 OPSJONER SOM KAN VELGES: Dampopsjon, Oppfrisking, Skånsom

PROGRAM	Type Vask og Anbefalinger	Vaske-anvisninger	Forskrifter
SYNTETISK 	For tørking av tøy fremstilt av syntetiske fibrer.		MAKS. LAST (KG): 3,5 DEFAULT-PROGRAMMETS VARIGHET (H): 1:00 OPSJONER SOM KAN VELGES: Dampopsjon, Tørkenivå, Oppfrisking, Skånsom
FINVASK 	For tørking av delikat tøy som trenger skånsom behandling.		MAKS. LAST (KG): 2,5 DEFAULT-PROGRAMMETS VARIGHET (H): 1:00 OPSJONER SOM KAN VELGES: Oppfrisking
WOOL EXCELLENCE 	For å tørke ulltøy merket med Woolmark TOTAL EASY CARE WOOL.		MAKS. LAST (KG): 1,0 DEFAULT-PROGRAMMETS VARIGHET (H): 1:00 OPSJONER SOM KAN VELGES: ---
JEANS 	For å tørke jeans-tøy av bomull og plagg laget av slitesterkt jeans-lignende materiale, som bukser og jakker.		MAKS. LAST (KG): 3,0 DEFAULT-PROGRAMMETS VARIGHET (H): 1:30 OPSJONER SOM KAN VELGES: Oppfrisking, Skånsom
STORE PLAGG XXL	For å tørke store plagg, som baderomsmatter, tepper osv.		MAKS. LAST (KG): 3,0 DEFAULT-PROGRAMMETS VARIGHET (H): 2:00 OPSJONER SOM KAN VELGES: Oppfrisking
LUFTING 	For lufting, oppfriskning og oppløsning av tøy i 30 minutter, uten varme.	 	MAKS. LAST (KG): maks DEFAULT-PROGRAMMETS VARIGHET (H): 0:15 OPSJONER SOM KAN VELGES: Tørketid, Oppfrisking

PROGRAM	Type Vask og Anbefalinger	Vaske-anvisninger	Forskrifter
DAMPOPPFRISKN. 	<p>For å friske opp tøyet med damp. Spesielt utformet for å friske opp og fjerne luk fra tørre og rene fritidsklær som skjorter, bluser, bukser laget av bomull, syntetiske stoffer og blandingsmaterial. For å fjerne lukt, bruk oppfriskningsballen (se egen seksjon for OPPFRISKNINGSBALL). Etter programmets slutt, må plaggene fjernes øyeblikkelig og henges på kleshengere for å hindre at de skrukker seg.</p>		<p>MAKS. LAST (KG): 1,5 DEFAULT-PROGRAMMETS VARIGHET (H): 0:30 OPSJONER SOM KAN VELGES: ---</p>
TØRKETID 	<p>Tidsbegrenset tørkeprogram. Velg programmets varighet ved hjelp av opsjonen Tørketid. For alle stoffer som passer for tørking i tørketrommel. Egnert for å legge til en ekstra kort tørkefase etter programmets slutt. Se OPSJONER, FUNKSJONER OG INDIKATORER / opsjon Tørking tid for mer informasjon.</p>		<p>MAKS. LAST (KG): maks DEFAULT-PROGRAMMETS VARIGHET (H): 0:10 OPSJONER SOM KAN VELGES: Tørketid, Oppfrisking</p>
SKJORTER 	<p>Skånsom tørking av skjorter og bluser laget av bomull, syntetiske fibre eller blanding av disse.</p>		<p>MAKS. LAST (KG): 2,5 DEFAULT-PROGRAMMETS VARIGHET (H): 1:00 OPSJONER SOM KAN VELGES: Oppfrisking, Skånsom</p>
SILKE 	<p>Skånsom tørking av silkeplagg.</p>		<p>MAKS. LAST (KG): 2,5 DEFAULT-PROGRAMMETS VARIGHET (H): 0:50 OPSJONER SOM KAN VELGES: Oppfrisking</p>
SPORT 	<p>For tørking av sportsklær fremstilt av syntetiske stoffer eller bomull.</p>		<p>MAKS. LAST (KG): 2,5 DEFAULT-PROGRAMMETS VARIGHET (H): 1:10 OPSJONER SOM KAN VELGES: Oppfrisking</p>
HÅNDKLÆR 	<p>For tørking av mer robust tøy i bomull, som for eksempel frottéhåndklær.</p>		<p>MAKS. LAST (KG): 5,0 DEFAULT-PROGRAMMETS VARIGHET (H): 1:40 OPSJONER SOM KAN VELGES: Oppfrisking, Skånsom, Hurtig</p>

PROGRAM	Type Vask og Anbefalinger	Vaske-anvisninger	Forskrifter
YTTERTØY 	For tørking av yttertøy som er egnet for tørking i en tørketrommel.		MAKS. LAST (KG): 2,0 DEFAULT-PROGRAMMETS VARIGHET (H): 1:00 OPSJONER SOM KAN VELGES: Oppfrisking
DUNJAKKER 	For tørking av store, enkle plagg som dunjakker.		MAKS. LAST (KG): 1,5 DEFAULT-PROGRAMMETS VARIGHET (H): 1:30 OPSJONER SOM KAN VELGES: Oppfrisking
MINI LAST 	Økonomisk tørking av mindre last.	 	MAKS. LAST (KG): 1,0 DEFAULT-PROGRAMMETS VARIGHET (H): 0:50 OPSJONER SOM KAN VELGES: Oppfrisking

maks. = tørketrommelens maksimale kapasitet

Programmernes varighet som indikeres i tabellen er default-verdier. Programmets varighet avhenger av fuktighetsnivået til tøyet og volumet til tøyet. Av denne grunn, kan programmets varighet avvike fra verdiene som indikeres.

OPSJONER

OPSJONER SOM KAN VELGES DIREKTE VED Å TRYKKE PÅ DEN TILHØRENDE KNAPPEN

DAMP-OPSJON



Reduserer krøllingen av plagg fremstilt i bomull, syntetiske stoffer og blandingsmaterial ved å tilføre en fuktende fase på slutten av syklusen for tørking.

Denne opsjonen må kun benyttes ved liten last, ta plaggene ut av tørketrom-

melen øyeblikkelig etter at programmet er avsluttet og heng de opp på kleshengere.

Fuktighetsnivået tilpasses automatisk "skaptørt" og kan ikke endres med denne opsjonen.

TØRKETID OPSJON



For å justere ønsket Tørketid dersom programmene Tørketid eller Lufting er valgt.

Trykk på knappen; lyset slår seg på, og tørketiden som sist ble brukt vises på

display.

Vri på knotten for å velge ønsket tørketid fra minimum 10 minutter opp til maksimum på 180 minutter, trykk deretter på knotten for å bekrefte.

TØRKENIVÅ



For å velge ønsket tørkenivå for tøyet som er lastet.

Trykk på knappen; lyset slår seg på. Vri på knotten for å velge ønsket nivå for tørking.

Velg mellom:

Stryketørt (egnet for stryking etter tørkesyklusen, derfor er det fortsatt litt fuktig)

Skaptørt (tørt nok for å bli lagt inn i skapet ved endt tørkesyklus)

Ekstra tørt (maksimalt tørrhetsnivå) og bekreft ved å trykke på knotten.

Tørrhetsnivået kan reguleres for programmene Bomull og Syntetiske stoffer.

OPSJONER SOM KAN VELGES VED OPSJONSKNAPPEN



OPPFRIKING



Hjelper deg å hindre skrukking dersom du ikke kan ta det ut av trommelen rett etter at programmet er avsluttet.

Tørketrommelen starter rotasjonen av tøyet med jevne mellomrom i fem

minutter etter programmets slutt. Denne rotasjonen vil vare i omtrent 12 timer etter at programmet er avsluttet.

Du kan stanse til enhver tid ved å slå av tørketrommelen ved knappen On/Off.

SKÅNSOM



Aktiverer en mildere behandling av tøyet ved å redusere tørketemperaturen.

HURTIG



Muliggjør raskere tørking ved å forkorte programmets varighet.

FUNKSJONER

PÅ/AV



For å slå på tørketrommelen:
trykk på knappen inntil Start/Pause-knappen tennes.

For å slå av tørketrommelen etter at programmet er avsluttet: trykk på knappen helt til lyset slukkes.

For å annullere et pågående program:

trykk og hold inne knappen til displayet angir at programmet er annullert.

⚠ ADVARSEL

Etter at du har annullert et program under utførelse, fjern raskt alt tøyet og spre

det utover slik at varmen reduseres.

BRYTER

For å velge og bekrefte program, opsjoner og innstillinger.

Vri for å velge

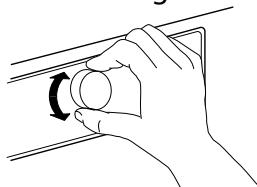

Trykk for å bekrefte

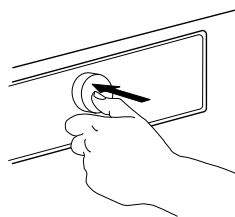

START/PAUSE



For å starte programmet, etter du har avsluttet innstillingene dine
For å sette et program under utførelse

på **pause**
For å **fortsette** et program som står i pause

TASTSPERRE

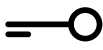

3 sec

Denne funksjonen tillater deg å låse knappene og bryteren på av kontrollpanelet mot uønskede inngrep, for eksempel gjort av små barn.

Tørketrommelen må være slått av.



Trykk og hold inne tastsperreren helt til displayet angir at tastene er blokkerte.



3 sec

Bryter og knapper er nå låst. Den eneste funksjonen som virker er «På/Av» for å slå av tørketrommelen.

Tastsperreren vil være aktiv også når du slår tørketrommelen av og på igjen.

For å frigjøre taster/bryter, trykk og hold nede opsjonsknappen igjen, helt til display indikerer at tastene er frigjorte.

FULLFØR OM



Gjør det mulig å ha tøyet klart til et spesielt tidspunkt ved å legge inn en utsettelse til programmets slutt.

Velg program og opsjoner.
Trykk "Fullfør om" knappen – symbolet over knappen tennes.



Vri på knotten for å velge en utsettelse på inntil 23:30 timer. Bekreft den ønskede utsettelsen ved å trykke på knotten.

Trykk Start / Pause - nedtellingen av utsettelsen starter. Display viser at Fullfør om er aktiv.



Kolonnen på display mellom timer og minutter blinker.

Programmet starter automatisk, slik at det avsluttes når perioden for utsettelse er over. Ved programmets start, vil utsettelsen på display erstattes med programmets gjenværende varighet.

Varigheten til programmet kan påvirkes av visse faktorer, først og fremst av tøyets fuktighetsnivå. Av denne grunnen vil programmets varighet omberegnes og tilpasses i noen programfaser. I løpet av disse fasene viser display en tegning.

Dette kan føre til at programmet avsluttes tidligere eller senere enn det som opprinnelig ble stilt inn med funksjonen *Fullfør om*. I dette tilfellet,

indikerer display, etter programslett, at programmet har avsluttet tidligere eller senere.

Når det velges en forsinkelse, vil det opprinnelige programmets varighet igjen komme til syne etter lengst mulig utsettelse på 23:30 timer. For å gå ut av modus for innstilling igjen, uten å stille inn en utsettelse, velg og bekreft default-programmets varighet.

For å slette utsettelsen:

Trykk enten *Start/Pause* for å slette utsettelsen. For å starte det valgte programmet med en gang, trykk *Start/Pause* igjen.

Eller trykk og hold nede *På/Av* for å slette program-innstillingene fullstendig.

INNSTILLINGER



De følgende innstillingene kan endres:

Språk for å tilpasse språket på display
Tasttoner: for å tilpasse tonen når det trykkes på en knapp

Varsel om syklus-slutt for å justere tonesignalet ved programslett eller slå det av fullstendig

Display kontrast: for å regulere kontrasten til teksten på display

Vannets ledningsevne: for å tilpasse ledningsevnen til ditt lokale vann; se seksjonen FØRSTE GANGS BRUK for ytterligere informasjon.

Husk siste brukte syklus: for å aktivere eller deaktivere oppkalling av programmet som du brukte siste gang tørketrommelen ble slått på

Øko modus for å aktivere eller deaktivere funksjonen for automatisk avslåing ved programslett

Fabrikkinnstillinger: for å gå tilbake til fabrikkinnstillingene

Trykk og hold nede *Innstillingsknappen* i minst 3 sekund. Display indikerer at du er inne i Innstillingsmodus.

Vri på knotten for å bla gjennom listen. Bekreft innstillingen du ønsker å endre ved å trykke på knotten.

Vri på bryteren til ønsket posisjon - bekreft ved å trykke inn bryteren.

Trykk *Innstillingsknappen* for å gå ut. Dersom du ikke trykker på *Innstillingsknappen*, vil du automatisk gå ut av modus for innstilling etter omtrent 10 sekunder.

INDIKATORER

ENERGIMÅLING

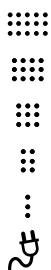

Til færre nivå for energimåling som tennes, til mer økonomisk er din programinnstilling.

FEIL



Se seksjonen PROBLEMLØSNING ved feilmeldinger som vises på display for ytterligere informasjon.

ENERGISPARING

FUNKSJON FOR AUTOMATISK AVSLÅING

Denne tørketrommelen er utviklet for å spare energi. Etter at programmet er avsluttet, slår den seg derfor automatisk av etter omtrent et kvarter.

ENERGISPARINGSTIPS

- For å redusere tørketiden, sørg for at tøyet roteres med vaskeprogrammets maksimale sentrifugeringshastighet. Dette reduserer innholdet av fuktighet i tøyet.
 - Det anbefales at du tørker en full last slik det indikeres i programmenes tabell. Dette optimerer relativt energiforbruk.
 - Tørk ikke tøyet for mye.
 - Gjør rent dørfilteret etter hver syklus.
 - Gjør rent bunnfilteret etter hver femte syklus.
-

- Den optimale omgivelsestemperaturen for tørketrommelen er mellom 15 og 20 ° C. Ved høyere temperatur må rommet luftes.
- Bruk *Skånsom opsjon* kun ved liten last.
- Når du tørker bomull eller syntetisk tøy, kjør *Stryketørt* og *Skaptørt* last samtidig. Start programmet med tørkenivået *Stryketørt*. Fjern tøyet som skal strykes på slutten av programmet. Avslutt tørkeprosessen for tøyet som er igjen med tørkenivået *Skaptørt*.

RENHOLD & VEDLIKEHOLD

⚠ ADVARSEL

Bruk ikke lett antennelig væske for å gjøre ren tørketrommelen.

Slå av tørketrommelen ved renhold og vedlikehold.

TØMMING AV VANNTANK

Tøm vanntanken etter hvert program, dersom tømmerlangen ikke er koplet til kloakknett (se INSTALLASJONSVEILEDNINGEN).

- 1.** Hold i håndtaket og tøm forsiktig vanntanken. Hold den fulle vanntanken med begge hendene.

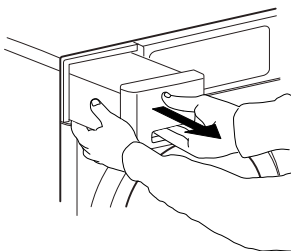

tilbake på plass. Påse at den er riktig på plass i rommet.

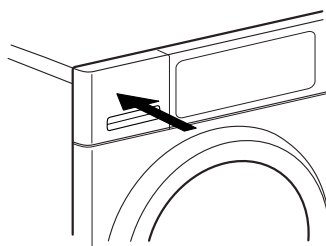

- 2.** Tøm vannet.

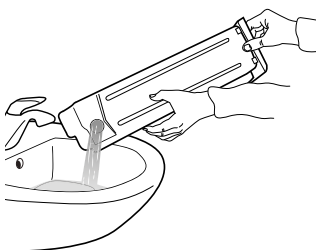

- 3.** Sett på plass vanntanken ved å dytte den

RENHOLD AV DØRFILTERET

Gjør rent dørfilteret etter hvert program. Påse at tøyet er fjernet. Åpne døren.

- 1.** Fjern dørfilteret ved å dra det oppover.

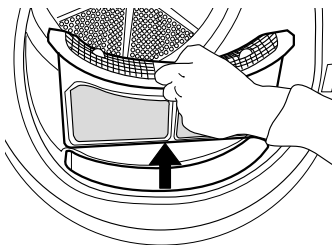

- 2.** Trykk på knappen for å åpne dørfilteret.

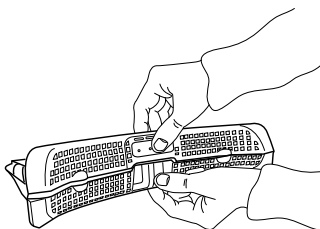

- 3.** Fjern forsiktig alt loet fra skjermen for hånd. Dersom det er nødvendig, kan skjermen også gjøres ren under rennende vann, ved å bruke en myk kost.

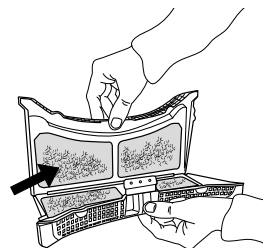

- 4.** Gjør rent filterrommet med en myk klut, eller forsiktig med en støvsuger.

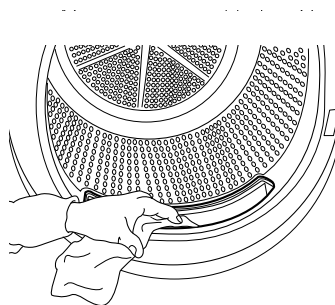

- 5.** Lukk filteret og sett det på plass igjen i riktig retning, slik at det er fullstendig integrert i filterrommet.

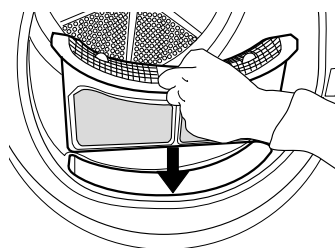

RENHOLD AV BUNNFILTERET

Gjør rent bunnfilteret etter hvert 5. program.

1. Åpne bunnklaffen.

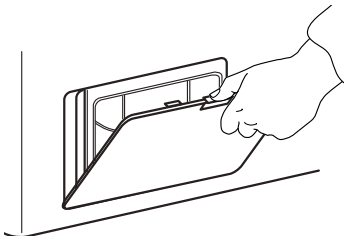

2. Hold håndtaket og dra ut bunnfilteret.

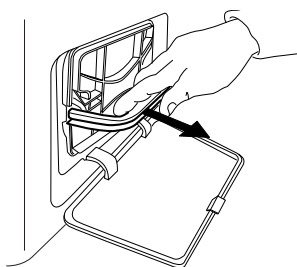

3. Fjern skummet fra bunnfilteret, for å gjøre det rent.

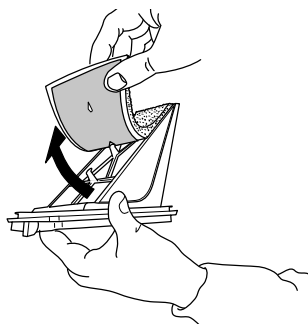

4. Gjør filterskummet og filteret rent for hånd eller under rennende vann. Vask ikke filterskummet i vaskemaskinen.

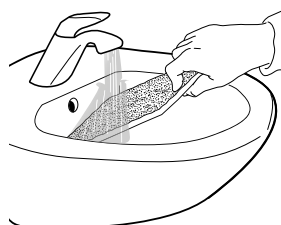

5. Vri forsiktig vekk filterskummet. Sett ikke på plass bunnfilteret dersom det er dryppende vått.



6. Fest filterskummet til bunnfilteret.

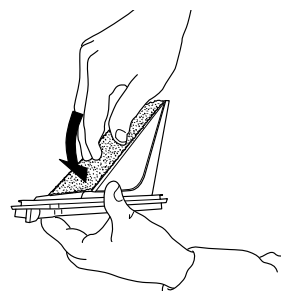

7. Rengjør filterkammeret på tørketrommelen med en fuktig klut eller forsiktig med en støvsuger.

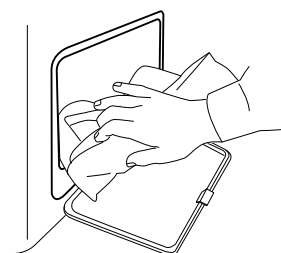

8. Sett bunnfilteret på plass igjen. Påse at den er riktig på plass i filterrommet.

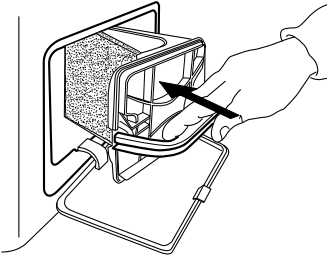

9. Slå filterhåndtaket nedover.

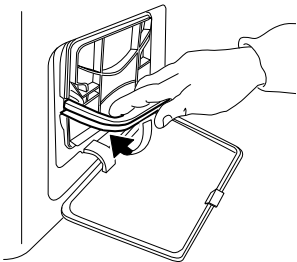

10. Lukk bunnklaffen.

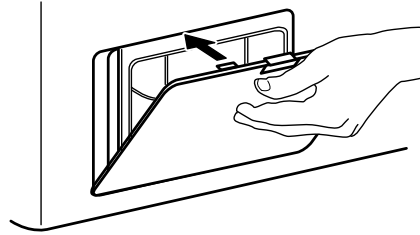

UTVENDIG RENHOLD AV TØRKETROMMELEN

Bruk en myk fuktig klut for å gjøre rene de utvendige delene til tørketrommelen.

Bruk ikke vanlig vaskemiddel eller middel egnet for vindusvask, skurepulver eller lignende for å gjøre rent kontrollpanelet – disse stoffene kan skade overflaten.



INVERTERING AV DØRSPERREN

Dersom det er nødvendig kan dørspærren til tørketrommelen inverteres. Bruk tenger og en stjerne-skrutrekker for å utføre prosedyren.

- 1.** Fjern de to skruene som er plasserte over og under dørspærren til venstre for døråpningen.

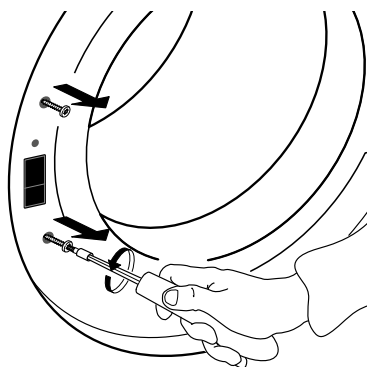

- 2.** Trykk den lille knotten over dørlåsen med en liten skrutrekker. Beveg samtidig dørlåsen oppover og dra den mot deg med fingeren din.

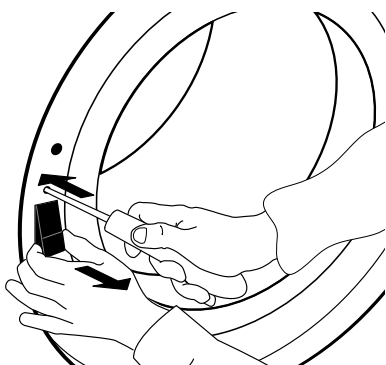

Når du fjerner og fester døren, anbefales det at du får hjelp av en annen person. Påse at støpselet til tørketrommelen er tatt ut av kontakten. Åpne tørketrommelens dør.

- 3.** Fjern de to skruene på dørhengslet.

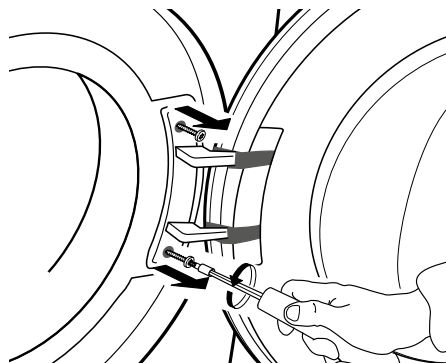

- 4.** Fjern døren og legg den forsiktig opp-ned på et teppe eller lignende.

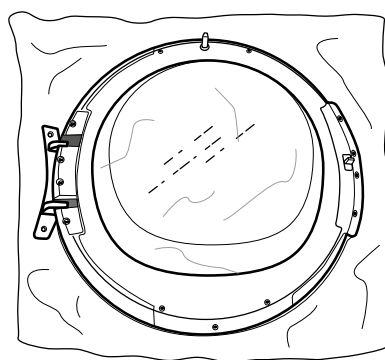
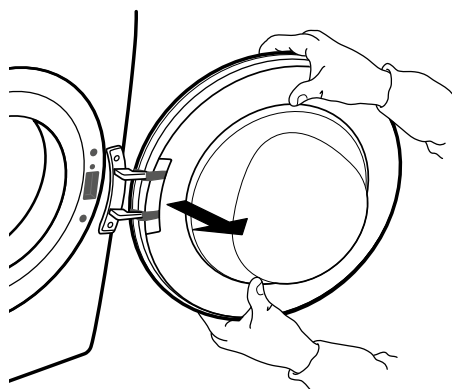

5. Skru løs bunnskruen, for å frigjøre dekselrammen framme på døren.

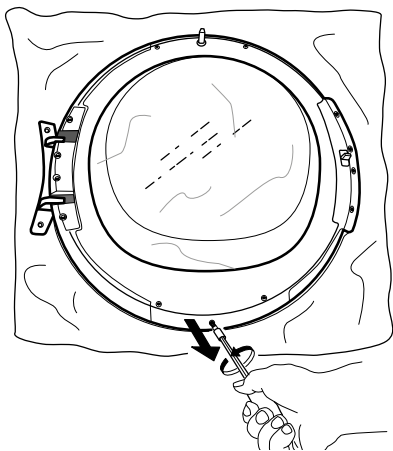

6. Snu døren og legg den ned på dørglasset.

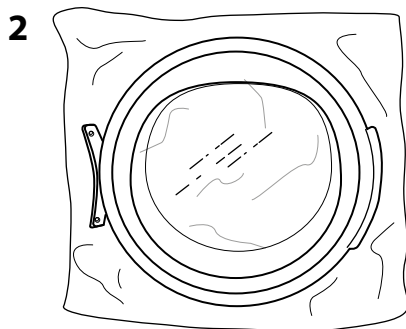
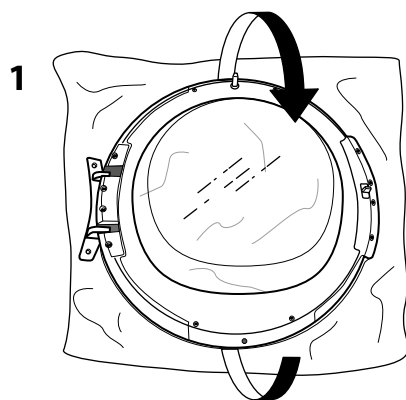

7. Vri forsiktig dørrammen i retningen med urviserne og fjern den.

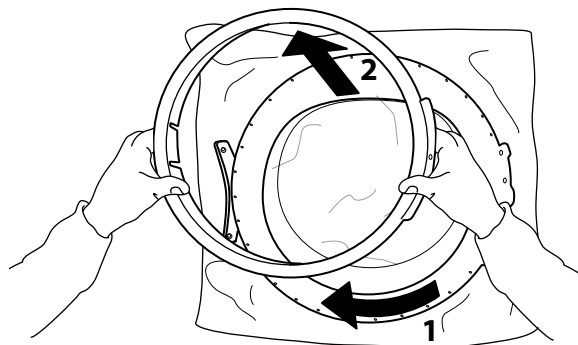

8. Vri døren igjen og legg den opp-ned.

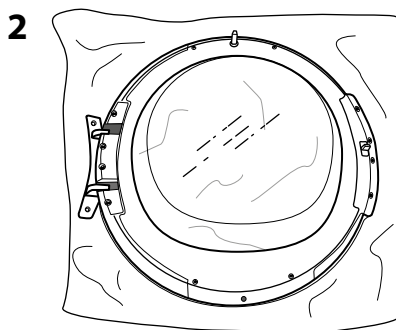
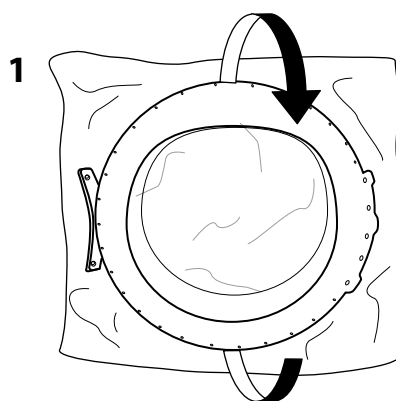

9. Fjern de to sideskruene. Gjør dette på begge sidene av døren.

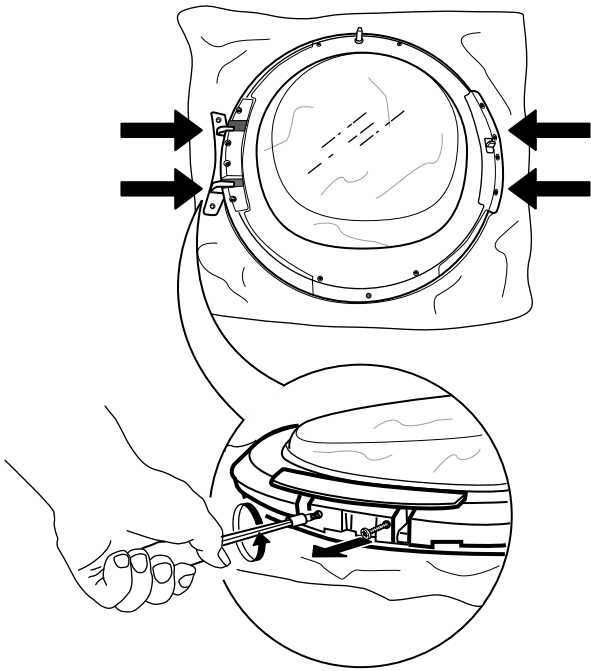

10. Fjern de 4 innerste skruene på hver side av døren.

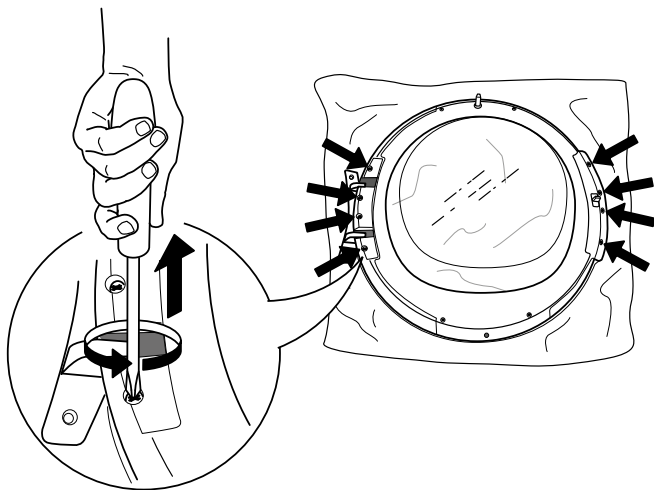

11. Fjern sidedelene på hver side av døren.

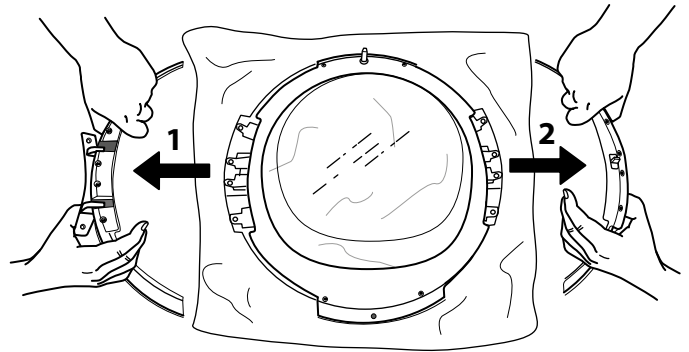

12. Inverter sidedelene og sett de på plass igjen.

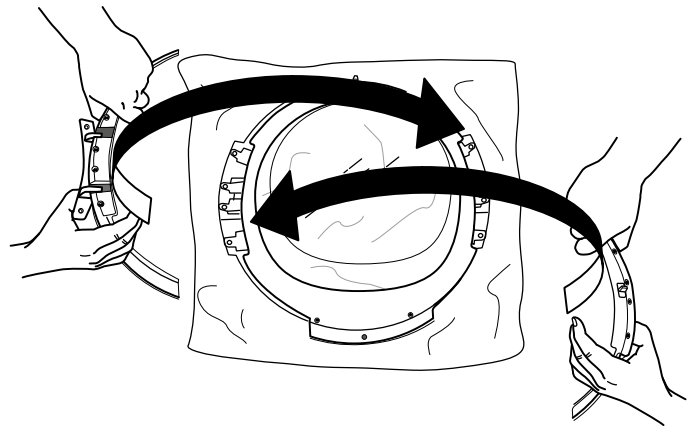

13. Fest de 2 sideskruene på begge siderne av døren igjen.

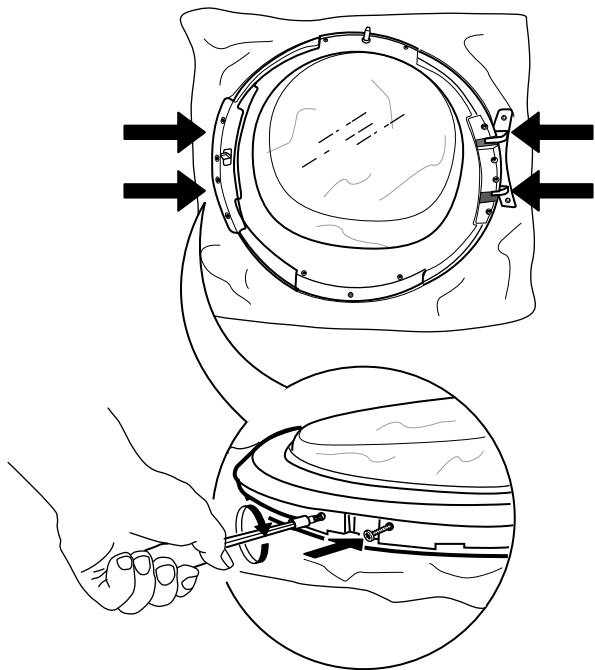

14. Fest de 4 innerste skruene på hver side igjen.

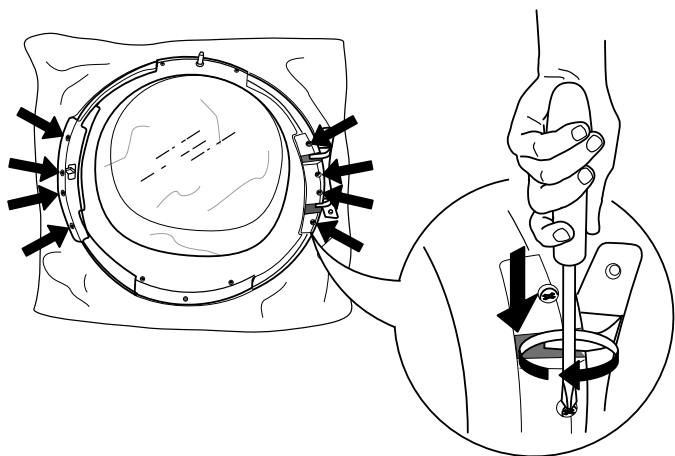

15. Snu døren og legg den ned på dørglasset.

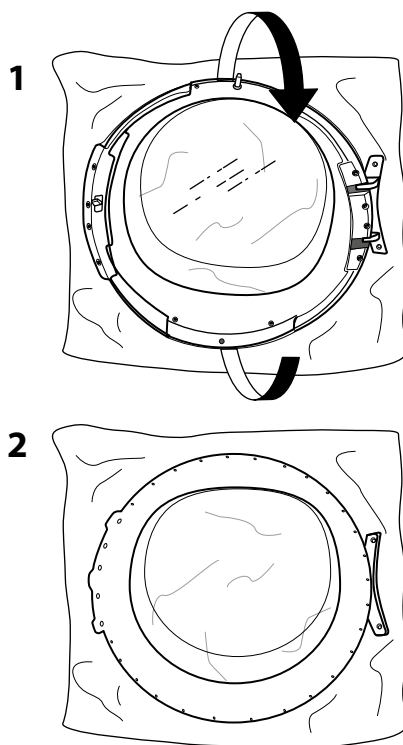

16. Monter dørens ramme.

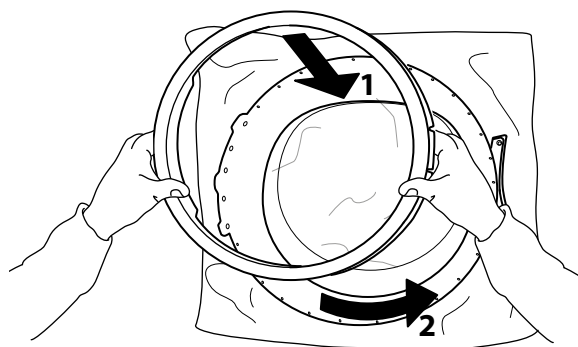

17. Vri døren igjen og legg den opp-ned. Fest bunnskruen igjen.

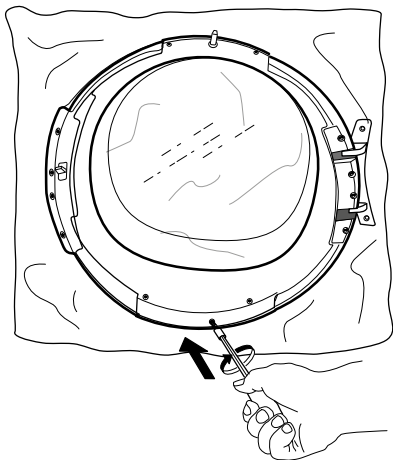

18. Sett på plass dørlåsen på høyre side av dørens åpning. Trykk den helt inn i åpningen og flytt den litt nedover, til den lille knotten på dørlåsen sperres.

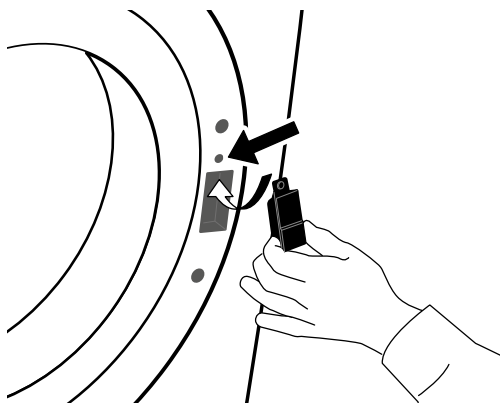

19. Fest de to skruene over og under dørlåsen, på høyre side av døråpningen.

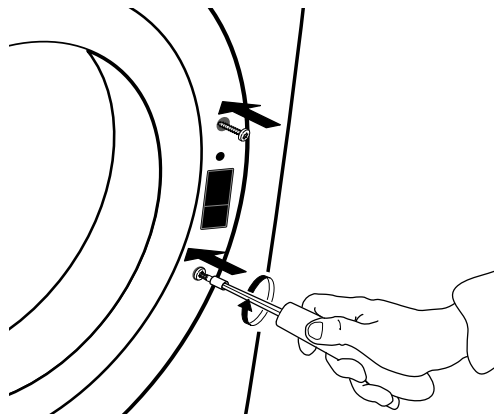

20. Fest døren på venstre side av døråpningen ved å skru fast de to skruene.

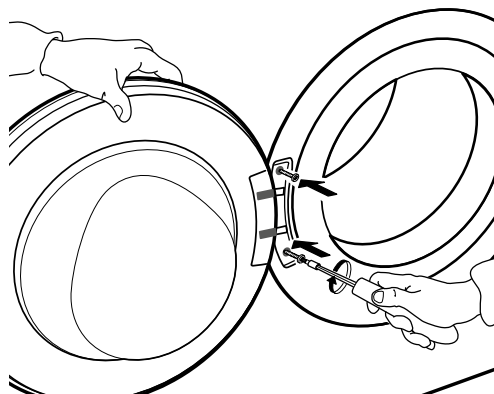

FEILSØKINGSLISTE & ETTER-SALGS SERVICE

Din tørketrommel er utstyrt med forskjellige automatiske sikkerhetsfunksjoner. Disse gjør det mulig å oppdage feil i god tid og sikkerhetssystemet kan handle på riktig måte. Disse feilene er vanligvis så ubetydelige at de kan løses på noen minutter.

<i>Problem</i>	<i>Mulig årsak</i>	<i>Løsning</i>
TØRKINGEN TAR FOR LANG TID TØYET ER IKKE TØRT NOK	<p>Programmet som er valgt er ikke det optimale for tøyet</p> <p>Dørfilteret eller bunnfilteret er tiltettet</p> <p>Tøyet er for vått</p> <p>Omgivelsestemperaturen er for høy</p>	<ul style="list-style-type: none">• Velg programmet som er best egnet til typen tøy; se seksjonen PROGRAM• Gjør filtrene rene ved å følge instruksene i seksjonen PLEIE OG VEDLIKEHOLD• Påse at tøyet sentrifugeres med maksimal hastighet før du tørker det. Dersom tøyet ble sentrifugert med en hastighet på under 800 rpm, kan vanntanken bli full i løpet av tørkeprogrammet. <p>Den ideelle omgivelsestemperaturen er mellom 15 °C og 20 °C. Dersom omgivelsestemperaturen er høyere må rommet luftes.</p>
TØRKETROMMELEN STARTER IKKE, SELV OM START/PAUSE ER TRYKKET INN	<p>Døren er ikke lukket skikkelig</p> <p>Tastsperreren er aktivert</p>	<ul style="list-style-type: none">• Dytt døren slik at den lukker seg og du hører et klikk• Trykk og hold inne tasten med nøkkelsymbolet helt til displayet angir at tastene er frigjorte.

**SMÅ VANNDRÅPER
BEFINNER SEG UNDER
TØRKETROMMELEN**

Bunnfilteret er ikke satt riktig på plass

- Kontroller posisjonene til bunnfilteret og påse at det er helt integrert i filterrommet.

Lo blir liggende igjen på bunnfilter eller dørens forsegling

- Fjern restene av lo på gummiforseglingene til bunnfilteret og dørens forsegling.

Vanntanken er ikke satt riktig på plass

- Dytt inn vanntanken og påse at den er helt integrert i tankens rom.

Dreneringens direkte kopling fungerer ikke på riktig måte

- Kontroller koplingen til dreneringen og påse at vannet renner unna.

Tørketrommelen står ikke horisontalt

- Kontroller at tørketrommelen står horisontalt ved å plassere et vater på toppflaten; reguler tørketrommelens føtter dersom det er nødvendig. (se INSTALLASJONSVEILEDNINGEN).

FEILINDIKATOR OG MELDINGER

Sørg for å

- Tømme vanntanken etter hvert program
- Gjøre rent dørfilteret etter hvert program
- Gjøre rent bunnfilteret etter hvert femte program

<i>Feilindikator</i>	<i>Melding på display</i>	<i>Mulig årsak</i>	<i>Løsning</i>
	VANNTANK FULL	Vanntanken kan være <ul style="list-style-type: none">• fylt med vann• ikke riktig plassert	<ul style="list-style-type: none">• Tøm vanntanken; påse at den er satt riktig på plass.• Dytt inn vanntanken og påse at den er fullstendig på plass i tankens rom.
	GJØR RENT BUNNFILTERET	Bunnfilteret kan være <ul style="list-style-type: none">• blokkert med lo• ikke riktig plassert	<ul style="list-style-type: none">• Gjør rent bunnfilteret; påse at det er satt riktig på plass etterpå• Dytt inn bunnfilteret og flytt spakene for frigjøring i vertikal posisjon, påse at filteret er satt riktig på plass i filterrommet. Lukk klaffen.
	GJØR DØRFILTERET RENT	Dørfilteret kan være <ul style="list-style-type: none">• blokkert med lo• ikke riktig plassert	<ul style="list-style-type: none">• Fjern dørfilteret og gjør det rent; påse at det innføres riktig etterpå slik at det integreres fullstendige i filterrommet.• Kontroller dørfilterets posisjon; påse at den er riktig på plass i filterrommet.

Se seksjonen PLEIE OG VEDLIKEHOLD for tømning av vanntanken eller renhold av filter.

Nedenfor vil du finne en oppsummering av årsakene og løsningene på feil.

Dersom problemet vedvarer etter at du har fulgt instruksene slik det indikeres nedenfor, trykk På/Av i minst tre sekund. Dersom feilmeldingen fortsatt vedvarer, slå tørketrommelen av og ta ut støpselet og kontakt vår Etter-Salgs Service.

<i>Feilindikator</i>	<i>Melding på display</i>	<i>Mulig årsak</i>	<i>Løsning</i>
	F01 til F04	Feil ved en komponent	Trykk og hold nede Av/På i minst 3 sekund.
	F05 til F09	Feil ved en komponent	Slå tørketrommelen av og ta ut støpselet. Åpne døren øyeblikkelig og ta ut tøyet slik at varmen sprer seg. Påse at omgivelsestemperaturen befinner seg mellom intervallet fra 5 °C til 35 °C. Vent omtrent en time. Sett støpselet til tørketrommelen i kontakten, legg inn tøyet og start programmet igjen. Dersom feilen vedvarer, ring Etter-Salgs Service.
	F10 til F24	Feil ved en komponent	Slå tørketrommelen av og ta ut støpselet. Vent omtrent en halv time. Sett i støpselet til tørketrommelen og start programmet på nytt. Dersom feilen vedvarer, ring Etter-Salgs Service.

TRANSPORT OG FLYTTING

**ADVARSEL**

Løft aldri tørketrommelen ved å holde i topplaten.

1. Trekk ut støpselet.

2. Kontroller at dør og vanntank er riktig lukket.

3. Dersom tømmerlangen er koplet til kloakksystemet ditt, fest tømmerlangen bak på tørketrommelen igjen (se Installasjonsveiledningen).

ETTER-SALGS SERVICE

FØR DU KONTAKTER ETTER-SALGS SERVICE

1. Se om du kan løse problemet selv, på bakgrunn av punktene under **FEILSØKINGSLISTEN**.

2. Slå apparatet av og på igjen for å se om feilen vedvarer.

DERSOM PROBLEMET VEDVARER ETTER DISSE KONTROLLENE, TA KONTAKT MED NÆRMESTE ETTER-SALGS SERVICE

Ring telefonnummeret som er oppgitt i garantiheftet, eller følg instruksene på nettstedet **www.whirlpool.eu**

Oppgi alltid:

- en kort beskrivelse av feilen;
- nøyaktig type og apparatmodell;
- service nummeret (nummeret etter ordet Service på typeplaten på baksiden av tørketrommelen).
Servicenummeret er også oppgitt på garantiseddelen;
- din fulle adresse;
- ditt telefonnummer.

SERVICE 0000 000 00000



For reparasjoner, bruk vår autoriserte Etter-Salgs Service, for å sikre riktig reparasjon og bruk av originale reservedeler.

Produsent
Whirlpool Europe s.r.l. Socio Unico
Viale Guido Borghi 27
21025 Comerio (VA)
Italy

1.

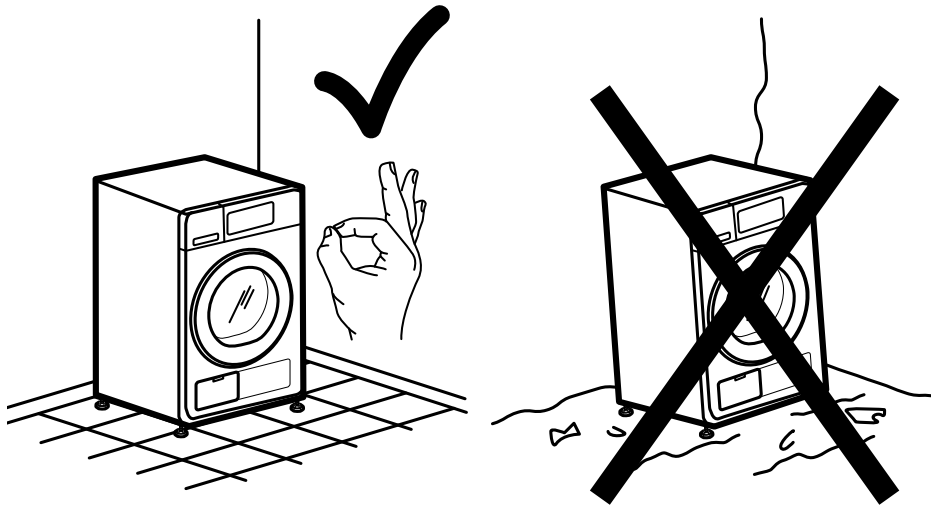

2a.

2b.

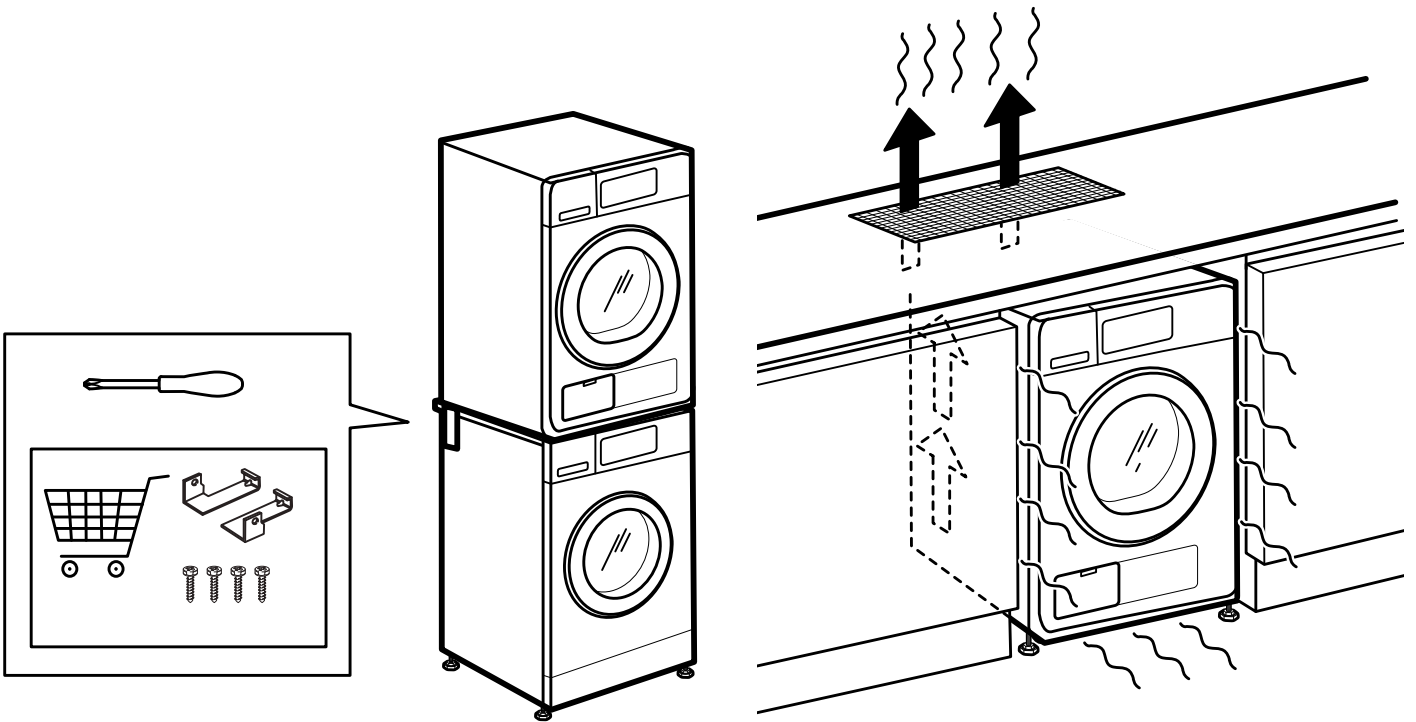

3a.

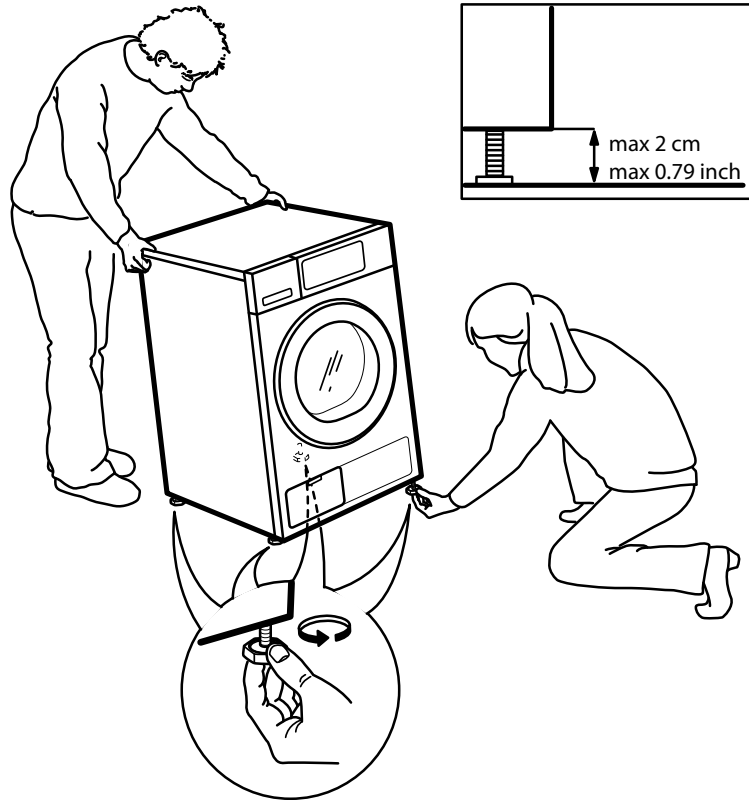

3b.

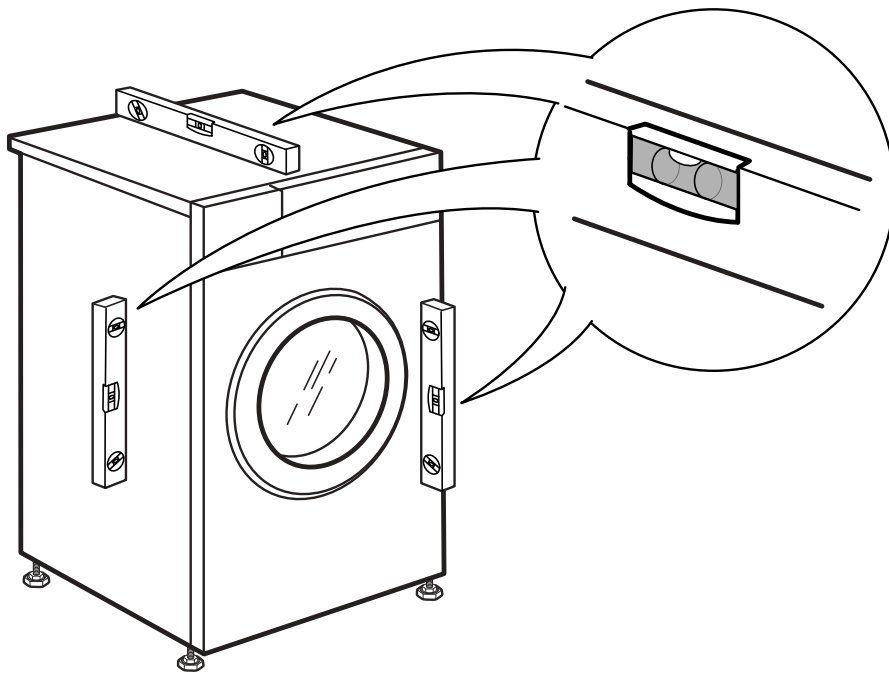

4.

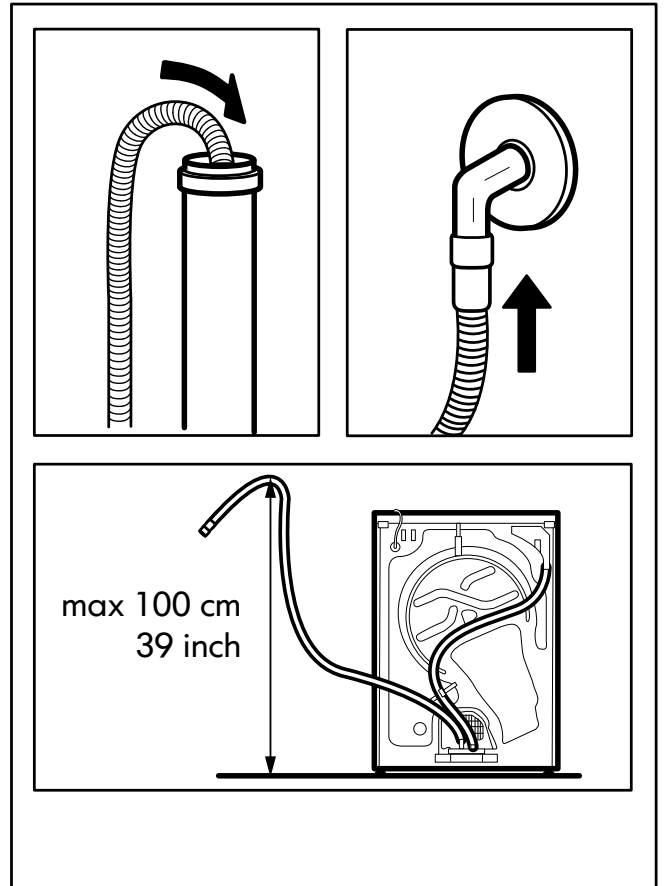
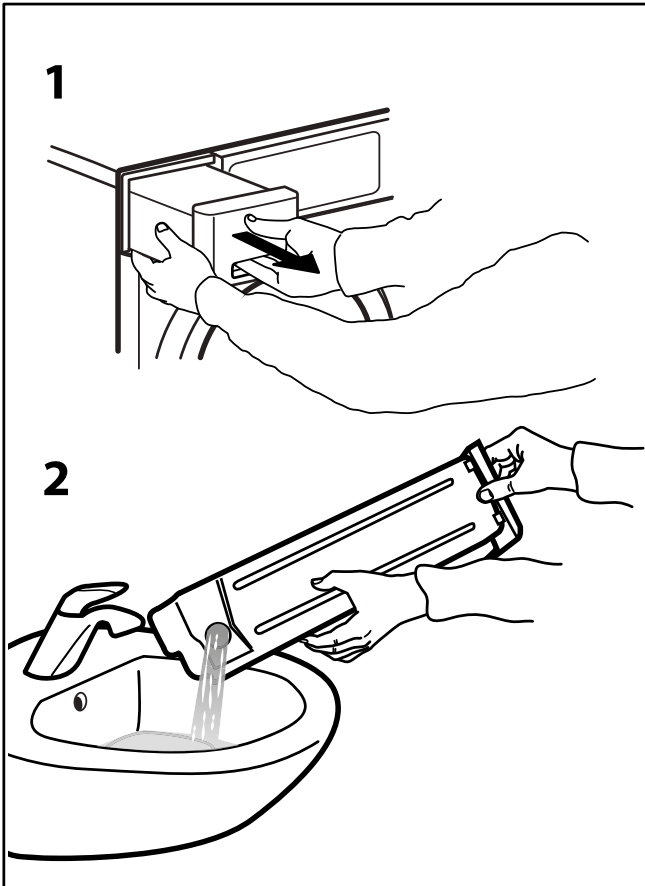
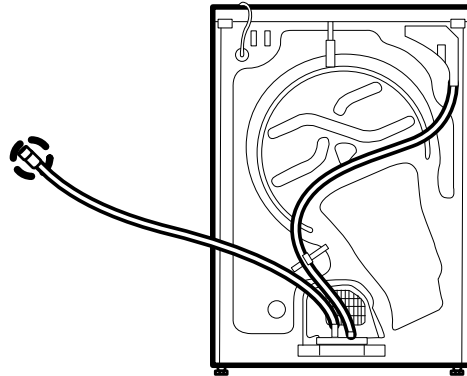
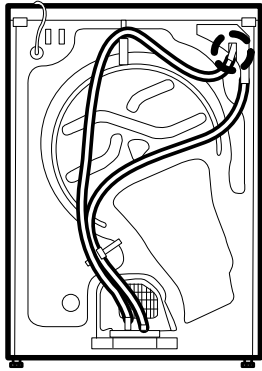

5.

6a.

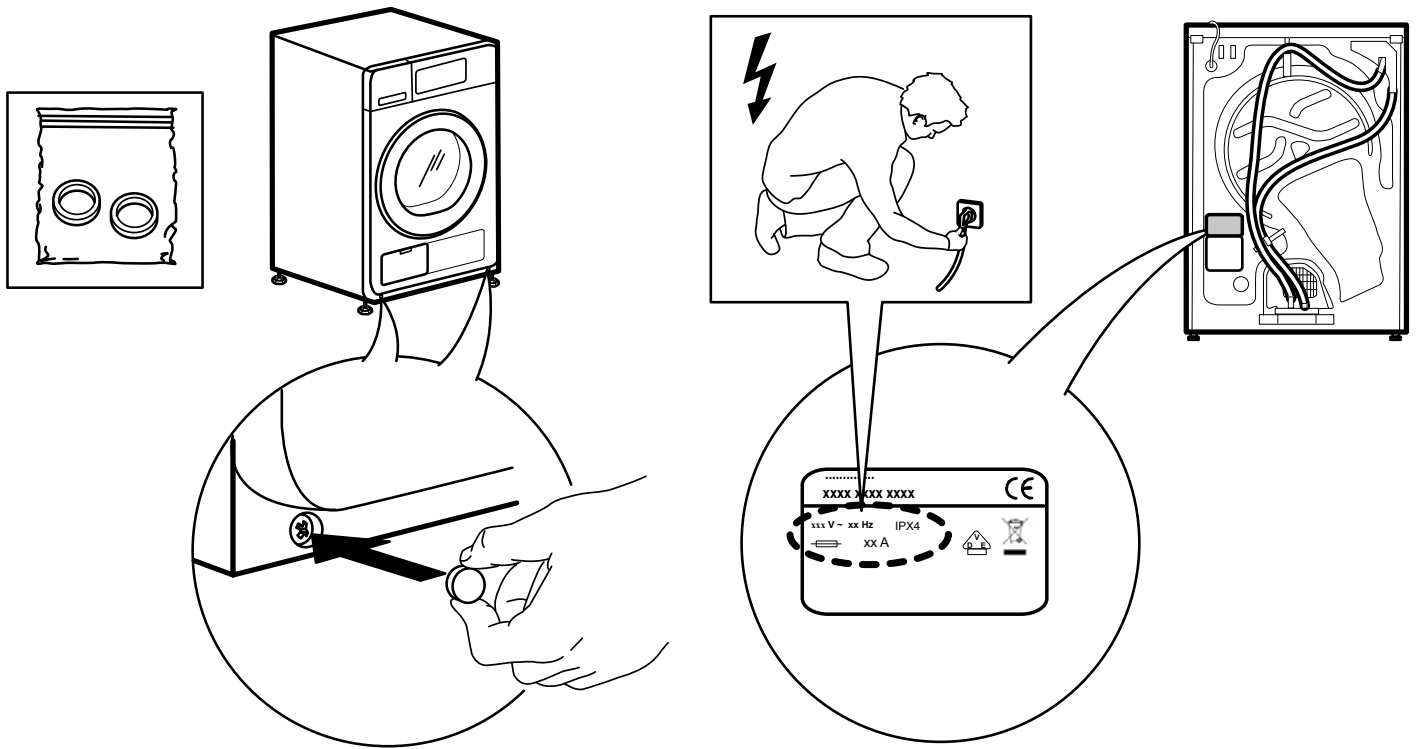

6b.

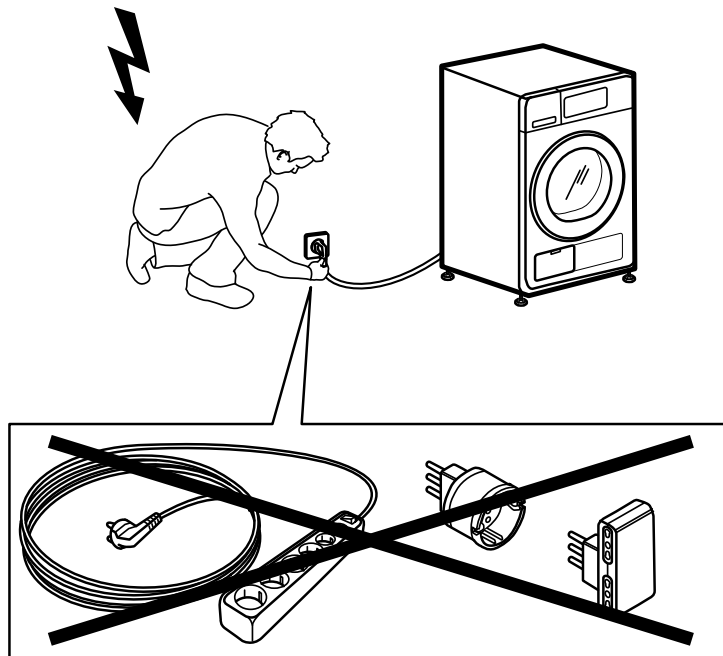

Whirlpool er et registrert varemerke for Whirlpool, USA



400010765145

