

Hälsa och säkerhet, Användning och skötsel
och Installationsguider



www.whirlpool.eu/register



SVENSKA..... 3

SVENSKA

HÄLSA OCH SÄKERHET, ANVÄNDNING OCH SKÖTSEL och INSTALLATIONSGUIDE



TACK FÖR ATT DU VALDE ATT KÖPA EN PRODUKT FRÅN WHIRLPOOL.
För att få fullständig assistans, registrera din apparat på
www.whirlpool.eu/register

Innehåll

Anvisningar för hälsa och säkerhet

SÄKERHETSINSTRUKTIONER	5
MILJÖSKYDD	8
FÖRSÄKRAN OM ÖVERENSSTÄMMELSE	9

Användning och skötsel

PRODUKTBESKRIVNING	10
APPARAT	10
KONTROLLPANEL	10
LUCKA	11
TRUMBELYSNING (om tillgänglig)	11
TILLGÄNGLIGA TILLBEHÖR	11
HUR MAN ANVÄNDER APPARATEN	12
FÖRSTA ANVÄNDNINGEN	12
DAGLIG ANVÄNDNING	13
PROGRAM	14
TILLVAL	17
FUNKTIONER	18
INDIKATORER	19
ENERGIBESPARING	20

RENGÖRING OCH UNDERHÅLL	21
TÖMMA VATTENTANKEN	21
RENGÖRING AV LUCKFILTRET	22
RENGÖRING AV BOTTENFILTRET	23
RENGÖRING AV TORKTUMLARENS UTSIDA	25
ÄNDRA LUCKSLAGNINGENS SIDA	26
FELSÖKNING OCH KUNDSERVICE	28
FELINDIKATOR OCH MEDDELANDEN	30
TRANSPORT OCH HANTERING	32
KUNDSERVICE	33
<i>Installationsguide</i>	34

SÄKERHETS- INSTRUKTIONER

VIKTIGT ATT LÄSA OCH OBSERVERA

Innan du använder torktumlaren ska du noga läsa instruktionerna Hälsa och säkerhet och Användning och skötsel.

Förvara dessa instruktioner nära till hands för framtida referens.

DIN OCH ANDRAS SÄKERHET ÄR MYCKET VIKTIG.

I bruksanvisningen och på torktumlaren finns viktiga säkerhetsvarningar som du alltid ska följa.



Detta är varningssymbolen. Denna symbol varnar dig om faror som kan orsaka skada eller dödsolycka för dig eller för andra personer.

Alla säkerhetsmeddelanden åtföljs av varningssymbolen och texten **FARA** eller **VARNING**. Dessa ord betyder:

FARA

Visar på en farlig situation som, om den inte undviks, kommer att förorsaka svåra skador.

VARNING

Visar på en farlig situation som, om den inte undviks, kan förorsaka svåra skador.

Alla säkerhetsvarningar ger specifika detaljer om den

potentiella risk som föreligger och anger hur du ska undvika personskada och annan skada samt elektriska stötar på grund av felaktig användning av torktumlaren. Följ följande instruktioner noggrant. Försummelse att iaktta dessa instruktioner kan leda till risker. Tillverkaren fransäger sig allt ansvar för skador på personer, djur eller egendom om dessa anvisningar och säkerhetsföreskrifter inte följs.

Barn (0–8 år) ska hållas under uppsikt när de vistas i närheten av apparaten.

Barn från 8 års ålder och personer med nedsatt fysisk, sensorisk eller mental förmåga, eller bristande erfarenhet och kunskap, kan använda denna torktumlare om de hålls under uppsikt eller har fått instruktioner om hur apparaten ska användas på ett säkert sätt och förutsatt att de förstår vilka faror det innebär. Barn får inte leka med torktumlaren. Rengöring och underhåll får inte utföras av barn utan uppsikt.

Plagg som har blivit nedsmutsade med till exempel matlagningsolja, aceton, alkohol, bensin, fotogen, fläckborttagningsmedel, terpentin, vax och vaxborttagningsmedel ska

tvättas i varmt vatten och en extra dos tvättmedel innan de stoppas in i torktumlaren.

Föremål så som skumgummi (latexskum), duschmössor, vattentäta textilier, artiklar med gummibaksida och kläder eller kuddar med skumgummifyllning får inte torkas i torktumlaren.

Ta bort eventuella föremål från fickorna, t.ex. tändare och tändstickor.

Använd inte torktumlaren om du har använt kemikalier för rengöring.

Oljeindränkta artiklar kan antändas spontant, särskilt när de utsätts för värmekällor såsom i en torktumlare. Artiklarna blir varma och orsakar en oxidationsreaktion i oljan. Oxidation ger upphov till värme. Om värmen inte försvinner kan artikeln bli tillräckligt varm för att fatta eld. När oljeindränkta artiklar staplas eller förvaras kan det förhindra att värmen försvinner, vilket medför brandrisk.

VARNING

Avbryt aldrig torktumlaren innan torkcykeln är klar förutom om du omgående tar ut tvätten från maskinen och sprider ut den så att värmen försvinner.

Den sista fasen i torkcykeln utförs utan värme

(nedkylningsfas) för att försäkra att tvättens temperatur inte förorsakar skada på tvätten.

Om du vill stapla torktumlaren ovanpå en tvättmaskin, kontakta vår kundservice för att kontrollera om det är möjligt. Stapling av torktumlaren är bara tillåtet om torktumlaren fixeras säkert på tvättmaskinen med hjälp av den avsedda staplingsatsen.

AVSEDD ANVÄNDNING AV PRODUKTEN

Denna torktumlare har bara utarbetats för hushållsbruk. Torktumlaren får inte ha professionellt bruk. Tillverkaren åtar sig inget ansvar för olämplig användning eller för felaktig inställning av reglagen.

WARNING: Torktumlaren är inte avsedd att användas med en extern timer eller ett separat fjärrkontrollsystem.

Använd inte torktumlaren utomhus. Förvara inte och använd inte explosiva ämnen så som sprayflaskor, gas eller annat brandfarligt material i eller i närheten av torktumlaren. Om torktumlaren skulle slås på av misstag kan detta material fatta eld.

INSTALLATION

Installation och reparationer ska utföras av behörig fackman i enlighet med tillverkarens anvisningar och lokala säkerhetsbestämmelser. Reparera eller byt inte ut delar på torktumlaren om detta

inte direkt rekommenderas i bruksanvisningen. Installationen får inte utföras av barn. Håll barn på avstånd medan torktumlaren installeras. Förvara förpackningsmaterialet (plastpåsar, polystyren och liknande) utom räckhåll för barn både under och efter installationen av torktumlaren.

Använd skyddshandskar vid uppäckning och installation. Packa upp torktumlaren och kontrollera att den inte har skadats under transporten. Kontakta din återförsäljare eller närmaste kundservice om du upptäcker ett problem. För att hantera och installera torktumlaren krävs minst två personer. Håll barn på avstånd medan torktumlaren installeras.

Torktumlaren ska alltid kopplas bort från elnätet innan installationsarbete utförs. Se till att nätkabeln inte kommer i kläm och skadas av torktumlaren under installationen. Sätt inte på torktumlaren förrän installationen har slutförts.

Vänta några timmar efter installationen innan du startar produkten så att den anpassas till rummets omgivningsförhållanden. Installera inte torktumlaren på en plats där den kan utsättas för extrema förhållanden så som: dålig ventilation, temperaturer under 5 °C eller över 35 °C.

Torktumlaren får inte installeras bakom en låsbar

dörr, en skjutdörr eller en dörr med hänglås på andra sidan som innebär att fullständig öppning av torktumlarens lucka kan vara begränsad.

Torktumlaren ska ställas med baksidan mot en vägg för att förhindra att man skadas genom att vidröra bakpanelen som kan bli mycket het under torkningsprocessen.

Installera inte torktumlaren i rum med dålig luftcirkulation. Om du vill installera den i ett litet förvaringsrum, toalett, badrum eller liknande ska godtycklig luftcirkulation säkerställas (öppen dörr, ventilationsgaller eller öppningar större än 500 cm²).

När torktumlaren installeras ska du säkerställa att de fyra fötterna är stabila och står på golvet. Justera dem om nödvändigt och kontrollera att torktumlaren är helt plan med hjälp av ett vattenpass.

Om möjligt, använd en slang för att tappa av vattnet direkt till avloppssystemet. Detta gör att du inte behöver tömma vattentanken i slutet av varje torkcykel eftersom kondensvattnet då töms ut direkt.

Installera inte torktumlaren på en djup matta.

Om torktumlaren på grund av brist på plats måste installeras direkt i närheten av en gas- eller kolkamin är det nödvändigt att placera en isoleringsplatta (85 x 57cm) mellan dem. Den sidan av

plattan som är riktad mot kaminen ska täckas med aluminiumfolie.

Torktumlaren har inte utarbetats för inbyggd installation.

Torktumlaren kan installeras under en toppskiva förutsatt att godtycklig luftcirkulation garanteras för torktumlaren. Installera ett ventilationsgaller (minst 45 cm x 8 cm) på baksidan av toppskivan som torktumlaren installeras under.

VARNINGAR GÄLLANDE EL

Kontrollera att nätspanningen i ditt hem överensstämmer med produktens märkspänning som anges på märkskylten. För att installationen ska uppfylla gällande säkerhetskrav krävs att en allpolig brytare med minst 3 mm kontaktavstånd används. Enligt lag är det obligatoriskt att ansluta denna torktumlare till jord.

För torktumlare med stickkontakt ska du kontakta en behörig elektriker om den inte passar till eluttaget. Använd inte förlängningssladdar, grenuttag eller adaptrar. Anslut inte torktumlaren till ett uttag som kan styras med fjärrkontroll. Nätkabeln måste vara tillräckligt lång för att torktumlaren ska kunna anslutas till ett eluttag när den står på plats. Dra inte i apparatens elsladd. Om nätkabeln är skadad ska den bytas ut mot en likadan. Nätkabeln får bara bytas ut

av behörig elektriker och i enlighet med tillverkarens anvisningar och gällande säkerhetsföreskrifter. Vänd dig till en auktoriserad serviceverkstad.

Använd inte denna torktumlare om nätkabeln eller kontakten är skadad, om den inte fungerar korrekt eller om den har skadats eller tappats. Doppa aldrig nätkabeln eller stickkontakten i vatten. Håll nätkabeln borta från heta ytor. När installationen är klar ska det inte gå att komma åt de elektriska komponenterna. Vidrör aldrig torktumlaren med våta kroppsdelar och var inte barfota när du använder den.

ELEKTRISK ANSLUTNING FÖR STORBRIANNIEN OCH IRLAND

Byte av säkring.

Om torktumlarens nätkabel är kopplad till en BS 1363A 13 A säkrad stickkontakt och en säkring behöver bytas, använd en ASTA-godkänd säkring av typen BS 1362 och gör följande:

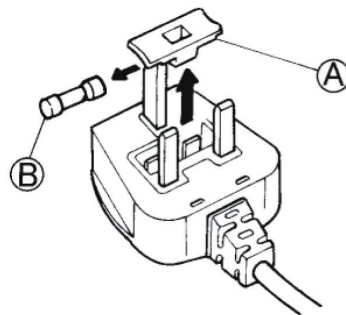

1. Ta bort säkringslocket (A) och säkringen (B).
2. Sätt in den nya 13 A-säkringen i locket.
3. Sätt tillbaka dem i kontakten.

VIKTIGT:

Säkringslocket måste sättas tillbaka när säkringen har bytts. Stickkontakten får inte användas om säkringslocket saknas.

Om ett nytt lock behöver anskaffas, kontrollera att den färgade insatsen eller färgens namn nedtill på kontakten överensstämmer med originallocket. Nya säkringslock finns att köpa i elhandeln.

Endast Irland

I regel gäller informationen för Storbritannien, men även en tredje typ av stickkontakt och eluttag används: 2-stifts stickkontakt med jordning på sidan.

Eluttag/stickkontakt (gäller för båda länderna)

Om den monterade stickkontakten inte passar i eluttaget, kontakta kundservice för mer information. Försök inte att byta stickkontakten på egen hand. Proceduren ska utföras av en kvalificerad servicetekniker i enlighet med tillverkarens anvisningar och gällande säkerhetsföreskrifter.

KORREKT ANVÄNDNING

Överskrid inte maximalt tillåten kapacitet. Kontrollera den maximalt tillåtna kapaciteten i programtabellen.

Torka inte otvättade plagg i torktumlaren.

Torka inte tvätten mer än nödvändigt.

Se till så att ludd eller damm inte samlas runt torktumlaren.

Mjukmedel och liknande ska användas i enlighet med mjukmedelstillverkarens instruktioner.

RENGÖRING OCH UNDERHÅLL

Torktumlaren ska alltid kopplas bort från elnätet innan rengöring eller underhåll utförs.

Använd inte ångtvätt.

MILJÖSKYDD

För modeller av torktumlare med värmepumpsteknik: Denna torktumlare innehåller fluorerad växthusgas (R134a). Kretsen som innehåller denna gas är hermetiskt tätad. Den elektriska brytaren har en testad läckhastighet som är mindre än 0,1% per år.

KASSERING AV FÖRPACKNINGSMATERIAL

Förpackningsmaterialet kan återvinnas till 100%, vilket framgår av återvinningssymbolen:



Därför ska de olika delarna av förpackningen kasseras på ett ansvarsfullt sätt och i enlighet med gällande lokala bestämmelser för avfallshantering.

KASSERING AV HUSHÅLLSAPPARATER

Gör torktumlaren obrukbar innan den kasseras genom att klippa av nätkabeln. Avlägsna även dörrar och hyllor (i förekommande fall) så att barn inte kan klättra in och bli instängda i produkten.

Denna torktumlare är tillverkad av material som kan återanvändas



eller återvinnas. Kassera den enligt lokala bestämmelser för avfallshantering.

För mer information om hantering, återvinning och återanvändning av elektriska hushållsapparater, var god kontakta de lokala myndigheterna, ortens sophanteringstjänst eller affären där torktumlaren inhandlades.

Denna torktumlare är märkt i enlighet med direktivet 2012/19/EU om avfall som utgörs av eller innehåller elektrisk och elektronisk utrustning (WEEE). Genom att säkerställa en korrekt kassering av denna produkt bidrar du till att förhindra potentiella negativa konsekvenser på miljön och vår hälsa, som annars kan bli följderna om produkten inte hanteras på rätt sätt. Denna symbol



på produkten och på de dokument som medföljer produkten visar att den inte får skrotas som hushållsavfall, utan ska lämnas in på miljöstation för återvinning av elektrisk och elektronisk utrustning.

TIPS FÖR ATT SPARA ENERGI

Torka alltid fulladdad, beroende på typ av tvätt och program/torktid. För mer information, se programtabellen.

Använd högsta möjliga centrifughastighet som tillåts av din tvättmaskin eftersom det kräver mindre energi att avlägsna vattnet mekaniskt.

På så sätt sparar du både tid och energi när du sedan kör torkcykeln.

Välj alltid korrekt program/torktid baserat på mängden tvätt för att erhålla önskat torkresultat.

Tillvalet "Skonsam" ska bara väljas vid små tvättmängder.

När du torkar bomull kan du till exempel torka Stryktrort och Skåptrort tillsammans. Börja med att ställa in programmet Stryktrort/torktid. Ta ut tvätten som ska strykas i slutet av torkcykeln och torka återstående tvätt med inställningen Skåptrort.

FÖRSÄKRAN OM ÖVERENSSTÄMMELSE

Denna apparat har utformats, tillverkats och marknadsförts i enlighet med kraven i följande EU-direktiv:
LVD 2014/35/EU,
EMC 2014/30/EU
och RoHS 2011/65/EU.

PRODUKT- BESKRIVNING

APPARAT

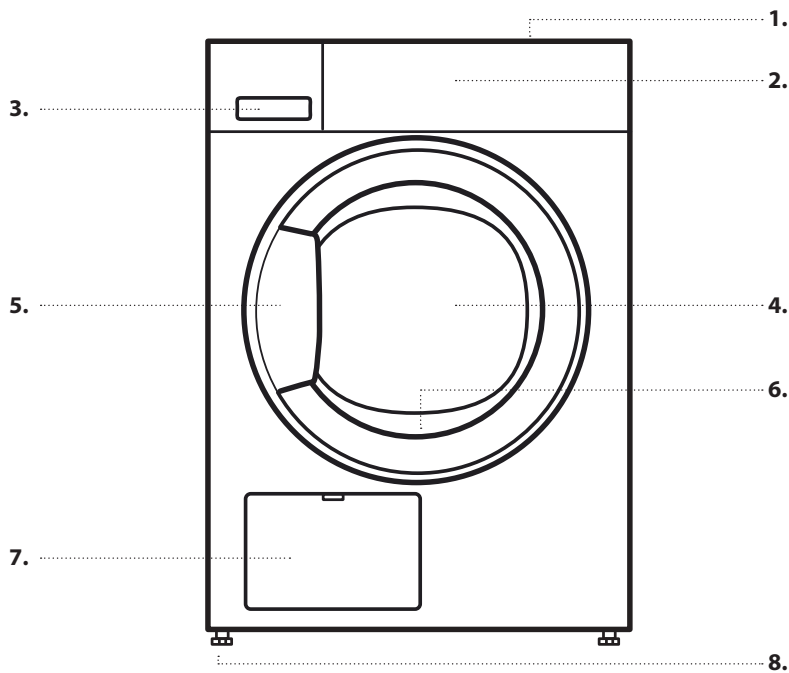

1. Toppskiva
2. Kontrollpanel
3. Vattentank
4. Lucka
5. Luckhandtag
6. Luckfilter (bakom luckan)
7. Kondensor (= bottenfilter; bakom listen)
8. Justerbara stödfötter (4)

KONTROLLPANEL

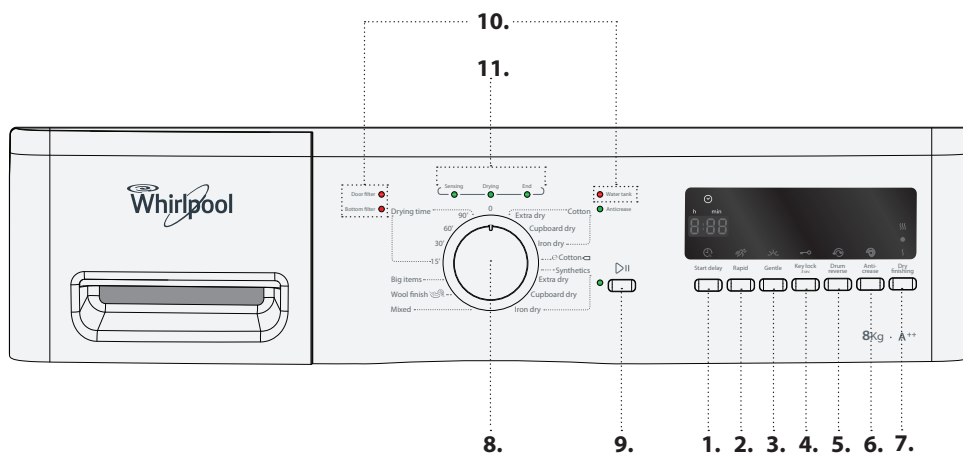

1. Star delay / Fördröjd start
2. Rapid / Tillvalet snabbtvätt
3. Gentle / Tillvalet skonsam
4. Key lock 3" / Knapplås
5. Drum reverse / Tillvalet omvänd trumma
6. Anti-crease / Tillvalet strykfritt
7. Dry finishing / Tillvalet torknivå
8. Programväljare
9. Start/Paus-knapp
10. Felindikatorer
11. Indikering för programsekvens

LUCKA

För att öppna luckan, dra i handtaget.

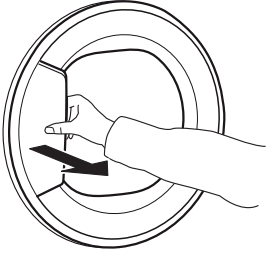

Stäng luckan genom att hålla handtaget nedtryckt och tryck tills du hör ett klickande stängningsljud.

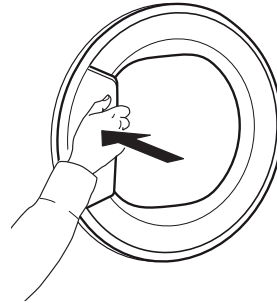

Om du avbryter ett pågående program genom att öppna luckan kommer programmet att återställas om torktumlarens lucka inte stängs inom en minut.

TRUMBELYSNING (om tillgänglig)

- Under programvalet: Ljuset tänds för att lägga in tvätten
- Efter programstart: lampan tänds och släcks medan tvättmängden detekteras.
- Efter programslutet tänds ljuset en stund när du öppnar luckan så att du kan ta ut tvätten. Sen slocknar det för att spara energi. Vidrör en av knapparna för att tända ljuset igen.

TILLGÄNGLIGA TILLBEHÖR

Kontakta vår kundservice för att kontrollera om följande tillbehör finns tillgängliga för modellen på din torktumlare.

STAPLINGSSATS Används för att placera din torktumlare ovanpå en tvättmaskin för att spara utrymme och göra det lättare att lägga in och ta ut tvätten från torktummlaren i det övre läget.

HUR MAN ANVÄNDER APPARATEN

FÖRSTA ANVÄNDNINGEN

1. KONTROLLERA VATTENTANKEN

Se till att vattentanken är korrekt insatt

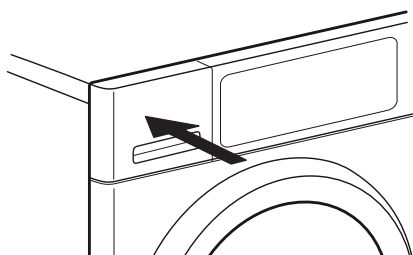

2. KONTROLLERA TÖMNINGSSLANGEN

Se till att tömningsslangen på baksidan av torktumlaren är korrekt fastsatt, antingen till torktumlarens vattentank eller till ditt avloppssystem hemma (se INSTALLATIONSGUIDE).



DAGLIG ANVÄNDNING

⚠ VARNING

Se till att inga tändare eller tändstickor ligger kvar i tvätten.

Se till att tvätten inte är indränkt i brandfarliga vätskor.

1. LÄGG IN TVÄTTEN

Respektera tvättrådsetiketterna för din tvätt och försäkra dig om att de kan torkas i torktumlare.

Torkanvisningar

Prickarna anger temperaturen för att torktumla tvätten

- Normal temperatur
- Låg temperatur
- Får inte torktumlas

Öppna luckan och lägg in tvätten. Observera de maximala tvättmängder som anges i avsnittet Program.



2. STÄNG LUCKAN

Se till att tvätten inte fastnar mellan glasluckan och luckans filter.

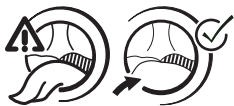

Stäng luckan tills ett klickande stängningsljud hörs.

3. STÄLL IN ÖNSKAT PROGRAM

Vrid programvalsratten för att välja önskat program. Programmets standardtid visas på displayen.

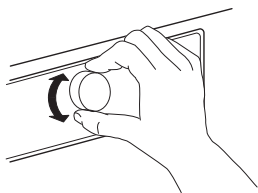

Se mer information om programmen i avsnittet **PROGRAM**.

Välj tillval om nödvändigt

Om du vill välja extra tillval, tryck på motsvarande knapp. Symbolen på displayen tänds.

Se avsnittet **TILLVAL, FUNKTIONER OCH INDIKATORER** för ytterligare information.

4. STARTA PROGRAMMET

Tryck på knappen *Start/Paus*. Lampan intill knappen tänds. Torkningsprocessen startar.

Återstående programtid anges på displayen. Den kan räknas om och anpassas under programmets gång. Under tiden visas en animering på displayen.

5. ÄNDRA INSTÄLLNINGARNA I DET GÄLLANDE PROGRAMMET OM NÖDVÄNDIGT

För att ändra inställningarna i ett pågående eller fördröjt program:

- Tryck på *Start/Paus* för att sätta det pågående programmet i pausläge
- Ändra dina inställningar
- Tryck återigen på *Start/Paus* för att låta programmet fortsätta.

6. ÅTERSTÄLLA ETT PÅGÅENDE PROGRAM VID BEHOV

Vrid programväljaren till AV/O.

⚠ VARNING

Öppna luckan och ta genast ut tvätten så att eventuell värme försvinner från tvätten.

7. STÄNGA AV TORKTUMLAREN EFTER PROGRAMMETS SLUT

I slutet av programmet visas "End" på displayen. Vrid programväljaren till AV/O så att torktumlaren stängs av. Öppna luckan och ta ut tvätten.

End

Om du inte stänger av torktummlaren när programmet är klart kommer trumman att snurra då och då i 10 minuter efter programmets slut för att undvika att tvätten skrynklas. Torktummlaren stängs av automatiskt cirka en kvart efter programmets slut för att spara energi.

8. TÖMMA VATTENTANKEN / RENGÖRA LUCKFILTRET / RENGÖRA BOTTENFILTRET

Töm

- vattentanken efter varje program
 - luckfiltret efter varje program
- Rengör bottenfiltret ungefär var femte cykel.
Se avsnittet **SKÖTSEL OCH UNDERHÅLL**





PROGRAM











Prickarna anger temperaturen för att torka tvätten

 Normal temperatur

 Låg temperatur

 Får inte torktumlas

PROGRAM	Typ av torkning och rekommendationer	Tvättrådsetiketter	Justeringar
COTTON / bomull 	För att torka bomullstvätt.  <i>Extra Dry / Extra torr</i> (maximal torrhetsnivå)		MAX. TVÄTTMÄNGD (KG): max. STANDARDPROGRAMTID (H): 2:10 TILLVAL SOM KAN VÄLJAS: Snabbtvätt, Skonsam, Omvänd trumma, Strykfritt, Torknivå
	 <i>Cupboard Dry / Skåptorrt</i> (tillräckligt torrt för att läggas in i garderoben efter torkcykeln)		MAX. TVÄTTMÄNGD (KG): max. STANDARDPROGRAMTID (H): 1:55 TILLVAL SOM KAN VÄLJAS: Snabbtvätt, Skonsam, Omvänd trumma, Strykfritt, Torknivå

PROGRAM	Typ av torkning och rekommendationer	Tvättrådsetiketter	Justeringar
	 <i>Iron Dry / Strykorrh</i> (lämpligt att stryka efter torkcykeln och är därför lite fuktig)		MAX. TVÄTTMÄNGD (KG): max. STANDARDPROGRAMTID (H): 1:25 TILLVAL SOM KAN VÄLJAS: Snabbtvätt, Skonsam, Omvänd trumma, Strykfritt, Torknivå
ECO COTTON / EKO BOMULL 	Vanligt bomullsprogram. Programmet är lämpligt för att torka normalvåt bomullstvätt. Det är det mest energisnåla programmet för att torka bomullstvätt. Värdena i energitabellen baseras på detta program.		MAX. TVÄTTMÄNGD (KG): max. STANDARDPROGRAMTID (H): 1:40 TILLVAL SOM KAN VÄLJAS: Snabbtvätt, Skonsam, Strykfritt, Torknivå
SYNTHETICS / SYNTETPLAGG 	För att torka tvätt som består av syntetfibrer.  <i>Extra Dry / Extra torr</i> (maximal torrhetsnivå)		MAX. TVÄTTMÄNGD (KG): 3,5 STANDARDPROGRAMTID (H): 1:10 TILLVAL SOM KAN VÄLJAS: Skonsam, Omvänd trumma, Strykfritt, Torknivå
	 <i>Cupboard Dry / Skåptorrh</i> (tillräckligt torrt för att läggas in i garderoben efter torkcykeln)		MAX. TVÄTTMÄNGD (KG): 3,5 STANDARDPROGRAMTID (H): 1:00 TILLVAL SOM KAN VÄLJAS: Skonsam, Omvänd trumma, Strykfritt, Torknivå
	 <i>Iron Dry / Strykorrh</i> (lämpligt att stryka efter torkcykeln och är därför lite fuktig)		MAX. TVÄTTMÄNGD (KG): 3,5 STANDARDPROGRAMTID (H): 0:50 TILLVAL SOM KAN VÄLJAS: Skonsam, Omvänd trumma, Strykfritt, Torknivå

PROGRAM	Typ av torkning och rekommendationer	Tvättrådsetiketter	Justeringar
MIXED / BLANDAT 	För att torka blandad tvätt av bomull, linne, konstfiber och blandningar av dessa material.		MAX. TVÄTTMÄNGD (KG): 3,0 STANDARDPROGRAMTID (H): 1:20 TILLVAL SOM KAN VÄLJAS: Skonsam, Omvänd trumma, Strykfritt, Torknivå
WOOL FINISH 	För att slutföra lufttorkningsprocessen av ylletextilier. Ylleplaggen blir fluffiga och mjuka.		MAX. TVÄTTMÄNGD (KG): 1,0 STANDARDPROGRAMTID (H): 0:06 TILLVAL SOM KAN VÄLJAS: ---
BIG ITEMS / STORA ARTIKLAR XXL	För att torka stora artiklar som badrumsmattor, filter osv.		MAX. TVÄTTMÄNGD (KG): 3,0 STANDARDPROGRAMTID (H): 2:00 TILLVAL SOM KAN VÄLJAS: Omvänd trumma, Strykfritt
DRYING TIME / TORKTID 	Tidsbegränsat torkprogram Välj programtiden med tillvalet Torktid. Alla tyg som lämpar sig för torktumling. Lämpar sig för att lägga till en ytterligare kort torkfas efter programmets slut.		MAX. TVÄTTMÄNGD (KG): max. STANDARDPROGRAMTID (H): 0:15-1:30 TILLVAL SOM KAN VÄLJAS: Strykfritt

max = torktumlarens maxkapacitet

Programtiderna som anges i tabellen är standardvärden. Den egentliga programtiden beror huvudsakligen på hur fuktig tvätten är och på tvättmängden. Därför kan den effektiva programtiden avvika från angivna värden.

TILLVAL

TILLVAL SOM KAN VÄLJAS DIREKT GENOM ATT TRYCKA PÅ MOTSVARANDE KNAPP

Se Programöversikten för att kontrollera vilka tillval som är tillgängliga för det valda programmet

RAPID / SNABBTVÄTT



Tillåter snabbare torkning genom att förkorta programtiden.

GENTLE / SKONSAM



Tillåter en mildare behandling av tvätten genom att använda en lägre torktemperatur.

DRUM REVERSE / OMVÄND TRUMMA



Ger mindre skrynklig tvätt genom att öka faserna för trumomvändning under programmet.

ANTI-CREASE / STRYKFRITT



Hjälper till att förebygga skrynklor om du inte kan ta ut tvätten direkt efter programmets slut. Torktummlaren börjar tumla tvätten regelbundet några minuter efter

programmets slut. Denna tumling varar i cirka 12 timmar efter programmets slut. Du kan stoppa den när som helst genom att stänga av torktummlaren med *På/Av-knappen*.

DRY FINISHING / TORKNIVÅ



Gör det möjligt att ändra torknivån i slutet av programmet genom att förlänga eller förkorta programtiden.

))) något torrare
 ● standardtorr
 { något fuktigare

TILLVALEN SNABB OCH SKONSAM KAN INTE KOMBINERAS

FUNKTIONER

RATT

Används för att ställa in programmet: vrid tills indikeringen pekar på önskat program. **Läget 0 stänger av torktumlaren** och avbryter ett pågående program.

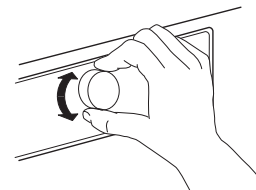

⚠ VARNING

Efter att ha avbrutit ett pågående program ska tvätten tas ut omgående

och spridas ut så att värmen försvinner.

START/PAUSE



För att starta programmet efter att ha avslutat inställningarna

För att pausa ett pågående program

För att fortsätta ett pausat program

KEY LOCK 3" / KNAPPLÅS



För att låsa knapparna och ratten på manöverpanelen mot oavsiktlig användning.

För att låsa knapparna och ratten:

- Ett program måste vara valt.
- Tryck på *Knapplåsknappen* och håll den nedtryckt tills nyckelsymbolen tänds på displayen. Ratten och knapparna är nu låsta.

Den enda funktion som kan användas när knapplåset är aktivt är att stänga

av torktumlaren genom att vrida programväljaren till läget AV/O. Om du sätter på torktumlaren igen genom att välja ett program förblir knapplåset aktivt tills de låses upp.

För att låsa upp knapparna och ratten:

- Tryck på *Knapplåsknappen* och håll den nedtryckt tills nyckelsymbolen släcks på displayen.

START DELAY / FÖRDRÖJD START



Flyttar programstart till ett senare tillfälle.

Välj en fördröjning på upp till 12 timmar.

- Välj program och tillval.
- Tryck på *Startfördröjningsknappen* upprepande tills önskad fördröjningstid visas på displayen.
- Tryck på *Start / Paus*. Displayen visar nedräkningen av fördröjningen tills programmet startar. Startfördröjningssymbolen på

displayen blinkar och knappen *Start / Paus* tänds. Ett ljud kan höras när pumpen aktiveras.

- När fördröjningstiden har gått startar torktumlaren automatiskt. När programmet startar visar displayen den återstående programtiden.

För att avbryta *Fördröjd start*

- Vrid programväljaren till läget AV/O, eller till ett annat program.

INDIKATORER

FELINDIKATORER



Water tank / vattentank
(=> töm vattentanken)



Bottom filter / bottenfilter
(=> rengör bottenfiltret).



Door filter / luckfilter
(=> rengör luckfiltret)

Om ett fel inträffar, se avsnittet
FELSÖKNING

INDIKERING FÖR PROGRAMSEKVENSS



Visar aktuell programfas (avkänning / torkning / program slut).

ANTI-CREASE / STRYKFRITT

Anger att torktumblaren är i tumlingsfasen efter programmets slut, för att undvika att tvätten

skrynklas (se DAGLIG ANVÄNDNING / 7., och TILLVAL, FUNKTIONER OCH INDIKATORER / Strykfritt).

ENERGIBESPARING

AUTOMATISK AVSTÄNGNINGSFUNKTION

Torktummlaren har utarbetats för att spara energi. Efter att programmet är slut stängs den automatiskt av efter ungefär en kvart.

MILJÖRÅD

- För att minska torktiden, se till att tvätten centrifugeras med tvättprogrammets maximala centrifughastighet. Det minskar fukttinnehållet i tvätten.

- Torka helst en full tvättmängd, enligt anvisningarna i programtabellen. Detta för att optimera energiförbrukningen.

- Torka inte tvätten mer än nödvändigt.

- Rengör luckfiltret efter varje torkning.

- Rengör bottenfiltret var femte cykel.

- Optimal rumstemperatur för torktummlaren är mellan 15 och 20 °C. Vid högre temperaturer ska rummet luftas.

- Tillvalet *Skonsam* ska bara användas vid små tvättmängder.

- När tvätt av bomull eller syntet torkas kan tvätt som ska vara *Stryktorrt* och *Skåptorrt* köras tillsammans. Starta programmet med torrhetsnivå *Stryktorrt*. När programmet är klart, ta ut tvätten som ska strykas. Fortsätt torkningen av återstående tvätt med torrhetsnivå *Skåptorrt*.

RENGÖRING OCH UNDERHÅLL

⚠ VARNING

Använd inte brandfarliga vätskor för att rengöra torktumlaren.

Stäng av torktumlaren innan någon form av rengöring och underhåll görs.

TÖMMA VATTENTANKEN

Töm vattentanken efter varje program, förutsatt att tömningsslangen inte är ansluten till ditt avloppssystem (se INSTALLATIONSGUIDE).

1. Håll i handtaget och dra försiktigt ut vattentanken. Håll i vattentanken med båda händerna.

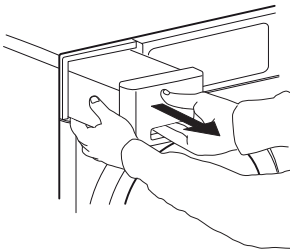

2. Töm ut vattnet.

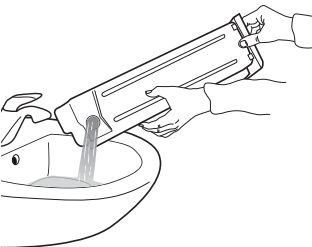

3. Sätt in vattentanken genom att trycka in den på plats. Försäkra dig om att den är helt insatt i facket.

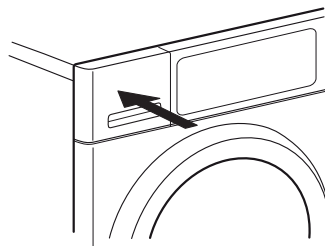

RENGÖRING AV LUCKFILTRET

Rengör luckfiltret efter varje cykel.
Kontrollera att tvätten tagits ut. Öppna luckan.

1. Ta bort luckfiltret genom att dra det uppåt.

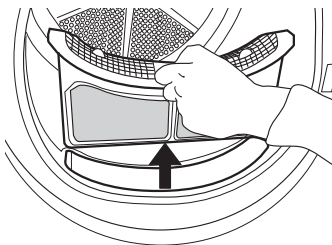

2. Tryck på knappen för att öppna luckfiltret.

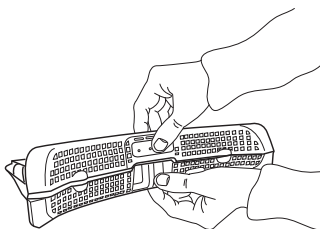

3. Avlägsna noga allt ludd från nätet med händerna.
Om nödvändigt kan nätet rengöras under rinnande vatten med hjälp av en mjuk borste.

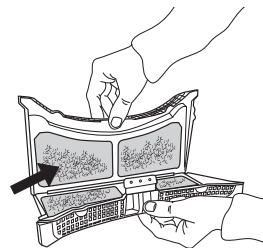

4. Rengör filterhuset med en mjuk trasa eller dammsug det försiktigt med en dammsugare.

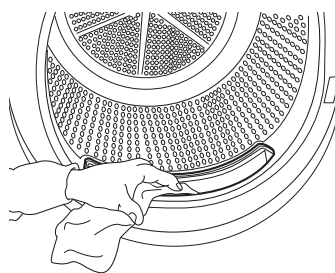

5. Stäng filtret och sätt tillbaka det åt rätt håll så att det är helt insatt i filterhuset.

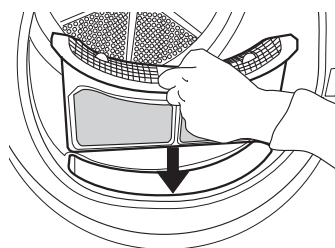

RENGÖRING AV BOTTENFILTRET

Rengör bottenfiltret efter varje fem program.

1. Öppna det undre locket.

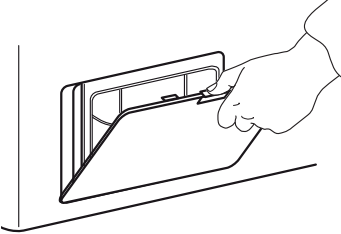

2. Håll i handtaget och dra försiktigt ut bottenfiltret.

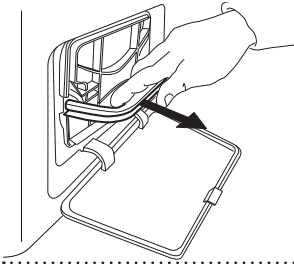

3. Ta bort skumgummit från bottenfiltret för att rengöra det.

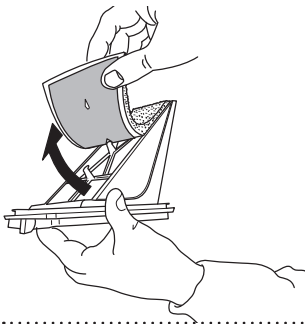

4. Rengör skumgummifiltret och filtret för hand eller under rinnande vatten. Tvätta inte skumgummifiltret i tvättmaskin.

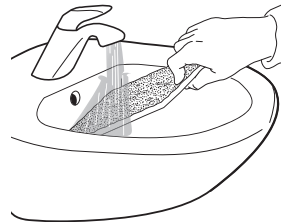

5. Vrid försiktigt ur skumgummifiltret. Sätt inte in det i bottenfiltret om det är genomvått.



6. Fäst skumgummifiltret på bottenfiltret.

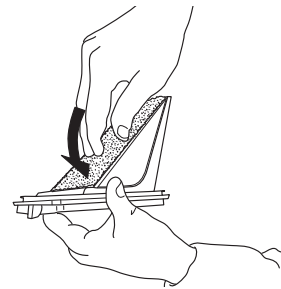

7. Rengör filterhuset på torktumblaren med en fuktig trasa eller dammsug det försiktigt med en dammsugare.

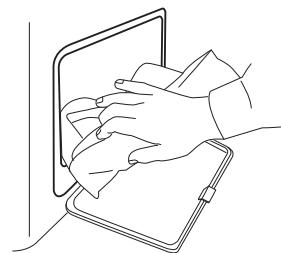

8. Sätt in bottenfiltret igen. Försäkra dig om att det är helt insatt i filterhuset.

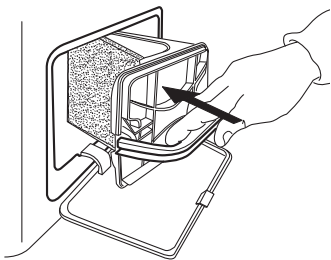

9. Flytta filterhandtaget nedåt.

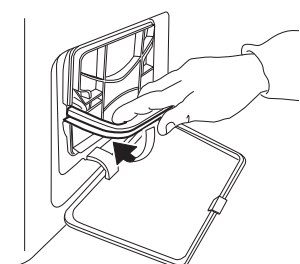

10. Stäng det undre locket.

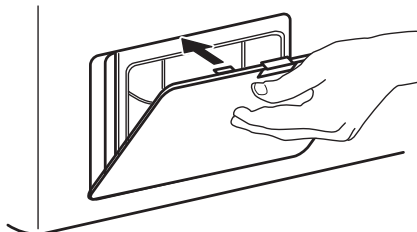

RENGÖRING AV TORKTUMLARENS UTSIDA

Använd en mjuk och fuktig trasa för att rengöra torktumlarens utsida.

Använd inte glasrengöringsmedel, allmänna rengöringsmedel, slippulver eller liknande produkter för att rengöra kontrollpanelen - dessa ämnen kan skada ytorna.



ÄNDRA LUCKSLAGNINGENS SIDA

Om nödvändigt kan man ändra sida för torktumlarens luckslagning. För att göra detta behövs en tång och en stjärnskruvmejsel.

Vi rekommenderar att två personer hjälps åt för att ta bort och fästa luckan. Kontrollera att torktumlarens stickkontakt har kopplats bort. Öppna torktumlarens lucka.

1. Använd en tång för att vrida kontaktstiftet på insidan av luckan åt höger 90° och dra ut det.

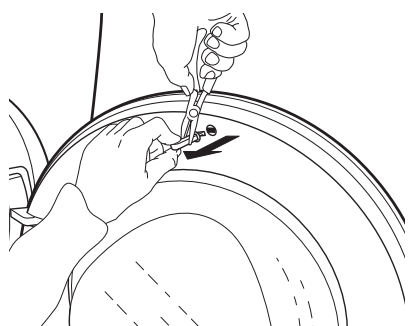
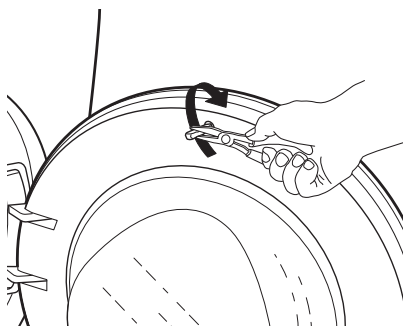

2. Skruva loss de 2 skruvarna över och under lucklåset.

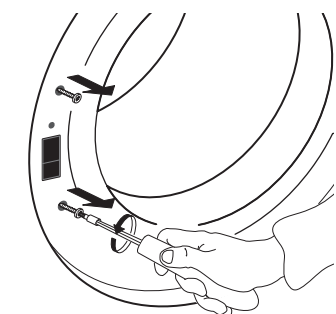

3. Tryck på den lilla haken över lucklåset med en liten skruvmejsel. Flytta samtidigt lucklåset uppåt och dra det mot dig med fingret.

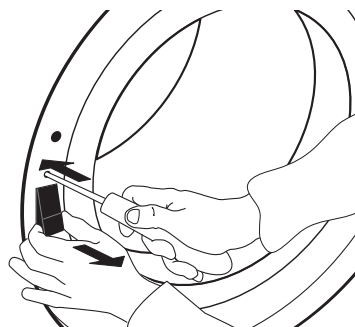

4. Ta bort de 2 skruvarna på luckans gångjärn och ta av luckan.

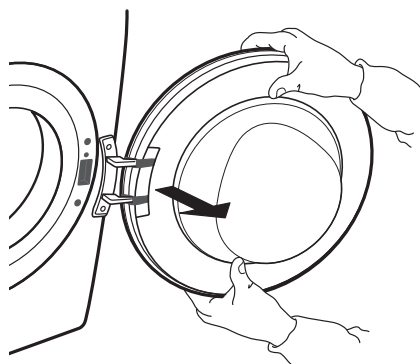
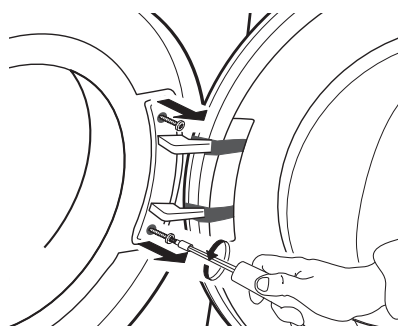

5. Fäst luckan på vänster sida genom att skruva i de 2 skruvarna. Se till att skruva i dem vertikalt för att undvika att skada lucktätningen.

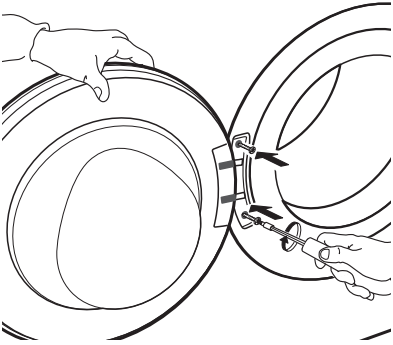

6. Sätt in lucklåset på höger sida om lucköppningen. Tryck in det helt i hålet och flytta ned det en liten bit tills den lilla haken på lucklåset hakas fast.

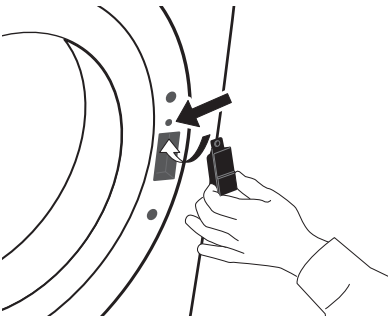

7. Fäst de 2 skruvarna över och under lucklåset.

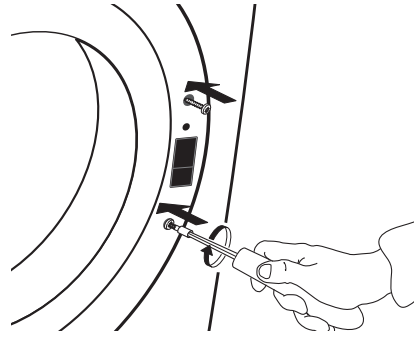

8. Sätt in kontaktstiftet längst upp inuti luckan. Vrid kontaktstiftet med en tång 90° åt höger för att låsa den.

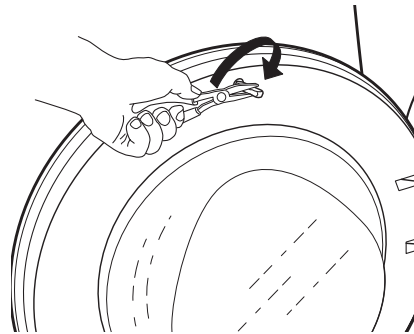
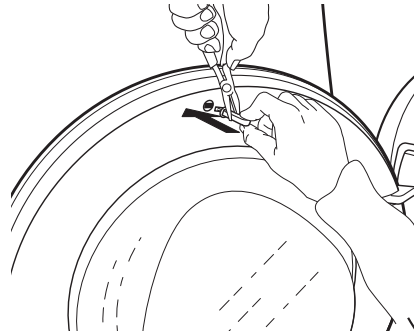

FELSÖKNING OCH KUNDSERVICE

Din torktumlare är utrustad med flera automatiska säkerhetsfunktioner. Därigenom kan fel upptäckas i ett tidigt skede och säkerhetssystemet reagerar då på lämpligt sätt. Dessa fel är normalt inte värre än att de kan avhjälpas på några få minuter.

<i>Problem</i>	<i>Möjlig orsak</i>	<i>Åtgärd</i>
TORKNING TAR FÖR LÅNG TID TVÄTTEN ÄR INTE TILLRÄCKLIGT TORR	<p>Det valda programmet är inte optimalt för typen av tvätt</p> <p>Luckfiltret eller bottenfiltret är igensatt</p> <p>Tvätten är för våt</p> <p>Rumstemperaturen är för hög</p> <p>Tillvalet "Skonsam" valt</p>	<ul style="list-style-type: none">• Välj ett program som passar till typen av tvätt. Se avsnittet PROGRAM• Rengör filtren enligt instruktionerna i avsnittet SKÖTSEL OCH UNDERHÅLL• Försäkra dig om att tvätten centrifugeras med maximal centrifughastighet före torkning. Om tvätten centrifugerades med en centrifughastighet under 800 rpm kan det hända att vattentanken blir full under torkprogrammet.• Rumstemperaturen ska helst vara mellan 15 och 20 °C. Om rumstemperaturen är högre ska rummet luftas.• Tillvalet "Skonsam" ska bara väljas med små tvättmängder

**TORKTUMLAREN STARTAR
INTE TROTS ATT START/PAUS
HAR TRYCKTS IN**

Luckan är inte ordentligt stängd

- Tryck på luckan för att stänga den tills du hör ett klickande ljud

Knapplåset är aktiverat

- Tryck på knappen med en nyckelsymbol och håll den intryckt tills displayen anger att knapparna är upplåsta.

Stickkontakt, strömavbrott,
säkring

- Stickkontakten sitter inte i uttaget eller har inte kontakt.
- Det har varit strömavbrott.
- Säkringen har gått. Försök att sätta in stickkontakten från en annan apparat i uttaget.

**VATTENDROPPAR FINNS
UNDER TORKTUMLAREN**

Bottenfiltret är inte ordentligt
insatt

- Kontrollera bottenfiltret och försäkra dig om att det är helt insatt i filterhuset.

Ludd finns kvar på bottenfiltret
eller på lucktätningen

- Ta bort rester av ludd från bottenfiltrets gummitätningar och från lucktätningen.

Vattentanken är inte korrekt
insatt

- Tryck in vattentanken och försäkra dig om att den är helt insatt i facket.

Direkttömningen fungerar inte
som den ska

- Kontrollera tömningens anslutning och försäkra dig om att vattnet töms ut.



Torktummlaren står inte plant

- Kontrollera torktummlarens planhet med ett vattenpass på toppskivan. Justera torktummlarens fötter om nödvändigt. (se INSTALLATIONSGUIDE).

FELINDIKATOR OCH MEDDELANDE

Kontrollera att:

- Vattentanken töms efter varje program
- Luckfiltret rengörs efter varje program
- Rengör bottenfiltret var femte cykel

<i>Felindikator</i>	<i>Möjlig orsak</i>	<i>MÖJLIGA ÅTGÄRDER</i>
Lampan för tom "Water Tank" (vattentank) tänds 	Vattentanken kan vara <ul style="list-style-type: none">• full med vatten• felaktigt insatt	<ul style="list-style-type: none">• Töm vattentanken och försäkra dig om att den sätts in ordentligt efteråt.• Tryck in vattentanken och försäkra dig om att den är korrekt insatt i facket.
Lampan "Bottom Filter" (bottenfilter) tänds 	Bottenfiltret kan vara <ul style="list-style-type: none">• igensatt av ludd• felaktigt insatt	<ul style="list-style-type: none">• Rengör bottenfiltret och försäkra dig om att det sätts in ordentligt efteråt.• Tryck på bottenfiltret och flytta frigöringsspakarna till vertikalt läge för att säkerställa att filtret är korrekt insatt i filterhuset. Stäng listen.
Lampan "Door Filter" (luckfilter) tänds 	Luckfiltret kan vara <ul style="list-style-type: none">• igensatt av ludd• felaktigt insatt	<ul style="list-style-type: none">• Ta bort och rengör luckfiltret. Försäkra dig om att det sätts in ordentligt efteråt och sitter helt inuti filterhuset.• Kontrollera luckfiltrets placering och försäkra dig om att det är helt insatt i filterhuset.

Se avsnittet SKÖTSEL OCH UNDERHÅLL för tömning av vattentanken eller rengöring av filtren.

Nedan följer en sammanfattning av tänkbara felorsaker och lösningar.

Om problemet kvarstår efter att ha följt instruktionerna som anges nedan. Om felindikationen fortfarande visas, stäng av torktumlaren, ta ut stickkontakten och kontakta vår kundservice.

<i>Displaymeddelande</i>	<i>Möjlig orsak</i>	<i>Åtgärd</i>
F01 till F04	Fel på en komponent	Vrid programväljaren till 0/AV och vänta sedan i minst 3 sekunder.
F05 till F09	Fel på en komponent	Stäng av torktumlaren och ta ut stickkontakten. Öppna luckan och ta genast ut tvätten så att värmen försvinner. Kontrollera att rumstemperaturen är mellan 5 och 35 °C. Vänta ungefär en timme. Sätt in torktumlarens stickkontakt, lägg in tvätten och starta programmet igen. Om problemet kvarstår, kontakta kundservice
F10 till F24	Fel på en komponent	Stäng av torktumlaren och ta ut stickkontakten. Vänta ungefär en halvtimme. Sätt in torktumlarens stickkontakt och starta programmet igen. Om problemet kvarstår, kontakta kundservice

TRANSPORT OCH HANTERING

VARNING

Lyft aldrig torktumlaren genom att greppa tag i toppskivan.

1. Ta ut stickkontakten.

.....

2. Kontrollera att luckan och vattentanken är ordentligt stängda.

3. Om tömningsslangen är ansluten till ditt avloppssystem, fäst tömningsslangen på torktumlarens baksida igen (se Installationsguide).

KUNDSERVICE

INNAN DU KONTAKTAR KUNDSERVICE

1. Försök att lösa problemet på egen hand med hjälp av råden i **FELSÖKNING**.

2. Stäng av apparaten och slå på den igen för att se om felet kvarstår.

OM PROBLEMET KVARSTÅR EFTER DESSA KONTROLLER BÖR DU KONTAKTA NÄRMASTE KUNDTJÄNST

För service, ring numret som står i garantihäftet eller följ anvisningarna på webbplatsen **www.whirlpool.eu**

Lämna alltid följande uppgifter:

- en kort beskrivning av felet
- typ av apparat och exakt modell
- servicenumret (denna kod finns efter ordet SERVICE på typskylten på torktumlarens baksida). Servicenumret finns även i garantihäftet.
- din fullständiga adress
- ditt telefonnummer.

SERVICE 0000 000 00000



För eventuella reparationer, använd vår auktoriserade kundservice för att garantera korrekt reparation och användning av originalreservdelar.

Tillverkare:
Whirlpool Europe s.r.l. Socio Unico
Viale Guido Borghi 27
21025 Comerio (VA)
Italy

1.

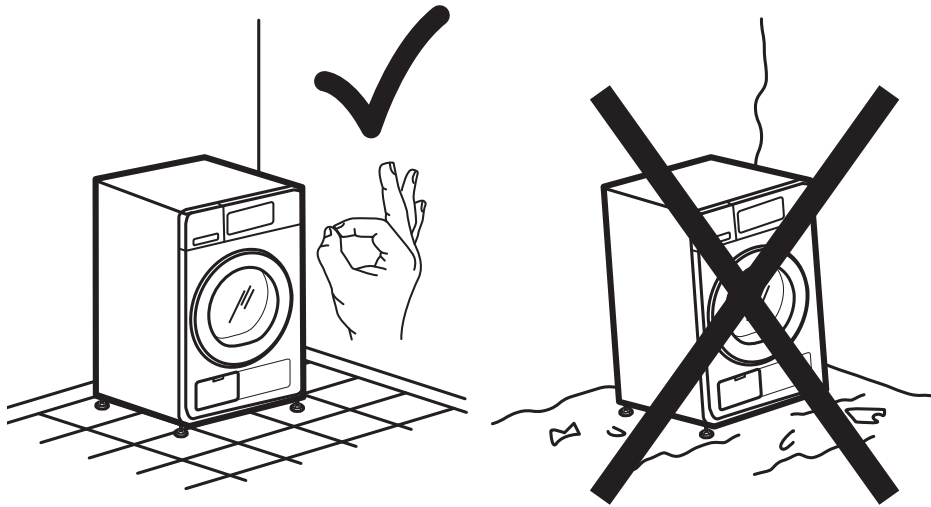

2a.

2b.

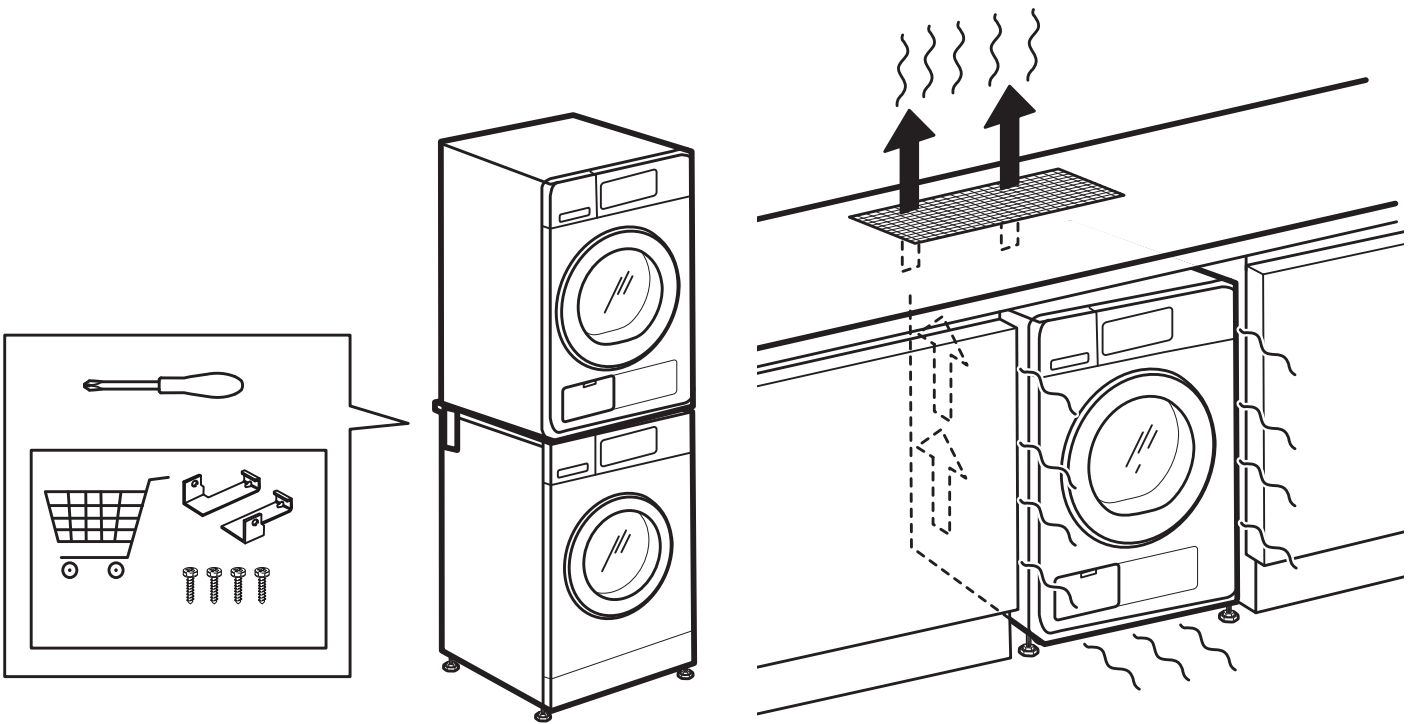

3a.

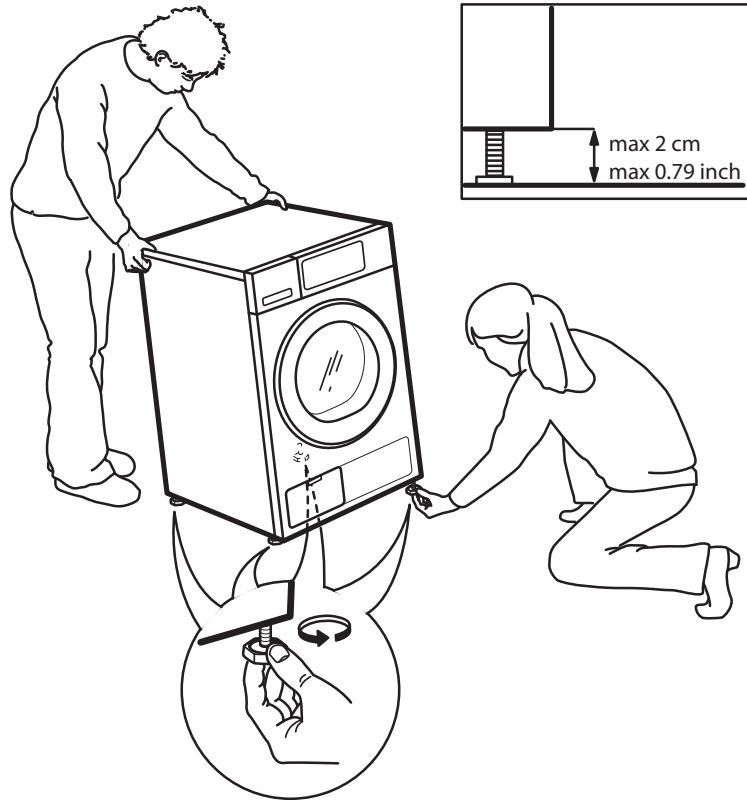

3b.

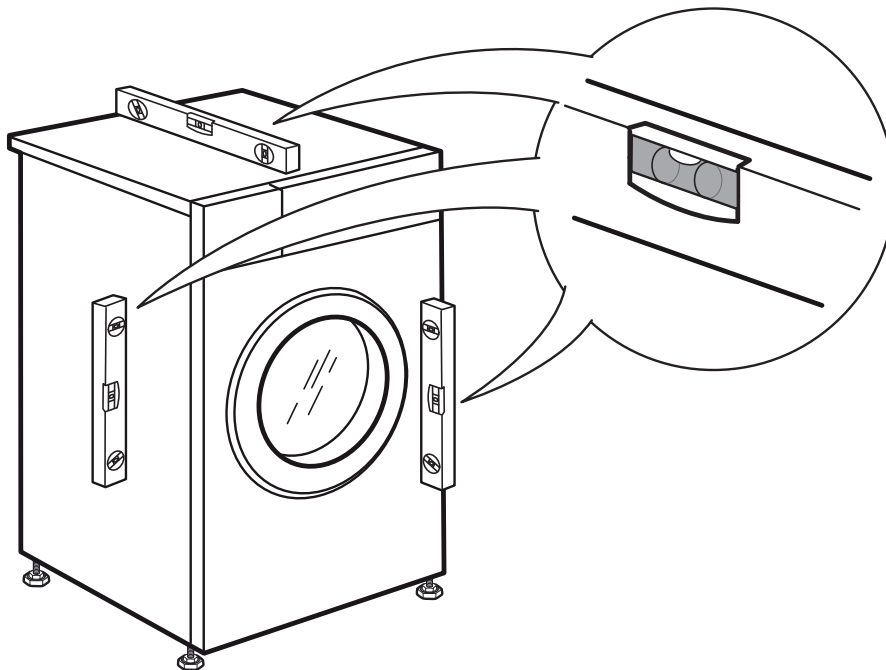

4.

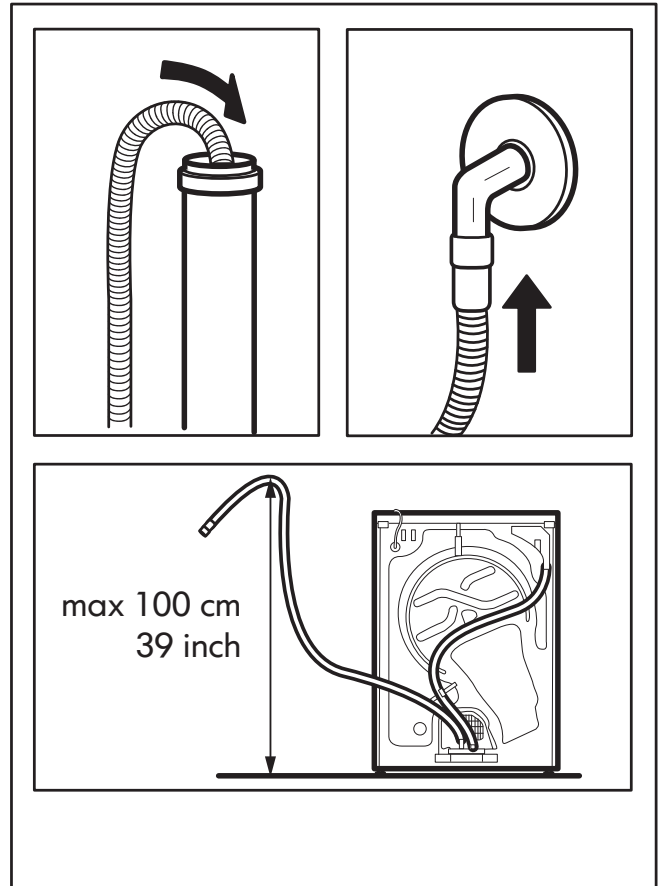
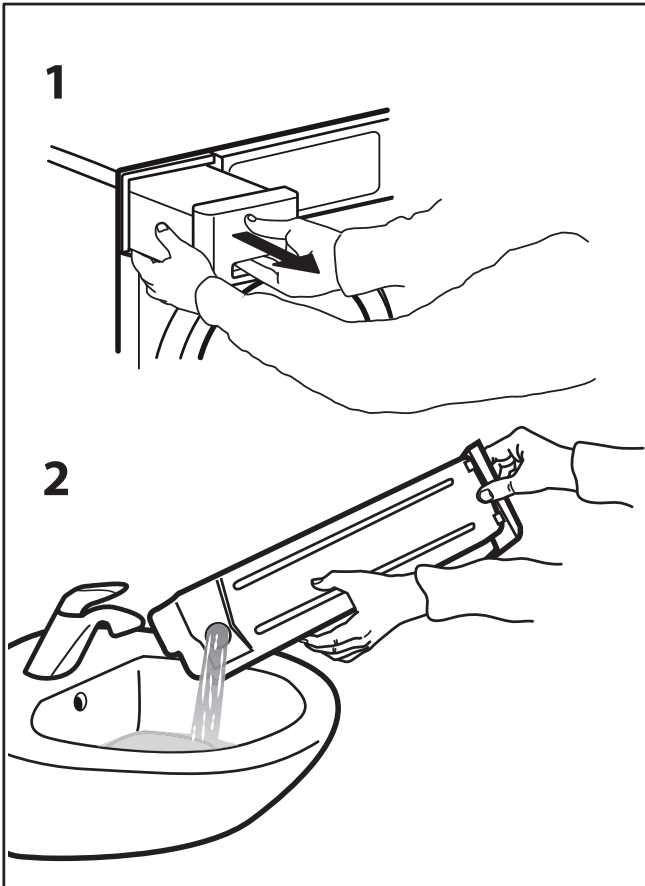
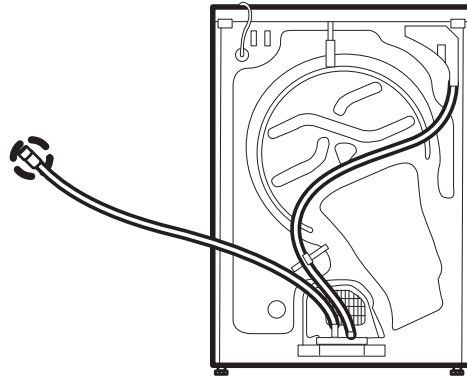
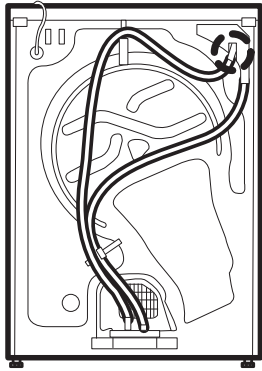

5.

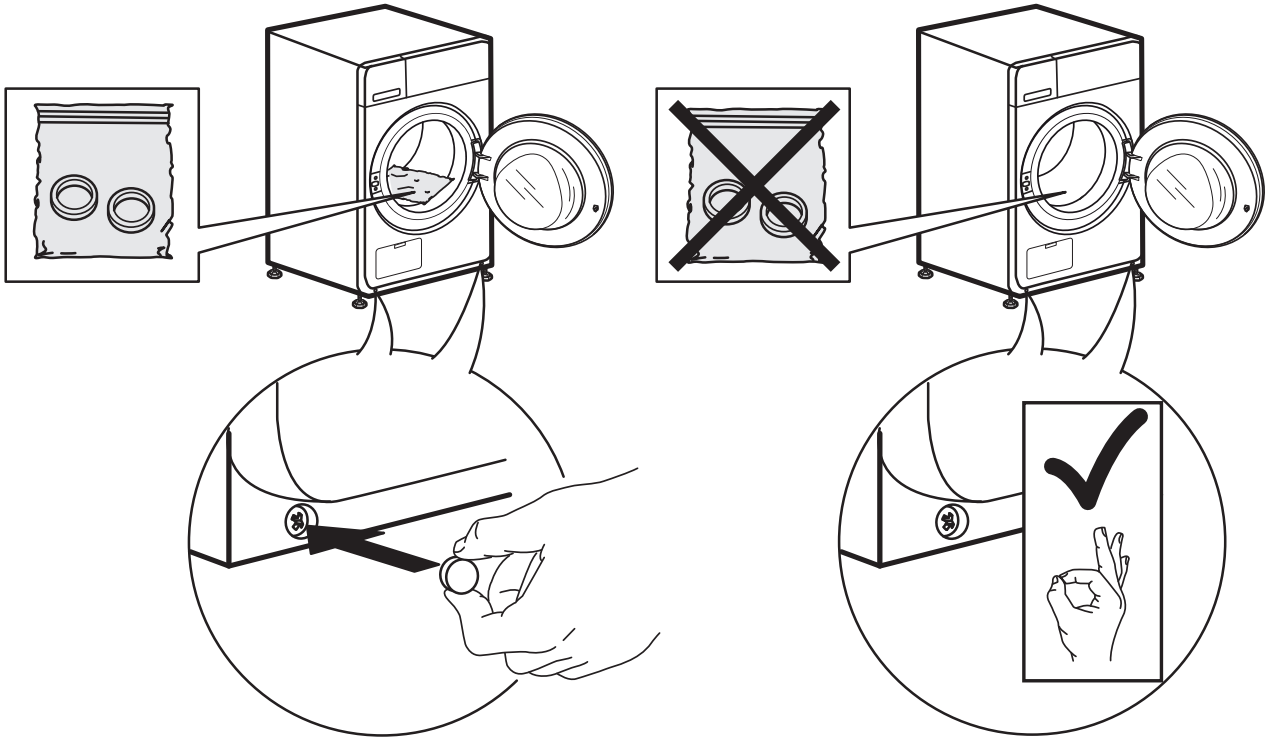

6a.

6b.

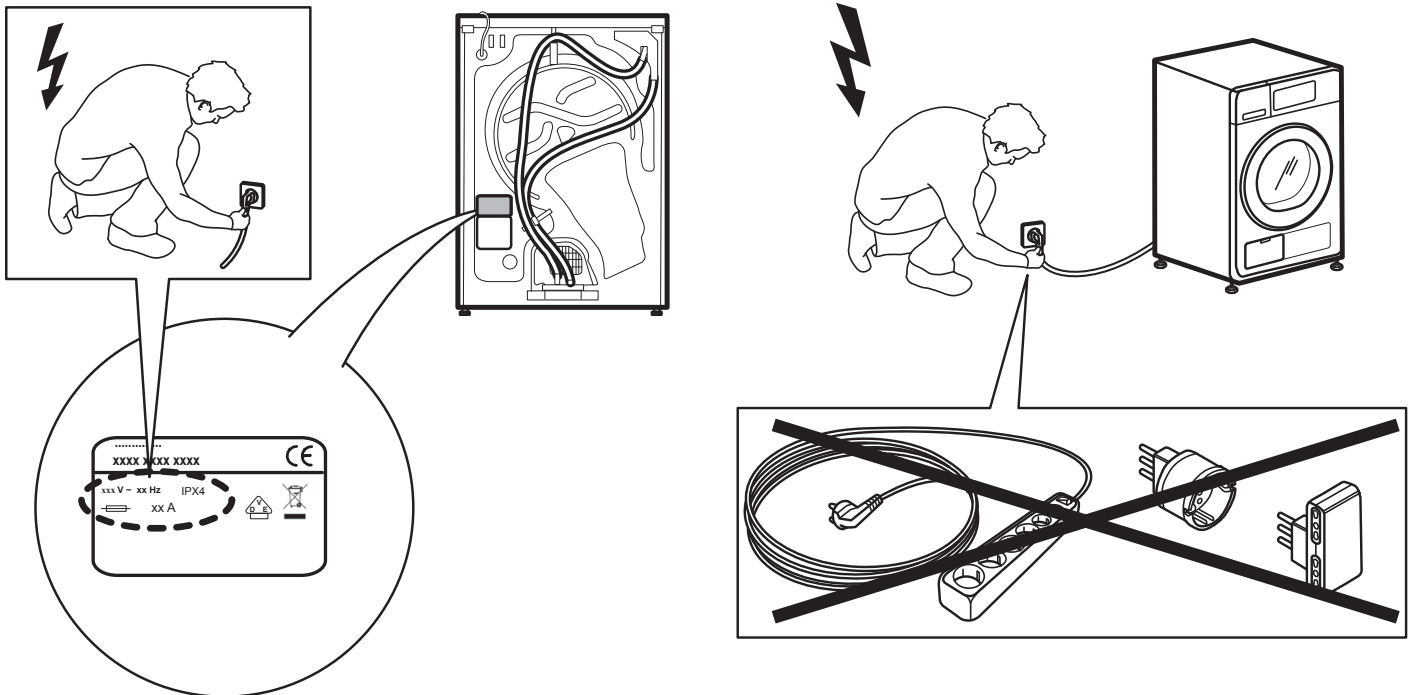



400010822931



SENSING THE DIFFERENCE