

HVALA ŠTO STE KUPILI WHIRLPOOL PROIZVOD.

Kako biste dobili kompletniju podršku, registrujte svoj uređaj na www.whirlpool.eu/register



Pažljivo pročitajte bezbednosna uputstva pre upotrebe uređaja.

KONTROLNA TABLA

- 1 Dugme On/Off (Resetovanje ukoliko je duže pritisnuto)
- 2 Dugme birača programa
- 3 Start/Pauza

Opcioni tasteri*

- 4 Sušenje
- 5 Odloženi start
- 6 Vreme sušenja
- 7 Kraj ciklusa
- 8 Rapid (Blokir tast ukoliko je duže pritisnuto)
- 9 Fresh care+ (Isključen zvuk ukoliko je duže pritisnuto)

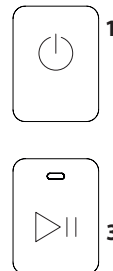
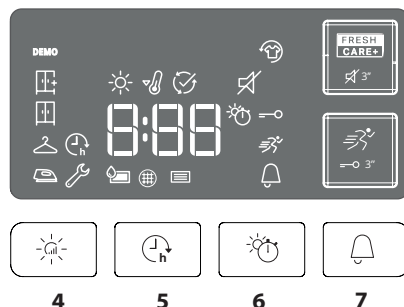
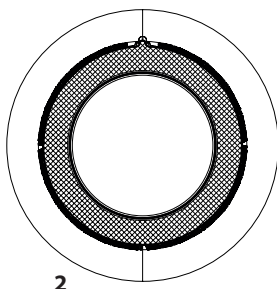

*Napomena: na nekim modelima će možda umesto ikona biti napisane cele reči.

INDIKATORI

Sušenje: ☀️ Suvo za peglanje - ☁️ Suvo za odlaganje - ☹️ - X Suvo za ormar - ☹️ Ekstra suvo

Faza ciklusa: ☀️ Sušenje - 🌡️ Hlađenje - 🔄 Kraj ciklusa

🚰 **Ispraznite rezervoar za vodu** - 🧼 **Očistite filter vrata** - 📄 **Očistite donji filter**

Pogledajte odeljak Rešavanje problema: 🛠️ **Kvar:** Pozovite servis. **DEMO Demo način rada**

PRVA UPOTREBA

Takođe se uverite da je rezervoar za vodu pravilno ubačen. Uverite se da je odvodno crevo na poleđini mašine za sušenje veša pravilno pričvršćeno, bilo na rezervoar za vodu mašine za sušenje veša (videti sliku), ili na vaš kućni kanalizacioni sistem. Da bi se osigurao pravilan rad mašine za sušenje veša, potrebno je montirati u prostoriji u kojoj je temperatura između 5 °C i 35 °C. Pre upotrebe mašine za sušenje, uverite se da je ostala u vertikalnom položaju najmanje 6 sati.

SVAKODNEVNA UPOTREBA

Ovdje opisane mere omogućuju održavanje uređaja u OPTIMALNOM stanju. Ne zaboravite da ispraznite rezervoar posle svakog ciklusa sušenja. Ne zaboravite da očistite filtere posle svakog ciklusa sušenja. (Pogledajte odeljak Nega i održavanje)

1. Otvorite vrata i unesite rublje; pridržavajte se uputstava na etiketama odeće i maksimalnih kapaciteta punjenja navedenih u odeljku programa. Džepovi trebaju da budu ispraznjeni. Proverite da se rublje nije zaglavilo između vrata i/ili filtera vrata.
2. Zatvorite vrata.
3. Pritisnite dugme za isključivanje/uključivanje.
4. Izaberite program na osnovu vrste rublja
5. Izaberite opcije ako je potrebno.
6. Za početak ciklusa pritisnite dugme Start/Pauza.
7. Kraj ciklusa sušenja je označen zvučnim signalom. Indikator na kontrolnoj tabli označava kraj ciklusa. Odmah izvadite rublje, kako bi se smanjilo gužvanje.
8. Isključite mašinu pritiskom na dugme za isključivanje/uključivanje, otvorite vrata i izvadite rublje. Ako se mašina ne isključi ručno, otprilike nakon 15 minuta od kraja ciklusa, uređaj se automatski isključuje radi uštede energije.

U slučaju da se ovaj zadnji korak ne izvrši odmah, neke mašine / ili neki programi/opcije opremljeni su sistemom protiv gužvanja. Tokom nekoliko sati po završetku sušenja, bubanj mašine za sušenje se povremeno okreće da bi se sprečilo gužvanje.

U slučaju prekida električne struje, potrebno je pritisnuti dugme Start/Pauza za ponovno pokretanje ciklusa.

OTVARANJE VRATA TOKOM CIKLUSA

Tokom ciklusa je moguće otvoriti vrata. Nakon što ste ponovo zatvorili vrata, potrebno je ponovo pritisnuti dugme Start/Pauza da biste ponovo pustili u rad mašinu za sušenje.

PROGRAMI

Eko pamuk Max. punjenje*
Standardni program za pamuk, pogodan za normalno vlažan pamučni veš. Najefikasniji program u pogledu potrošnje električne energije za sušenje pamučnog veša. Vrednosti na energetske oznaci se zasnivaju na ovom programu.

Mešovito kg 4
Ovaj program je idealan za zajedničko sušenje tkanina od pamuka i sintetike.

Posteljina Max. punjenje*
Za sušenje pamučne posteljine.

Košulje kg 3
Ovaj program je namenjen za košulje od pamuka ili mešavine pamuka/sintetike.

Sport. veš kg 4
Za sušenje sportske odeće od sintetike ili mešavine pamuka.

Posteljina
Za sušenje velikih komada kao što je jorgan.

Džins kg 3
Za sušenje odeće, na primer pantalona i jakni od džinsa i odeće od otpornog pamuka, kao što je denim.

Lako peglanje
Ovaj ciklus ispravlja vlakna rublja olakšavajući peglanje i savijanje; ne koristite na vlažnom rublju. Pogodan je za male količine rublja od pamuka ili mešavine pamuka.

Osvežavanje
Kratki program pogodan za osvežavanje vlakana i rublja unošenjem svežeg vazduha. Ne koristite na vlažnom rublju. Može da se koristi za bilo kakvu veličinu punjenja, ali je efikasniji na manjim punjenjima. Ciklus traje otprilike 20 minuta.

***MAX. PUNJENJE 7 Kg (Suvo punjenje)**





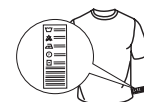

ETIKETE ZA ODRŽAVANJE

Proverite etiketu na odeći, posebno kada se ista ubacuje po prvi put u mašinu za sušenje. Sledeći su najčešći simboli:

- Može se sušiti u mašini za sušenje.
- Ne sme se sušiti u mašini za sušenje.
- Sušiti na visokoj temperaturi.
- Sušiti na niskoj temperaturi.



Trajanje ovih programa zavisi od količine punjenja, vrste tkanine, brzine centrifuge koju koristi mašina za sušenje i od drugih izabranih opcija. **U modelima sa displejem, trajanje ciklusa je prikazano na kontrolnoj tabli.** Preostalo vreme se neprekidno prati i menja tokom ciklusa sušenja da bi se prikazala najbolja moguća procena.

-  **Brzo 30'** **kg 0,5**
Za sušenje pamučnog rublja, koje je centrifugirano velikom brzinom u mašini za pranje veša.
-  **Obojeni** **Max. punjenje***
Program za nežno sušenje pogodan za obojeno rublje.
-  **Svila** **kg 0,5**
Nežno sušenje svilene odeće.
-  **Vuna** **kg 1**
Za sušenje vunenog rublja. Pre sušenja, preporučuje se okretanje ovog rublja na naličje. Teže rubove, koji ostanu vlažni, ostavite da se prirodno osuše.
-  **Osetljivo** **kg 2**
Za sušenje osetljivog veša kojem je potreban nežan tretman.
-  **Sintetika** **kg 4**
Za sušenje veša sačinjenog od sintetičkih vlakana.

OPCIJE

Nakon izbora programa, moguće je podesiti različite opcije, ako je potrebno.

 **Sušenje**
Pritisnite više puta odgovarajuće dugme da biste dobili različit nivo preostale vlažnosti rublja. Indikator označava nivo koji se izabira.

 **Suvo za peglanje:** vrlo nežno sušenje. Korisno kao pomoć u peglanju rublja odmah nakon kraja ciklusa.

 **Suvo za odlaganje:** nivo namenjen za osetljive odevne predmete; spremne za vešanje.

 **Suvo za ormar:** rublje je spremno za slaganje i odlaganje u ormar.

 **Ekstra suvo:** koristi se za odeću koja će se nositi na kraju ciklusa.

 **Vreme sušenja**
Ova opcija omogućuje izbor trajanja sušenja. Pritisnite više puta odgovarajuće dugme da biste podesili željeno vreme sušenja. Indikator na kontrolnoj tabli signalizuje vreme koje se izabira.

 **Odloženi start**
Ova opcija omogućuje postavljanje odlaganja u odnosu na početak ciklusa. Pritisnite više puta odgovarajuće dugme da biste dobili željeno odlaganje. Nakon postizanja maksimalnog vremena koje je moguće izabrati, dodatnim pritiskom na dugme vrši se resetovanje opcije. Indikator na kontrolnoj tabli signalizuje vreme koje se izabira. Nakon pritiska na dugme Start/Pauza: na mašini se prikazuje preostalo vreme do pokretanje ciklusa. U slučaju otvaranja vrata, nakon zatvaranja, potrebno je ponovno pritisnuti dugme Start/Pauza.

DUGMAD ZA OPCIJE

Ova dugmad se koristi za personalizaciju izabranog programa prema vlastitim potrebama. Sve opcije nisu dostupne za sve programe. Neke opcije nisu kompatibilne sa drugim, prethodno podešenim opcijama. Nekompatibilnost je označena zvučnim signalom i/ili trepćućim indikatorima. Ako je opcija dostupna, indikator izabrane opcije ostaje upaljen. Neke opcije mogu da ostanu u memoriji programa ako su bile izabrane kod prethodnog sušenja.

 **Rapid**
Omogućava brže sušenje.

 **Fresh care+**
Ako se rublje ostavi unutar bubnja posle kraja ciklusa, biće izloženo proliferaciji bakterija. Ova opcija omogućuje blokadu te proliferacije kontrolom temperature i okretanjem bubnja. Ovaj tretman ima maksimalno trajanje od 6 sati posle kraja podešenog programa. Ako je izabrana u prethodnom sušenju, ova opcija ostaje u memoriji. Ako se ova opcija koristi u kombinaciji sa odloženim startom, tretman protiv gužvanja biće dodat i fazi odloženog starta (periodičnim okretanjem bubnja).

 **Blokir tast**
Ova opcija čini nepristupačnim sve komande mašine, osim dugmeta za isključivanje/uključivanje.

Sa uključenom mašinom:

- za aktivaciju opcije potrebno je držati pritisnutim taster dok se ne upali odgovarajući indikator.
- za deaktivaciju opcije potrebno je držati pritisnutim taster dok se ne ugasi odgovarajući indikator.

Ako je izabrana u prethodnom sušenju, ova opcija ostaje u memoriji.

 **Isključen zvuk**
Ova opcija omogućuje deaktivaciju zvučnih signala sa kontrolne table. Alarmi nepravilnog rada ostaju aktivni.

- za aktivaciju opcije potrebno je držati pritisnutim taster dok se ne upali odgovarajući indikator.
- za deaktivaciju opcije potrebno je držati pritisnutim taster dok se ne ugasi odgovarajući indikator.

 **Kraj ciklusa**
Ova opcija aktivira produženi zvučni signal na kraju ciklusa. Aktivirajte je ako niste sigurni da ćete čuti normalni alarm za kraj ciklusa. Ako je izabrana u prethodnom sušenju, ova opcija ostaje u memoriji.



Ciklus sušenja za vunu ove mašine odobren je od strane Woolmark kompanije za sušenje vunelih proizvoda etiketiranih kao "ručno perivi", pod uslovom da se odevni predmeti suše u skladu sa uputstvima proizvođača ove mašine. Pridržavajte se etikete za održavanje odevnog predmeta za stala uputstva

za veš. M1762. Simbol Woolmark je sertifikirana robna marka u mnogim zemljama.

NEGA I ODRŽAVANJE

Tokom operacija čišćenja i održavanja izvucite kabl mašine za sušenje iz električne mreže.

 **Posle svakog ciklusa ispraznite rezervoar za vodu (pogledajte sliku A).**

Izvucite rezervoar iz mašine za sušenje i ispraznite ga u umivaonik ili neki drugi odgovarajući odvod i nakon toga ga pravilno vratite na mesto. Nemojte koristiti mašinu za sušenje ako niste prethodno vratili posudu u sedište.

 **Posle svakog ciklusa očistite filter vrata (pogledajte slike B).**

Izvucite filter i očistite ga od eventualnih dlačica na površini tako što ćete ga oprati tekućom vodom ili usisati usisivačem. Da biste postigli optimalne rezultate, osušite sve filtere pre ponovnog umetanja. Nemojte koristiti mašinu za sušenje ako niste prethodno vratili filter u sedište.

Uklanjanje filtera vrata:

1. Otvorite vrata i povucite filter prema gore.
2. Otvorite filter i očistite sve njegove delove od dlačica. Pravilno ga vratite na mesto; uverite se da je filter potpuno umetnut do zaptivača mašine za sušenje.

 **Očistite donji filter vrata kada se upali odgovarajući indikator (pogledajte slike C).**

Izvucite filter i očistite ga od eventualnih dlačica na površini tako što ćete ga oprati tekućom vodom ili usisati usisivačem. **Ipak preporučujemo da očistite ovaj filter posle svakog ciklusa da biste optimizovali performanse mašine za sušenje.** Nemojte koristiti mašinu za sušenje ako niste prethodno vratili filter u sedište.

Uklanjanje donjeg filtera:



1. Otvorite donja vrata.
2. Uhvatite ručicu i izvucite donji filter.
3. Otvorite zadnji zid filtera i uklonite eventualne dlačice sa unutrašnje površine mrežice.
4. Očistite komoru donjeg filtera izbegavajući direktan dodir sa pločicama.
5. Ponovno zatvorite zadnji zid donjeg filtera i vratite ga u sedište proveravajući da li se savršeno uklopilo.
6. Spustite ručicu filtera i zatvorite donja vrata.
7. Uverite se da je dovod vazduha slobodan.

Filteri su vrlo bitne komponente sušenja. Njihova funkcija je sakupljanje dlačica koje se stvaraju tokom sušenja. U slučaju da se filteri začepe, protok vazduha u unutrašnjosti mašine za sušenje se ozbiljno ugrožava: vreme sušenja se produžuje, povećava se potrošnja energije i može doći do pojave oštećenja na mašini za sušenje. Ako se ovi postupci nepravilno obavljaju, mašina za sušenje se možda neće pokrenuti.

TRANSPORT I RUKOVANJE

Nikada nemojte podizati mašinu za sušenje veša držeći je za radnu površinu.

1. Izvucite kabl mašine za sušenje iz utičnice.
2. Proverite da li su vrata i rezervoar za vodu propisno zatvoreni.
3. Ukoliko je odvodno crevo povezano sa vašim kanalizacionim sistemom, ponovo pričvrstite odvodno crevo na zadnji deo mašine (videti Uputstvo za ugradnju).

'Потрошња струје у Watt у режиму			
'искључен при пуном оптерећењу (Po) Watt			0.50
'пуштена укључена (PI) Watt			1.00
Programi	Kg	kWh	'минута
Eko Pamuk* 	7	1.61	180
Eko Pamuk 	3.5	1.03	126
Sintetika	4	0.73	95

*Standardni program za pamuk, pogodan za normalno vlažan pamučni veš. Najefikasniji program u pogledu potrošnje električne energije za sušenje pamučnog veša. Vrednosti na energetske oznaci se zasnivaju na ovom programu. (Konfiguracija standard/početno predefinisana).

Sistem sa toplotnom pumpom

Toplotna pumpa sadrži gasove sa efektom staklene bašte, sadržane u hermetički zapečaćenoj jedinici. Ova zapečaćena jedinica sadrži 0.18 kg gasa R134a F. GWP = 1430 (1 t CO2).

OPIS PROIZVODA

1. Rezervoar za vodu
2. Dovod vazduha
3. Donji filter
4. Filter vrata

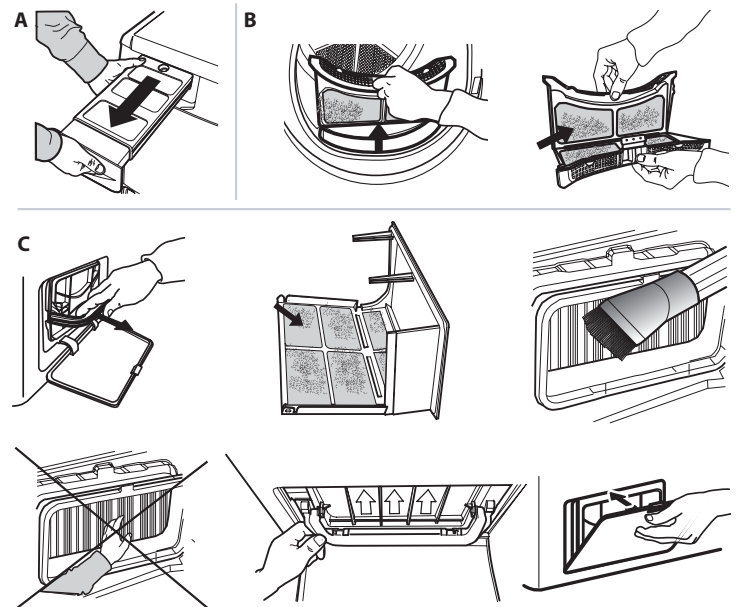
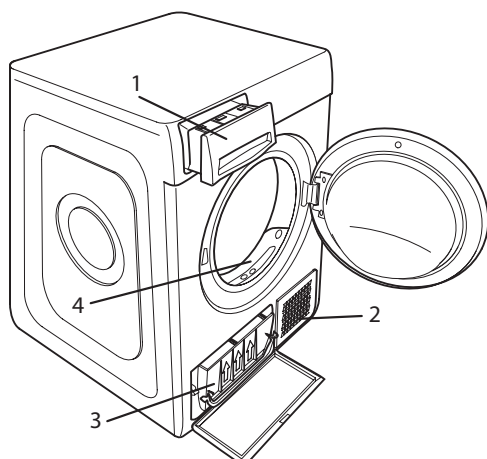

REŠAVANJE PROBLEMA

U slučaju nepravilnog rada, pre nego što se obratite servisu, proverite sledeću tabelu. Nepravilnosti su često male i mogu da se reše za nekoliko minuta.

Nepravilnost	Mogući uzrok	Rešenje
Mašina za sušenje se ne uključuje.	Utikač nije ukopčan u električnu utičnicu.	Ukopčajte utikač u električnu utičnicu.
	Električna utičnica je u kvaru.	Probajte da priključite neki drugi električni kućni aparat u istu utičnicu. Ne koristite električne uređaje za povezivanje na utičnicu kao što su adapteri ili produžni kablovi.
	Došlo je do prekida električne struje.	Sačekajte ponovno uspostavljenje električne struje.
Mašina za sušenje se ne pokreće.	Vrata su otvorena.	Zatvorite vrata.
	Podešeno je odlaganje pokretanja ciklusa.	Na mašinama sa ovom funkcijom: sačekajte kraj podešenog odlaganja ili isključite mašinu da biste je resetovali. Pogledajte odeljak Opcije.
	Nije pritisnuto dugme Start/Pauza za pokretanje programa.	Pritisnite dugme Start/Pauza.
	Na mašinama opremljenim funkcijom Blokada tastera, postoji ova opcija.	Pogledajte odeljak Opcije, ako postoji funkcija Blokada tastera, onemogućite opciju. Isključenje mašinu nije dovoljno za uklanjanje ove opcije.
Vreme sušenja traje suviše dugo.	Nije izvršeno odgovarajuće održavanje.	Pogledajte odeljak Nega i održavanje i izvršite opisane postupke.
	Podešeni program, vrijeme i/ili nivo sušenja ne odgovaraju vrsti ili količini rublja unesenog u mašinu za sušenje.	Pogledajte odeljak Programi i opcije da biste pronašli program i opcije koji najbolje odgovaraju vrsti punjenja.
	Odeća je previše mokra.	Izvršite ciklus pranja sa većim brojem obrtaja centrifuge da bi se uklonila što veća količina vode.
	Mašina za sušenje je možda previše napunjena.	Pogledajte odeljak Programi da biste proverili maksimalnu napunjenost za svaki program.
	Temperatura prosto rije.	Vreme sušenja može biti duže ako je temperatura prostorije van opsega od 14 °C do 30 °C.
Program nije završen.	Možda je došlo do prekida električne struje.	U slučaju prekida električne struje potrebno je pritisnuti dugme Start/Pauza za ponovno pokretanje ciklusa.
Program se završio i odeća je vlažnija nego što je očekivano.	Mala količina veša.	Automatski program nije detektovao potrebnu vlažnost na kraju i mašina za sušenje veša će završiti program i zaustaviti se. Ako se ovo dogodi, jednostavno izaberite dodatni kratak period sušenja ili izaberite opciju extra dry (Dodatno sušenje) ako je dostupna.

Upaljeni ili trepćući indikatori

Rezervoar za vodu	Rezervoar za vodu je pun.	Ispraznite rezervoar za vodu. Pogledajte odeljak Nega i održavanje.
Filter vrata i/ili donji filter *	Nepravilnosti u protoku vazduha potrebnog za rad mašine.	Očistite filter vrata, donji filter i proverite da li je dovod vazduha slobodan. Ako se ovi postupci nepravilno izvrše, može da dođe do oštećenja mašine za sušenje.
Donji filter*	Potrebno je očistiti donji filter.	Očistite donji filter. Pogledajte odeljak Nega i održavanje.
DEMO Ciklus traje nekoliko minuta.	Mašina za sušenje je u DEMO načinu rada. Indikator DEMO je upaljen.	Isključite DEMO način rada. Sledeće postupke treba izvršiti prema redosledu bez pauza. Uključite i posle toga isključite mašinu. Pritisnite dugme Start/Pauza dok ne čujete zvučni signal. Ponovo uključite mašinu. Indikator „DEMO“ trepće i posle toga se gasi.
Prisustvo simbola francuskog ključa signalizuje nepravilnost.	Senzori mašine su otkrili neku nepravilnost.	Isključite mašinu za sušenje i iskopčajte je iz električne mreže. Odmah otvorite vrata i izvadite rublje, da bi toplota izašla. Sačekajte otprilike 15 minuta. Priključite mašinu za sušenje na električnu mrežu, napunite je rubljem i ponovo pokrenite ciklus sušenja. Ako se problem ne reši, obratite se Servisnoj službi i navedite slova i brojeve koji trepću na displeju. Na primer F3 i E2.

*Napomena: neki modeli imaju funkciju samočišćenja; nisu opremljeni donjim filtrom, pogledajte odeljak Nega i održavanje.



Bezbednosna uputstva, korisničko uputstvo, dokumentaciju proizvoda i podatke o potrošnji energije možete preuzeti:

- sa naše internet stranice docs.whirlpool.eu
- ili pomoću QR koda
- Takođe, možete **kontaktirati naš postprodajni servis** (broj se nalazi u garantnoj knjižici). Prilikom kontaktiranja našeg postprodajnog servisa, navedite šifru koja se nalazi na pločici za identifikaciju proizvoda.

