

**PŘED PRVNÍM POUŽITÍM SPOTŘEBIČE SI POZORNĚ PŘEČTĚTE TENTO STRUČNÝ NÁVOD K POUŽITÍ A POKYNY K INSTALACI!**

**OVLÁDACÍ PANEĽ SE U TĚTO MYČKY AKTIVUJE STISKEM JAKĚHOKOLI TLAČÍTKA KROMĚ TLAČÍTKA ZRUŠIT/VYPNUTO. POKUD SE NESPUSTÍ ŽÁDNÝ MYCÍ CYKLUS, OVLÁDACÍ PANEĽ SE PO 30 VTERINÁCH AUTOMATICKY DEAKTIVUJE.**

**TLAČÍTKO VOLBY PROGRAMU**  
Stiskněte několikrát tlačítko "Programy", až se rozsvítí kontrolka požadovaného programu (viz dále uvedená Tabulka programů).

**TLAČÍTKO START/ POKRAČOVAT**  
Stisknutím tohoto tlačítka spustíte zvolený program: rozsvítí se kontrolka, která na konci Programu zhasne.  
Při otevření dveří během mycího cyklu se tento cyklus dočasně přeruší: kontrolka Start bliká. Chcete-li cyklus opět spustit, zavřete dveře a stiskněte znovu tlačítko Start.

**TLAČÍTKO ZRUŠIT/VYPNUTO**  
Stisknutím tohoto tlačítka vypnete ovládací panel. Jestliže ho stisknete v průběhu programu, probíhající program se zruší a 1 minutu se bude vypouštět voda (na displeji se zobrazí 0:01). Jestliže ho stisknete, když je myčka vypnutá, vypustí se z myčky veškerá voda (1 minutový proces).

**Funkce a popis displeje**

**KONTROLKA MNOŽSTVÍ SOLI**  
Když se rozsvítí (na konci cyklu), je nutné doplnit zásobník soli.

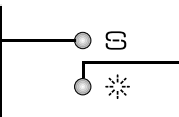

**KONTROLKA MNOŽSTVÍ LĚŠTIDLA**  
Když se rozsvítí (na konci cyklu), je nutné doplnit dávkovač leštidla.

**ČASOVÝ DISPLEJ MYTÍ**  
Na displeji se zobrazuje délka cyklu a zbývající čas (h:min). Jestliže je zvolený "Odložený start", signalizuje čas zbývající do spuštění programu (h:00) - do 1 hodiny (0:min). Jestliže se na displeji objeví zpráva "Fx Ey", podívejte se na stranu 6 - část "Co dělat, když...".

Tabulka programů				Mycí prostředek	Spotřeba		
P	Programy	Dostupné funkce	Doporučení ke vkládání nádobí		Litry	kWh	Minuty <sup>1)</sup>
1	Aqua Steam 40-70°C	Odložení Multizone Antibakteriální oplach	Normálně zašpiněné nebo velmi zašpiněné, včetně pární a hmců. Díky působení páry už není nutné namáčení ani ruční předmytí. Výsoká teplota páry je navíc zárukou dezinfekce.	X	7-14	0,99-1,80	70-185
2	Předmytí studená	Odložení Multizone	Nádoby, které má být umyto později.	—	4,0	0,03	14
3	Jemné 40°C	Odložení Multizone	Málo zašpiněné, např. skleničky a šálky.	X	10,0	0,85	100
4	Rychlé 45°C	Odložení Multizone	Málo zašpiněné bez zasychlých zbytků jídel.	X	11,0	0,80	30
5	Eco <sup>2)</sup> 50°C	Odložení Multizone Antibakteriální oplach	Normálně zašpiněné nádobí. Energeticky úsporný program.	X	11,5	1,05	165
6	Denní 60°C	Odložení Multizone Antibakteriální oplach	Normálně až velmi zašpiněné nádobí.	X	13,0	1,25	120

**MULTIZONE**  
Umožňuje vybrat mycí zóny. Stiskněte toto tlačítko (opakovaně) k volbě mycí zóny:

- oba koše
- jen dolní koš
- jen horní koš
- kontrolka svítí

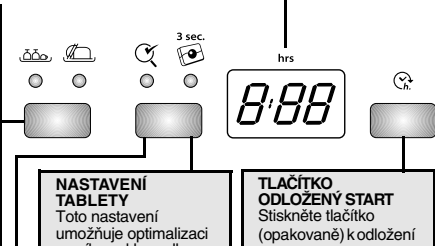

**ANTIBAKTERIÁLNÍ OPLACH<sup>3)</sup>**  
Zvolíte-li tuto funkci, proběhne na konci mycího cyklu antibakteriální oplachování, které je zárukou dalšího omezení počtu bakterií. Chcete-li tuto funkci zapnout nebo vypnout, stiskněte příslušné tlačítko. Funkce lze použít jen s programy, u kterých je tato funkce v tabulce uvedena. Dveře myčky musí být po celou délku programu zavřené, aby mohlo dojít ke zničení bakterií. Jestliže otevřete průběh programu dveře, kontrolka začne blikat.

**NASTAVENÍ TABLETY**  
Toto nastavení umožňuje optimalizaci mycího cyklu podle typu mycího prostředku. Pokud chcete použít prostředky v tabletě (leštidlo, sůl a mycí prostředek v 1 tabletě), stiskněte tlačítko Tablety na 3 vteřiny. Jestliže použijete mycí prostředek v prášku nebo tekutý mycí prostředek, musí být kontrolka Tablety na ovládacím panelu vypnutá.

**TLAČÍTKO ODLOŽENÝ START**  
Stiskněte tlačítko (opakovaně) k odložení startu programu. Možnost volby 1 až 24 hodin. Každým stisknutím tlačítka se ukazatel odložení zvýší o jednu hodinu a po dosažení 24 hodin znovu začne od 0. Pak stiskněte tlačítko START. Mytí začne po uplynutí nastavené doby.

1) Uvedené hodnoty programu byly získány v souladu s evropskou normou EN 50242 v normálních podmínkách (bez doplňkových funkcí) a mohou se lišit podle podmínek. U programů se senzorem mohou být rozdíly až 20 minut v důsledku systému automatické kalibrace spotřebiče.  
2) Výchozí program pro energetický štítek v souladu s normou EN 50242. - Poznámka pro zkušené: podrobnější informace o podmínkách porovnávacího zatěžovacího testu podle EN norem a další testy najdete na následující adrese: "nk\_customer@whirlpool.com".  
3) Antibakteriální účinek byl prokázán ve spolupráci s institutem Pasteur, Lille (Francie) podle normy NF EN 13697 z listopadu 2001.

**ADG 8296 5019 396 03510**

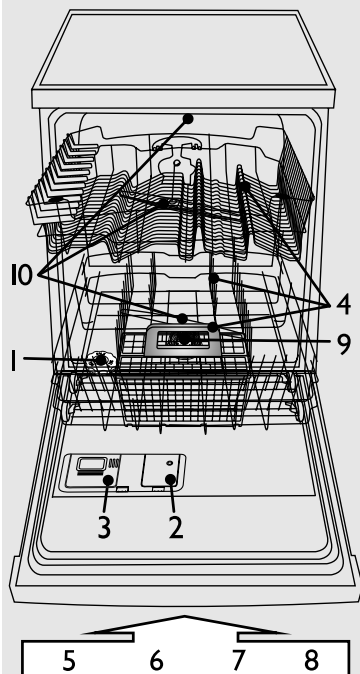

- 1- zásobník na sůl
- 2- dávkovač leštidla
- 3- dávkovač mycího prostředku
- 4- systém košů
- 5,6,7,8- funkce dostupné na ovládacím panelu
- 9- filtry
- 10- ostříhvací ramena

**Tvrdost vody je nutné nastavit jen před prvním mycím cyklem, nebo jestliže se změnila tvrdost vody.**

**i** Z výroby je myčka nastavena do polohy středně tvrdé vody (stupeň 4).

**!** I když použijete tablety obsahující sůl, je nutné ještě přidat regenerační sůl, protože tyto prostředky nejsou dostatečně účinné ve změkčování tvrdé vody.

- Stiskněte a podržte na alespoň 3 vteřiny tlačítko **“Programy”** a **ZRUŠIT/Vypnuto**.
- Na displeji se objeví stávající nastavení tvrdosti vody.
- Stiskněte tlačítko **“Programy”** ke zvýšení nastavení. Rozsah je od 1 do 7 (když dosáhnete stupně 7, dalším stiskem tlačítka se znovu nastaví stupeň 1).
- Počkejte 30 vteřin (ovládací panel zhasne), nebo stiskněte tlačítko **Start/Pokračovat**.

1. Tvrdost vody zjistíte u příslušného místního vodárenského podniku a je...				2. ...zadejte tuto hodnotu do myčky	Rady k dávkování mycího prostředku	
Německé stupně °dH	Francouzské stupně °fH	Anglické stupně °eH	Stupeň tvrdosti vody	Zadaná hodnota se zobrazí na displeji	Gel nebo prášek (leštido a sůl)	Tablety
0 - 5	0 - 9	0 - 6,3	měkká	1	přejděte ke kroku 1 (viz “Denní kontrola”)	jestliže je voda TVRDÁ, je třeba přidat další sůl (přejděte ke kroku 1 “Denní kontrola”)
6 - 10	10 - 18	7 - 12,6	střední	2		
11 - 15	19 - 27	13,3 - 18,9	normální	3		
16 - 21	28 - 37	19,6 - 25,9	středně tvrdá	4		
22 - 28	38 - 50	26,6 - 35	tvrdá	5		
29 - 35	51 - 63	35,7 - 44,1	velmi tvrdá	6		
36 - 50	64 - 90	44,8 - 62,4	velmi tvrdá	7		

**!** Při prvním použití je nutné naplnit zásobník soli bez ohledu na stupeň tvrdosti vody (viz popis dále v kroku 1 “Denní kontrola”).

**Naplnění zásobníku soli - Rozpuštění vodního kamene (není nutné, jestliže je stupeň tvrdosti vody nastavený na “měkká”!)**

**Denní kontrola**

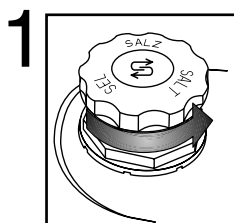

Optický ukazatel (podle modelu). Odšroubujte uzávěr.

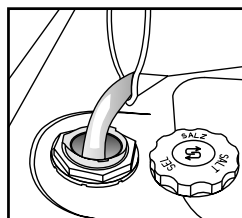

Pouze před prvním mytím naplňte zásobník vodou.

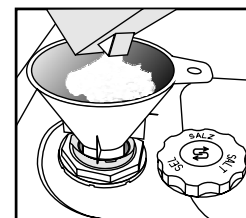

**Nasypte sůl** (nikdy do zásobníku nesypťe mycí prostředek!) min. 0,8 kg / max. 1 kg

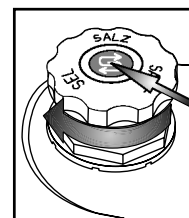

Odšroubujte víčko. Odstraňte zbytky soli okolo víčka. Některý zásobník na sůl má ve víčku zabudovaný ukazatel stupňů (viz níže jak provést kontrolu).

**i** Po přidání soli může kontrolka soli svítit ještě několik mycích cyklů. Je-li tvrdost vody kategorie “měkká”, není třeba používat sůl.

(podle modelu)

**Kontrolka soli na ovládacím panelu**



**JE-LI NUTNÉ PŘIDAT SŮL**, kontrolka se rozsvítí.

**Kontrolka soli na víčku zásobníku na sůl**



zelená: OK.



průhledná: DOPLNIT SŮL

## Doplnění leštidla (není nutné, když použijete tablety). Jak nastavit dávkování leštidla

## Denní kontrola

# 2

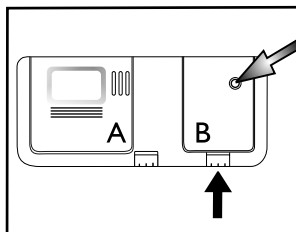

Optický ukazatel

Podle potřeby otevřete víčko B (stiskněte příslušné tlačítko).

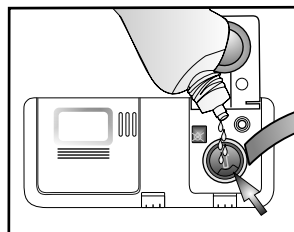

Nalijte leštidlo ke značce "max" ~150 ml.

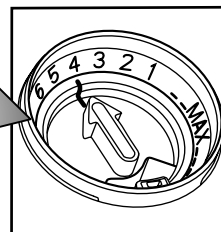

Množství leštidla je možné upravit podle použitého prostředku. Čím menší nastavení, tím méně leštidla program použije (nastavení z výroby: poloha 4). Stisknutím tlačítka otevřete víčko B. Mincí nebo podobným předmětem otočte šipku do požadované polohy. Po nastavení množství leštidla víčko opět zavřete.

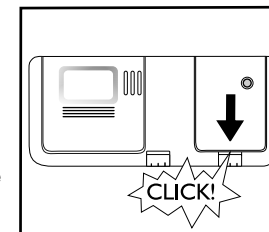

	Zkontrolujte kontrolku množství leštidla, zda je dávkovač dostatečně plný.	(podle modelu) <b>Kontrolka množství leštidla na ovládacím panelu</b>	<b>Kontrolka množství leštidla na dávkovači</b>
		Kontrolka se rozsvítí, je-li TŘEBA PŘIDAT LEŠTIDLO.	tmavá: OK.  průhledná: DOPLNIT LEŠTIDLO
	Používejte jen leštidla vhodná pro myčky. Případně rozlité leštidlo <b>ihned</b> setřete. Zabráníte tak tvorbě nadměrného množství pěny, které zhoršuje mytí nádobí.		
	Jestliže jsou na nádobí šmouhy: seřídte dávku leštidla na dolní nastavení (1-3). Není-li nádobí dokonale suché: nastavte dávkovač na vyšší hodnotu (5-6). Plastové nádobí hůře schne a lepšího usušení nedosáhnete ani nastavením na vyšší čísla.		
	Mycí prostředky, které obsahují i leštidlo, působí až s delšími programy. U krátkých programů mohou být po umytí na nádobí zbytky mycího prostředku (je-li to třeba, použijte mycí prostředky v prášku). Mycí prostředky s leštidlem mohou způsobovat nadměrné množství pěny.		

## Doplnění mycího prostředku - Používejte pouze mycí prostředek pro myčky podle doporučení výrobce

## Denní používání

# 3

Otevřete víčko A (stiskněte příslušné tlačítko)

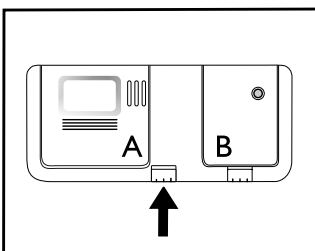

Dávkovač mycího prostředku naplníte vždy až před spuštěním mycího programu.

Přidejte mycí prostředek: **tablet / prášek / tekutinu** do velké komory

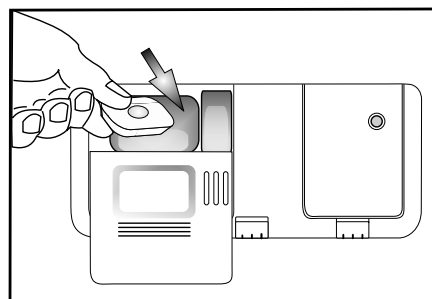

Použijte jednu tabletu na jeden cyklus, vložte ji vždy do dávkovače mycího prostředku.

Můžete použít všechny typy tablet, ale u typu 2 v 1 je nutné přidat sůl.

Zavřete víčko stisknutím rýhování na víčku.

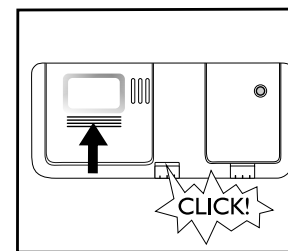

## Jak vkládat nádobí do HORNÍHO KOŠE

## Jak vkládat nádobí do košů

- 4** (podle modelu)  
**A - Nastavitelné držáky:** ve vodorovné poloze pro šálky/dlouhé náčiní.

**B - Košíček na příbory - Poloviční náplň:** pokud je zvolena možnost "Poloviční náplň/Multizone", může být umístěn v horním koši. **Mřížku (G)** musíte ale odstranit.

**Jak seřídit výšku horního koše**  
 (pokud je to možné)

Zvednete-li horní koš, budete mít víc prostoru v dolním koši, jestliže ho snížíte, budete mít víc místa v horním koši k uložení dlouhých sklenic.  
 - Uchopte a vytáhněte dvě boční držadla (**C**) - (musí být na stejné úrovni) - a horní koš zvyšte nebo snížete.

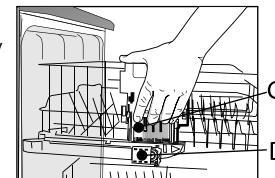

**Jak odstranit horní koš** (pokud je to možné)

Chcete-li do dolního koše uložit velké kusy nádobí, můžete horní koš odstranit.  
 - Otevřete dvě zarážky (**D**) a vytáhněte horní koš (při použití horního koše musí být zarážky vždy zavřené).

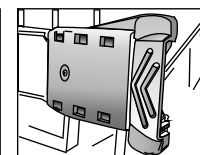
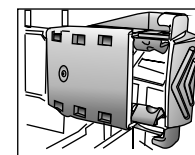

D - ZAVŘENÉ

D - OTEVŘENÉ

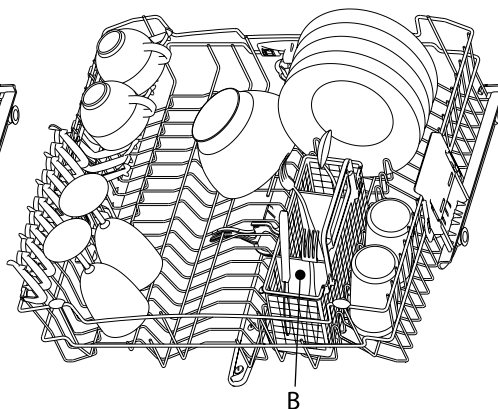
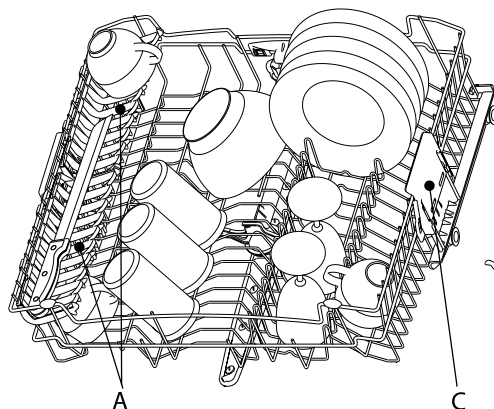

## Jak vkládat nádobí do DOLNÍHO KOŠE

- (podle modelu)  
**E - Sklopné držáky talířů:** můžete je sklopit ke vložení hrnců nebo Pevné držáky talířů  
**F - Košíček na příbory:** posunutím půlek košíčku směrem od sebe ho rozdělíte  
**G - Mřížka:** odděluje příbory, lépe se tak umyjí.

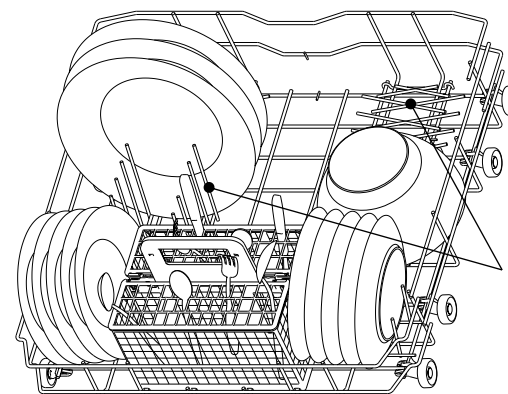
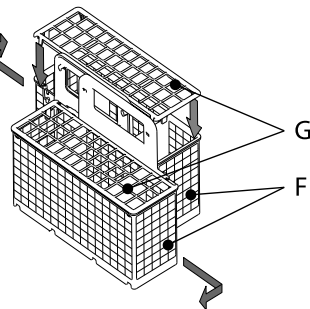

**5**



Položte nádobí tak, aby v prohlubních nezůstávala voda a ošťřikovací ramena se mohla volně otáčet. V myčce myjte pouze nádobí vhodné pro mytí v myčce. V myčce nemýjte dřevěné, hliníkové a cínové předměty, stříbrné příbory nebo nádobí s dekorem (nesmaltované). Nádobí (např. talíře, misky, hrnce) musí být v koších umístěno tak, aby po něm mohla stékat voda.

Zapnutí spotřebiče. Stiskněte jakékoli tlačítko (s výjimkou tlačítka ZRUŠIT/Vypnuto) k zapnutí ovládacího panelu a spuštění programu.

CZ-4-

## Volba programu

# 6

### Přehled programů

V části Tabulka je uveden max. možný počet programů. Programy vhodné pro váš spotřebič najdete na panelu na straně 1.



Zvolte program podle přiložené Tabulky programů (strana 1).  
Délka programu závisí na vnějších podmínkách v domácnosti, na teplotě a tlaku vody apod.

## Mycí cyklus

# 7

Dveře myčky musí být zavřené a vodovodní kohoutek otevřený.

### Chcete-li přerušit běžící program (např. abyste mohli přidat nějaké nádobí):

- Opatrně otevřete dveře (program se přeruší) a vložte nádobí (pozor na HORKOU páru!).
- Zavřete dveře a znovu stiskněte tlačítko **START** k pokračování cyklu (program se spustí od okamžiku, ve kterém byl přerušen).

### Chcete-li zrušit právě probíhající program:

- Stiskněte tlačítko **ZRUŠIT/Vypnuto**.
- (Při vypnutí spotřebiče se voda vypouští až 1 minutu).

### Chcete-li změnit probíhající program:

- Stisknutím tlačítka **ZRUŠIT/Vypnuto** zrušte právě probíhající program.
- (Při vypnutí spotřebiče se voda vypouští až 1 minutu).
- Stisknutím jakéhokoli tlačítka s výjimkou tlačítka **ZRUŠIT/Vypnuto** myčku zapnete.
- Zvolte nový program.
- Stiskněte tlačítko **START**.

## Vypnutí spotřebiče. Všechno OK...

# 8

Po dokončení programu se spotřebič automaticky vrátí do režimu klidového stavu **stand-by**. Všechny kontrolky zhasnou.

Při otvírání dveří buďte opatrní: mohla by uniknout horká pára.

Vyndejte nádobí, začněte dolním košem, aby případné zbylé vodní kapky nemohly stékat na dole uložené nádobí.

## Údržba a čištění

# 9

**Filtry**  
Zkontrolujte je a popřípadě vyčistěte.

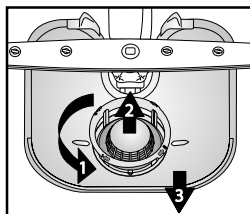

Odšroubujte mikrofiltr (1), vyndejte ho (2) spolu s jemným sítkem (3)...

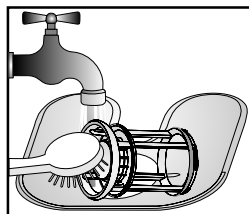

Opláchněte pod tekoucí vodou...

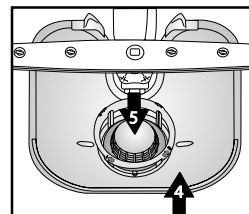

Vložte na místo.



Zašroubujte mikrofiltr. POZOR NA ZNAČKU!

## Menší závady můžete opravit sami...

# 10

**Ostříkovací ramena**  
Odstraňte nečistoty/ usazeniny.

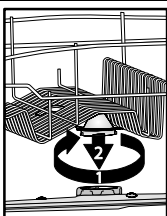

Vyšroubujte a odstraňte horní rameno...

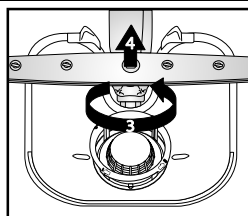

Vyšroubujte a odstraňte dolní rameno...

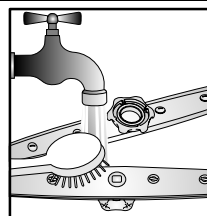

Ostříkovací ramena omyjte pod tekoucí vodou (použijte párátko, je-li to nutné...)

Nasadte a zašroubujte pevně dolní i horní rameno.

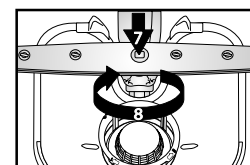
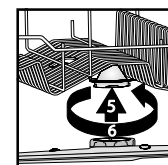



Jestliže dojde k poruše, ověřte ještě před tím, než se obrátíte na servis, následující body a pokuste se problém odstranit. Následující pokyny umožňují vyřešit většinu poruch a rychlou obnovu chodu spotřebiče.

Jak se chyby zobrazují na displeji:	Číslo funkce "F"x - blikání	Číslo chyby "E"y - blikání	0,5 s přestávka
<b>Myčka...</b>	<b>Možné příčiny...</b>	<b>Řešení...</b>	
<b>...nefunguje/nespustila se</b>	<ul style="list-style-type: none"> <li>- Myčka musí být zapnutá.</li> <li>- Dveře myčky nejsou zavřené.</li> <li>- Možnost "Odložený start" je ZAPNUTÁ.</li> </ul>	<ul style="list-style-type: none"> <li>- Pokud není pod proudem, zkontrolujte domácí pojistku.</li> <li>- Zkontrolujte, zda jsou dveře myčky dobře zavřené.</li> <li>- Ověřte si, zda jste nezvolili možnost "Odložený start" (je-li u modelu). V takovém případě se myčka spustí až po uplynutí nastavené doby. Případně nastavte funkci odloženého startu na "0" (provedte RESET).</li> </ul>	
<b>...ukazuje "F6 E2"</b>	<ul style="list-style-type: none"> <li>- Vodovodní kohoutek je zavřený.</li> <li>- Ohnutá přívodní hadice nebo ucpané filtry na přívodu vody.</li> </ul>	<ul style="list-style-type: none"> <li>- Vodovodní kohoutek musí být otevřený.</li> <li>- Přívodní hadice nesmí být ohnutá a příslušný filtr na přívodu u připojení k vodovodnímu kohoutku nesmí být zanesený.</li> </ul>	
<b>...ukazuje "F6 E7" nebo "F6 E1"</b>	<ul style="list-style-type: none"> <li>- Tlak vody je příliš nízký.</li> <li>- Ohnutá přívodní hadice nebo ucpané filtry na přívodu vody.</li> </ul>	<ul style="list-style-type: none"> <li>- Vodovodní kohoutek musí být při přívodu vody úplně otevřený (minimální průtok: 0,5 litru za minutu).</li> <li>- Přívodní hadice nesmí být ohnutá a příslušný filtr na přívodu u připojení k vodovodnímu kohoutku nesmí být zanesený.</li> </ul>	
<b>...ukazuje "F6 E3"/mýcí program předčasně skončil (nádobí je špinavé a vlhké)</b>	<ul style="list-style-type: none"> <li>- Zanesené nebo ucpané filtry.</li> <li>- Příliš málo vody ve vodním systému myčky.</li> <li>- Vypouštěcí hadice není správně umístěná.</li> <li>- Příliš pěny v myčce.</li> </ul>	<ul style="list-style-type: none"> <li>- Filtry nesmí být znečištěné nebo zanesené.</li> <li>- Duté nádobí (např. misky, šálky) musí být položené do koše obrácené.</li> <li>- Vypouštěcí hadice musí být správně umístěná (u myček umístěných ve výšce ponechte min. 200-400 mm od dolního okraje spotřebiče) - viz pokyny k instalaci.</li> <li>- Opakujte bez mycího prostředku, nebo počkejte, až pěna zmizí.</li> </ul>	
<b>...ukazuje "F8 E1"</b>	<ul style="list-style-type: none"> <li>- Zanesené filtry.</li> <li>- Vypouštěcí hadice je ohnutá.</li> <li>- Přípojka hadice k sifonu je zavřená.</li> </ul>	<ul style="list-style-type: none"> <li>- Vyčistěte filtry.</li> <li>- Vypouštěcí hadice nesmí být nikde ohnutá.</li> <li>- Kryt přípojky hadice sifonu musí být odstraněný.</li> </ul>	
<p><b>Po provedení výše uvedených rad by mělo chybové hlášení zmizet. Většina problémů se takto vyřeší.</b></p> <p><b>RESET:</b></p> <ul style="list-style-type: none"> <li>➔ Stiskněte tlačítko <b>ZRUŠIT/Vypnuto</b>.</li> <li>➔ Zavřete dveře.</li> <li>➔ Voda se automaticky vypouští až 1 minutu.</li> <li>➔ Myčka je nyní připravena k opětovnému spuštění.</li> </ul>			
<b>Nádobí a přístroje...</b>	<b>Možné příčiny...</b>	<b>Řešení...</b>	
<b>...není dokonale umyté/jsou na něm zbytky jídel</b>	<ul style="list-style-type: none"> <li>- Příliš málo prostoru mezi jednotlivými kusy nádobí (nesprávné položení dutého nádobí v koši).</li> <li>- Příliš málo mycího prostředku; mycí prostředek je příliš starý, nebo byl nesprávně uložen.</li> <li>- Teplota není dost vysoká pro velmi zašpiněné nádobí.</li> <li>- Dali jste nádobí do dolního i horního koše a současně jste zvolili možnost "Poloviční náplň/Multizone".</li> <li>- Časté používání programu Eco 50°C.</li> <li>- Zanesená ostříkovací ramena, špinavé filtry, nebo nesprávně umístěné.</li> <li>- Ostříkovací ramena jsou zablokována nádobím nebo přístroji.</li> </ul>	<ul style="list-style-type: none"> <li>- Uložte nádobí tak, aby se vzájemně nedotýkalo. Duté nádobí (např. misky, šálky) musí být položené do koše obrácené.</li> <li>- Podle potřeby můžete také použít víc mycího prostředku, dodržujte pokyny výrobce. Mycí prostředky uchovávejte na suchém místě a ne příliš dlouho.</li> <li>- Pro velmi špinavé nádobí byste měli zvolit mycí program s vyšší teplotou (viz tabulku programů na straně 1).</li> <li>- Jestliže zvolíte možnost "Poloviční náplň/Multizone" (je-li u modelu), naplňte <b>pouze</b> horní koš nebo <b>pouze</b> dolní koš k lepší účinnosti mytí a dokonale umytému nádobí.</li> <li>- V případě častého používání programu Eco 50°C (je-li u modelu) byste měli občas zvolit intenzivní program 70 °C (je-li u modelu).</li> <li>- Ostříkovací ramena nesmějí být zanesená, filtry nesmějí být špinavé a musejí být správně instalované (viz strana 5 "Udržba a čištění").</li> <li>- Ostříkovací ramena se musejí volně otáčet a nádobí ani přístroje jim v tom nesmí bránit.</li> </ul>	

Nádobí a přístroje...	Možné příčiny...	Řešení...
...kontrolka soli svítí	- Použijte tablety pro měkkou vodu.	- Nastavte možnost "Tablety"; jestliže tato funkce není k dispozici, je rozsvícení kontrolky soli normální jev.
...má na sobě usazeniny: zbytky regenerační soli	- Příliš tvrdá voda.	- V místech s velmi tvrdou vodou je nutné zvýšit dávku regenerační soli (viz strana 2, "Jak nastavit tvrdost vody").
	- Víčko zásobníku na sůl je otevřené.	- Zavřete správně víčko.
	- Málo leštidla.	- Jestliže používáte kombinované mycí prostředky, zkuste přidat víc leštidla.
...nádobí není usušené	- Plastové nádoby špatně schnou.	- Syntetické materiály dobře neschnou; jestliže jsou na konci cyklu mokré, osušte je.
	- Nechali jste v myčce nádobí ještě dlouho po ukončení cyklu (např. při použití možnosti "Odložený start").	- V tomto případě jsou vodní kapky na nádobí a stranách myčky normální jev. Zkuste nechat dveře před vyjmutím nádobí 5 minut otevřené.
	- Nesprávné položení dutého nádobí v koši.	- Položte nádobí tak, aby v prohlubních nezůstávala voda.
	- Nesprávné dávkování leštidla.	- Zvyšte dávkování leštidla - viz strana 3, "Doplnění leštidla".
	- Zvolili jste rychlý program.	- Rychlý program 40°C / 45°C je určený pro rychlé umytí málo zašpiněného nádobí. Jestliže ho použijete pro plnou náplň středně/velmi zašpiněného nádobí, nemůže nádobí dobře uschnout. V tomto případě zvolte standardně dlouhý program. Nádobí bude dobře usušené, když necháte dveře myčky po dokončení programu a před vyjmutím nádobí na 15 minut otevřené.
...zbarvené plastové části	- Rajčatová/mrkvová šťáva.	- Např. rajská omáčka může zbarvit plastové části nádobí. Doporučujeme použít trochu víc mycího prostředku v prášku k lepšímu bělicímu účinku. Používejte raději programy s vyššími teplotami.
...matné sklenice apod.	- Nádobí nevhodné pro mytí v myčce nádobí (porcelán).	- Používejte pouze nádobí vhodné pro mytí v myčce.
...odstranitelné skvrny na skleničkách	- Použití nesprávných programů pro skleničky.	- Nádobí by se nemělo vzájemně dotýkat. Nedávejte sklo dohromady do košů. Použijte vhodné programy pro sklo.
...skleničky nejsou lesklé	- Skleničky nevhodné pro mytí v myčkách (porcelán).	- Některé druhy skla nelze v myčce mýt.
...trvalé skvrny na skleničkách	- Duha na skleničkách.	- Tento jev je nevratný. Doporučujeme pro další mytí: - změřte seřízení systému dávkování u změkčovače. - opatrnost - dodržujte doporučená dávkování mycího prostředku. - při použití kombinovaných mycích tablet se řiďte doporučením výrobce.
...ztmavnutí a nečistoty u čajových šálků po umytí nezmizely	- Není známo.	- Tento jev je nevyhnutelný. Tein mění barvy trvale.
...rezavé skvrny	- Nepoužili jste předmytí.	- Slané nebo kyselé zbytky jídel mohou způsobit rezavé skvrny i na nerezových přístrojích. Zabráňte tomu tak, že vždy použijete předmytí, jestliže má být nádobí umyté až později.
...jiné skvrny	- Dávkování leštidla je příliš nízké.	- V případě skvrn zvyšte dávkování leštidla (viz strana 3, "Dávkování leštidla"). - Jestliže používáte kombinované mycí prostředky, zkuste přidat víc leštidla.
...šmouhy	- Dávkování leštidla je příliš vysoké.	- V případě šmouh snižte dávkování leštidla (viz strana 3, "Dávkování leštidla"). - Jestliže používáte kombinované mycí prostředky, který obsahuje leštidlo, nepřidávejte další leštidlo.
...pěna	- Nevhodné dávkování mycího prostředku/leštidla.	- Používejte pouze požadované množství mycího prostředku/leštidla, protože jinak se může tvořit příliš pěny.

Projevuje-li se porucha i po provedení výše uvedených kroků, vytáhněte zástrčku ze zásuvky a zavřete přívod vody. Obrat' se na servisní středisko (viz také záruční list). Než se obrátíte na servisní službu, připravte si tyto údaje:

- popis poruchy,
- typ a model spotřebiče,
- servisní kód (číslo uvedené za slovem Service na lepicím typovém štítku) na vnitřní straně dveří vpravo:



## Všeobecné pokyny a upozornění

### 1. Obal

Obal je ze 100% recyklovatelného materiálu a je označen recyklačním symbolem .

### 2. Odstranění obalu a kontrola obsahu

Po odstranění obalu se přesvědčte, zda myčka nebyla během přepravy poškozena a zda se dveře dobře zavírají. V případě jakýchkoli pochybností se obraťte na odborníky nebo na svého prodejce.

### 3. Před prvním použitím myčky

- Myčka je určena k provozu při okolní teplotě mezi 5°C a 45°C.
- Dokonalý chod myčky byl vyzkoušen výrobcem. Po této zkoušce mohly v myčce zůstat kapičky nebo skvrny vody, které zmizí po prvním mytí.

### 4. Úspora energie a vody

- Nádobí nepředmývejte pod tekoucí vodou.
- Myčku spouštějte jen tehdy, je-li plná nádobí; nebo zvolte možnost "Poloviční náplň/Multizone" (je-li u modelu).
- Můžete-li využít ekologických energetických zdrojů, jako slunečních panelů, tepelných pump nebo zařízení na ústřední vytápění, připojte myčku k přívodu teplé vody pouze do maximální teploty této vody 60°C. Přesvědčte se, zda je přívodní hadice požadovaného typu (nápis "70°C max" nebo "90°C max").

### 5. Dětská pojistka

- Obalový materiál uschovejte z dosahu dětí.
- Nedovolte dětem, aby si s myčkou hrály.
- Mýcí prostředek, leštidlo a regenerační sůl uložte také mimo dosah dětí.

### 6. Bezpečnostní upozornění

- Tento spotřebič nesmějí používat děti nebo osoby s fyzickým nebo mentálním postižením, s výjimkou situace, kdy na ně dohlíží odpovědná dospělá osoba tak, aby bylo zaručeno bezpečné používání spotřebiče.
- Nepoužívejte myčku venku.
- V blízkosti myčky neskladujte hořlavé materiály.
- Voda v myčce není pitná.
- Do mycího prostoru nedávejte žádná rozpouštědla: **hrozí nebezpečí výbuchu!**
- Pozor na otevřené dveře: **můžete o ně zakopnout!**
- Otevřené dveře unesou pouze vysunutý koš s nádobím. Nedávejte na ně žádné předměty, nesedejte si na ně, ani si na ně nestoupejte.
- Ostré předměty, kterými byste se mohli zranit (např. nože), je nutné vkládat do košíčku špičkou obrácenou směrem dolů. Dlouhé náčiní položte vodorovně do horního koše se špičkou obrácenou dovnitř myčky.

- Před čištěním nebo údržbou vždy vytáhněte zástrčku ze zásuvky a zavřete přívod vody; to platí i v případě poruchy.
- Opravy a technické úpravy smí provádět pouze kvalifikovaní pracovníci.

### 7. Odolnost vůči mrazu

Jestliže spotřebič umístíte v místnosti, kde může teplota klesnout pod bod mrazu, je nutné ho úplně vypustit. Zavřete vodovodní kohoutek a odpojte přívodní i vypouštěcí hadici, pak nechte vytéct vodu. Ověřte si, že je v zásobníku na sůl alespoň 1 kg rozpuštěné regenerační soli k ochraně myčky až do teploty -20 °C. Po spuštění programu se může na displeji objevit chybové hlášení (viz strana 6). "F6 E2" - myčka musí být alespoň 24 hodin v teplotě prostředí min. 5°C.

Po odstranění těchto poruch je nutné provést RESET (viz část "Co dělat, když...").

### 8. Likvidace

- Myčka byla vyrobena z recyklovatelných materiálů. Nechcete-li myčku už používat, postupujte podle místních předpisů pro odstraňování odpadu. Znehodnot'te ji odříznutím elektrického přívodního kabelu. Nebezpečným situacím (např. riziko udušení) pro děti zabráníte, když rozlomete u myčky zámek, aby se v ní děti při hře nemohly zavřít.
- Tento spotřebič je označen v souladu s evropskou směrnicí 2002/96/ES o likvidaci elektrického a elektronického zařízení (WEEE). Zajištěním správné likvidace tohoto spotřebiče pomůžete zabránit případným negativním důsledkům na životní prostředí a lidské zdraví. Nesprávná likvidace tohoto typu spotřebiče v netříděném sběru může mít škodlivé následky pro životní

prostředí. Symbol  na spotřebiči nebo příslušných dokladech udává, že tento výrobek nesmí být likvidován spolu s domácím odpadem, ale je nutné ho odevzdat do nejbližšího sběrného centra k recyklaci elektrických a elektronických zařízení. Při jeho likvidaci se řiďte místními předpisy pro ekologické odstraňování odpadu. Další informace o zpracování, recyklaci a recyklaci tohoto výrobku zjistíte u příslušného místního úřadu, úřadu pro likvidaci domovního odpadu, nebo v obchodě, kde jste spotřebič zakoupili.

### Prohlášení o souladu s předpisy EU

Tento spotřebič byl navržen, vyroben a dodán na trh v souladu s bezpečnostními požadavky směrnice ES:  2006/95/ES, 89/336/ES, 93/68/ES a 2002/95/ES (směrnice RoHS).

**Kapacita myčky:** 12 jídelních souprav

Záruka se nevztahuje na závady způsobené nesprávným použitím spotřebiče.

S výhradou technických změn.