

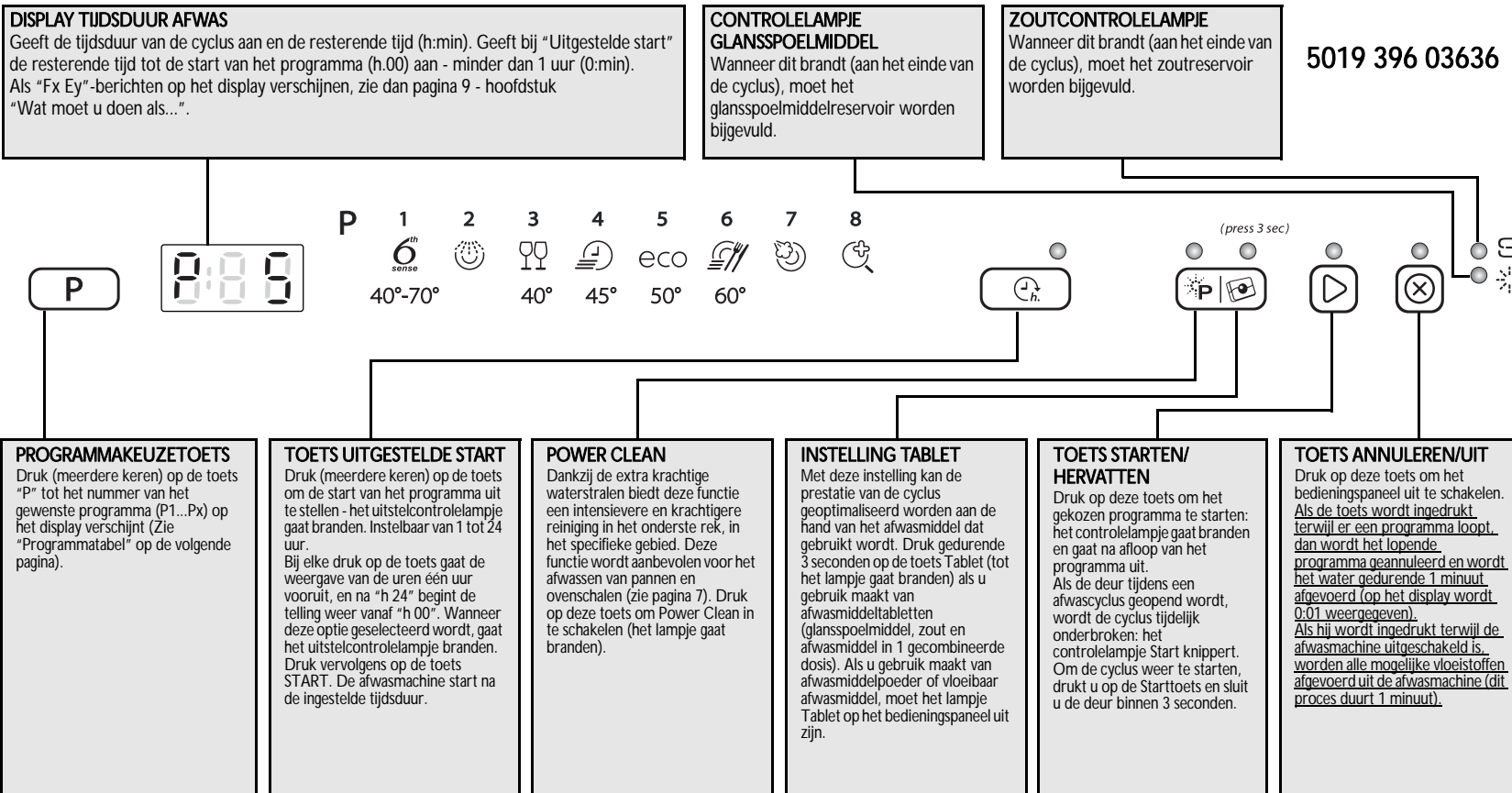







LEES DEZE BEKNOPTE HANDLEIDING EN DE MONTAGE-INSTRUCTIES ZORGVULDIG DOOR VOORDAT U HET APPARAAT VOOR DE EERSTE KEER GEBRUIKT!

HET BEDIENINGSPANEEL VAN DEZE AFWASMACHINE WORDT GEACTIVEERD DOOR HET INDRUKKEN VAN EEN WILLEKEURIGE TOETS, BEHALVE DE TOETS ANNULEREN/UIT. OM ENERGIE TE BESPAREN WORDT HET BEDIENINGSPANEEL NA 30 SECONDEN AUTOMATISCH UITGESCHAKELD ALS ER GEEN AFWASPROGRAMMA IS GESTART.



5019 396 03636

Programmatabel				Beschikbare extra functies	Laad instructies	Afwasmiddel	Verbruik			Droogfase
Programma's		Temperatuur	Programma-icoon				Liter	kWh	Minuten <sup>1)</sup>	
P1	 Sensor			40-70 °C		Uitstel Power Clean	Aanbevolen programma voor dagelijks gebruik, met droge voedselresten (bijv. EN 50242).	X	7-14	1,00-1,60
P2	 Voorspoelen	koud		Uitstel	Servies dat later gewassen moet worden.	—	4,0	0,03	14	NEE
P3	 Breekbaar	40 °C		Uitstel	Licht vervuild servies, bijvoorbeeld glazen en kopjes.	X	10,0	0,85	100	Licht
P4	 Snel	45 °C		Uitstel	Licht vervuild serviesgoed, zonder opgedroogde etensresten.	X	11,0	0,80	30	NEE
P5	 Eco <sup>2)</sup>	50 °C		Uitstel Power Clean	Normaal vervuild serviesgoed. Energiezuinig programma.	X	11,5	1,03	170	Vol
P6	 Snel dagelijks	60 °C		Uitstel	Normaal vervuild serviesgoed.	X	10,0	1,30	80	Vol
P7	 Stoom			Uitstel Power Clean	Programma inclusief stoomreiniging voor sterk vervuild serviesgoed, inclusief koekenpannen en gewone pannen. Weken of voorspoelen met de hand is niet nodig.	X	14,0	1,70	180	Vol
P8	 Hygiëne <sup>3)</sup>			Uitstel Power Clean	Normaal of zwaar vervuild serviesgoed, met extra antibacteriële reiniging. Als het programma onderbroken wordt (bijv. door de deur te openen) kan de afwezigheid van bacteriën niet gegarandeerd worden.	X	13,0	1,50	118	Vol

1) Programmegegevens zijn verkregen in overeenstemming met de Europese norm EN 50242 onder normale omstandigheden (zonder extra functies) en kunnen variëren naargelang de omstandigheden. Bij programma's met sensor zijn, als gevolg van de automatische kalibratie van het systeem, verschillen mogelijk van maximaal 20 minuten.

2) Referentieprogramma voor het energielabel in overeenstemming met de richtlijn EN 50242. - Opmerking voor testinstanties: neem voor meer informatie over de vergelijkende EN/Standard-test en andere tests contact op met: "nk\_customer@whirlpool.com".

De waterhardheid moet alleen ingesteld worden voor de eerste afwascyclus of als de waterhardheidsgraad veranderd is

- Houd de toets **PROGRAMMAKEUZE** en **ANNULEREN/UIT** gedurende minstens 3 seconden tegelijkertijd ingedrukt.
- De huidige instelling van de waterhardheid wordt weergegeven op het display.
- Druk op de toets **PROGRAMMAKEUZE** om de instelling te wijzigen. De waarde varieert van 1 tot 7 (als het niveau 7 bereikt, wordt het bij de volgende keer indrukken van de toets teruggezet op niveau 1).
- Wacht 30 seconden (bedieningspaneel wordt uitgeschakeld) of druk op de toets **START/HERVAT** om de instelling op te slaan.

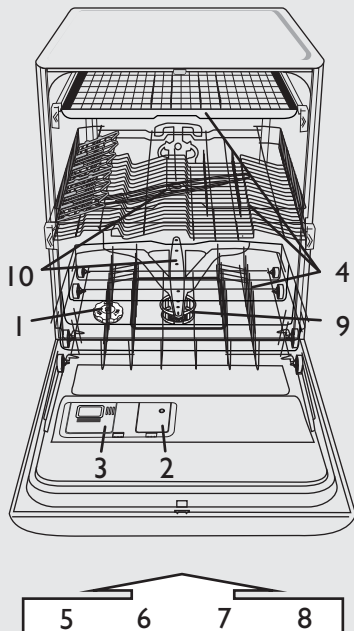

- 1- zoutreservoir
- 2- bakje voor glansspoelmiddel
- 3- bakje voor afwasmiddel
- 4- rekkensysteem
- 5, 6, 7, 8- beschikbare functies op het paneel
- 9- filters
- 10- sproeiarmen

**i** De waterhardheid is in de fabriek ingesteld voor gemiddeld hard water (niveau 4).

**!** Zelfs als u tabletten met zout gebruikt, moet u toch zout toevoegen omdat deze afwasmiddelen hard water niet voldoende zacht maken.

**!** Voordat u de machine voor het eerst gebruikt, moet het zoutreservoir gevuld worden, onafhankelijk van de waterhardheidsgraad (zie beschrijving hieronder in stap 1 "Dagelijkse controle").

1. Vraag uw waterleidingbedrijf wat de waterhardheid is...				2. ...en voer deze waarde in op uw afwasmachine	Suggesties voor het gebruik van afwasmiddel	
Duits graden °dH	Frans graden °fH	Engels graden °eH	Waterhardheidsgraad	De ingevoerde waarde wordt weergegeven op het display	Gel of poeder (glansspoelmiddel en zout)	Tabletten
0 - 5	0 - 9	0 - 6,3	Zacht	1	ga naar stap 1 (zie "Dagelijkse controle")	indien water HARD is, moet extra zout worden toegevoegd (ga naar stap 1, "Dagelijkse controle")
6 - 10	10 - 18	7 - 12,6	Gemiddeld	2		
11 - 15	19 - 27	13,3 - 18,9	Gemiddeld	3		
16 - 21	28 - 37	19,6 - 25,9	Gemiddeld-hard	4		
22 - 28	38 - 50	26,6 - 35	Hard	5		
29 - 35	51 - 63	35,7 - 44,1	Zeer hard	6		
36 - 50	64 - 90	44,8 - 62,4	Zeer hard	7		

Het zoutreservoir bijvullen - Kalkaanslag oplossen (niet nodig als de waterhardheidsgraad is ingesteld op "zacht"!)

Dagelijkse controle

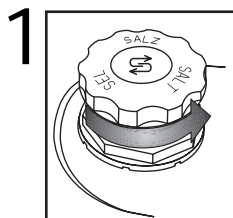

Visuele indicator (afhankelijk van het model). Draai de dop los.

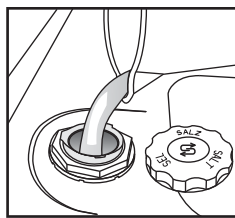

Vul het zoutreservoir met water, alleen voor de eerste afwascyclus.

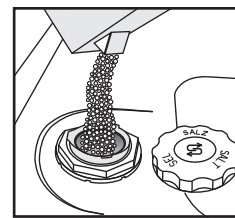

Voeg zout toe (voeg nooit afwasmiddel toe!) min. 0,8 kg / max. 1 kg

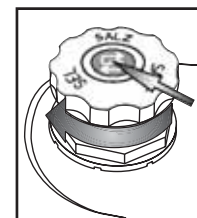

Schroef de dop erop. Zoutresten rond de dop moeten worden verwijderd. Sommige zoutreservoirs hebben een niveau-indicatie die in de dop zit (zie hieronder hoe u dit kunt controleren).

**!** Begin, nadat regenererzout is toegevoegd, **onmiddellijk** met een afwasprogramma (het "Voorwas" programma alleen is **niet** voldoende). De vrijgekomen zoutoplossing of zoutkorrels kunnen leiden tot ernstige corrosie waardoor de onderdelen van roestvrijstaal onherstelbaar beschadigd worden. Er wordt geen enkele garantie verleend in geval van klachten die hierop betrekking hebben.

(afhankelijk van het model)

**i** Het controlelampje van het zoutniveau kan blijven branden gedurende een aantal afwascycli. Bij een waterhardheid binnen de categorie (zacht) hoeft u geen zout te gebruiken.

**Zoutindicator op het bedieningspaneel**

▶ Het controlelampje op het bedieningspaneel gaat branden wanneer ER ZOUT MOET WORDEN TOEGEVOEGD.

**Zoutindicator op de dop van het zoutreservoir**

▶ groen: OK. helder: MOET WORDEN BUGEVULD

## Glansspoelmiddel toevoegen (niet nodig als u tabletten gebruikt). De hoeveelheid glansspoelmiddel instellen

## Dagelijkse controle

**2**

Visuele indicator

Open indien nodig deksel B (druk op de daarvoor bedoelde knop).

Voeg **glansspoelmiddel** toe tot het max. streepje ~150 ml

De dosering van het glansspoelmiddel kan worden aangepast aan het gebruikte afwasmiddel. Hoe lager de instelling, hoe minder glansspoelmiddel er wordt gebruikt (fabrieksinstelling: stand 4). Druk op de toets om deksel B te openen. Gebruik een munt of een vergelijkbaar voorwerp, draai de pijl naar de gewenste stand. Sluit het deksel nadat u de instelling heeft aangepast.

CLICK!

(afhankelijk van het model)

<p><b>i</b> Controleer de glansspoelmiddelindicator om het niveau in de dispenser te controleren.</p>	<p><b>Glansspoelmiddelindicator op het bedieningspaneel</b></p> <p>Het controlelampje gaat branden als er <b>GLANSSPOELMIDDEL MOET WORDEN BIJGEVULD.</b></p>	<p><b>Glansspoelmiddelindicator op de dispenser</b></p> <p>donker: OK. helder: <b>MOET WORDEN BIJGEVULD</b></p>
<p><b>!</b> Gebruik uitsluitend glansspoelmiddel voor afwasmachines. Verwijder gemorst glansspoelmiddel <b>onmiddellijk</b>. Op die manier voorkomt u overmatige schuimvorming, wat een storing kan veroorzaken in het apparaat.</p>		
<p><b>i</b> Als er strepen op het serviesgoed zitten: stel de dosering in op een lagere stand (1-3). Als het serviesgoed niet helemaal droog is: stel de dosering in op een hogere stand (5-6). Plastic serviesgoed droogt moeilijker en een hogere instelling van het glansspoelmiddel lost dit niet op.</p>		
<p><b>i</b> Afwasmiddelen met glansspoelmiddel kunnen alleen effect hebben als er langere programma's worden gebruikt. Bij korte programma's kunnen er restanten afwasmiddel achterblijven (gebruik eventueel afwasmiddel in poedervorm) Afwasmiddelen met glansspoelmiddel vormen veel schuim.</p>		

## Afwasmiddel toevoegen - Gebruik alleen speciaal afwasmiddel voor afwasmachines in overeenstemming met de aanbevelingen van de fabrikant

## Dagelijks gebruik

**3**

Open het deksel A (druk op de daarvoor bestemde toets).

Vul het doseerbakje van het afwasmiddel pas vlak voordat u een afwasprogramma start.

Vullen met afwasmiddel: **Tablet / poeder / vloeistof** in het grote bakje. Raadpleeg de aanbevelingen van de fabrikant van het afwasmiddel op de verpakking van het afwasmiddel.

Gebruik slechts één tablet voor één cyclus, in het afwasmiddelbakje.

Alle soorten tabletten kunnen worden gebruikt, maar bij het type 2 in 1 moet er zout worden toegevoegd.

Sommige soorten tabletten lossen niet volledig op tijdens de korte cyclus (Snel, Breekbaar, Handwas): wanneer het tablet op de bodem van de kuip wordt geplaatst, zal dit het oplossen en afwassen vergemakkelijken.

Sluit het deksel door op de ribbels te drukken.

CLICK!

4

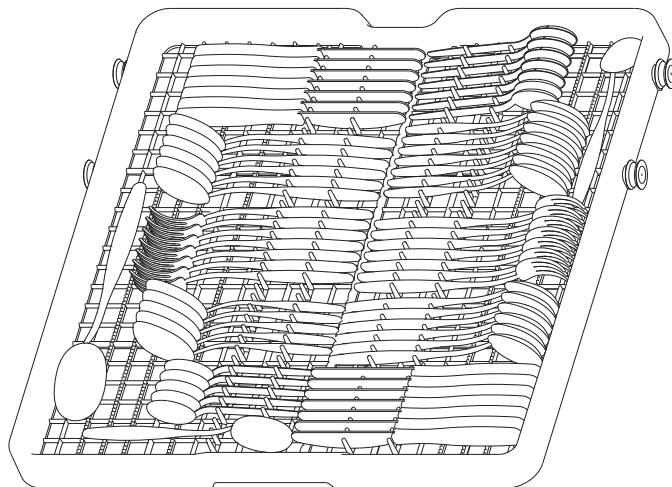

**Het bovenste rek verwijderen** (indien beschikbaar) - Het kan handig zijn om het bovenste rek te verwijderen om ruimte te maken voor grote artikelen in het onderste rek.

- Open de twee vergrendelingen (**D**) en haal het rek eruit. Als het bestekrek op zijn plaats zit, moeten de vergrendelingen altijd gesloten zijn.

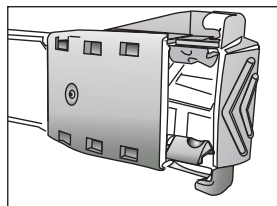

D - GESLOTEN

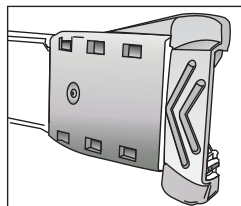

D - OPEN

Laad bestek met het handvat in de pennen.

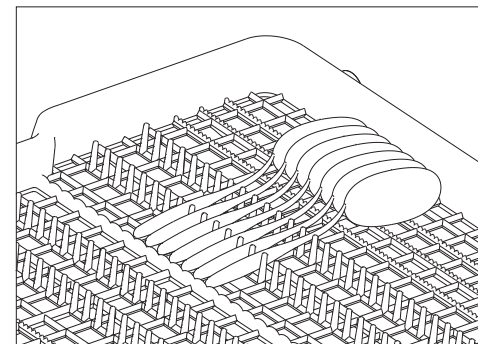

Messen en keukengerei met scherpe punten moeten met de punt naar beneden geplaatst worden.

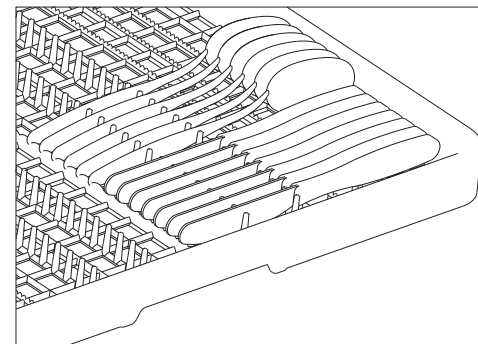

4

In het bovenste rek kunt u glazen, kopjes, kommen plaatsen en aan de rechterkant kunt u dessertbordjes plaatsen. **Opklapbare rekjes (A)** wanneer deze neergeklapt worden, kunnen glazen met lange steel, lang keukengerei of koffiekopjes beter geplaatst worden. **Bordenhouders (B)** kunnen neergeklapt worden om kommen te plaatsen.

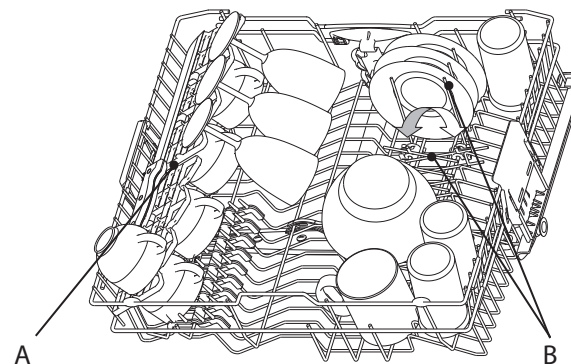
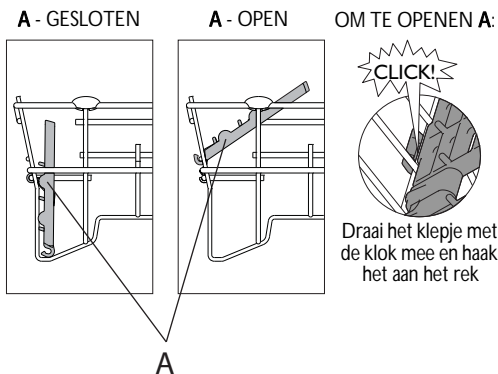

U kunt borden met een maximale doorsnede van Ø 20 cm **ALLEEN** in het bovenste rek plaatsen als dit in de onderste stand staat (zie hieronder hoe u het bovenste rek kunt aanpassen).

**De hoogte van het bovenste rek aanpassen** (indien beschikbaar) - het kan handig zijn om het bovenste rek hoger te zetten om meer ruimte te krijgen in het onderste rek of om het lager te zetten voor meer ruimte voor glazen met een lange steel.

- Pak de twee handgrepen aan de zijkant **C** (ze moeten op hetzelfde niveau zijn) en til het bovenste rek op of zet het omlaag.

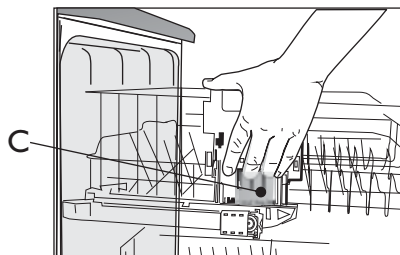

**Het bovenste rek verwijderen** (indien beschikbaar) - het kan handig zijn om het bovenste rek te verwijderen om ruimte te maken voor grote artikelen in het onderste rek.

- Open de twee vergrendelingen **(D)** en haal het rek eruit. Als het bovenste rek op zijn plaats zit, moeten de vergrendelingen altijd gesloten zijn.

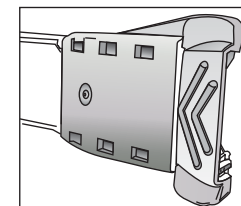
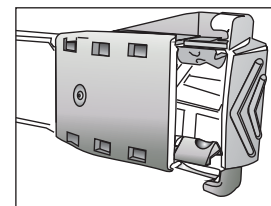

- 4 In het onderste rek kunnen borden en potten geplaatst worden. **Verticale bordenhouders (E)** kunnen omlaag geklapt worden om meer ruimte te maken om pannen te kunnen plaatsen.

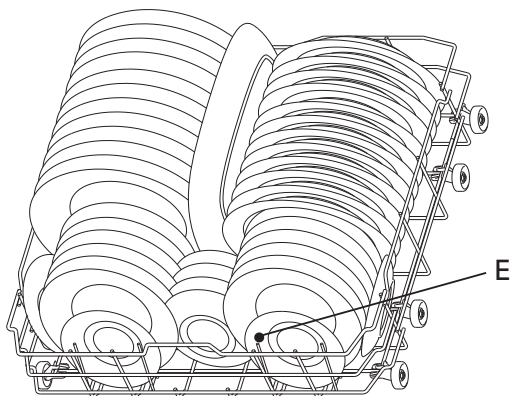

- Als "Halve lading/Multizone" is gekozen kan de **bestekmand - F** (alleen bij sommige modellen) in het onderste rek geplaatst worden.

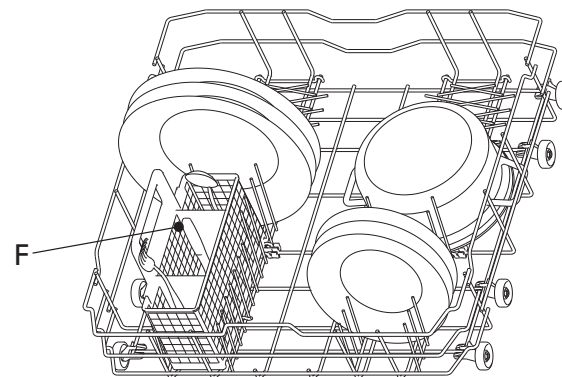

**Power Clean**

Power Clean maakt gebruik van de speciale waterstralen die in de achterwand van de afwasmachine zitten om erg vuil serviesgoed intensief te reinigen.

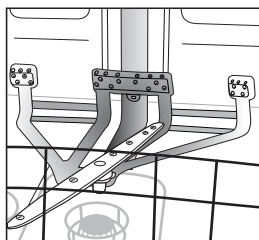

1. Stel het Power Clean-gebied (G) in door de achterste bordenhouders omlaag te klappen zodat er ruimte vrijkomt voor pannen.

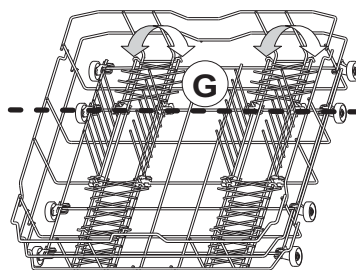

#### Power Clean gebruiken

2. Plaats de pannen en schalen verticaal in het Power Clean-gebied. **De pannen moeten naar de waterstralen gericht zijn.**

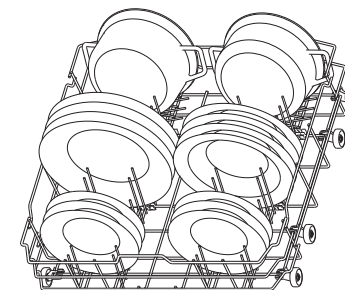
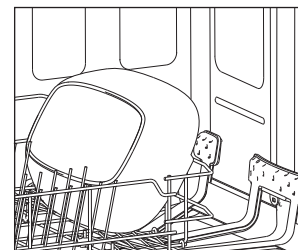

Plaats het serviesgoed zo dat er geen water achterblijft in de holten en dat de sproeiarmen ongehinderd kunnen draaien. Gebruik uitsluitend serviesgoed dat geschikt is voor afwasmachines.



Was in het apparaat geen voorwerpen af van hout, aluminium, blik, zilveren bestek of gedecoreerd (ongeglazuurd) serviesgoed. Het servies (borden, kommen, pannen) moet op de juiste manier in de rekken worden geplaatst om het water te laten weglopen!

## Selecteer het programma

# 6

### Overzicht van programma's

Het maximaal mogelijke aantal programma's wordt geïllustreerd in hoofdstuk "Tabel". De programma's voor uw apparaat vindt u op het paneel (pag. 1).



Kies het programma volgens de Programmatabel (pag. 2).

De duur van het programma hangt af van de externe omstandigheden in de woning, temperatuur en waterdruk etc.

## Programmacyclus

# 7

De deur van het apparaat moet dicht zijn en de waterkraan moet open staan.

### Om het programma (bijv. als u een artikel toe wilt voegen) te onderbreken:

- Open de deur voorzichtig (het programma wordt onderbroken) en plaats het artikel/de artikelen, (er kan HETE stoom uit komen).
- Druk op de **START**-toets en sluit de deur binnen 3 seconden (het programma gaat verder vanaf het punt waarop het was onderbroken).

### Om het lopende programma te annuleren:

- Open de deur, druk op de toets **ANNULEREN/UIT** en sluit de deur.
- (Er wordt maximaal 1 minuut water afgevoerd, daarna wordt het apparaat uitgeschakeld).

### Om het lopende programma te veranderen:

- Open de deur, druk op de toets **ANNULEREN/UIT** om het lopende programma te annuleren en sluit de deur.
- (Er wordt maximaal 1 minuut water afgevoerd, daarna wordt het apparaat uitgeschakeld).
- Open de deur en druk op een willekeurige toets, behalve **ANNULEREN/UIT** om het apparaat in te schakelen.
- Kies een nieuw programma.
- Druk op de **START**-toets en sluit de deur binnen 3 seconden.

## Uitschakelen van het apparaat. Alles OK.

# 8

Nadat het programma geëindigd is, gaat het apparaat automatisch over in de **Stand-by** modus. Alle lampjes gaan uit.

Wees voorzichtig bij het openen van de deur: er kan hete stoom uit komen.

Begin bij het uittladen van het apparaat met het onderste rek om te voorkomen dat eventueel achtergebleven druppels water op het serviesgoed eronder kunnen vallen.



Het droogresultaat kan verbeterd worden door de deur van het apparaat even open te laten alvorens te beginnen met legen, zodat de stoom kan ontsnappen en de vaat droog wordt. Het onderste deel van het werkblad van de keuken moet beschermd zijn (zie de 'Aanwijzingen voor de montage').

## Onderhoud en reiniging

# 9

### Filters

Controleer en reinig deze indien nodig

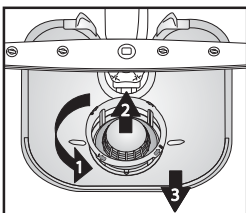

Draai het microfilter los (1), verwijder het (2) en verwijder het fijnmazige filter (3)...

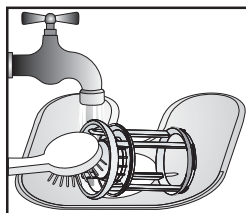

Afspoelen onder stromend water...

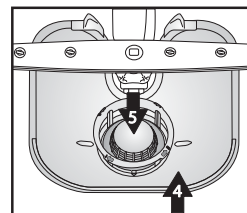

Plaatsen



## Onderhoud en reiniging

## Kleine storingen zelf oplossen...

# 10

### Sproelarmen

Verwijder verstoppingen/aanslag.

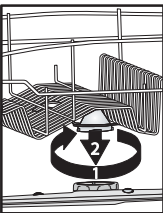

Schroef de bovenste arm los en verwijder deze...

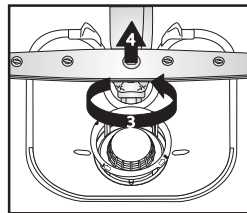

Schroef de onderste arm los en verwijder deze...

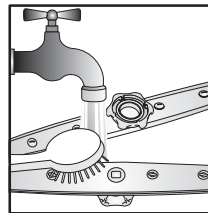

Reinig de sproeimondstukken onder stromend water (gebruik zo nodig tandenstokers)...

Plaats de bovenste en onderste sproelarmen en schroef ze stevig vast.

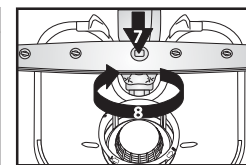
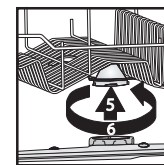





Mocht de afwasmachine storingen in de werking vertonen, dan wordt u verzocht de volgende punten na te gaan, alvorens contact op te nemen met de klantenservice. De meeste storingen kunnen opgelost worden opgelost door de onderstaande handelingen uit te voeren. Hierdoor wordt de normale werking van het apparaat hersteld.

Hoe de storingen aangegeven worden op het display:

Functienummer "F"x - knippert

Foutnummer "E"y - knippert

0,5 sec. pauze

Het apparaat...	Mogelijke oorzaken...	Oplossingen...
...werkt niet/start niet	<ul style="list-style-type: none"> <li>- Het apparaat moet ingeschakeld zijn</li> <li>- De deur van de afwasmachine gaat niet dicht.</li> <li>- De functie "Uitgestelde start" is ingeschakeld.</li> </ul>	<ul style="list-style-type: none"> <li>- Controleer de zekeringen in uw zekeringenkast als er geen stroom is.</li> <li>- Controleer of de deur van de afwasmachine gesloten is.</li> <li>- Controleer of de functie "Uitgestelde start" geselecteerd is (indien aanwezig). Als deze functie ingesteld is, start het apparaat pas als de ingestelde tijd verstreken is. RESET het apparaat zo nodig door op ANNULEREN te drukken of start de cyclus direct door op START te drukken.</li> </ul>
... "F6 E2" wordt weergegeven	<ul style="list-style-type: none"> <li>- Waterkraan dicht.</li> <li>- Geknikte watertoevoerslang of verstopte ingangsfilters.</li> </ul>	<ul style="list-style-type: none"> <li>- De waterkraan moet open zijn.</li> <li>- De watertoevoerslang mag niet geknikt zijn en het ingangsfilters in de waterkraanaansluiting mag niet verstopt zijn.</li> </ul>
... "F6 E7" of "F6 E1" wordt weergegeven	<ul style="list-style-type: none"> <li>- Waterdruk te laag.</li> <li>- Geknikte watertoevoerslang of verstopte ingangsfilters.</li> </ul>	<ul style="list-style-type: none"> <li>- De waterkraan moet helemaal openstaan tijdens de watertoevoer (minimale capaciteit: 0,5 liter per minuut).</li> <li>- De watertoevoerslang mag niet geknikt zijn en het ingangsfilters in de waterkraanaansluiting mag niet vuil zijn.</li> </ul>
... "F6 E3/wasprogramma werd te vroeg beëindigd (serviesgoed is vuil en nat)	<ul style="list-style-type: none"> <li>- Vuile of verstopte filters.</li> <li>- Te weinig water in het watersysteem van de afwasmachine.</li> <li>- Afvoerslang onjuist aangesloten.</li> <li>- Veel schuim in de machine.</li> </ul>	<ul style="list-style-type: none"> <li>- De filters mogen niet vuil of verstopt zijn.</li> <li>- Hol serviesgoed (bijv. kommen, kopjes) moet met de holle kant naar beneden in het rek worden gezet.</li> <li>- De afvoerslang moet correct aangesloten zijn (laat bij hoog geplaatste apparaten min. 200-400 mm van de onderste rand van het apparaat vrij) - zie de montage-instructies.</li> <li>- Herhaal de cyclus zonder afwasmiddel of wacht tot het schuim verdwijnt.</li> </ul>
... "F8 E1" wordt weergegeven	<ul style="list-style-type: none"> <li>- Vuile filters.</li> <li>- Er zit een knik in de afvoerslang</li> <li>- Sifonslangaansluiting is gesloten.</li> </ul>	<ul style="list-style-type: none"> <li>- Reinig de filters.</li> <li>- De afvoerslang mag niet geknikt zijn.</li> <li>- De sluitschijf van de sifonslangaansluiting moet verwijderd worden.</li> </ul>

**Na het uitvoeren van de bovenstaande handelingen moet de storingsmelding gereset worden. In de meeste gevallen is de storing nu verholpen.**

- RESET:**
- ➔ Druk op de toets **ANNULEREN/UIT**.
  - ➔ Sluit de deur.
  - ➔ Het water wordt automatisch maximaal 1 minuut afgevoerd.
  - ➔ Het apparaat kan nu opnieuw worden gestart

Servies en bestek...	Mogelijke oorzaken...	Oplossingen...
...zijn niet perfect schoon/er zitten voedselresten op	- Te weinig ruimte tussen de borden (onjuiste rangschikking van hol servies in het rek).	- Plaats het serviesgoed zo dat het elkaar niet raakt. Hol serviesgoed (bijv. kommen, kopjes) moet met de holle kant naar beneden in het rek worden gezet.
	- Te weinig afwasmiddel; afwasmiddel te oud of verkeerd bewaard.	- Gebruik, indien nodig, meer afwasmiddel en volg hierbij de aanwijzingen van de fabrikant op de verpakking. Bewaar afwasmiddel altijd op een droge plaats en bewaar het niet te lang.
	- Temperatuur niet hoog genoeg voor sterk vervuild serviesgoed.	- Kies bij sterk vervuild serviesgoed een afwasprogramma met een hogere temperatuur (zie de Programmatabel - hoofdstuk "Tabel" - pagina 2).
	- Zowel het onderste als het bovenste rek van de afwasmachine zijn gevuld bij de functie "Halve lading/Multizone".	- Als u de functie "Halve lading/Multizone" selecteert (indien aanwezig), denk er dan aan dat u <b>alleen</b> het bovenste rek of <b>alleen</b> het onderste rek vult om de waskracht te verhogen en daardoor optimale afwasresultaten te krijgen.
	- Veelvuldig gebruik van Eco 50 °C.	- Als u het Eco 50 °C-programma (indien beschikbaar) veel gebruikt, kies dan af en toe het programma Intensief 65 °C (indien beschikbaar).
	- Verstopte sproeiarmen, vuile filters of niet juist geplaatst.	- De sproeiarmen mogen niet verstopt zijn, de filters mogen niet vuil zijn en moeten correct geplaatst zijn (zie pagina 8, "Onderhoud en reiniging").
	- Sproeiarmen geblokkeerd door servies of bestek.	- De sproeiarmen moeten vrij kunnen bewegen en mogen niet gehinderd worden door servies of bestek.
...zoutcontrolelampje brandt	- Gebruik tabletten voor zacht water.	- Stel de "Tablet" functie in; is deze functie niet aanwezig, dan is het normaal dat het zoutcontrolelampje brandt.
...hebben aanslag: resten regenerээрzout	- Water te hard.	- In gebieden met zeer hard water moet er meer regenerээрzout worden toegevoegd (zie pag. 3 "Instellen van de waterhardheid").
	- Dop van zoutreservoir open.	- Sluit de dop van het zoutreservoir op de juiste manier.
	- Niet voldoende glansspoelmiddel.	- Als u een afwasmiddel met een gecombineerde werking gebruikt, probeer dan meer glansspoelmiddel toe te voegen.
...zijn niet droog	- Plastic servies droogt slecht.	- Synthetische materialen drogen niet goed. Zijn ze aan het einde van de cyclus nat, wrijf ze dan droog.
	- Schoon serviesgoed heeft lang in de afwasmachine gestaan na het eind van het programma (bijv. bij de functie "Uitgestelde start").	- In dit geval is het normaal dat er waterdruppels op het serviesgoed en op de zijkanten van de machine zitten. Probeer de deur 5 minuten open te zetten voordat u de borden eruit haalt.
	- Onjuiste plaatsing van hol servies in het rek.	- Plaats het serviesgoed zo dat er geen water achterblijft in de holtes.
	- Onjuiste dosering van het glansspoelmiddel.	- Verhoog de dosering van het glansspoelmiddel - zie pagina 4, "Glansspoelmiddel toevoegen".
	- Snel programma geselecteerd.	- Het snelle programma 40 °C / 45 °C is bedoeld voor het snel afwassen van licht vervuild serviesgoed. Als het wordt gebruikt bij een volle lading matig/sterk vervuild serviesgoed, dan wordt het servies niet helemaal droog. Selecteer een programma met een standaardlengte. Open voor de beste resultaten de deur aan het eind van het programma en wacht 15 minuten voordat u de machine uitlaadt.

Servies en bestek...	Mogelijke oorzaken...	Oplossingen...
...hebben verkleurde plastic onderdelen	- Tomaten-/wortelsap	- Tomatensaus kan bijvoorbeeld leiden tot verkleuring van plastic onderdelen. Het gebruik van poeder wordt aanbevolen, omdat dit iets hoger gedoseerd kan worden voor minder verkleuring. Gebruik programma's met hogere afwastemperaturen.
...doffe glazen etc.	- Servies is niet geschikt om afgewassen te worden in de afwasmachine (porselein),	- Gebruik uitsluitend serviesgoed dat geschikt is voor afwasmachines.
...verwijderbare aanslag op glazen	- Gebruik van verkeerde programma's voor glazen.	- Zet het serviesgoed naast elkaar en zorg dat het elkaar niet raakt. Zet geen glaswerk samen in manden. Gebruik programma's die geschikt zijn voor glazen.
...glazen glanzen niet	- Glazen zijn niet geschikt om af te wassen in de afwasmachine (porselein).	- Sommige soorten glas kunnen niet worden afgewassen in de afwasmachine.
...permanente aanslag op glazen	- Regenboogeffect.	- Dit verschijnsel is onvermijdelijk. Wij adviseren voor de toekomst: <ul style="list-style-type: none"> <li>- Verander het doseersysteem of de waterontharder.</li> <li>- Wees voorzichtig – volg de aanbevolen dosering van het afwasmiddel.</li> <li>- Zie de aanbevelingen van de fabrikant voor tabletten met een gecombineerde werking.</li> </ul>
...theekopjes worden donker en het vuil is niet weg na het afwassen in de afwasmachine	- Onbekend.	- Dit verschijnsel is onvermijdelijk. Theine verandert kleuren permanent.
...roestsporen	- Geen voorwasprogramma gebruikt.	- Zoute of zure voedselresten kunnen roestsporen veroorzaken, zelfs op roestvrijstalen bestek. Gebruik altijd een voorwasprogramma om dit te voorkomen.
...overige sporen	- Dosering glansspoelmiddel te laag.	- Verhoog de dosering glansspoelmiddel (zie pagina 4, "Glansspoelmiddel toevoegen"). - Als u een afwasmiddel met een gecombineerde werking gebruikt, probeer dan meer glansspoelmiddel toe te voegen.
...strepen	- Dosering glansspoelmiddel te hoog.	- Verlaag de dosering glansspoelmiddel bij strepen (zie pagina 4, "Glansspoelmiddel toevoegen"). - Als u een gecombineerd afwasmiddel met glansspoelmiddel gebruikt, voeg dan geen extra glansspoelmiddel toe.
...schuimvorming	- Onjuiste dosering van afwasmiddel/ glansspoelmiddel.	- Gebruik alleen de benodigde hoeveelheid afwasmiddel/glansspoelmiddel, omdat te hoge doseringen kunnen leiden tot overmatige schuimvorming.

Als de storing na bovengenoemde controles aanhoudt, trek dan de stekker uit het stopcontact en draai de kraan dicht. Neem contact op met de klantenservice (zie de garantie). Controleer of u over de volgende gegevens beschikt voordat u contact opneemt met de klantenservice:

- beschrijving van de storing,
- het type en model afwasmachine,
- het servicenummer (het nummer op het zelfklevende typeplaatje) aan de binnenkant van de deur rechts:

Service: 0000 000 00000 00 0000 000000



## 1. Verpakking

De verpakkingsmaterialen zijn 100% recyclebaar en zijn gemerkt met het recyclingsymbool .

## 2. Verwijderen van de verpakking en inspecteren van het apparaat

Controleer, nadat u de verpakking heeft verwijderd, of de afwasmachine tijdens het transport niet beschadigd is en of de deur perfect sluit. Wend u in geval van twijfel tot een vakman of tot de leverancier.

## 3. Voordat u de afwasmachine voor het eerst gebruikt

- Het apparaat is ontworpen om te werken bij omgevingstemperaturen tussen de 5 °C en 45 °C.
- Deze afwasmachine is getest door de fabrikant om te garanderen dat deze correct functioneert. Na een dergelijke test kunnen er lichte druppels/watervlekken overblijven die na de eerste afwasbeurt verdwijnen.

## 4. Energie- en waterbesparing

- Spoel het serviesgoed niet af onder stromend water.
- Vul de afwasmachine helemaal voordat u een programma draait of selecteer de functie "Halve lading/Multizone" (indien aanwezig).
- Als er milieuvriendelijke energiebronnen ter beschikking staan, zoals verwarming met zonnepanelen, warmtepompen of centrale verwarming, dient de afwasmachine te worden aangesloten op de leiding voor warm water, met een temperatuur van ten hoogste 60 °C. Zorg ervoor dat de waterinlaatslang van het juiste type is ("70 °C Max" of "90 °C Max").

## 5. Veiligheid van kinderen

- Bewaar het verpakkingsmateriaal buiten het bereik van kinderen.
- Laat kinderen niet met de afwasmachine spelen.
- Bewaar het afwasmiddel, het glansspoelmiddel en het zout buiten het bereik van kinderen.

## 6. Veiligheidswaarschuwingen

- Het apparaat is niet bedoeld voor gebruik door kinderen of door mensen met een lichamelijke of verstandelijke beperking, tenzij ze onder toezicht staan van een verantwoordelijke volwassene die ervoor kan zorgen dat het apparaat veilig wordt gebruikt.
- Laat het apparaat niet buiten functioneren.
- Bewaar geen brandbare materialen in de buurt van de afwasmachine.
- Het water in de afwasmachine is geen drinkwater.
- Gebruik geen oplosmiddelen in de afwasmachine: **dit levert ontplofingsgevaar op!**
- Wees voorzichtig als de deur openstaat: **gevaar voor struikelen!**
- De geopende deur kan alleen het gewicht van het uitgeschoven rek dragen, met inbegrip van het serviesgoed. Leun niet op de open deur en ga er niet op zitten of staan.
- Voorwerpen waaraan u zich zou kunnen verwonden (bijv. messen) moeten met de punt omlaag in de bestekmand worden gezet. Lang keukengerief moet horizontaal in het bovenste rek worden gelegd, met het scherpe uiteinde naar achteren gericht.

- Trek de stekker uit het stopcontact voordat u reinigings- of onderhoudswerkzaamheden verricht en draai de waterkraan dicht; doe hetzelfde in geval van een storing.
- Reparaties en technische wijzigingen mogen uitsluitend door gekwalificeerd personeel worden verricht.

## 7. Voorzorgsmaatregelen bij vorst

Indien het apparaat in een vertrek is geplaatst dat aan vorst kan worden blootgesteld moet al het water worden afgevoerd. Draai de waterkraan dicht, koppel de toevoer- en afvoerslangen los en laat al het water er vervolgens uitstromen. Zorg dat zich tenminste 1 kg opgelost regenererend zout in het zoutreservoir bevindt, ter bescherming van de machine tegen temperaturen tot -20 °C. Wanneer het programma wordt hervat, kan een foutmelding worden weergegeven (zie pagina 9).

**"F6 E2"** - het apparaat moet minimaal 24 uur bij een omgevingstemperatuur van minstens 5 °C blijven.

Na het oplossen van deze storingen dient u het apparaat te **RESETTEN** (zie het hoofdstuk "Wat te doen als...").

## 8. Afdanken

- Het apparaat is vervaardigd van recyclebaar materiaal. Bij het afdanken van de machine moeten de plaatselijke voorschriften voor afvalverwerking worden opgevolgd. Maak het apparaat onbruikbaar door het netsnoer door te snijden. Om gevaarlijke situaties voor kinderen te voorkomen (bijv. verstikking), dient u het slot van de deur te breken, zodat deze niet meer gesloten kan worden.
- Dit apparaat is gemerkt volgens de Europese richtlijn 2002/96/EG m.b.t. Afdankte Elektrische en Elektronische Apparatuur (AEEA). Door ervoor te zorgen dat dit apparaat op de juiste manier wordt afgedankt, helpt u mogelijk schadelijke gevolgen voor het milieu en de gezondheid te voorkomen. Onjuiste afdanking van een apparaat van dit type als

huishoudelijk afval kan schadelijke gevolgen voor het milieu hebben. Het symbool  op het product of op de begeleidende documentatie bij het product geeft aan dat dit apparaat niet als huishoudelijk afval behandeld mag worden, maar naar een speciaal verzamelpunt voor recycling van elektrische en elektronische apparaten moet worden gebracht. Het afdanken moet worden uitgevoerd in overeenstemming met de plaatselijke milieuvorschriften voor afvalverwerking. Voor meer informatie over behandeling, terugwinning en recycling van dit product kunt u contact opnemen met uw plaatselijke instantie, de vuilnisophaaldienst of de winkel waar u dit product hebt gekocht.

## EG Verklaring van overeenstemming

Dit apparaat is ontworpen, vervaardigd en gedistribueerd in overeenstemming met de veiligheidsvoorschriften van de EG-richtlijnen:  2006/95/EG, 89/336/EG, 93/68/EG en 2002/95/EG (RoHS-richtlijn).

**Vulcapaciteit:** 13 couverts

De garantie is niet van toepassing als storingen veroorzaakt zijn door verkeerd gebruik van het apparaat.

Technische wijzigingen voorbehouden