



VĂ MULȚUMIM CĂ AȚI ACHIZIȚIONAT UN PRODUS

WHIRLPOOL

Pentru a beneficia de servicii complete de asistență, vă rugăm să vă înregistrați produsul pe [www.whirlpool.eu/register](http://www.whirlpool.eu/register)



Înainte de a utiliza aparatul, citiți cu atenție instrucțiunile privind siguranța.

## DESCRIEREA PRODUSULUI

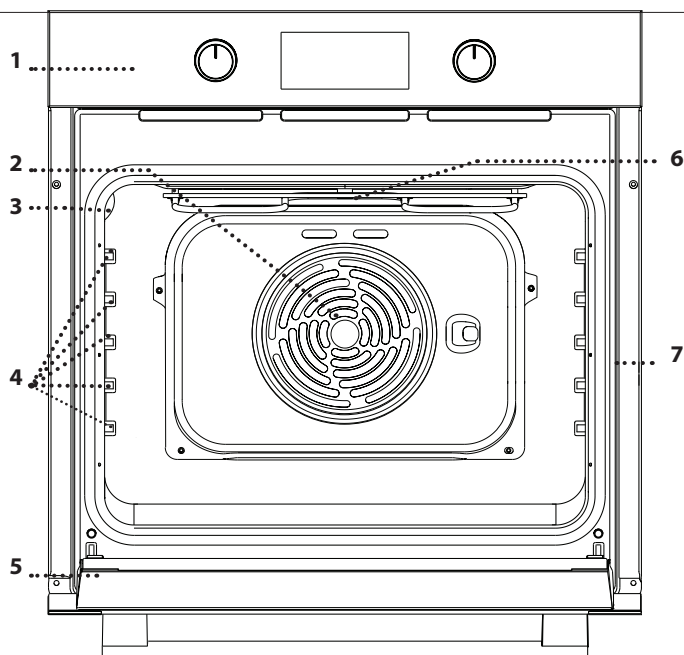

1. Panou de comandă
2. Ventilator și rezistență circulară (nu sunt vizibile)
3. Bec
4. Ghidaje pentru grătar (nivelul este indicat pe peretele compartimentului pentru preparare)
5. Ușă
6. Rezistență superioară/grill
7. Plăcută cu date de identificare (a nu se demonta)

## DESCRIEREA PANOULUI DE COMANDĂ

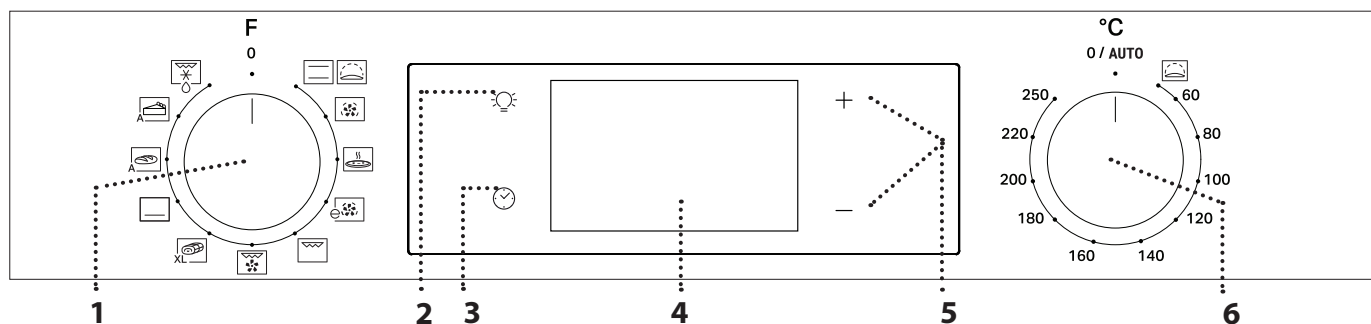

### 1. BUTONUL DE SELECTARE

Pentru pornirea cuptorului prin selectarea unei funcții. Rotiți în poziția 0 pentru a opri cuptorul.

### 2. BEC

Cu cuptorul pornit, apăsați  pentru a aprinde sau stinge becul din interiorul cuptorului.

### 3. SETAREA OREI

Pentru accesarea setărilor duratei de preparare, pornirii temporizate și a temporizatorului. Pentru afișarea orei când cuptorul este oprit.

### 4. AFIȘAJ

**5. BUTOANE DE REGLARE**  
Pentru modificarea setărilor duratei de preparare.

### 6. BUTONUL TERMOSTATULUI

Rotiți pentru a selecta temperatura dorită la activarea funcțiilor manuale.

Vă rugăm să rețineți: Tipul de selector poate varia în funcție de model. Dacă selectoarele trebuie apăsați pentru a fi activate, apăsați pe centrul selectorului pentru a-l elibera din locaș.

# ACCESORII

## GRĂTAR METALIC

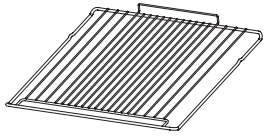

Utilizare pentru prepararea alimentelor sau ca suport pentru tigăi, forme pentru prăjituri și alte articole ale accesoriilor pentru gătit adecvate pentru cuptor.

\* Disponibile numai la anumite modele

Numărul și tipul de accesorii poate varia în funcție de modelul achiziționat.

Alte accesorii pot fi achiziționate separat de la serviciul de asistență tehnică post-vânzare.

## TAVĂ DE COLECTARE A PICĂTURILOR\*

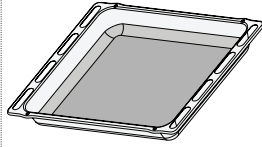

Pentru utilizare ca tavă de cuptor pentru a prepara carne, pește, legume, focaccia etc. sau poziționarea sub grătarul metalic pentru a colecta zeama rezultată în urma preparării.

## TAVĂ DE COPT\*

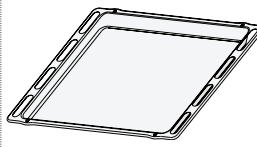

Utilizare pentru coacerea pâinii și produselor de patiserie, dar și pentru fripturi, pește în papiotă etc.

## GHIDAJE CULISANTE \*

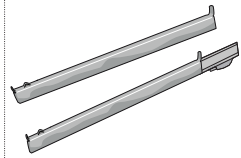

Pentru a facilita introducerea sau scoaterea accesoriilor.

## INTRODUCEREA GRĂTARULUI METALIC ȘI A ALTOR ACCESORII

Introduceți grătarul metalic pe nivelul dorit, menținându-l ușor orientat în sus, orientând în jos mai întâi partea din spate care este ridicată (orientată în sus).

Apoi culisați-l pe orizontală de-a lungul șinelor, cât mai în spate posibil.

• Alte accesorii, cum ar fi tava de copt, trebuie introduse pe orizontală, lăsându-le să culiseze pe ghidaje.

## GHIDAJE CULISANTE ȘI GHIDAJE PENTRU GRĂTAR

Înainte de a utiliza cuptorul, îndepărtați banda de protecție a acestuia [a], apoi îndepărtați folia de protecție [b] de pe ghidajele culisante.

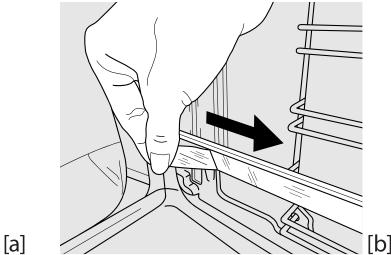
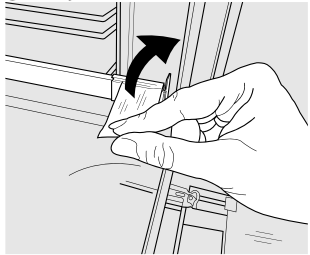

### DEMONTAREA GHIDAJELOR CULISANTE [c]

Trageți de partea inferioară a ghidajului culisant pentru a decupla cârligele inferioare (1) și trageți ghidajele culisante în sus, scoțându-le din cârligele superioare (2).

### REMONTAREA GHIDAJELOR CULISANTE [d]

Prindeți cârligele superioare pe ghidajele pentru grătar (1), apoi apăsați partea inferioară a ghidajelor culisante pe ghidajele pentru grătar, până când cârligele inferioare se cuplează sonor (2).

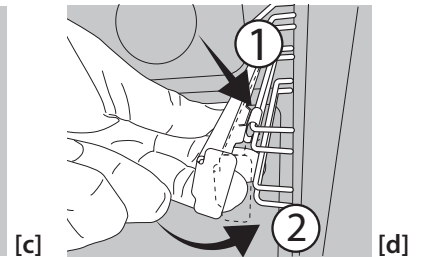
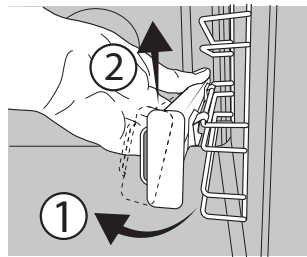

### DEMONTAREA ȘI REMONTAREA GHIDAJELOR PENTRU GRĂTAR

1. Pentru a scoate ghidajele pentru grătar, apucați ferm de partea exterioară a ghidajului și trageți-l spre dumneavoastră pentru a scoate suportul și cei doi pini interiori din locaș.  
2. Pentru a re poziționa ghidajele pentru grătar, poziționați-le în apropierea cavității și introduceți mai întâi cei doi pini în locașurile aferente. Apoi, poziționați partea exterioară lângă locașul său, introduceți suportul și apăsați ferm spre peretele cavității pentru a vă asigura că ghidajul pentru grătar este fixat corespunzător.

## PRIMA UTILIZARE

### 1. SETAREA OREI

Va trebui să setați ora atunci când porniți aparatul pentru prima dată: Apăsați pe până când pictograma și cele două cifre aferente orei încep să clipească pe afișaj.



Utilizați + sau - pentru a seta ora și apăsați pentru a confirma. Cele două cifre aferente minutelor vor începe să clipească.

Utilizați + sau - pentru a seta minutele și apăsați pentru a confirma.

Vă rugăm să rețineți: Când pictograma clipește, de exemplu, după întreruperi îndelungate ale alimentării electrice, va fi necesar să resetați ora.

### 2. ÎNCĂLZIȚI CUPTORUL

Un cuptor nou poate emana mirosuri rămase din timpul procesului de fabricație: Acest lucru este absolut normal. Prin urmare, înainte de a începe să preparați alimentele, vă recomandăm să încălziți cuptorul gol pentru a îndepărta posibilele mirosuri neplăcute. Îndepărtați elementele de protecție din carton sau foliile transparente ale cuptorului și scoateți accesoriile din interiorul acestuia. Încălziți cuptorul la 250 °C timp de aproximativ o oră. Cuptorul trebuie să fie gol în acest interval de timp.

Vă rugăm să rețineți: Se recomandă să aerisiți încăperea după utilizarea aparatului pentru prima dată.

# FUNCȚII

## CONVENȚIONAL

Pentru a prepara orice fel de alimente, pe un singur nivel.

## DOSPIRE

Pentru a ajuta la dospirea eficientă a aluaturilor dulci sau picante. Rotiți butonul termostatului la pictograma aferentă pentru activarea acestei funcții.

## AER FORȚAT

Pentru prepararea diferitor alimente care necesită aceeași temperatură de preparare, pe mai multe niveluri (maxim trei) în același timp. Această funcție poate fi folosită pentru a prepara diverse alimente fără ca mirosurile să treacă de la un aliment la altul.

## PIZZA

Pentru a prepara diferite tipuri și dimensiuni de pizza și pâine. Este recomandat să interschimbați poziția tăvilor de copt la jumătatea duratei de preparare.

## AER FORȚAT ECO

Pentru prepararea fripturilor simple și a fripturilor umplute, pe un singur nivel. Alimentele nu se usucă excesiv datorită circulației delicate și intermitente a aerului.

Atunci când se utilizează funcția ECO, lumina va rămâne stinsă pe parcursul procesului de preparare, dar poate fi aprinsă din nou prin apăsarea pe .

## GRILL

Pentru a frige medaloane, frigărui și cârnați, pentru a gratina legume sau pentru a prăji pâinea. Atunci când frigeți carne la grill, vă recomandăm să utilizați o TAVĂ DE COLECTARE A PICĂTURILOR pentru a colecta zeama rezultată în urma preparării: Poziționați tava pe oricare dintre nivelurile de sub grătarul metalic și adăugați 200 ml de apă potabilă.

## TURBO GRILL

Pentru a frige bucăți mari de carne (pulpe, mușchi de vită, carne de pui). Vă recomandăm să utilizați o TAVĂ DE COLECTARE A PICĂTURILOR pentru a colecta zeama rezultată în urma preparării: Poziționați tava pe oricare dintre nivelurile de sub grătarul metalic și adăugați 200 ml de apă potabilă.

## MAXI COOKING

XL  Pentru prepararea bucăților mari de carne (peste 2,5 kg). Vă recomandăm să întoarceți carnea în timpul preparării pentru a vă asigura că se rumenește uniform pe ambele părți. De asemenea, vă recomandăm să stropiți carnea din când în când pentru a nu se usca excesiv.

## REZISTENȚA INFERIOARĂ

Utilă pentru rumenirea părții inferioare a preparatelor. Funcția este recomandată și pentru preparare lentă, pentru finalizarea preparării alimentelor cu o consistență foarte lichidă sau a sosurilor și sucurilor proprii concentrate.

## FUNCȚIE AUTOMATĂ PENTRU PÂINE

A  Această funcție selectează automat temperatura ideală și durata de coacere corespunzătoare a pâinii. Pentru rezultate optime, respectați cu atenție rețeta. Activați funcția când cuptorul este rece. Butonul termostatului trebuie să rămână în poziția 0 / AUTO în timp ce temperatura este setată automat de funcție.

## FUNCȚIE AUTOMATĂ PENTRU PRODUSE DE PATISÉRIE

Această funcție selectează automat temperatura ideală și durata de coacere corespunzătoare a prăjiturilor. Activați funcția când cuptorul este rece. Butonul termostatului trebuie să rămână în poziția 0 / AUTO în timp ce temperatura este setată automat de funcție.

## DECONGELARE

 Pentru decongelarea mai rapidă a alimentelor

# UTILIZAREA ZILNICĂ

## 1. SELECTAȚI O FUNCȚIE

Pentru a selecta o funcție, rotiți *butonul de selectare* către simbolul aferent funcției dorite: Afișajul se va ilumina și va fi emis un semnal sonor.



## 2. ACTIVAREA UNEI FUNCȚII

### MANUAL

Pentru a porni o funcție pe care ați selectat-o, rotiți *butonul termostatului* pentru a seta temperatura dorită.

Vă rugăm să rețineți: În timpul procesului de preparare, puteți modifica funcția rotind butonul de selectare sau puteți regla temperatura rotind butonul termostatului. Funcția nu va porni dacă butonul termostatului va fi în poziția 0 / AUTO. Puteți seta durata de preparare, ora de finalizare a procesului de preparare (numai dacă setați o durată de preparare) și un temporizator.



## DOSPIRE

Pentru a porni funcția „Dospire”, rotiți butonul termostatului în poziția Dospire (40 de grade) și aduceți selectorul de funcții în poziția Convențional; Introduceți alimentele în cuptor după emiterea semnalului aferent preîncălzirii. Acoperiți aluatul cu o lavetă umedă sau introduceți un recipient cu apă în partea inferioară a cuptorului pentru a crea un mediu umed.

## 3. PREÎNCĂLZIREA ȘI CĂLDURA REZIDUALĂ

Odată ce funcția pornește, activarea etapei de preîncălzire este anunțată prin emiterea unui semnal sonor și aprinderea intermitentă a pictogramei  pe afișaj.

Când temperatura setată este atinsă, pictograma rămâne fixă și va fi emis un nou semnal sonor pentru a indica faptul că alimentele pot fi introduse în interiorul aparatului și că procesul de preparare poate începe.

Vă rugăm să rețineți: Introducerea alimentelor în cuptor înainte de finalizarea preîncălzirii poate avea un efect negativ asupra rezultatului final al procesului de preparare.

După preparare și cu funcția dezactivată, pictograma  ar putea rămâne în continuare vizibilă pe afișaj chiar și după oprirea ventilatorului de răcire, pentru a indica faptul că în interiorul aparatului încă mai există căldură reziduală.

Vă rugăm să rețineți: Durata de timp după care pictograma se dezactivează variază deoarece depinde de o serie de factori precum temperatura ambientală și funcția utilizată. În orice caz, se poate considera că aparatul este dezactivat atunci când indicatorul de pe butonul de selectare se află în dreptul simbolului 0.

#### 4. PROGRAMAREA PREPARĂRII



Va trebui să selectați o funcție înainte de a putea să porniți programarea preparării.

##### DURATĂ



Apăsați în mod repetat pe  până când pictograma  și cifrele „00:00” încep să clipească pe afișaj.



Utilizați + sau - pentru a seta durata de preparare dorită, apoi apăsați pe  pentru a confirma. Activați funcția rotind butonul termostatului la temperatura dorită: se va emite un semnal sonor, iar pe afișaj va fi indicată finalizarea procesului de preparare.

Vă rugăm să rețineți: Pentru a anula durata de preparare setată, apăsați în mod repetat pe  până când pictograma  începe să clipească pe afișaj, apoi utilizați - pentru a reseta durata de preparare la „00:00”. Durata de preparare cuprinde o etapă de preîncălzire.

#### PROGRAMAREA OREI DE FINALIZARE A PREPARĂRII/ PORNIRII TEMPORIZATE

După setarea unei durate de preparare, pornirea funcției poate fi temporizată prin programarea orei de finalizare a preparării: Apăsați pe  până când pictograma  și ora curentă încep să clipească pe afișaj.



Utilizați + sau - pentru a seta ora dorită pentru finalizarea duratei de preparare și apăsați pe  pentru a confirma.

Activați funcția rotind butonul termostatului la temperatura dorită: funcția va rămâne întreruptă până când pornește automat la ora calculată în funcție de ora de finalizare selectată a preparării.

Vă rugăm să rețineți: Pentru a anula setarea, opriți cuptorul rotind butonul de selectare 0 / AUTO.

Întârzierea de pornire a funcționalității nu este disponibilă pentru funcțiile Grill și Turbo Grill.

#### FINALIZAREA PREPARĂRII

Se va emite un semnal sonor, iar pe afișaj va fi indicată finalizarea funcției.



Rotiți butonul de selectare pentru a selecta o funcție diferită sau 0 pentru a opri cuptorul.

Vă rugăm să rețineți: Dacă temporizatorul este activ, afișajul va prezenta mesajul „END” alternativ cu durata de timp rămasă.

#### 5. SETAREA TEMPORIZATORULUI



Această opțiune nu întrerupe sau programează prepararea, dar vă permite să utilizați afișajul pe post de temporizator, atât în timp ce o funcție este activă, cât și atunci când cuptorul este oprit.

Apăsați în mod repetat pe  până când pictograma  „00:00” și cifrele „00:00” încep să clipească pe afișaj.



Utilizați + sau - pentru a seta ora și apăsați pe  pentru a confirma.

Se va emite un semnal sonor odată ce temporizatorul a finalizat număratoarea inversă a duratei de timp selectate.

Vă rugăm să rețineți: Pentru a anula temporizatorul, apăsați în mod repetat pe  până când pictograma  începe să clipească, apoi utilizați - pentru a reseta ora la „00:00”.

# TABEL CU INFORMAȚII PRIVIND PREPARAREA

REȚETĂ	FUNCȚIE	PREÎNCĂLZIRE	TEMPERATURĂ (°C)	DURATĂ (Min)	NIVEL ȘI ACCESORII
Torturi dospite		Da	170	30 - 50	3
		Da	160	30 - 50	2
		Da	160	40 - 60	4
Prăjitură umplută (prăjitură cu brânză, ștrudel, plăcintă cu fructe)		Da	160 - 200	35 - 90	2
		Da	160 - 200	40 - 90	4 2
Biscuiți / mini tarte		Da	160	25 - 35	3
		Da	160	25 - 35	3
		Da	150	35 - 45	4 2
Choux à la crème		Da	180 - 210	30 - 40	3
		Da	180 - 200	35 - 45	4 2
		Da	180 - 200	35 - 45	5 3 1
Bezele		Da	90	150 - 200	3
		Da	90	140 - 200	4 2
		Da	90	140 - 200	5 3 1
Pizza/Focaccia		Da	190 - 250	15 - 50	1 / 2
		Da	190 - 250	20 - 50	4 2
Pizza congelată		Da	250	10 - 20	3
		Da	230-250	10 - 25	4 2
Plăcinte (plăcintă cu legume, quiche)		Da	180 - 200	40 - 55	3
		Da	180 - 200	45 - 60	4 2
		Da	180 - 200	45 - 60	5 3 1
Vols-au-vents/pateuri din aluat de foietaj		Da	190 - 200	20 - 30	3
		Da	180 - 190	20 - 40	4 2
		Da	180 - 190	20 - 40	5 3 1
Lasagna / paste la cuptor / cannelloni / budinci		Da	190 - 200	45 - 65	2
Miel/vițel/vită/porc 1 kg		Da	190 - 200	80 - 110	3
Friptură de porc cu șorici 2 kg		Da	180 - 190	110 - 150	3
Pui/iepure/rață 1 kg		Da	200 - 230	50 - 100	2
Curcan/gâscă 3 kg		-	190 - 200	100 - 160	2
Pește la cuptor/în papiotă (fileuri, întreg)		Da	170 - 190	30 - 45	2
Legume umplute (roșii, dovlecei, vinete)		Da	180 - 200	50 - 70	3
Pâine prăjită		5'	250	2 - 6	5
Fileuri/medalioane de pește		-	230 - 250	15 - 30 *	4 3

REȚETĂ	FUNCȚIE	PREÎNCĂLZIRE	TEMPERATURĂ (°C)	DURATĂ (Min)	NIVEL ȘI ACCESORII
Cârnați / Frigărui / Cotlete / Hamburgeri		-	250	15 - 30 *	5 4
Friptură de pui 1-1,3 kg		Da	200 - 220	55 - 70 **	2 1
Mușchi de vită, în sânge 1 kg		Da	200 - 210	35 - 50 **	3
Pulpă de miel/but		Da	200 - 210	60 - 90 **	3
Cartofi copti		Da	200 - 210	35 - 55	2
Legume gratinate		-	200 - 210	25 - 55	3
Carne și cartofi		Da	190 - 200	45 - 100 ***	4 1
Pește și legume		Da	180	30 - 50 ***	4 2
Lasagna și carne		Da	200	50 - 100 ***	4 1
<b>Masă completă:</b> tartă cu fructe (nivelul 5) / lasagna (nivelul 3) / carne (nivelul 1)		Da	180 - 190	40 - 120 ***	5 3 1
Fripturi simple/fripturi umplute		-	170 - 180	100 - 150	3

\*Întoarceți alimentele la jumătatea duratei de preparare

\*\* Întoarceți alimentele după ce au trecut două treimi din durata de preparare (dacă este necesar).

\*\*\* Durata de timp estimată: Preparatele pot fi scoase din cuptor la intervale de timp diferite, în funcție de preferințele personale.

Durata de timp indicată nu cuprinde etapa de preîncălzire: Este recomandat să introduceți alimentele în cuptor și să setați durata de preparare numai după atingerea temperaturii dorite.

ACCESORII					
ACCESORII	Grătar metalic	Vas de copt pe grătarul metalic	Tavă de copt/tavă de colectare a picăturilor sau vas de copt pe grătarul metalic	Tavă de colectare a picăturilor / tavă de copt	Tavă de colectare a picăturilor / tavă de copt cu 200 ml de apă

FUNCȚII							
FUNCȚII	Convențional	Aer forțat	Pizza	Maxi Cooking	Grill	Turbo Grill	Aer forțat Eco

## CURĂȚAREA ȘI ÎNTREȚINEREA

**Asigurați-vă că s-a răcit cuptorul înainte de efectuarea oricăror activități de întreținere sau curățare.**

**Nu utilizați aparate de curățare cu aburi.**

**Nu utilizați bureți de sârmă, bureți abrazivi sau produse de curățare abrazive/corozive, deoarece acestea ar putea deteriora suprafața aparatului. Purtați mănuși de protecție.**

**Cuptorul trebuie să fie deconectat de la rețeaua electrică înainte de a efectua orice fel de operație de întreținere.**

### SUPRAFEȚELE EXTERIOARE

Curățați suprafețele cu ajutorul unei lavete umede din microfibre. Dacă acestea sunt foarte murdare, adăugați câteva picături de detergent cu pH neutru. La final, ștergeți-le cu o lavetă uscată. Nu folosiți detergenți corozivi sau abrazivi. Dacă un asemenea produs intră accidental în contact cu suprafețele aparatului, curățați-l imediat cu o lavetă din microfibre umedă.

### SUPRAFEȚELE INTERIOARE

• După fiecare utilizare, lăsați cuptorul să se răcească și apoi curățați-l, de preferat cât încă este cald, pentru a îndepărta depunerile sau petele cauzate de resturile de alimente.

Pentru a îndepărta condensul care s-a format în urma preparării alimentelor cu un conținut de apă ridicat, lăsați cuptorul să se răcească complet și apoi ștergeți-l folosind o lavetă sau un burete.

- Ușa poate fi demontată și remontată cu ușurință pentru a se facilita curățarea geamului din sticlă
- Utilizați un detergent lichid adecvat pentru a curăța geamul ușii.

### ACCESORII

După utilizare, puneți accesoriile la înmuiat în apă cu detergent lichid de spălare, manipulându-le cu mănuși pentru cuptor dacă sunt încă fierbinți. Resturile de mâncare pot fi îndepărtate cu o perie de curățare sau cu un burete.

## DEMONTAREA ȘI REMONTAREA UȘII

**1. Pentru a demonta ușa, deschideți-o complet și coborâți dispozitivele de oprire până când se află în poziția de deblocare.**

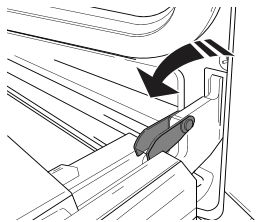

**2. Închideți ușa cât de mult posibil. Apucați bine ușa cu ambele mâini – nu o țineți de mâner. Demontați pur și simplu ușa, continuând să o închideți și trăgând-o în sus (a) în același timp, până când se eliberează din locașul (b). Lăsați ușa deoparte, sprijinită pe o suprafață moale.**

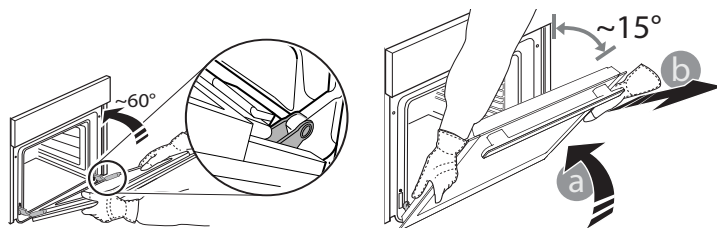

**3. Remontați ușa deplasând-o spre cuptor, aliniind cuplajele balamalelor cu locașurile și fixând partea superioară în locaș.**

**4. Coborâți ușa și apoi deschideți-o complet. Coborâți dispozitivele de oprire în poziția inițială. Asigurați-vă că le-ați coborât complet.**

**5. Încercați să închideți ușa și asigurați-vă că se aliniază cu panoul de comandă. În caz contrar, repetați etapele de mai sus.**

## ÎNLOCUIREA BECULUI

**1. Deconectați cuptorul de la rețeaua de alimentare cu energie electrică.**

**2. Desfiletați capacul becului, înlocuiți becul și înfiletați la loc capacul becului.**

**3. Conectați din nou cuptorul la rețeaua de alimentare cu energie electrică.**

Vă rugăm să rețineți: Utilizați becuri cu halogen de 25 W/230 V, de tip G9, T300 °C.

Becul din interiorul produsului este proiectat special pentru aparate de uz casnic și nu este destinat iluminatului unei încăperi dintr-o locuință (Regulamentul CE nr. 244/2009). Becurile sunt disponibile la serviciul nostru de asistență tehnică post-vânzare. - Nu manevrați becurile cu mâinile neprotejate deoarece vârfurile degetelor dumneavoastră le-ar putea deteriora. Nu folosiți cuptorul până ce capacul becului nu a fost montat la loc.

## CURĂȚAREA GEAMULUI UȘII

**1. După demontarea ușii și sprijinirea acesteia, cu mânerul orientat în jos, pe o suprafață moale, apăsați simultan cele două cleme de fixare și demontați marginea superioară a ușii, trăgând-o spre dumneavoastră.**

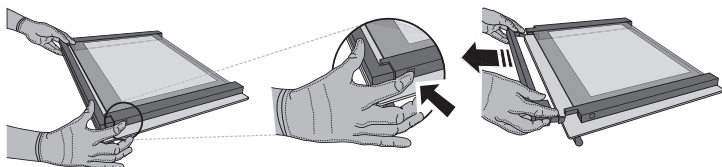

**2. Ridicați și țineți ferm cu ambele mâini geamul interior, demontați-l și amplasați-l pe o suprafață moale înainte de a-l curăța.**

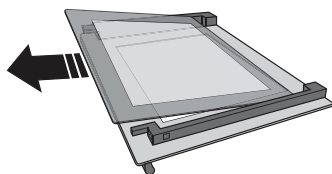

**3. Montați la loc panoul intermediar (marcat cu „R”) înainte de a remonta panoul interior: Pentru a poziționa corect panourile de sticlă, asigurați-vă că marcajul „R” poate fi observat în colțul din partea stângă. Mai întâi, introduceți latura lungă a geamului marcată cu litera „R” în locașurile de susținere, apoi coborâți-o în poziție. Repetați această procedură pentru ambele panouri de sticlă.**

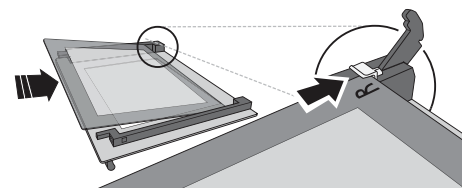

**4. Montați la loc marginea superioară: Poziționarea corectă se realizează după ce se aude un clic. Asigurați-vă că garnitura este fixată sigur înainte de a remonta ușa.**

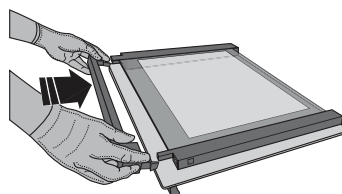

# CURĂȚAREA PANOURILOR CATALITICE

Acest cuptor este dotat cu garnituri catalitice speciale care facilitează curățarea compartimentului pentru preparare, datorită stratului special cu autocurățare, deosebit de poros și care absoarbe grăsimea și murdăria.

Aceste panouri sunt montate pe ghidajele grătarului. La re poziționarea și remontarea ghidajelor pentru grătar, asigurați-vă că clemele din partea superioară sunt introduse în orificiile corespunzătoare din panouri.

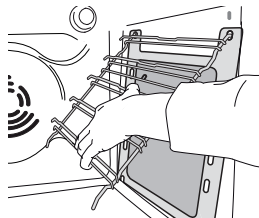
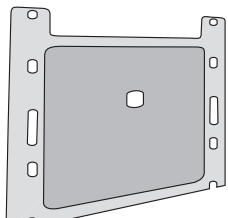

Pentru utilizarea optimă a proprietăților de autocurățare ale panourilor catalitice, vă recomandăm să încălziți cuptorul la 200 °C timp de aproximativ o oră, folosind funcția „Aer forțat”. Cuptorul trebuie să fie gol în acest interval de timp.

Apoi, lăsați cuptorul să se răcească înainte de îndepărtarea oricăror resturi de alimente cu ajutorul unui burete non-abraziv.

Vă rugăm să rețineți: Folosind agenți de curățare corozivi sau abrazivi, perii aspre, bureți de sârmă sau sprayuri pentru cuptor, puteți deteriora suprafața catalitică și puteți compromite proprietățile de autocurățare. Vă rugăm să contactați serviciul de asistență tehnică post-vânzare dacă este necesară înlocuirea panourilor.

## REMEDIEREA DEFECȚIUNILOR

Problemă	Cauză posibilă	Soluție
Cuptorul nu funcționează.	Pană de curent. Deconectare de la rețeaua electrică.	Asigurați-vă că nu este întrerupt curentul electric, iar cuptorul este conectat la rețeaua electrică. Opriți și reporniți cuptorul, pentru a verifica dacă defecțiunea persistă.
Pe afișaj apare litera „F” urmată de un număr sau o literă.	Defecțiune cuptor.	Contactați cel mai apropiat centru de servicii de asistență tehnică post-vânzare pentru clienți și precizați numărul care este prezentat după litera „F”.
Pe afișaj apare mesajul „Hot”, iar funcția selectată nu pornește.	Temperatură prea ridicată.	Lăsați cuptorul să se răcească înainte de a activa funcția. Selectați o funcție diferită.
Pe afișaj apare un text neclar, pare să fie o defecțiune.	Alt set de limbi.	Contactați cel mai apropiat centru de servicii de asistență tehnică post-vânzare pentru clienți.

\* Disponibile numai la anumite modele



**Politicile, documentația standard și informații suplimentare despre produs pot fi găsite:**

- Vizitând site-ul nostru web [docs.whirlpool.eu](https://docs.whirlpool.eu)
- Utilizând codul QR
- Ca alternativă, **contactați serviciul nostru de asistență tehnică post-vânzare** (consultați numărul de telefon din certificatul de garanție). Când contactați serviciul nostru de asistență tehnică post-vânzare, vă rugăm să precizați codurile specificate pe plăcuța cu date de identificare a produsului dumneavoastră.

