

DAGELIJKSE NASLAGGIDS



BEDANKT VOOR HET AANSCHAFFEN VAN EEN WHIRLPOOL-PRODUCT.

Registreer uw apparaat op www.whirlpool.eu/register voor een nog completere gebruikersondersteuning



Download de **Gebruikershandleiding** van de website <http://docs.whirlpool.eu> Volg de procedure die beschreven staat op de laatste pagina.

Lees de inhoud van de **Gezondheids- en veiligheidsgids** en de **Installatie-instructies** grondig door voordat u dit apparaat gebruikt.



De transportschroeven moeten worden verwijderd voordat het apparaat wordt gebruikt.

Zie de **Gezondheids- en veiligheidsgids** en de **Installatie-instructies** voor gedetailleerde instructies voor het verwijderen van de transportschroeven

BESCHRIJVING VAN HET PRODUCT APPARAAT

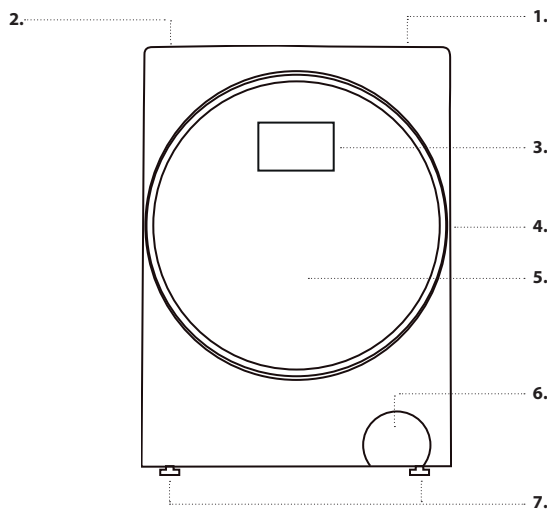

1. Werkblad
2. Wasmiddelvak
3. Bedieningspaneel
4. Deurhandgreep
5. Deur
6. Pompfilter
7. Afstelbare pootjes (4)

BEDIENINGSPANEEL

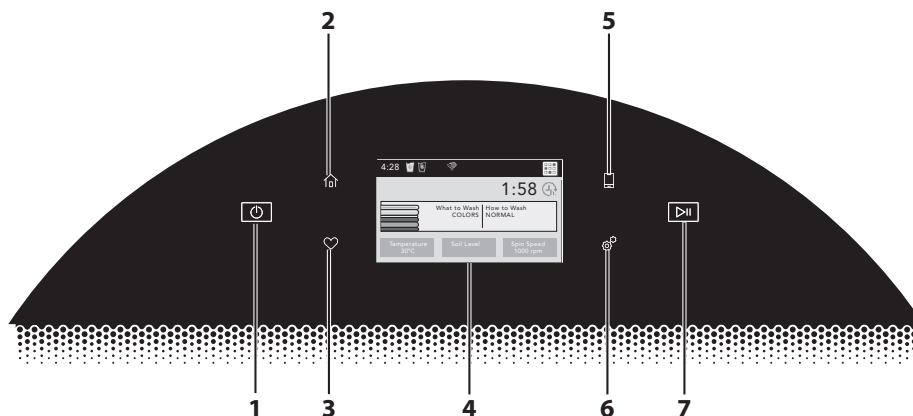

1. AAN/UIT-TOETS

Raak deze knop aan om de wasmachine aan te zetten.

2. HOME-TOETS

Raak deze toets aan; het lcd-scherm geeft het Home-scherm weer, waarop u het programma, instellingen en opties kunt selecteren.

3. FAVORIETEN-TOETS

Hiermee kunt u uw favoriete programma's opslaan en openen.

4. LCD-SCHERM

Gebruik dit scherm om het programma, instellingen, opties enz. te selecteren.

5. TOETS AFSTANDSBEDIENING

Raak deze toets aan om een afstandsbediening in te stellen.

6. TOOLS-TOETS

Raak deze toets aan om toegang te krijgen tot het Tools-scherm. Zie voor meer informatie **INSTELLINGEN**.

7. START/PAUZE-TOETS

Raak deze toets aan om een programma te starten of te pauzeren. Wanneer u een programma start, wordt de deur vergrendeld, detecteert de wasmachine de omvang van de lading en begint het wasprogramma.

6th SENSE PRECISIEDOSERING

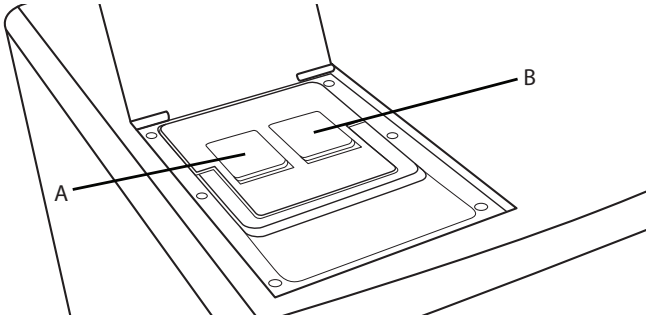

AUTOMATISCHE DOSERING:

BELANGRIJK: Gebruik geen chloorbleekmiddel in deze wasmachine en gebruik geen waspoeder bij de 6th Sense Precisiedosering.

A. Wasmiddelvak 1

- Algemeen vloeibaar wasmiddel OF
- Speciaal vloeibaar wasmiddel (bv. voor bonte was, wol, sportkleding enz.)

Maximale vulinhoud: 1000 ml

BELANGRIJK: Doe nooit wasverzachter in tank 1.

B. Wasmiddelvak 2

- Wasverzachter OF
- Vloeibaar wasmiddel (algemeen of speciaal wasmiddel zoals voor bonte was, wol of sportkleding)

Maximale vulinhoud: 500 ml.

Kies uw gewenste configuratie uit de instellingen die genoemd worden in het hoofdstuk GEBRUIK VAN HET APPARAAT-INSTELLINGEN.

HANDMATIGE DOSERING:

Als u het wasmiddelvak niet wilt gebruiken, kunt u het wasmiddel ook rechtstreeks in de trommel doen.

1. Schakel AUTO DOSING (AUTOMATISCHE DOSERING) uit, zoals toegelicht onder INSTELLINGEN - 6th Sense Precisiedosering
2. Doe waspoeder, gel, tabs of vloeibaar wasmiddel rechtstreeks in de trommel.
3. Doe het wasmiddel in de trommel vlak voordat u het programma start
4. Selecteer niet de voorwasfunctie wanneer u handmatige dosering gebruikt.

Verwijderen van het wasmiddelvak:

1. Doe het deksel van het wasmiddelvak aan de bovenkant van de wasmachine open.
2. Trek de handgreep van het wasmiddelvak omhoog en til het wasmiddelvak recht omhoog uit de wasmachine.

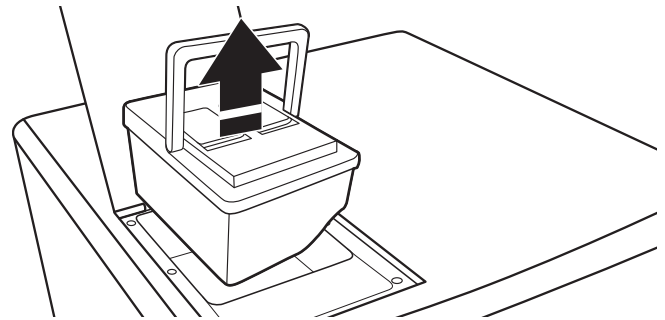

Terugplaatsen van het wasmiddelvak:

1. Plaats het wasmiddelvak terug in de holte in de bovenkant van de wasmachine en zorg ervoor dat het goed op zijn plaats zit.
2. Doe het deksel dicht.

GEBRUIK VAN HET APPARAAT

EERSTE KEER GEBRUIKEN

Zie het hoofdstuk over **DAGELIJKS GEBRUIK** voor informatie over het selecteren en starten van een programma.

EERSTE PROGRAMMA

Als u de stekker van de wasmachine in het stopcontact steekt, wordt de machine automatisch ingeschakeld. U wordt gevraagd om de gewenste taal in te stellen.

Scrol met de toets OMHOOG of OMLAAG om de gewenste taal te selecteren en bevestig met OK. Bepaal of uw wasverzachter of wasmiddel wilt gebruiken voor tank 2 van het wasmiddelvak (6th Sense Precisiedosering). Verwijderen van resten van het productieproces:

- Selecteer het programma "Katoen + Ontsmetten" op een temperatuur van 90°C
- Voeg een kleine hoeveelheid intensief wasmiddel in het vakje voor handmatige dosering van het wasmiddelvak (maximaal 1/3 van de door de fabrikant aanbevolen hoeveelheid voor licht vervuilde

was) en druk op de toetsen voor Auto dosing (Automatische dosering) - het lampje van deze toetsen moet uit zijn

- Start het programma **zonder wasgoed in de machine te doen**.

AUTO DOSING-FUNCTIE (AUTOMATISCHE DOSERING)

Het wasmiddelvak van de wasmachine is uitgerust met een systeem met twee tanks voor automatische afgifte van vloeibaar wasmiddel en wasverzachter.

Voordat u deze functie gebruikt, dient u de instructies te volgen onder **INSTELLINGEN** om:

De inhoud van tank 2 in te stellen. Standaard is tank 1 ingesteld voor een wasmiddel (uw hoofdwasmiddel) en tank 2 voor wasverzachter. Als u geen wasverzachter gebruikt, stel tank 2 dan ook in op wasmiddel.

DAGELIJKS GEBRUIK

GEBRUIK VAN DE WASMACHINE

1. DOE HET WASGOED IN DE MACHINE

- Bereid uw wasgoed voor volgens de aanbevelingen in het hoofdstuk "TIPS EN ADVIEZEN".
- Zorg dat ritsen dicht zijn en linten samengeknoot zijn.
- Open de deur en doe het wasgoed in de machine. Houd u aan de maximaal toegestane hoeveelheid wasgoed in de programmatafel.

2. SLUIT DE DEUR

- Zorg dat er geen was tussen het glas van de deur en de rubberafdichting vast komt te zitten.
- Sluit de deur, zodat u een klik hoort.



3. DRAAI DE KRAAN OPEN

- Zorg dat de wasmachine is aangesloten op de netvoeding.
- Draai de kraan open



4. SCHAKEL DE WASMACHINE IN

- Druk op de AAN/UIT-toets. Er verschijnt een animatie en er klinkt een geluid. Het laatst gebruikte programma verschijnt. Daarna is wasmachine klaar voor gebruik.



5. STEL HET GEWENSTE WASPROGRAMMA IN

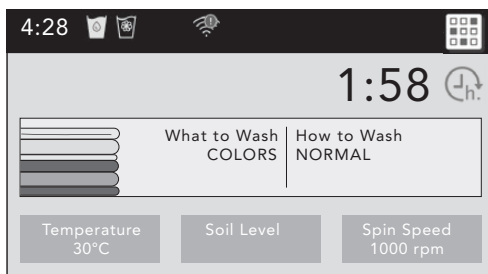

Raak op het Home-scherm het gebied "Wat wassen?" van het scherm aan om het programma te kiezen dat het best past bij het wasgoed dat u wilt wassen. U moet misschien met uw vinger omlaag scrollen om alle keuzes te zien. Raak het gewenste programma aan en ga terug naar het Home-scherm.

Raak het gebied "Hoe wassen?" van het scherm aan om het programma te kiezen dat het best past bij de methode waarmee u het wasgoed wilt wassen. U moet misschien met uw vinger omlaag scrollen om alle keuzes te zien. Raak het gewenste programma aan en ga terug naar het Home-scherm.

6. KIES DE TEMPERatuur, DE MATE VAN VERVUILING EN DE CENTRIFUGESNELHEID



Raak op het Home-scherm het gebied "Temperatuur" van het scherm aan om de beschikbare temperatuurinstellingen weer te geven voor de cyclus/het programma dat u gekozen heeft in stap 5. Raak de gewenste instelling aan en raak OK aan om de instelling te bevestigen. Raak het gebied "Centrifugesnelheid" van het scherm aan om de beschikbare instellingen voor de centrifugesnelheid weer te geven voor de cyclus/het programma dat u gekozen heeft in stap 5. Raak de gewenste instelling aan en raak OK aan om de instelling te bevestigen. Raak het gebied "Mate vervuiling" van het scherm aan om het beschikbare niveau weer te geven voor de cyclus/het programma dat u gekozen heeft in stap 5. Raak de gewenste instelling aan en raak OK aan om de instelling te bevestigen.

7. KIES OPTIES

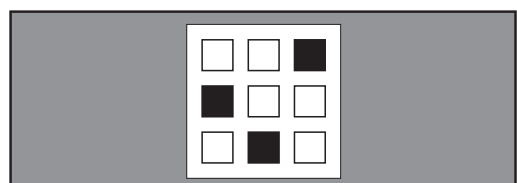

Raak op het Home-scherm het symbool Opties aan (rechtsboven op het scherm). Op het scherm Opties worden de opties Voorwassen, Fresh Care (frisverzorging), Extra spoelbeurten en Strijkvriendelijk weergegeven. De eerder gekozen opties voor "Wat wassen?" en "Hoe wassen?" worden weergegeven op het scherm. Raak het scherm aan voor elke optie om de instelling ervan te veranderen. Niet alle opties en instellingen zijn beschikbaar bij alle programma's/cycli. Zie de "PROGRAMMATABEL" voor de beschikbare opties en instellingen. Zie het hoofdstuk OPTIES voor meer informatie.

8. VOEG WASMIDDEL TOE

- Als u het wasmiddel **handmatig** wilt toevoegen, open dan de deur en doe het wasmiddel in de trommel zoals aangegeven in het hoofdstuk 6th Sense Preciesiedosering.
- Als u wilt dat de wasmachine het wasmiddel **automatisch** doseert, hoeft u alleen maar te zorgen dat de automatische doseringsfunctie ingeschakeld is (zie hoofdstuk GEBRUIKERSHANDLEIDING / OPTIES, FUNCTIES EN INDICATIELAMPJES / Gebruik van de 6th Sense Preciesiedosering). Het wasmiddel wordt toegevoegd door het automatische doseringssysteem nadat het programma is gestart.

9. START HET PROGRAMMA

- Druk op de "Start/Pauze"-toets; het programma begint.



10. EEN LOPEND PROGRAMMA VERANDEREN, INDIEN NODIG

- U kunt de instellingen nog steeds veranderen terwijl een programma draait. De veranderingen worden toegepast, mits de betreffende programmafase nog niet geëindigd is.
- Druk op de gewenste toets (bijvoorbeeld de toets "Centrifugesnelheid" om de centrifugesnelheid te veranderen). Het display geeft aan dat de waarde kan worden ingesteld.
 - Kies de juiste waarde door de aanwijzer naar RECHTS of LINKS te bewegen op het scherm. Om de instellingen van een lopend programma te veranderen, doet u het volgende:

INSTELLINGEN

De Tools-toets geeft toegang tot vele andere instellingen, gebruikscycli (spoelen, centrifugeren, afvoeren, reinigen), voorkeuren en informatie. Raak de TOOLS-toets aan om toegang te krijgen tot het Tools-scherm, dat de volgende opties bevat (scrol met uw vinger omlaag om toegang te krijgen tot alle selecties).

6th Sense Preciesiedosering, tank 1

Druk op dit symbool om toegang te krijgen tot: 6th Sense Status preciesiedosering tank 1 en kies tussen:

- Actief
- Uitgeschakeld (1 cyclus)
- Uit (permanent)

Wasmiddelconcentratie wasmiddelvak 1 en kies tussen:

- 10 ml
- 15 ml
- 20-35 ml
- 40-70 ml
- 70-170 ml

6th Sense Preciesiedosering, tank 2

Druk op dit symbool om toegang te krijgen tot: 6th Sense Status preciesiedosering tank 2 en kies tussen:

- Actief
- Uitgeschakeld (1 cyclus)
- Uit (permanent)

6th Sense Inhoud preciesiedosering tank 2 en kies tussen:

- Wasverzachter
- Wasmiddel

Bij de instelling Wasmiddel:

Stel Wasmiddelconcentratie wasmiddelvak 2 in en kies tussen:

- 10 ml
- 15 ml
- 20-35 ml
- 40-70 ml
- 70-170 ml

- Druk op "Start/Pauze" om het lopende programma te pauzeren
- Verander uw instellingen
- Druk nogmaals op "Start/Pauze" om door te gaan met het programma.

11. EEN LOPEND PROGRAMMA PAUZEREN EN DE DEUR OPENEN, INDIEN NODIG (OM EEN KLEDINGSTUK TOE TE VOEGEN)

- Tijdens de eerste minuten van het programma verschijnt de toets KLEDING TOEVOEGEN. Door hierop te drukken wordt de machine gepauzeerd en de deur ontgrendeld om kledingstukken in de machine te kunnen doen. Volg de instructies op het display.

12. EEN LOPEND PROGRAMMA RESETTEN, INDIEN NODIG

- Druk op het display op het symbool naast de naam van het programma tot gevraagd wordt om "Doorgaan" of "Terug" te bevestigen om het programma te annuleren. Het water wordt afgepompt, het programma beëindigd en de deur ontgrendeld.



13. DE WASMACHINE UITSCHAKELEN NADAT HET PROGRAMMA IS AFGELOPEN

- Het display geeft aan dat het programma afgelopen is, waarna u het wasgoed uit de machine kunt halen
- Druk op de "Aan/Uit"-toets om de wasmachine uit te schakelen. Als u de wasmachine niet uitschakelt, wordt hij ongeveer vijf minuten na het einde van het programma automatisch uitgeschakeld om energie te besparen.
- Laat de deur op een kier staan, zodat de binnenkant van de wasmachine kan drogen.



Bedieningsvergrendeling

Druk op dit symbool om de bedieningen te vergrendelen. Veeg omhoog om ze te ontgrendelen.

Stil

Druk op dit symbool om geluiden in of uit te schakelen.

Gebruikscycli (spoelen, centrifugeren, afvoeren, reinigen)

Druk op dit symbool om toegang te krijgen tot de volgende gebruikscycli: Centrifugeren, Afvoeren, Spoelen & centrifugeren. Raak de gebruikscyclus aan die u wilt gebruiken en volg de aanwijzingen op het scherm.

Voorkeuren

Druk hierop om toegang te krijgen tot Tijden en Data, Geluidsvolume, Display-instellingen en Regionaal. Volg de aanwijzingen op het scherm.

WiFi

Druk hierop om toegang te krijgen tot Verbinden met netwerk, SAID-codes, MAC-adres en WiFi. Volg de aanwijzingen op het scherm.

Info

Druk hierop om toegang te krijgen tot Service en ondersteuning, Demo-modus opslaan, Fabrieksinstellingen herstellen, Wifi-voorwaarden en Algemene voorwaarden Software. Volg de aanwijzingen op het scherm.

WAARSCHUWING: Schakel Demo-modus opslaan niet in. Als u een waarschuwing ziet die verwijst naar de DEMO-MODUS, ga dan naar TOOLS, INFO en zorg ervoor dat DEMO-MODUS OPSLAAN op UIT staat.

TIPS EN ADVIEZEN

SORTEER UW WASGOED OP BASIS VAN

- Het soort textiel (katoen, gemengd, synthetisch, wol, handwas)
- Kleur (scheid gekleurde en witte stukken, was nieuwe gekleurde artikelen apart)
- Grootte (was stukken met verschillende afmetingen samen, om de wasefficiëntie en verdeling in de trommel te verbeteren)
- Fijne was (was kleine artikelen, zoals nylon panty's, en artikelen met haakjes, zoals bh's in een waszak of kussensloop met rits).

MAAK ALLE ZAKKEN LEEG

- Voorwerpen als munten of veiligheidsspelden kunnen uw wasgoed en de trommel beschadigen.

WASETIKETTEN

De temperatuur in het symbool van de waskuip geeft de maximale temperatuur aan waarop het artikel gewassen mag worden.



Normale mechanische actie



Beperkte mechanische actie



Zeer beperkte mechanische actie



Alleen met de hand wassen



Niet wassen























MAAK HET POMPFILTER REGELMATIG SCHOON

- Dit helpt te voorkomen dat het filter verstopt raakt en het afvalwater niet meer weggepompt kan worden. Zie het hoofdstuk **GEbruikersHANDLEIDING / REINIGING EN ONDERHOUD / "Het pompfilter reinigen"**.

BESPARING EN HET MILIEU

- Behaal een optimaal gebruik van energie, water, wasmiddel en tijd door de aanbevolen maximale hoeveelheid wasgoed voor de programma's te gebruiken, zoals aangegeven in de programmatafel.
- Overschrijd de wasmiddeldosering die aangegeven staat op de verpakking niet. Gebruik de Auto-doseringsfunctie.
- Gebruik de Afstandsbedieningsmodus om de wasmachine te programmeren en te starten als het energietarief lager is.

PROGRAMMATABEL

Programma	Hoe wassen?	Wasetiketten (standaard programma)	Temperatuurbereik °C	Max. lading (kg)	Te selecteren met de optie					Direct te selecteren		Centrifugeren Max. centrifugesnelheid (rpm)	Wasmiddel en toevoegingsmiddelen	
					Voorwassen	Fresh Care (frisverzorging)	Mate vervuiling	Extra spoelbeurt	Strijkvriendelijk	Auto dosering 	Timer vertraging		Wasmiddel	Wasverzachter 
ECOKATOEN	N		Koud/60°C	12,0	-	✓	-	✓	-	✓	✓	1400	●	○
KATOEN	N-R-I-G-S		Koud/90°C	12,0	✓	✓	✓	✓	✓	✓	✓	1400	●	○
GEMENGD	N-R		Koud/60°C	7,0	-	✓	✓	✓	✓	✓	✓	1400	●	○
SYNTHETISCH	N-R-G		Koud/60°C	5,0	✓	✓	✓	✓	✓	✓	✓	1200	●	○
DELICAAT	N-R-G		Koud/40°C	3,0	-	✓	✓	✓	✓	✓	✓	600	●	○
WOL	N		Koud/40°C	2,0	-	-	✓	✓	-	✓	✓	400	●	○
OVERHEMDEN/ZAKELIJK	N-R-G		Koud/30°C	3,0	✓	✓	✓	✓	✓	✓	✓	400	●	○
WITGOED	N-I-G-S		Koud/60°C	12,0	✓	✓	✓	✓	✓	✓	✓	1400	●	○
KLEUREN	N-R-G		Koud/30°C	7,0	✓	✓	✓	✓	✓	✓	✓	1000	●	○
SPIJKERBROEKEN	N-R-I-G		Koud/60°C	6,0	-	✓	✓	✓	✓	✓	✓	1000	●	○
SPORT	N-R		Koud/60°C	4,0	-	✓	✓	✓	✓	✓	✓	1400	●	○
BABYKLEDING	N-R-I-G		Koud/60°C	6,0	✓	✓	✓	✓	✓	✓	✓	1000	●	○
BEDDENGOED	N-R-I-G-S		Koud/90°C	3,5	✓	✓	✓	✓	✓	✓	✓	1400	●	○
DEKBED	N-R-G		Koud/40°C	3,5	-	✓	✓	✓	✓	✓	✓	600	●	○
BAD- / KEUKENMATTEN	N-R-G		Koud/40°C	3,0	-	✓	✓	✓	✓	✓	✓	600	●	○
GORDIJNEN	N-R-G		Koud/40°C	3,0	-	✓	✓	✓	✓	✓	✓	600	●	○
HANDDOEKEN / BADJASSEN	N-R-I-G-S		Koud/90°C	10,0	✓	✓	✓	✓	✓	✓	✓	1400	●	○
HUIDDIERENSPUL	N-R-G		Koud/40°C	3,0	-	✓	✓	✓	✓	✓	✓	600	●	○
TUINKLEDING / OUTDOOR	N-R-I-G		Koud/60°C	6,0	✓	✓	✓	✓	✓	✓	✓	1000	●	○
BADPAK	N		Koud/40°C	2,0	-	-	✓	✓	-	✓	✓	400	●	○
CENTRIFUGEREN	-	-	-	12,0	-	✓	-	-	-	-	✓	1400	-	-
SPOELN & CENTRIFUGEREN	-	-	-	12,0	-	✓	-	✓	-	✓	✓	1400	-	○
AFVOEREN	-	-	-	12,0	-	-	-	-	-	✓	✓	1400	-	-

N Normaal (standaard)

R Snel

G Zachtjes

✓ Selecteerbaar/optieel

● Verplicht

I Intensief

S Ontsmetten

- Niet selecteerbaar/van toepassing

○ Optioneel

Waarden gemeten onder normale omstandigheden in overeenstemming met IEC/EN 60456. De bovenstaande testresultaten zijn gebaseerd op het gebruik van waspoeder met handmatige dosering, zoals aangegeven in het hoofdstuk 6th Sense Precisiedosering. Waarden voor water, energie en resterend vochtgehalte hebben betrekking op de standaardinstelling van de programma's, zonder extra opties. Max = maximale beladingscapaciteit van de wasmachine Akoestische waarden op het label hebben betrekking op het apparaat na volledige installatie.

Ecokatoen is het standaardprogramma voor het wassen van normaal vervuilde katoenen was, en is het meest efficiënte programma in termen van gecombineerd water- en energieverbruik. Om redenen van energiebesparing kan de feitelijke watertemperatuur afwijken van de gespecificeerde programmatemperatuur.

Energieverbruik in de uit-stand is 0,4 W, in de aan-stand 3 W, netwerk-standby 1 W.

PROGRAMMA'S

Houd u aan de aanbevelingen op de wasetiketten in uw wasgoed.

ECOKATOEN

Normaal vervuilde katoenen was. Standaard katoenprogramma op 40 °C en 60 °C en het gunstigste programma wat betreft gecombineerd water- en energieverbruik voor het wassen van katoenen wasgoed.

De waarden op het energielabel zijn gebaseerd op dit programma.



KATOEN

Normaal tot zwaar vervuild en stevig katoenen en linnen wasgoed, zoals handdoeken, ondergoed, tafellakens enz.

GEMENGD

Licht tot normaal vervuild stevig wasgoed van katoen, linnen, kunstmatige vezels of een mix daarvan. Programma van 1 uur.

SYNTHETISCH

Normaal vervuilde was van kunstmatige vezels (zoals polyester, polyacryl, viscose enz.) of een mix daarvan met katoen.

DELICAAT

Fijne was gemaakt van tere weefsels, die voorzichtig behandeld moeten worden.

WOL

Wollen artikelen met het Woolmark-label en die in de machine gewassen mogen worden, evenals textiel gemaakt van zijde, linnen, wol en viscose met de aanduiding 'met de hand wassen'.

OVERHEMDEN / ZAKELIJK

Overhemden, blouses en fijne zakelijke kleding van katoen, synthetische weefsels of een mix daarvan.

WITGOED

Voor het wassen van normaal tot zwaar vervuilde handdoeken, ondergoed, tafellakens en beddengoed enz. van stevig katoen en linnen.

Alleen wanneer de temperatuur van 90°C wordt gekozen heeft dit programma een voorwasfase voor de hoofdwasfase. In dit geval wordt aanbevolen om wasmiddel in het voorwasmiddel- en hoofdwasmiddelvak te doen.

KLEUREN

Licht tot normaal vervuilde was van katoen, synthetische weefsels of een mix daarvan; ook voor fijne was. Helpt de kleuren te behouden.

SPIJKERBROEKEN

Normaal vervuilde katoenen spijkerbroeken en kleding van stevig spijkerstofachtig materiaal, zoals broeken en jacks.

OPTIES

Raadpleeg de Programmatabel om te controleren of er opties beschikbaar zijn voor het geselecteerde programma.

OPTIES die geselecteerd kunnen worden door op de toets Opties te drukken

Voorwassen

Helpt om zeer vuile was schoon te krijgen door een voorwasfase toe te voegen aan het geselecteerde wasprogramma. Het programma wordt hierdoor ongeveer 20 minuten langer. Om wasmiddel toe te voegen voor de voorwasfase, moet u zorgen dat u de 6th Sense Precisedosering gebruikt.

Fresh Care (frisverzorging)

Helpt uw was fris te houden als u deze niet meteen na het einde van het programma uit de machine kunt halen. De wasmachine eindigt met een korte centrifugering met de snelheid die door de gebruiker geselecteerd is; daarna begint de wasmachine het wasgoed met regelmatige intervallen rond te draaien, korte tijd na het einde van

SPORT

Normaal vervuilde en bezwete sportkleding van katoenen jersey of microvezels. Bevat een voorwasprogramma – u kunt wasmiddel in het vak voor voorwasmiddel doen. Gebruik geen wasverzachter.

BABYKLEDING

Normaal vervuilde babykleding van katoen en/of linnen. Het zeepsop wordt nog grondiger uitgespoeld, wat helpt om de gevoelige babyhuid te beschermen.

BEDDENGOED

Wit of gekleurd beddengoed van katoen en synthetische weefsels of een mix daarvan.

DEKBED

Grote artikelen zoals slaapzakken, wasbare dekens, badmatten, kussens en dekbedden met dons of synthetisch materiaal.

BAD- / KEUKENMATTEN

Programma dat ontworpen is voor het wassen van matten, voor een perfecte verwijdering van vuil.

GORDIJNEN

Gebruik dit programma voor het wassen van gordijnen. Wij adviseren om een speciaal wasmiddel te gebruiken voor fijne was.

HANDDOEKEN / BADJASSEN

Normaal tot zwaar vervuild en stevig katoenen en linnen wasgoed, zoals handdoeken en badjassen.

HUISDIERENSPUL

Perfect voor het verwijderen van dierenharen van huisdierentextiel.

TUINKLEDING / OUTDOOR

Programma dat ontwikkeld is voor het wassen van bijzonder vuile kleding (bv. met aarde- of grasvlekken).

BADPAK

Zwemkleding die aangeduid is als machinewasbaar of handwasbaar.

CENTRIFUGEREN

Apart programma met intensieve centrifugering. Voor stevige was.

SPOELEN & CENTRIFUGEREN

Programma met aparte spoeling en intensieve centrifugering. Voor stevige was.

AFVOEREN

Apart programma voor het afpompen van het water, zonder te centrifugeren.

het programma. Dit ronddraaien duurt maximaal 6 uur na het einde van uw wasprogramma. U kunt dit op elk gewenst moment stoppen door op de schermtoets te drukken; de deur wordt ontgrendeld en u kunt uw was eruit halen.

Mate vervuiling

Helpt om zwaar vervuild wasgoed met vlekken schoon te krijgen door de efficiëntie van vlekverwijderingsmiddelen te optimaliseren.

Extra spoelbeurt

Helpt om wasmiddelresten in het wasgoed te voorkomen door de spoelfase te verlengen. Vooral geschikt voor het wassen van wasgoed van baby's, voor mensen die een allergie hebben en in gebieden met zacht water.

Strijkvriendelijk

Helpt kreukvorming te verminderen. De was en de cycli worden gewijzigd.

ONDERHOUD EN OPLOSSEN VAN PROBLEMEN

Zie de **Gebruikershandleiding** voor instructies met betrekking tot onderhoudsprocedures en het oplossen van problemen.

TECHNISCH DOSSIER

Het technisch dossier met energieverbruikswaarden kan worden gedownload van de Whirlpool-website <http://docs.whirlpool.eu>



CONTACT OPNEMEN MET DE KLANTENSERVICE

Wanneer u contact opneemt met de Klantenservice, moet u de codes op het label aan de binnenkant van de deur kunnen geven. Het telefoonnummer staat in het garantieboekje.

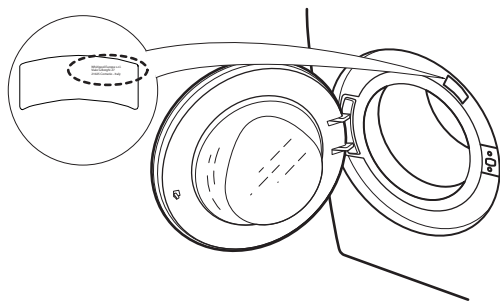

HOE ONTVANG IK DE GEBRUIKSAANWIJZING

- > Bel de Klantenservice
- > Gebruik deze QR-code



- > Download de handleiding van de Whirlpool-website <http://docs.whirlpool.eu>

Om dit te doen, moet u de juiste handelscode van het product invoeren. Deze staat vermeld op het zelfklevende label.

