

**Whirlpool**

SENSING THE DIFFERENCE

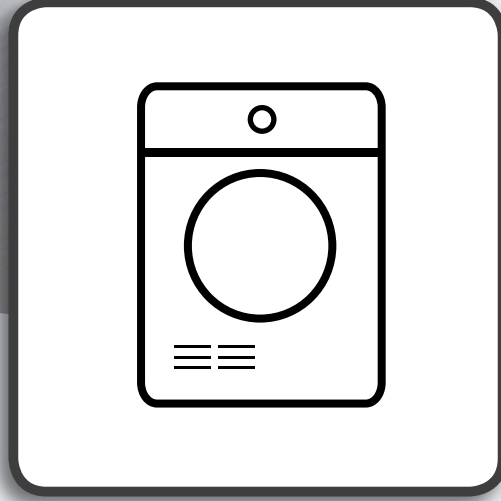

دليل الصحة والسلامة، الاستخدام والعناية و التركيب



[www.whirlpool.eu/register](http://www.whirlpool.eu/register)



---

3 ..... عربي

# عربي دليل الصحة والسلامة، الاستخدام والعناية والتركيب

نشكرك على شرائك أحد منتجات شركة WHIRLPOOL .  
للحصول على مساعدة كاملة، يرجى تسجيل جهازك على الموقع  
[www.whirlpool.eu/register](http://www.whirlpool.eu/register)



	فهرس المحتويات
	دليل الصحة والسلامة
5	تعليمات السلامة
8	الحفاظ على البيئة
9	شهادة المطابقة
	دليل الاستعمال والعناية
10	وصف المنتج
10	الجهاز
10	لوحة التحكم
11	الباب
11	ضوء الحلة (في حالة توافره)
11	الكماليات المتاحة
12	كيفية استخدام الجهاز
12	الاستخدام لأول مرة
13	الاستخدام اليومي
15	البرامج
18	الوظائف الاختيارية
19	الوظائف
21	المبينات
22	التوفير في الطاقة

---

23	التنظيف والصيانة
23	تفريغ خزان الماء
24	تنظيف فلتر الباب
25	تنظيف فلتر القاعدة
27	تنظيف المجفف من الخارج
28	عكس اتجاه إيقاف الباب
33	دليل التغلب على الأعطال وخدمة ما بعد البيع
35	مؤشرات الأعطال والرسائل
37	النقل والمناولة
38	خدمة ما بعد البيع
39	دليل التركيب

# تعليمات السلامة

## من المهم قراءتها والالتزام بها

لا تستخدم المجفف عند استخدام مواد كيميائية في التنظيف.

الأجزاء المبللة بالزيت تشتعل تلقائياً، وخصوصاً عندما تتعرض لمصادر الحرارة مثلما في المجفف. وتصبح تلك الأجزاء دافئة، مما يسبب أكسدة الزيت. ويؤدي التأكسد لخلق الحرارة. في حال عدم تسرب الحرارة، يمكن أن تصبح تلك الأجزاء ساخنة لدرجة تؤدي إلى اشتعالها. تراكم، وتجميع أو تخزين المواد المبللة بالزيت يمكن أن يمنع تسرب الحرارة وذلك يخلق خطر الاشتعال.

### ⚠ تحذير

لا توقف المجفف قبل نهاية دورة التجفيف إلا في حالة إزالة جميع الأجزاء ونشرها بسرعة حتى تبرد الحرارة.

وتتم المرحلة الأخيرة من دورة التجفيف دون حرارة (مرحلة التبريد)، لضمان أن بقاء الغسيل على درجة حرارة لا تؤدي إلى إلحاق أضرار بالغسيل.

في حالة الرغبة في تركيب المجفف فوق غسالة الملابس، قم بالاتصال بخدمة ما بعد البيع للتحقق من إمكانية ذلك. يمكن السماح بتركيب المجفف فوق غسالة الملابس في حالة استخدام عدة التركيب المناسبة.

### الغرض المخصص لاستخدام المنتج

لقد تم تصميم هذا المجفف للاستخدام المنزلي فقط. يمنع استخدام المجفف لهدف مهني. وترفض الجهة الصانعة

خطر الإصابة، والضرر والصدمات الكهربائية الناتجة عن الاستخدام غير السليم للمجفف. التزم بالتعليمات الآتية بكل دقة.

من الخطورة بمكان عدم الالتزام بهذه التعليمات.

الشركة المصنعة تخلي مسؤوليتها عن الضرر الذي يلحق الأشخاص أو الحيوانات أو تلف الممتلكات في حالة عدم اتباع واحترام النصائح والتنبيهات.

الأطفال الصغار جدا (3-0 سنوات) والأطفال الصغار (8-3 سنوات) يجب إبعادهم ما لم يتم مراقبتهم باستمرار. الأطفال من سن 8 سنوات فما فوق والأشخاص ذوو الإعاقة الجسدية أو الحسية أو القدرات العقلية المحدودة أو قليلو الخبرة والمعرفة لا يمكنهم استخدام هذا المجفف إلا تحت إشراف، أو في حالة إعطائهم تعليمات الاستخدام الآمنة للجهاز وفهم المخاطر التي تنطوي عليه. يجب عدم قيام أطفال باستخدام المجفف للعب. لا يجوز قيام الأطفال بعمليات التنظيف والصيانة دون إشراف.

يجب تنظيف الأدوات المتسخة بمواد مثل زيت الطهي، أو الأستيتون والكحول والبنزين والكبروسين، ومزيلات البقع، وزيت التربنتين، والشمع ومزيلات الشمع عن طريق غسلها بالماء الساخن مع كمية إضافية من المنظفات قبل وضعها في المجفف. الأجزاء مثل رغوة المطاط اللاتكس (الفوم)، قبعات الاستحمام، المنسوجات المقاومة للماء والأدوات المدعمة بالمطاط والملابس أو الوسائد المجهزة برغوة مطاط، لا يمكن تجفيفها في المجفف.

قم بإزالة جميع المتعلقات من الجيوب مثل القداحات وأعواد الثقاب.

قبل استخدام المجفف يرجى قراءة دليل الاستخدام والصحة والسلامة والعناية بدقة.

احتفظ بهذه التعليمات في متناول اليد للرجوع إليها في المستقبل.

تعد سلامتك وسلامة الآخرين أمراً بالغ الأهمية.

يوفر هذا الدليل والمجفف نفسه تحذيرات هامة تتعلق بالسلامة، يجب قراءتها وإتباعها في كافة الأوقات.



هذا هو رمز تحذير السلامة. ينبهك هذا الرمز إلى المخاطر المحتملة التي قد ينجم عنها الوفاة أو الإصابة لك أو الآخرين. يسبق جميع رسائل السلامة رمز إنذار السلامة أو كلمة **خطر** أو **تحذير**. وهذه الكلمات تعني:

### ⚠ خطر

يشير إلى موقف خطر، يؤدي عدم تجنبه إلى حدوث إصابة جسيمة.

### ⚠ تحذير

يشير إلى موقف خطر، يؤدي عدم تجنبه إلى احتمالية حدوث إصابة جسيمة.

كل تحذيرات السلامة تقدم تفاصيل محددة عن المخاطر المحتمل وقوعها، وتشير إلى كيفية الحد من

تحمل أي مسؤولية عن الاستخدام غير الملائم أو الضبط الخاطئ لعناصر التحكم.

**تنبيه:** المجفف غير مصمم للتشغيل عن طريق مؤقت خارجي أو جهاز تحكم عن بعد.

لا تستخدم المجفف في الهواء الطلق. يمنع تخزين المواد المتفجرة أو القابلة للاشتعال مثل البخاخات كما يمنع وضع أو استخدام البنزين أو المواد القابلة للاشتعال في المجفف أو بالقرب منه: قد يؤدي ذلك لاندلاع الحريق إذا تم تشغيل المجفف عن غير قصد.

### التركيب

يجب إجراء عمليات التركيب والإصلاح بواسطة فني مؤهل وفقا لتعليمات الجهة الصانعة وتشريعات السلامة المحلية. لا تقم بإصلاح أو استبدال أي جزء من المجفف ما لم يذكر ذلك بشكل محدد في دليل المستخدم. يجب على الأطفال عدم تنفيذ عمليات التثبيت. قم بإبعاد الأطفال أثناء تركيب مجفف. حافظ على مواد التعبئة والتغليف (أكياس البلاستيك وقطع البوليسترين، الخ) بعيدا عن متناول الأطفال، أثناء وبعد تركيب المجفف.

استخدم قفازات واقية عند تفريغ الجهاز من عبوته وعند تركيبه. بعد فك تغليف المجفف، تأكد من أنه لم يتعرض للضرر أثناء النقل. في حالة وجود مشاكل، اتصل بالوكيل أو أقرب مركز لخدمة ما بعد البيع. يجب التعامل مع المجفف وتثبيته بواسطة شخصين أو أكثر. قم بإبعاد الأطفال أثناء تركيب مجفف.

يجب فصل المجفف من إمدادات الطاقة قبل القيام بأي عملية تثبيت. أثناء التثبيت، تأكد من أن المجفف لا يضر كابل الطاقة.

قم بتشغيل المجفف عند الانتهاء من إجراءات التثبيت بشكل كامل.

يجب الانتظار لوضع ساعات بعد تثبيت الجهاز وقبل بدء التشغيل، حتى يتكيف مع ظروف البيئية المحيطة. لا تقم بتثبيت المجفف الخاص بك بطريقة يمكن أن تعرضه لظروف قاسية، مثل: سوء التهوية، ودرجة الحرارة العالية أو أقل من 5° أو أكثر من 35° درجة مئوية.

يجب أن لا يتم تثبيت المجفف وراء باب يمكن غلقه أو باب منزلق أو باب ذو مفصل في وضع معاكس لنقطة ربط المجفف بطريقة قد تؤدي إلي تعثر فتح باب المجفف بشكل تام.

يجب وضع المجفف بحيث يكون الجزء الخلفي نحو الجدار، و ذلك لتجنب الإصابات عن طريق لمس اللوحة الخلفية، والتي يمكن أن تصبح ساخنة أثناء عملية التجفيف.

لا تثبت المجفف في غرف سيئة التهوية. في حالة الرغبة في تثبيت المجفف في غرفة تخزين صغيرة، أو مرحاض أو حمام أو ما شابه ذلك، تأكد من ضمان التهوية الجيدة (وجود باب مفتوح، وجود شبكة تهوية أو فتحة تهوية أكبر من 500 سم<sup>2</sup>).

عند تثبيت المجفف تأكد من تثبيت الأربعة أقدام على الأرض، وتعديلها حسب الحاجة، وتأكد من وجود المجفف على وضع مستو باستخدام ميزان الاستواء (الشاقول).

إذا كان ذلك ممكنا قم باستخدام خرطوم لتصريف المياه مباشرة في نظام السباكة المنزلي. سيوفر ذلك الحاجة إلى تفريغ حاويات المياه في نهاية كل دورة التجفيف، حيث يمكن عن طريق ذلك الخرطوم تجفيف مياه التكتيف بشكل مباشر.

احرص على عدم تثبيت المجفف على كومة من السجاد.

إذا اضطرت، نظرا لعدم وجود مساحة لتثبيت المجفف بجوار موقد الغاز أو الفحم مباشرة، يجب تثبيت لوحة عازلة

للحرارة (85 × 57 سم) بين المجفف والموقد كما يجب تغطية جانب اللوحة المقابل للموقد باستخدام رقائق الألومنيوم.

المجفف غير مصمم للتركيب كجزء مدمج في وحدات أخرى.

يمكن تثبيت المجفف تحت أسطح العمل، شريطة ضمان التهوية المطلوبة للمجفف. قم بتثبيت شبكة التهوية (الحد الأدنى 45 سم × 8 سم)، في الجزء الخلفي من سطح العمل المثبت تحته المجفف.

### التحذيرات الكهربائية

تحقق من ملاءمة الجهد المحدد بلوحة الصنع مع ذلك المستخدم في منزلك. لكي تتوافق عملية التركيب مع تشريعات السلامة السارية حاليا، يلزم وجود مفتاح أحادي القطب ذو فجوة تلامس 3 مم على الأقل. تتطلب القواعد تاريض المجفف.

بالنسبة للمجففات المزودة بالمقابس المجهزة، إذا كانت المقابس غير مناسبة بالنسبة لمأخذ الكهرباء، اتصل بفني مؤهل لتغيير ذلك.

لا تستخدم أسلاك التمديد، أو المآخذ متعددة التوصيلات أو المحولات. لا تقم بتوصيل المجفف على المقبس الذي يعمل بالتحكم عن بعد.

عند تركيب المجفف في مكان التثبيت الخاص به، يجب أن يكون كابل الطاقة طويلا بشكل كاف لتوصيل المجفف بمصدر الطاقة الرئيسي.

لا تقم بسحب كابل الكهرباء. في حالة تلف كابل الكهرباء، يجب تغييره بكابل آخر مطابق. يجب تغيير كابل الكهرباء بواسطة فني مؤهل وفقا لتعليمات الجهة الصانعة وتشريعات السلامة السارية في حينه. اتصل بمركز خدمة معتمد.

لا تقم بتشغيل المجفف في حال تلف سلك الكهرباء أو القابس، إذا لم يكن يعمل بشكل صحيح، أو إذا أصابها الضرر أو سقطت علي الأرض. لا

## الاستخدام الصحيح

لا تتجاوز كمية الغسيل القصوى المسموح بها. تحقق من كمية الغسيل القصوى المسموح بها بجدول البرنامج.

لا تقم بتجفيف الملابس الغير مغسولة في المجفف.

لا تقم بتجفيف الملابس اكثر من اللازم.

احرص على عدم تراكم الوبر أو الغبار حول المجفف.

يجب استخدام منعمات النسيج، أو المنتجات المماثلة، كما توضح الإرشادات المبينة على منعم النسيج.

## التنظيف والصيانة

يجب فصل المجفف عن إمدادات الطاقة قبل القيام بأي عملية تنظيف أو صيانة.

لا تقم مطلقا باستخدام أجهزة التنظيف بالبخار.

2. ركب الفيوز البديل 13 أمبير في غطاء الفيوز.

3. ركبهما معا في القابس. هام.

يجب إعادة تركيب غطاء الفيوز عند تغيير فيوز، وفي حالة ضياع غطاء الفيوز، يجب ألا يتم استخدام القابس إلى حين تركيب بديل صحيح.

يشار إلى اتجاه التركيب الصحيح بواسطة حشوة ملونة أو اللون المنقوش به الكلمات بقاعدة القابس. تتوفر أغطية بديلة للفيوز بمتاجر الكهرباء المحلية.

## لجمهورية أيرلندا فقط

تكون البيانات الخاصة ببريطانيا سارية في كثير من الأحيان، غير أنه يتم أيضا استخدام نوع ثالث من القوابس والمقابس، وهي المؤرصة ثنائية السنون.

## مقبس/قابس (صالح للبلدين)

إذا لم يكن القابس المتوفر ملائما للمقبس الخاص بك، يرجى الاتصال بخدمة ما بعد البيع لمزيد من الإرشادات. رجاءا، لا تحاول تغيير القابس بنفسك. يجب أن يتم هذا الإجراء بواسطة فني مؤهل وفقا لتعليمات الجهة الصانعة وتشريعات السلامة القياسية السارية.

تغمر كابل التغذية أو القابس في الماء. يجب الحفاظ على السلك بعيدا عن الأسطح الساخنة يجب ألا تكون الأجزاء الكهربائية في متناول المستخدم بعد التركيب. لا تقم بلمس المجفف بأي جزء رطب من الجسم، ولا تقم بتشغيله حافي القدمين.

## التوصيل الكهربائي في بريطانيا وأيرلندا فقط

### استبدال الفيوز.

إذا تم تزويد خط التغذية الرئيسي في هذا المجفف بقابس من نوع 1363 BS، وكابل ذو فيوز بقوة 13 أمبير، فلتغيير الفيوزات في هذا النوع من القوابس، استخدم فيوزات معتمدة من الجمعية الأميركية ASTA من نوع 1362 BS على النحو التالي:

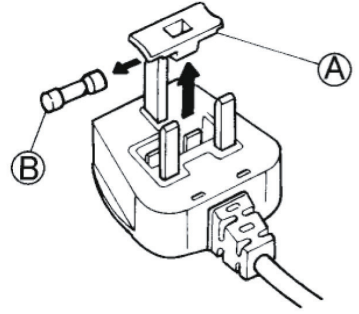

1. اخلع غطاء الفيوز (A) والفيوز (B).

# الحفاظ على البيئة

## تكهين الأجهزة المنزلية

لموديلات المجفف المزودة بتكنولوجيا المضخات الحرارية: هذا المجفف يحتوي غازات الاحتباس الحراري المفلورة (باستخدام R134a). الدائرة التي تحتوي على هذا الغاز مغلقة بإحكام. وقد تم قياس مجموعة المفاتيح الكهربائية واختبارها لمعدل تسرب أقل من 0,1% سنويا.

## التخلص من مواد التغليف

مواد التغليف قابلة لإعادة التدوير بنسبة 100% ومميزة برمز إعادة التدوير:



لذا، يجب التخلص من أجزاء التغليف المختلفة بطريقة مسؤولة وبالتوافق التام مع تشريعات السلطات المحلية بخصوص التخلص من النفايات.

عندما تقرر التخلص من المجفف، قم بجعله غير صالح للاستعمال وذلك بفصل كابلات الكهرباء وإزالة الأبواب والرفوف (إذا كانت مزودة) بحيث لا يستطيع الأطفال التسلق ودخول المجفف والتعرض للخطر.

تم تصنيع هذا المجفف باستخدام مواد قابلة لإعادة التدوير أو



إعادة الاستخدام. تخلص منها وفقا للتشريعات المحلية الخاصة بالتخلص من النفايات.

لمزيد من المعلومات عن أساليب المعالجة، والاستعادة وإعادة تدوير الأجهزة الكهربائية المنزلية، اتصل بمراكز السلطة المحلية المختصة، وخدمة جمع النفايات المنزلية أو المتجر حيث قمت بشراء المجفف.

يخضع هذا المجفف لمقاييس التوجيهات الأوروبية 2012/19 / الصادرة عن الاتحاد الأوروبي، فيما يتعلق بنفايات المعدات الكهربائية والإلكترونية (WEEE). من خلال التأكد من التخلص من هذا المنتج بالطريقة الصحيحة سوف تساعد في منع النتائج السلبية المحتملة للبيئة وصحة الإنسان، التي قد تنتج بخلاف ذلك عن التعامل غير الصحيح مع هذا المنتج. يشير هذا الرمز



الموجود على المنتج أو على المستندات المرافقة للمنتج إلى أنه لا ينبغي التعامل مع هذا المنتج على أنه من المخلفات المنزلية، ولكن يجب تسليمه إلى مركز تجميع ملائم لإعادة تدوير الأجهزة الكهربائية والإلكترونية.



## نصائح لتوفير الطاقة

قم دائما بتجفيف حمولة كاملة، وهذا يتوقف على نوعية الملابس وبرنامج وقت التجفيف. لمزيد من المعلومات، راجع الرسم البياني الخاص بالبرنامج.

من المفضل استخدام أقصى سرعة دوران تسمح بها الغسالة، حيث إن تصريف المياه أليا يتطلب طاقة أقل.

يمكنك توفير الوقت والطاقة عند تشغيل دورة التجفيف.

احرص دائما على اختيار برنامج / وقت تجفيف الصحيح للحمل للحصول على النتائج المرجوة للتجفيف.

حدد الخيار "خفيف" في حالة تجفيف كميات صغيرة فقط.

عند تجفيف القطن، على سبيل المثال، قم بتجفيف كميات الغسيل على برنامج تجفيف مناسب للكي/ تجفيف مناسب للطي معا. قم بإعداد وقت التجفيف لبرنامج تجفيف مناسب للكي، قم بإزالة الغسيل لكيها في نهاية تلك الدورة ثم قم بتجفيف ما تبقى من الغسيل على الإعدادات تجفيف مناسب للطي.

## شهادة المطابقة

وقد تم تصميم هذا المجفف، وتصنيعه وتوزيعه وفقا لمتطلبات السلامة المتوافقة مع التوجيهات الأوروبية:  
 • 2006/95/إرشادات توجيهات الجهد المنخفض  
 • 2004/108/إرشادات توجيهات التوافق الكهرومغناطيسي.

# وصف المنتج

## الجهاز

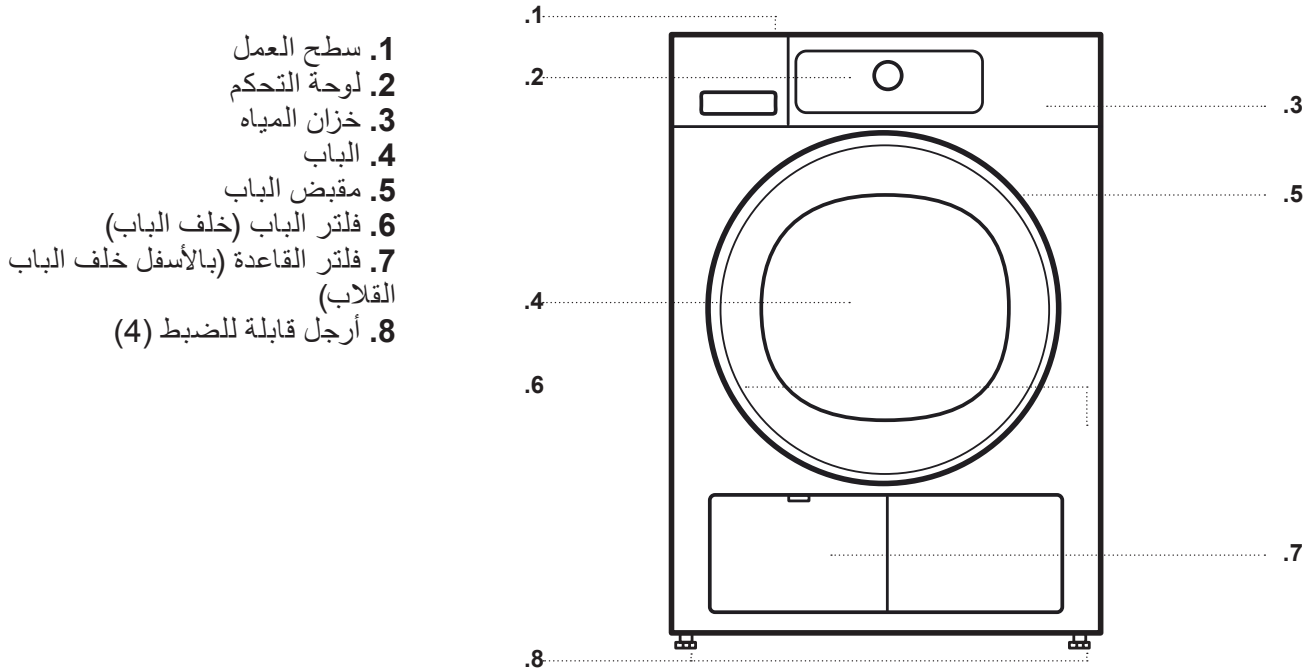

## لوحة التحكم

1. زر التشغيل/الإيقاف (وهو أيضا زر إعادة الضبط إذا تم الضغط عليه لفترة طويلة)
2. زر Programme (البرنامج) (يصبح زر الإعدادات إذا تم الضغط عليه مدة طويلة)
3. منبه انتهاء الدورة
4. زر مفتاح الغلق المحكم
5. زر تنشيط البخار
6. مفتاح (الإدارة للاختيار/الضغط للتأكيد)
7. زر Start delay (تأخير بدء التشغيل)
8. زر وقت التجفيف / التهوية
9. زر مستوى التجفيف
10. زر الوظائف الاختيارية
11. زر بدء التشغيل / الإيقاف المؤقت
12. شاشة
13. مكان البرامج

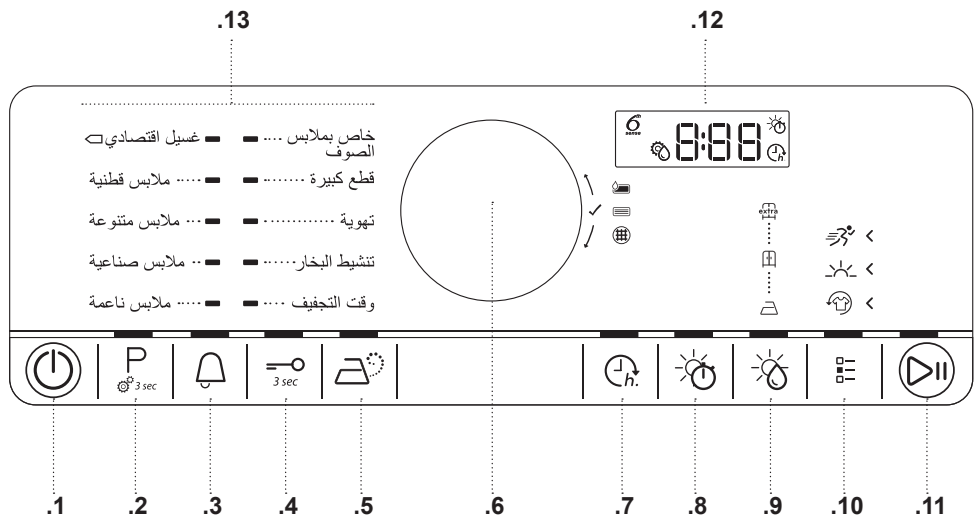

لغلق الباب، أمسك المقبض وقم بشده، بحيث تسمع صوت إغلاق الباب.

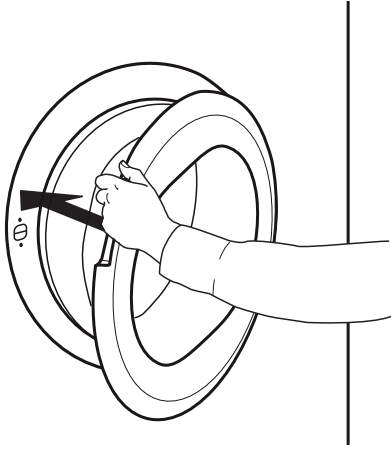

لفتح الباب، قم بشد المقبض.

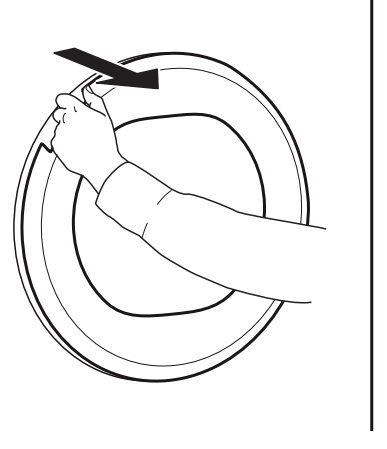

إذا قمت بإيقاف برنامج قيد التشغيل من خلال فتح الباب، فسيتم إعادة ضبط البرنامج ما لم يتم إعادة إغلاق باب المجفف في غضون دقيقة واحدة.

## ضوء الحلة (في حالة توافره)

لإخراج الغسيل. بعد ذلك، تنطفئ لتوفير الطاقة، المس أي زر لتشغيلها مرة أخرى.

- أثناء اختيار البرنامج: تضيء اللمبة لوضع الغسيل
- بعد بدء تشغيل البرنامج: تخفت إضاءة اللمبة وتنطفئ عند اكتشاف كمية الغسيل.
- بعد انتهاء البرنامج، عندما تفتح الباب تضيء اللمبة لفترة

اتصل بخدمة ما بعد البيع لدينا للتحقق من توافر الكماليات المناسبة لطراز الغسالة والمجفف لديك.

## الكماليات المتاحة

### رف طقم الرص

يمكن من خلاله تثبيت مجففك على السطح العلوي لغسالتك لتوفير المكان وتسهيل وضع وإخراج الغسيل من مجففك في الوضع الأعلى.

# كيفية استخدام الجهاز

## الاستخدام لأول مرة

**1. فحص خزان الماء**  
تأكد من إدخال خزان الماء بشكل صحيح

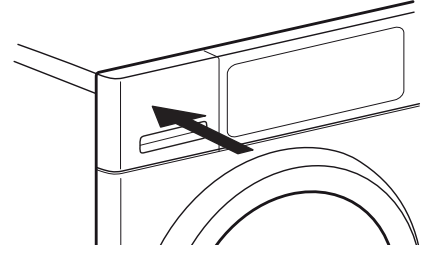

**2. فحص خرطوم التصريف**  
تأكد من تثبيت خرطوم التصريف في ظهر المجفف بشكل صحيح، سواء بخزان ماء المجفف، أو بنظام الصرف الصحي الخاص بالمنزل (انظر دليل التركيب).

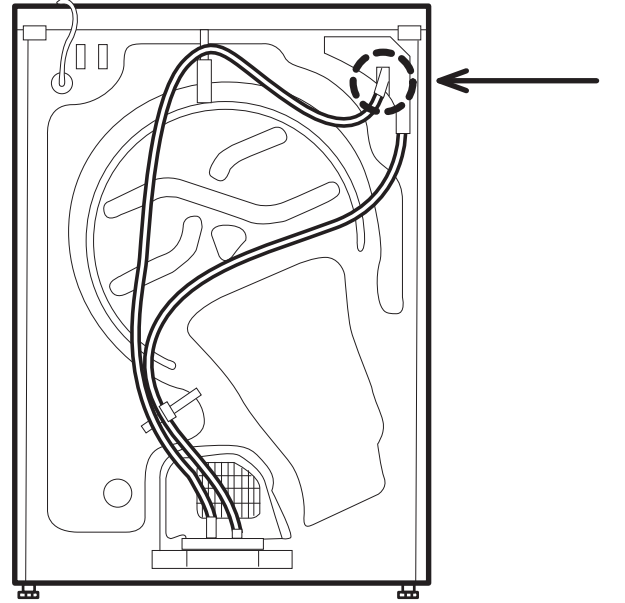

تأكد من عدم وجود قِداحات أو أعواد كبريت في الملابس.  
تأكد من أن الملابس غير مشبعة بالسوائل القابلة للاشتعال.

تحذير ⚠️

الاختيارية. بمجرد تأكيد الاختيار بالضغط على المفتاح، يقفز ضوء الزر إلى الخطوة التالية.

#### اختر البرنامج:

تأكد من إضاءة زر البرنامج « » .  
أدر المفتاح لاختيار البرنامج المرغوب. تضئ لمبة البيان بجوار البرنامج المختار.

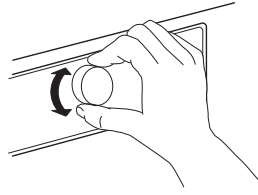

قم بتأكيد البرنامج المرغوب عن طريق الضغط على الزر.

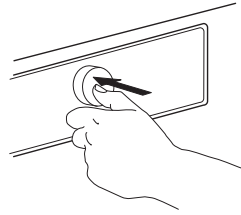

اطلع على مزيد من المعلومات حول البرامج في جزء البرامج، الوظائف الاختيارية والمبيّنات.

#### اختر وقت التجفيف، إذا لزم الأمر

فقط إذا قمت باختيار البرنامج وقت التجفيف أو تهوية «، فإنه يمكنك ضبط وقت التجفيف المرغوب بدءاً من 10 دقائق كحد أدنى وحتى 180 دقيقة كحد أقصى (ثلاث ساعات).

تأكد من إضاءة زر وقت التجفيف.

أدر المفتاح لاختيار وقت التجفيف أو التهوية المطلوب. بعد ذلك، أكد من خلال الضغط على المفتاح.

اضبط مستوى التجفيف المطلوب، إذا لزم الأمر  
إذا كنت ترغب في تغيير مستوى التجفيف، تأكد من إضاءة زر مستوى التجفيف « » .

أدر المفتاح لاختيار مستوى التجفيف المطلوب، ثم اضغط المفتاح للتأكيد.

**1. وضع الغسيل**  
الترم بمعلومات ملصقات العناية الموجودة على الملابس، تأكد من أن الملابس المراد تجفيفها مناسبة للتجفيف في المجفف.

**ملصقات العناية الخاصة بالتجفيف**  
تشير النقاط إلى درجة الحرارة اللازمة لتجفيف الغسيل.

☉ درجة الحرارة العادية

☉ درجة الحرارة المنخفضة

☒ لا تقم بالتجفيف باستخدام المجفف

افتح الباب وأدخل الغسيل إلى الحلة. يجب مراعاة كميات الغسيل القصوى الموضحة في جزء البرامج.



#### 2. غلق الباب

تأكد من عدم وجود ملابس محشورة بين زجاج الباب وفلتر الباب.



أغلق الباب بحيث تسمع صوت إغلاق الباب.

#### 3. قم بتشغيل المجفف

اضغط على زر Off/On (تشغيل/إيقاف) « حتى يضيء زر البرامج. يظهر بالشاشة رسم متحرك، وبيته صافرة. ويكون المجفف جاهز للتشغيل بعد ذلك.

#### 4. ضبط البرنامج المرغوب

**وضع الإرشاد** - تُرشدك إضاءة الزر إلى ضبط البرنامج بالترتيب التالي: اختيار برنامج / وقت التجفيف (عند اختيار برنامج وقت التجفيف أو التهوية فقط) / مستوى التجفيف (إذا كان قابل للاختيار / الضبط) / الوظائف

- اضبط وقت التجفيف (إذا تم اختيار برنامج وقت التجفيف أو التهوية)
- قم بضبط أو إلغاء *Start delay* (تأخير بدء التشغيل)، إذا كان خيار التأخير قيد التشغيل.
- قم بإضافة أو إلغاء وظيفة اختيارية، شريطة أن تسمح مرحلة سير البرنامج بذلك.

اضغط على الزر ذو الصلة. ويومض الإعداد المختار لعدة ثوانٍ.  
أثناء الوميض يمكنك اختيار وضع الضبط عن طريق إدارة المفتاح. عند توقف الوميض، اضغط على الزر مرة أخرى.

اضغط على الزر لتأكيد التعديل. إذا لم تقم بالتأكيد، سيتم تأكيد التعديل أوتوماتيكياً — ويتوقف الإعداد المعدل عن الوميض.  
ويستمر تشغيل البرنامج أوتوماتيكياً.

- لتغيير إعدادات برنامج التشغيل الذي يعمل بالفعل أو للتأخير، يمكنك أيضاً:
- اضغط على زر *Pause/Start* (بدء التشغيل/الإيقاف) لإيقاف البرنامج المشغل
- قم بتغيير الإعدادات
- أعد الضغط على الزر بدء التشغيل/الإيقاف المؤقت لمواصلة تشغيل البرنامج.

**7. قم بإلغاء البرنامج المشغل، عند الحاجة**  
استمر في الضغط على الزر *Off/On* (تشغيل/إيقاف) « إلى أن يظهر البيان "rES" على الشاشة.

### ⚠ تحذير

بعد إلغاء البرنامج المشغل، قم بإخراج جميع قطع الملابس سريعاً وانشرها ليتسنى تشتت الحرارة.

**8. أوقف تشغيل المجفف بعد نهاية البرنامج**  
وبانتهاه عمل البرنامج، يظهر البيان "End" (انتهاء) على الشاشة. اضغط على الزر *Off/On* (تشغيل/إيقاف) « لإيقاف المجفف. قم بفتح الباب وقم بإخراج الغسيل.

ينطفئ المجفف أوتوماتيكياً بعد حوالي ربع ساعة من نهاية البرنامج، لتوفير الطاقة.

**اختر الوظائف الاختيارية عند اللزوم**  
إذا أردت اختيار وظائف اختيارية إضافية تأكد من إضاءة زر الوظائف الاختيارية الإضافية « يتم الإشارة إلى الوظائف الاختيارية المتاحة لبرنامجك من خلال سهم مضيء.

أدر المفتاح لاختيار الوظائف الاختيارية المرغوبة. ويومض رمز الوظيفة الاختيارية المختارة. لتأكيد، اضغط على الزر.

بعض الوظائف الاختيارية/الوظائف يمكن اختيارها عن طريق الضغط على الزر مباشرة.

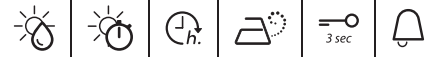

ارجع إلى جزء الوظائف الاختيارية، الوظائف والمميزات لمزيد من المعلومات.

### طريقة التعديل

بعد تشغيل المجفف، لست مضطراً لمتابعة طريقة الإرشاد.

يمكنك اختيار الترتيب الذي تضبط به برنامجك حسب رغبتك. لاختيار إعداد، اضغط على الزر المعني أولاً، ثم أدر المفتاح للاختيار، ثم اضغط على المفتاح للتأكيد. تعتمد المجموعة المتنوعة من الخيارات ومستويات التجفيف على البرنامج الذي تم إختياره. لذلك نوصي ببدء الإعداد باختيار البرنامج.

**5. بدء تشغيل البرنامج**  
اضغط واستمر في الضغط على زر بدء التشغيل/الإيقاف المؤقت « إلى أن يضيء الزر بشكل ثابت، يبدأ البرنامج في التشغيل.

يمكن إعادة حساب زمن التجفيف وتكييفها في سياق البرنامج.  
خلال هذه المراحل، يظهر رسم متحرك على الشاشة.

**6. تغيير إعدادات البرنامج المشغل عند اللزوم**  
يمكنك تغيير بعض الإعدادات بعد بدء البرنامج:

- 9. تفريغ خزان الماء / تنظيف فلتر الباب / تنظيف**  
**فلتر القاعدة قم بتفريغ**
- خزان الماء بعد كل برنامج
  - فلتر الباب بعد كل برنامج
  - فلتر القاعدة بعد كل برنامج خامس.
- ارجع إلى جزء العناية والصيانة

في حالة عدم إيقاف التشغيل بعد نهاية البرنامج مباشرة، سيقوم المجفف بتقليب الملابس لحوالي 10 دقائق لمنع التجعد يظهر على الشاشة رسوم متحركة.

## البرامج

تشير النقاط إلى درجة الحرارة اللازمة لتجفيف الغسيل.

درجة الحرارة العادية 

درجة الحرارة المنخفضة 

لا تقم بالتجفيف باستخدام المجفف 

البرنامج	نوع الغسيل والتوصيات	ملصقات العناية	القواعد
اقتصادي أقطان 	برنامج القطن القياسي، مناسب لتجفيف الملابس القطنية ذات مستوى رطوبة عادي. البرنامج الأكثر كفاءة من حيث استهلاك الطاقة لتجفيف الملابس القطنية. وتعتمد قيم ملصقات استهلاك الطاقة على هذا البرنامج.		كمية الغسيل القصوى (كجم): <b>الحد الأقصى</b> مدة البرنامج الافتراضية (ساعة): <b>1:40</b> الوظائف الاختيارية المتاحة: <b>الحفاظ على نضارة الغسيل</b>
أقطان 	لتجفيف الملابس القطنية.		كمية الغسيل القصوى (كجم): <b>الحد الأقصى</b> مدة البرنامج الافتراضية (ساعة): <b>1:50</b> الوظائف الاختيارية المتاحة: <b>الوظيفة الاختيارية بخار</b> مستوى التجفيف، الحفاظ على نضارة الغسيل، لطيف، سريع
مختلط 	لتجفيف الملابس المختلطة المصنوعة من القطن والكتان والألياف الاصطناعية والخليط بينهم.		كمية الغسيل القصوى (كجم): <b>3.0</b> مدة البرنامج الافتراضية (ساعة): <b>1:20</b> الوظائف الاختيارية المتاحة: <b>الوظيفة الاختيارية بخار</b> الحفاظ على نضارة الغسيل، لطيف

البرنامج	نوع الغسيل والتوصيات	ملصقات العناية	القواعد
أنسجة صناعية 	لتجفيف الملابس المصنوعة من الألياف الصناعية.		كمية الغسيل القصوى (كجم): <b>3.5</b> مدة البرنامج الافتراضية (ساعة): <b>0:55</b> الوظائف الاختيارية المتاحة: الوظيفة الاختيارية <b>Steam</b> (بخار)، <b>Dryness level</b> (مستوى التجفيف)، <b>Fresh care</b> (الحفاظ على نظارة الغسيل)، <b>Gentle</b> (الطيف)
حساس 	لتجفيف الملابس الحساسة التي تحتاج إلى رعاية لطيفة.		كمية الغسيل القصوى (كجم): <b>2.5</b> مدة البرنامج الافتراضية (ساعة): <b>0:50</b> الوظائف الاختيارية المتاحة: <b>الحفاظ على نظارة الغسيل</b>
عملية الإنهاء الخاصة بالأصواف 	من أجل الانتهاء من عملية التجفيف بالهواء للمنسوجات الصوفية. المنسوجات الصوفية تصبح رقيقة وناعمة.		كمية الغسيل القصوى (كجم): <b>1.0</b> مدة البرنامج الافتراضية (ساعة): <b>0:05</b> الوظائف الاختيارية المتاحة: ---
قطع كبيرة <b>XXL</b>	لتجفيف القطع الكبيرة، مثل دواسات الحمامات والبطانيات الخ		كمية الغسيل القصوى (كجم): <b>3.0</b> مدة البرنامج الافتراضية (ساعة): <b>1:20</b> الوظائف الاختيارية المتاحة: <b>الحفاظ على نظارة الغسيل</b>
التهوية 	لتهوية، وإنعاش وتفكيك الملابس لمدة 30 دقيقة، من دون تدفئة.	 	كمية الغسيل القصوى (كجم): <b>الحد الأقصى</b> مدة البرنامج الافتراضية (ساعة): <b>0:15</b> الوظائف الاختيارية المتاحة: <b>وقت التجفيف، الحفاظ على نظارة الغسيل</b>



البرنامج	نوع الغسيل والتوصيات	ملصقات العناية	القواعد
تنشيط البخار 	لإنعاش الملابس بالبخار. صممت خصيصا لإنعاش الملابس وإزالة الروائح غير المرغوب فيها من الملابس الكاجوال الجافة والنظيفة مثل القمصان والبلوزات، والسراويل المصنوعة من القطن والألياف الصناعية والخليط بينهم. قبل إدخال الغسيل إلى الحلة قم بترطيبه بعض الشيء برشه بالماء (بحد أقصى 200 ملل، استخدم بخاخة ماء). ضع كمية من الغسيل رطبة قليلا في الحلة وأبدأ تشغيل البرنامج. بعد نهاية البرنامج، يجب إزالة الملابس على الفور وتعليقها على شموعات الملابس للحد من التجاعيد.		كمية الغسيل القصوى (كجم): <b>1.5</b> مدة البرنامج الافتراضية (ساعة): <b>0:30</b> الوظائف الاختيارية المتاحة: ---
وقت التجفيف 	برنامج التجفيف المحدد بالوقت. حدّد مدة البرنامج من خلال خيار "وقت التجفيف". لجميع الأقمشة المناسبة للتجفيف باستخدام المجفف. مناسب لإضافة مرحلة تجفيف قصيرة إضافية بعد نهاية البرنامج. راجع الخيارات والوظائف والمؤشرات / خيار وقت التجفيف لمزيد من المعلومات.		كمية الغسيل القصوى (كجم): <b>الحد الأقصى</b> مدة البرنامج الافتراضية (ساعة): <b>0:10</b> الوظائف الاختيارية المتاحة: <b>وقت التجفيف، الحفاظ على نضارة الغسيل</b>

max = أقصى ساعة للمجفف

أوقات البرامج المشار إليها في الجدول هي قيم افتراضية. تعتمد مدة البرنامج في الأساس على مستوى رطوبة الغسيل وحجم كمية الغسيل. ولهذا السبب، قد تختلف مدة البرنامج الفعلية عن القيم الواردة.

# الوظائف الاختيارية

الوظائف الاختيارية التي يمكن اختيارها مباشرة من خلال الضغط على الزر المعني

<p>المجفف بعد نهاية البرنامج مباشرة و وضعها على شماغات الملابس.</p> <p>يتم ضبط مستوى الرطوبة تلقائياً إلى «تجفيف مناسب للطي» ولا يمكن القيام بأي تغييرات مع هذا الخيار.</p>	<p>يقلل من تجعيد الملابس المصنوعة من القطن والألياف الصناعية ومزائجهما عن طريق إضافة مرحلة ترطيب في نهاية دورة التجفيف.</p> <p>تُستخدم هذه الوظيفة الاختيارية مع الأحمال الصغيرة فقط، يجب القيام بتفريغ الملابس من</p>	<p>الوظيفة الاختيارية بخار</p> 
<p>أدر المفتاح لاختيار وقت التجفيف المرغوب بدءاً من 10 دقائق كحد أدنى وحتى 180 دقيقة كحد أقصى، ثم اضغط على المفتاح للتأكيد.</p>	<p>لضبط وقت التجفيف المطلوب إذا تم اختيار وقت التجفيف أو التهوية.</p> <p>اضغط على زر؛ تضيء اللمبة، ويظهر على الشاشة وقت التجفيف المستخدم سابقاً.</p>	<p>الوظيفة الاختيارية وقت التجفيف</p> 
<p>تجفيف مناسب للطي (ملابس جافة بما يكفي للوضع في الدولاب بعد انتهاء دورة التجفيف)</p> <p>extra تجفيف إضافي (أقصى مستوى تجفيف) وقم بالتأكد بالضغط على المفتاح.</p> <p>يمكن تعديل مستوى التجفيف في البرامج أقطان و أنسجة صناعية.</p>	<p>لتحديد مستوى التجفيف المطلوب لحمولة الملابس.</p> <p>اضغط على زر؛ تضيء اللمبة. أدر المفتاح لاختيار مستوى التجفيف المرغوب.</p> <p>اختر من بين:</p> <p>تجفيف مناسب للمكي (برنامج مناسب للمكي بعد انتهاء دورة التجفيف ولذلك تظل الملابس رطبة بعض الشيء</p>	<p>مستوى التجفيف</p> 
	<p>الوظائف الاختيارية المتاحة باستخدام زر الوظائف الاختيارية</p> 	
<p>البرنامج.</p> <p>يمكنك إيقاف التقليب في أي وقت عن طريق إيقاف تشغيل المجفف باستخدام زر التشغيل/الإيقاف.</p>	<p>يساعد في منع كرمشة الغسيل إذا تعذر عليك إخراجها بعد نهاية البرنامج.</p> <p>يبدأ المجفف في تقليب الملابس بشكل دوري لبضع دقائق بعد نهاية البرنامج. يستمر هذا التقليب لما يقرب من 12 ساعة بعد نهاية</p>	<p>الحفاظ على نضارة الغسيل</p> 
	<p>تتيح معاملة أكثر لطفاً للملابس عن طريق تخفيض درجة حرارة التجفيف.</p>	<p>لطيف</p> 
	<p>يتيح التجفيف بشكل أسرع من خلال تقليل مدة البرنامج.</p>	<p>سريع</p> 

التشغيل/الإيقاف



لتشغيل المجفف: اضغط على الزر إلى أن يضيء زر بدء التشغيل / الإيقاف المؤقت.

لإيقاف المجفف بعد انتهاء البرنامج: اضغط على الزر حتى تنطفئ اللمبات.

إلغاء البرنامج المشغل:

اضغط على الزر واحتفظ به مضغوطة إلى أن يظهر الرمز "RES" في الشاشة.

بعد إلغاء البرنامج المشغل، قم بإخراج جميع قطع الملابس سريعاً وانشرها ليتسنى تشتت الحرارة.

تحذير



المفتاح

لاختيار وتأكيد البرامج، الوظائف الاختيارية والإعدادات.

اضغط للتأكيد

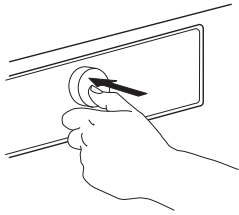

أدر للاختيار

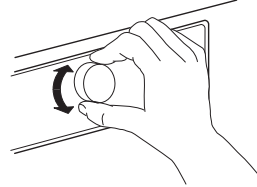

بدء التشغيل / الإيقاف المؤقت

لبدء تشغيل البرنامج بعد انتهائك من التعديلات

لإيقاف برنامج مشغل بشكل مؤقت

لاستئناف تشغيل برنامج متوقف مؤقتاً



قفل المفاتيح

تتيح لك هذه الوظيفة منع استخدام الأزرار ومفتاح لوحة التحكم، وذلك لمنع استخدامها بشكل غير مقصود، من قبل الأطفال مثلاً.

يتم عندئذ منع استخدام المفاتيح والأزرار. تظل الوظيفة التشغيل/الإيقاف مشغلة لإيقاف المجفف.

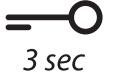

عليك القيام بتشغيل المجفف.

يظل قفل المفاتيح فعالاً ولو قمت بإيقاف المجفف وتشغيله مجدداً.



اضغط واستمر في الضغط على زر قفل المفاتيح إلى أن يضيء الزر.

لتحرير الأزرار/المفتاح، اضغط على زر الوظائف الاختيارية مرة أخرى واحتفظ به مضغوطة إلى أن تنطفئ إضاءة الزر.



3 sec

START DELAY (تأخير بدء التشغيل)

يتيح تجهيز الغسيل بعد وقت معين من خلال تأجيل زمن بدء تشغيل البرنامج إلى وقت متأخر.

اضغط على الزر *Start / Pause* (بدء التشغيل/الإيقاف المؤقت) - فتعرض وحدة العرض العد التنازلي للتأخير حتى بدء تشغيل البرنامج. يضيء زر *Pause/Start* (بدء التشغيل/الإيقاف المؤقت). قد يصدر صوت صافرة عند تشغيل المضخة.



حدّد البرنامج والخيارات.

اضغط على الزر *Start delay* (تأخير بدء التشغيل) - يضيء الزر.



h.



تومض النقطتان بين الساعات والدقائق.

أدر المفتاح لتحديد مدة التأخير حتى 23 ساعة وقم بالتأكد بالضغط على المفتاح.

لإلغاء وقت تأجيل تم بدئه بالفعل:

إما أن تضغط على زر بدء التشغيل/الإيقاف المؤقت لإلغاء وقت التأخير. لبدء البرنامج المختار على الفور، أعد الضغط على زر بدء التشغيل/الإيقاف المؤقت.

أو اضغط على الزر التشغيل/الإيقاف واحتفظ به مضغوطاً لإلغاء إعداد البرنامج بأكمله.

يبدأ البرنامج في التشغيل أوتوماتيكياً بانتهاء مدة التأخير. في بداية تشغيل البرنامج، يتم استبدال التأخير على الشاشة بالمدة المتبقية من البرنامج.

عند اختيار وقت التأجيل، تظهر مدة البرنامج الأصلية مرة أخرى بعد أقصى مدة تأجيل ممكنة تصل حتى 23 ساعة. وللخروج من وضع الإعدادات دون ضبط مدة التأخير، اختر مدة البرنامج الافتراضية.

#### إعداد كمية الماء الموصلة



أدر المفتاح لضبط المستوى (3 - 2 - 1) (5 - 4). اضغط على المفتاح لتأكيد المستوى المختار.

هذه الخطوة غير ضرورية لكل دورة تجفيف. بمجرد تحديد

مستوى كمية الماء الموصلة المرغوب، لن تكون بحاجة لتعديله.

تتأثر نتائج التجفيف بكمية الماء المستخدمة أثناء الغسيل. من خلال تعديل مستويات جفاف المتاحة (جاف ويتم كيه، تجفيف مناسب للطي، جاف بدرجة شديدة)، إذا كنت غير راض عن النتائج النهائية للتجفيف، يمكنك تعديل مستوى المياه المستخدمة في الغسيل.

ويأتي المجفف مع الإعداد المسبق للمستوى 2. اختر بين المستوى 1 (نتائج أكثر رطوبة) والمستوى 5 (نتائج أكثر جفافاً).



اضغط واستمر في الضغط على زر البرنامج إلى أن يومض رمز ضبط كمية الماء الموصلة على الشاشة.

=< قم بتفريغ خزان الماء

خزان الماء مملوء



=< قم بتنظيف فلتر القاعدة

فلتر القاعدة مسدود



=< قم بتنظيف فلتر الباب

فلتر الباب مسدود



لمعرفة مزيد من المعلومات حول بيان  
الأعطال الظاهر في وحدة العرض، راجع  
جزء التغلب على الأعطال.

الأعطال

..F

تعرف على مزيد من المعلومات في جزء العناية والصيانة، ودليل  
التغلب على الأعطال.

تم تصميم هذا المجفف لتوفير الطاقة. فبعد انتهاء عمل البرنامج، يتوقف المجفف أوتوماتيكياً بعد مرور ربع ساعة.

### نصائح لتوفير الطاقة

- تتراوح درجة الحرارة المحيطة المثالية للمجفف بين 15 و 20 °م. عند ارتفاع درجة الحرارة نسبياً، قم بتهوية الغرفة.

- استخدم الوظيفة الاختيارية لطيف مع كميات الغسيل الصغيرة فقط.

- عند تجفيف الملابس القطنية والاصطناعية، قم بتشغيل جفيف مناسب للكي و جفيف مناسب للطي معاً. ابدأ تشغيل البرنامج بمستوى التجفيف جفيف مناسب للكي. بعد نهاية البرنامج، أخرج الغسيل المراد كيه. قم بإنهاء عملية التجفيف للكمية المتبقية باستخدام مستوى التجفيف جفيف مناسب للطي.

- لتقليل وقت التجفيف، تأكد من عصر الغسيل بأقصى سرعة عصر ممكنة لبرنامج الغسيل. وهذا يقلل من محتوى الرطوبة في الغسيل.

- من الأفضل تجفيف كمية الغسيل كاملة، كما هو موضح بجدول البرامج. فهذا سيحسن من نسبة استهلاك الطاقة.

- لا تقم بتجفيف الغسيل أكثر من اللازم.

- قم بتنظيف فلتر الباب بعد كل دورة تجفيف.

- قم بتنظيف فلتر القاعدة بعد كل دورة تجفيف خامسة.

لا تستخدم السوائل القابلة للاشتعال عند تنظيف المجفف.

**تحذير** !

قم بإيقاف المجفف عند القيام بأية أعمال تنظيف أو صيانة.

## تفريغ خزان الماء

قم بتفريغ خزان الماء بعد كل برنامج، إذا لم يكن خرطوم التصريف المورد غير متصل بشبكة الصرف الصحي لديك (راجع دليل التركيب).

**3.** أدخل خزان الماء بدفعه مرة أخرى إلى موضعه. تأكد من إدخاله كاملاً في مبيته.

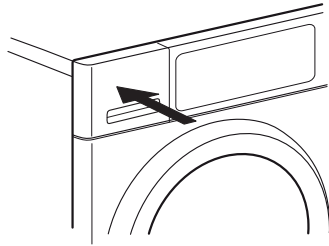

**1.** امسك المقبض وقم بسحب خزان الماء بحرص. امسك خزان الماء الممتلئ بكلتا اليدين.

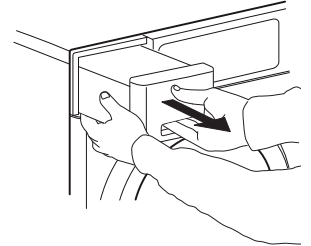

**2.** قم بتفريغ الماء.

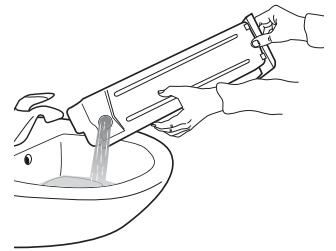

# تنظيف فلتر الباب

**3.** توخ الحذر عند إزالة الوبر كاملا من المصفاة بيديك. عند اللزوم يمكن تنظيف المصفاة أيضا تحت ماء الصنبور باستخدام فرشاة ناعمة.

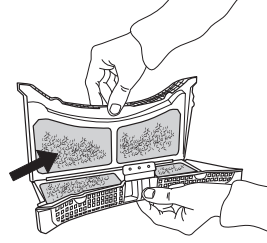

قم بتنظيف فلتر الباب بعد كل برنامج. تأكد من عدم وجود غسيل. افتح الباب.

**1.** اخلع فلتر الباب بسحبه لأعلى.

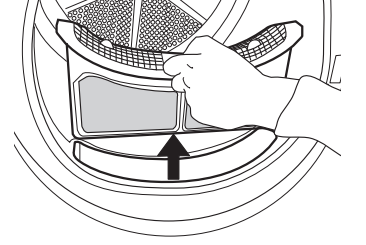

**4.** قم بتنظيف مبيت الفلتر باستخدام قماشة ناعمة، أو باستخدام المكنسة الكهربائية بعناية.

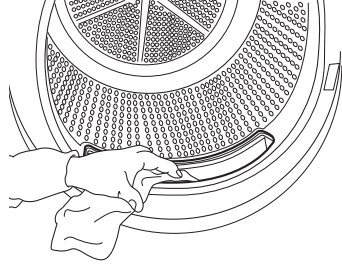

**2.** اضغط على الزر لفتح فلتر الباب.

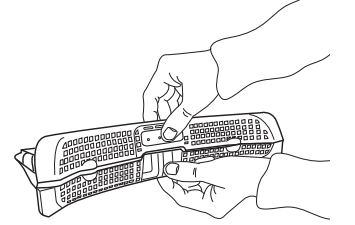

**5.** أغلق الفلتر وأعد تركيبه في الاتجاه الصحيح، بحيث يندمج تماما في مبيت الفلتر.

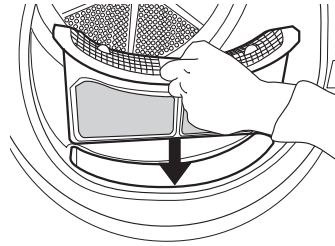



**4.** قم بتنظيف مرشح القاعدة تحت الماء الجاري؛ وقم بإزالة الغبار والوبر.

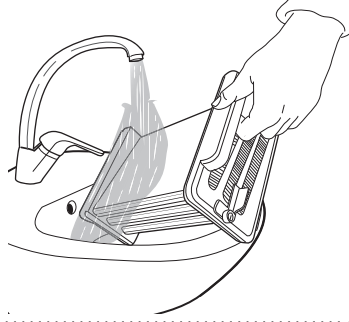

احرص على تنظيف فلتر القاعدة كل ثلاثة أشهر.

**1.** اضغط الشريط إلى أسفل بحرص لفتح غطاء القاعدة.

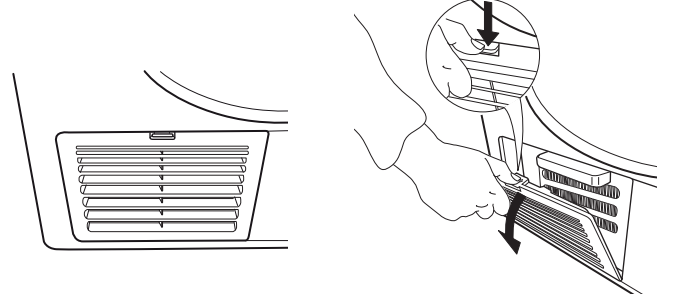

**5.** امسح فلتر القاعدة لتجفيفه، بحيث لا يكون مبللا وتنزل منه قطرات الماء.

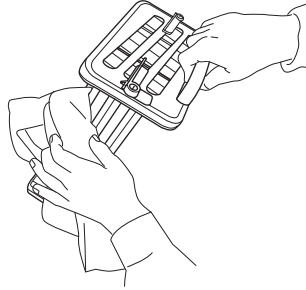

**2.** قم بإدارة شريط الغلق للجهة اليمنى واليسرى من مرشح القاعدة بالاتجاه للأسفل في وضع أفقي.

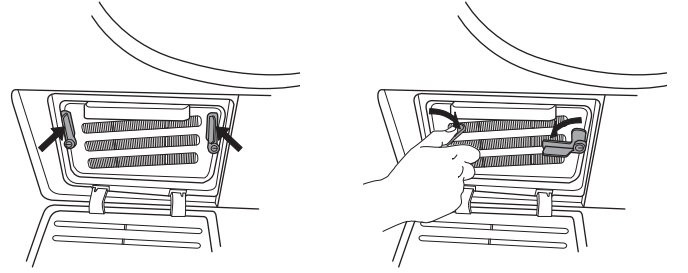

**6.** قم بتنظيف مبيت الفلتر باستخدام قماشة ناعمة، أو باستخدام المكنسة الكهربائية بعناية.

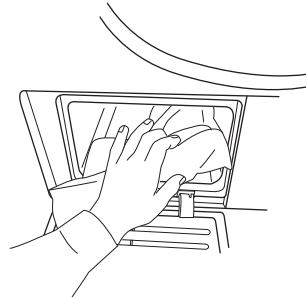

**3.** امسك بمقبض مرشح القاعدة واجذبه للخارج.

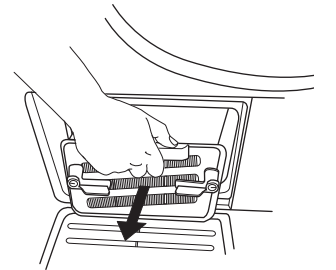

8. في النهاية أغلق غطاء القاعدة مجدداً.

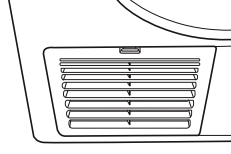

7. أعد فلتر القاعدة إلى مبيت الفلتر بدفعه إلى داخله، تأكد من تركيبه في مكانه بشكل كامل. أدر قضيبى الغلق (على اليمين واليسار) إلى الوضع الرأسي مرة أخرى، لتأمين غلق فلتر القاعدة.

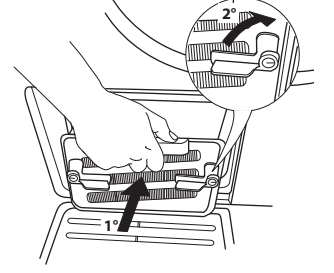

## تنظيف المجفف من الخارج



استخدم قطعة قماش ناعمة ورطبة لتنظيف الأجزاء الخارجية للمجفف.

لا تستخدم منظفات الزجاج أو الاستخدامات العامة أو مساحيق خشنة أو ما شابه لتنظيف لوحة التحكم - فهذه المواد يمكن أن تلحق الضرر بالأسطح.

# عكس اتجاه إيقاف الباب

نوصي بالاستعانة بشخص آخر لخلع وتثبيت الباب. تأكد من عدم اتصال المجفف بالكهرباء. افتح باب المجفف.

عند اللزوم، يمكن عكس اتجاه إيقاف باب المجفف. استخدم زردية ومفك صليبية للقيام بهذا الغرض.

**3.** اخلع البرغين المثبتين على مفصلة الباب.

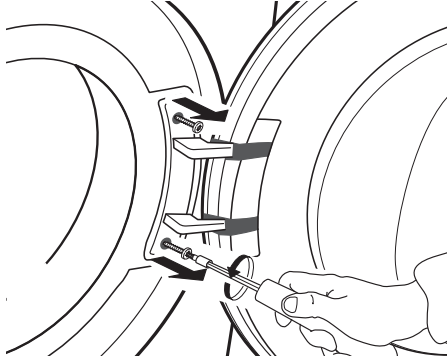

**1.** اخلع البرغين المثبتين أعلى وأسفل قفل الباب، على اليسار من فتحة الباب.

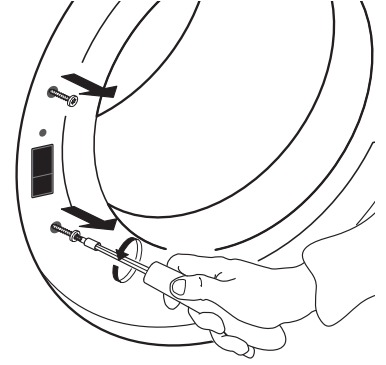

**4.** اخلع الباب وضعه بحرص بشكل مقلوب على بطانية أو ما شابه.

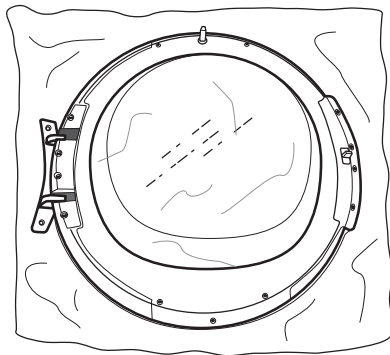
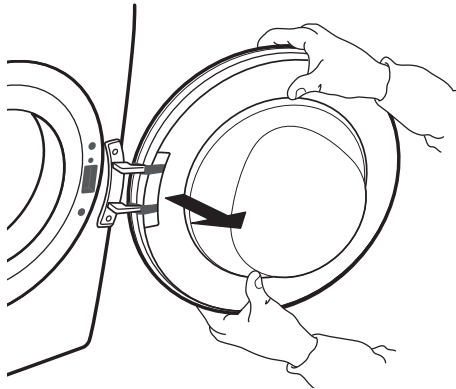

**2.** اضغط على المفتاح الصغير أعلى قفل الباب باستخدام مفك صغير. وفي نفس الوقت، قم بتحريك قفل الباب لأعلى واسحبه في اتجاهك بإصبعك.

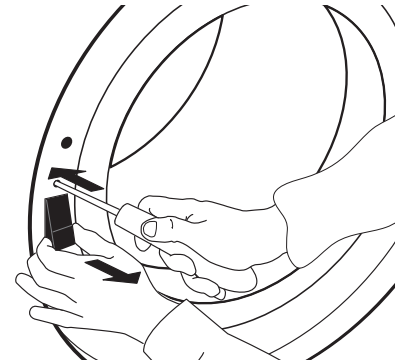

**7.** أدر إطار الباب بحرص في اتجاه حركة عقارب الساعة ثم اخلعه.

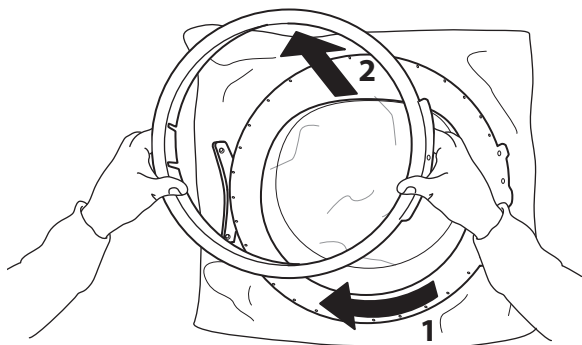

**8.** أدر الباب مجددا ثم ضعه مقلوبا.

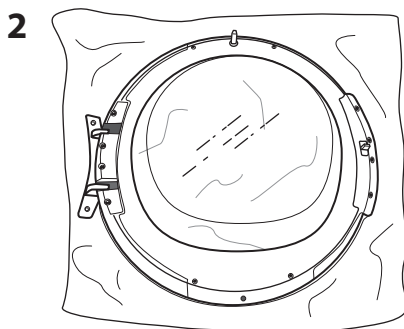
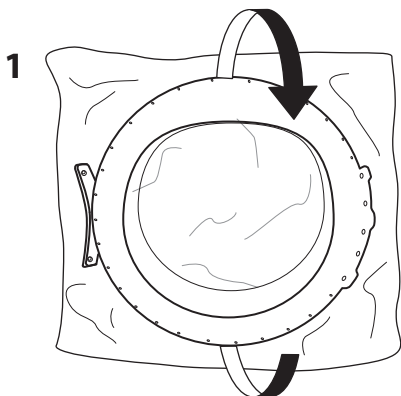

**5.** قم بحل البرغي السفلي لتحرير إطار الغطاء الموجود على واجهة الباب.

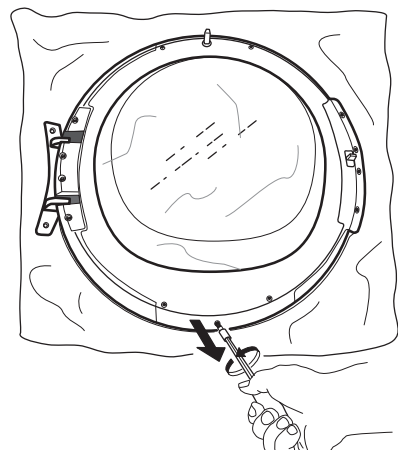

**6.** أدر الباب ثم ضعه على زجاج الباب.

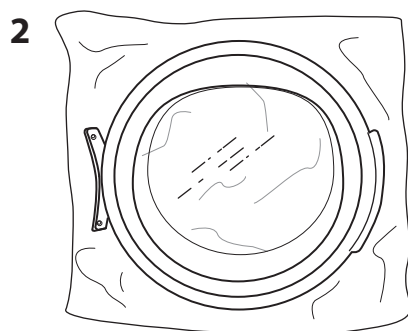
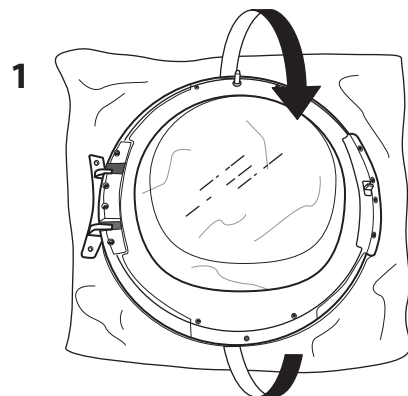

**9.** اخلع البرغيين الجانبيين. افعل ذلك على البراغي الموجودة على جانبي الباب.

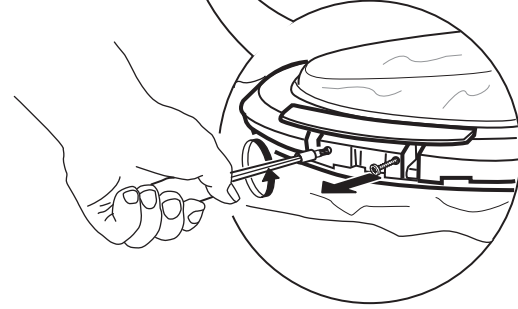
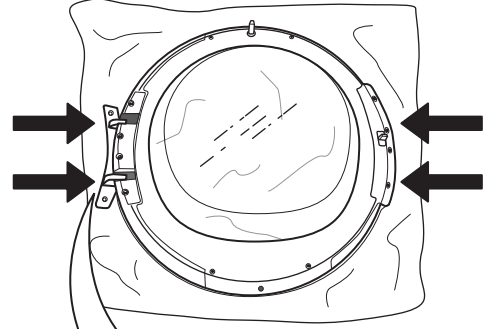

**10.** اخلع البراغي الأربعة الداخلية على كل جانب من الباب.

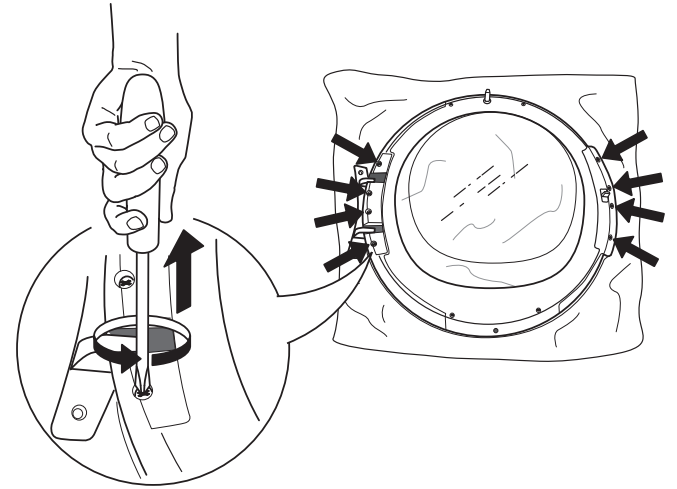

**11.** اخلع الأجزاء الجانبية بكل جانب من الباب.

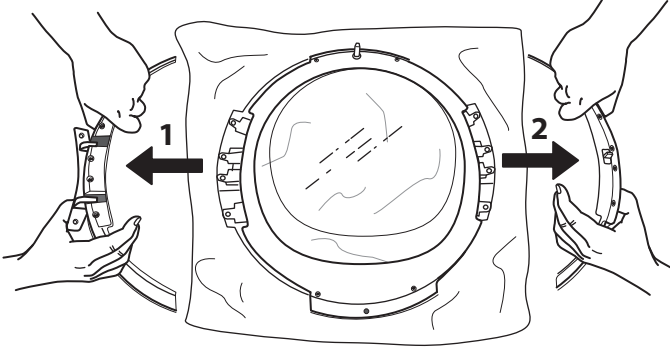

**12.** اعكس الأجزاء الجانبية وأدخلها مجدداً.

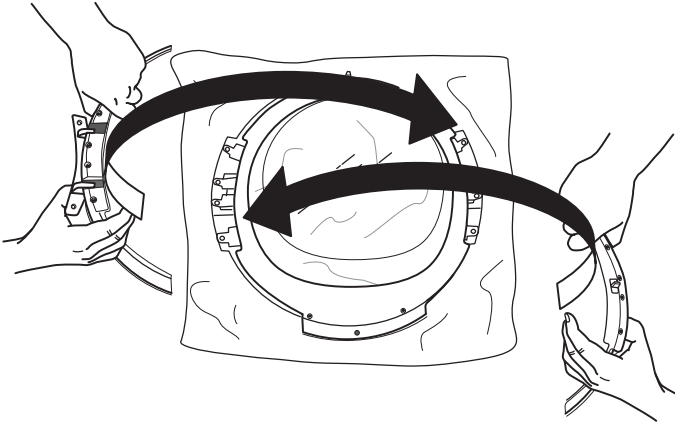

**15.** أدر الباب ثم ضعه على زجاج الباب.

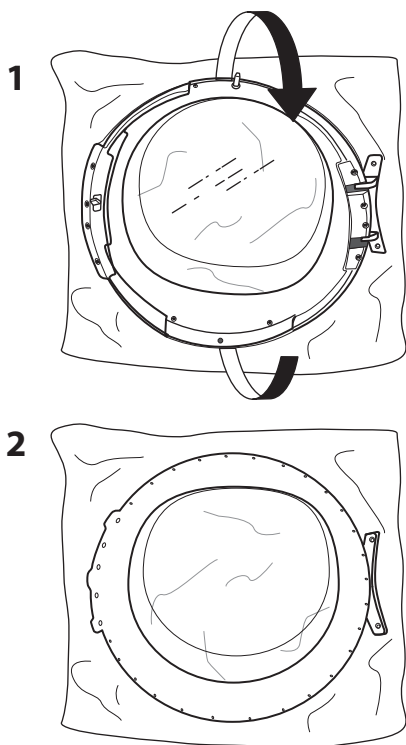

**13.** اربط البرغيين الجانبيين بكل جانب من الباب مرة أخرى.

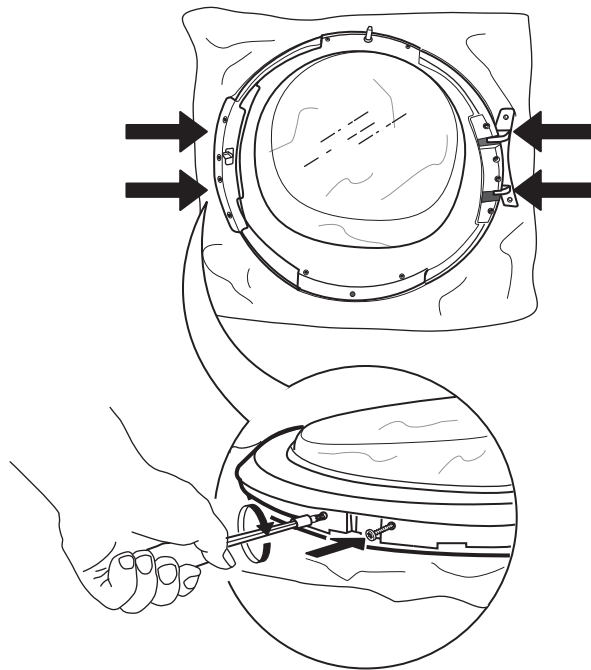

**16.** أعد تركيب إطار الباب.

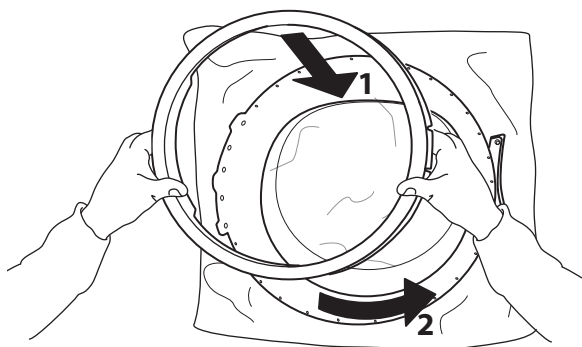

**14.** اربط البراغي الأربعة الداخلية على كل جانب مرة أخرى.

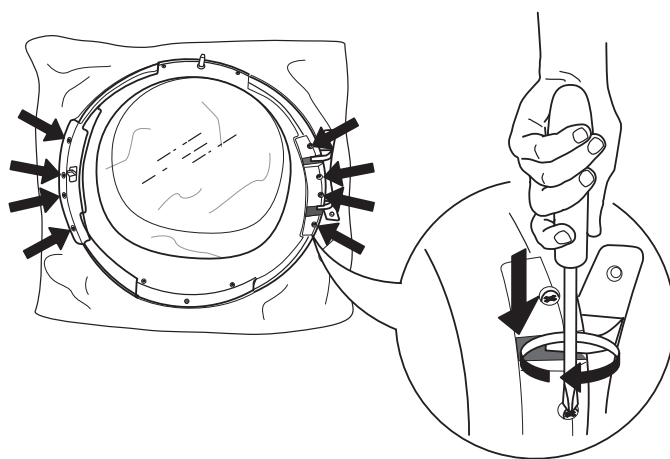

**19.** اربط البرغيين أعلى وأسفل قفل الباب على الجانب الأيمن من فتحة الباب.

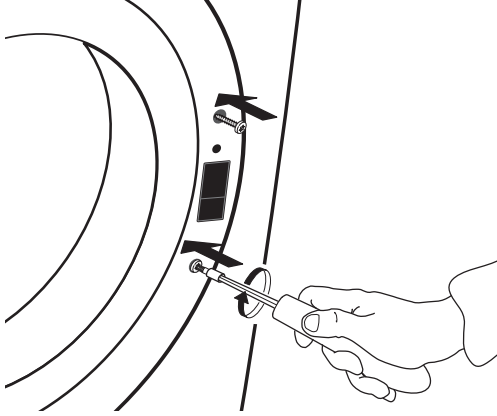

**17.** أدر الباب مجددا ثم ضعه مقلوبا. اربط البرغي السفلي مرة أخرى.

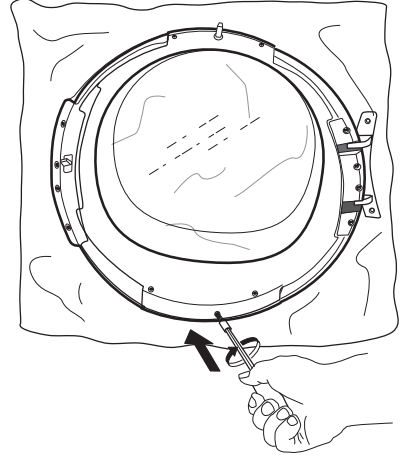

**20.** اربط الباب على الجانب الأيسر من فتحة الباب من خلال إدارة البرغيين.

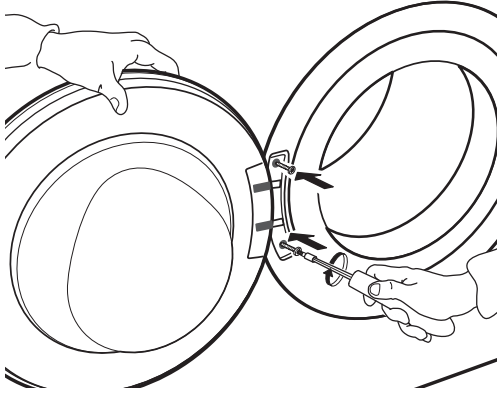

**18.** قم بتركيب قفل الباب بالجانب الأيمن من فتحة الباب. اضغط عليه تماما داخل الفتحة وقم بتحريكه قليلا لأسفل إلى أن يثبت المفتاح الصغير لقفل الباب في مكانه.

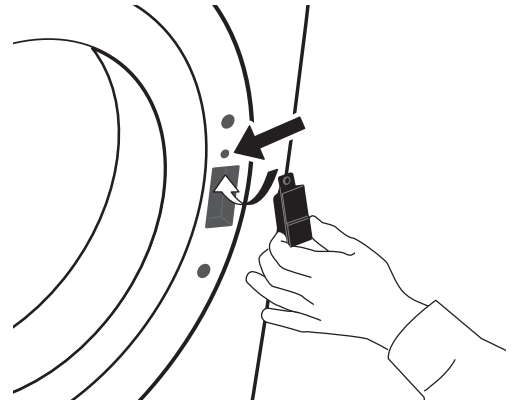



# دليل تحري الأعتال وخدمة ما بعد الببع

المجفف مزود بتشكيلة من وظائف الأمان الأوتوماتيكية المتنوعة. وهي تتبب اكتشاف الأعتال في الوقت المناسب، ويمكن لنظام الأمان أن يستجب بطريقة مناسبة. وغالباً ما تكون هذه الأعتال صغيرة بحيث يمكن التغلب عليها في دقائق قليلة.

المشكلة	السبب المحتمل	الحل
التجفيف يستغرق وقتاً طويلاً جداً والغسيل لا يجف بدرجة كافية	البرنامج المختار غير مناسب لنوع الغسيل انحصار فلتر الباب أو فلتر القاعدة الغسيل رطب للغاية	<ul style="list-style-type: none"> <li>اختر برنامجاً مناسباً لنوع الغسيل تماماً، راجع جزء البرامج</li> <li>قم بتنظيف الفلاتر طبقاً للتعليمات الواردة في جزء العناية والصيانة</li> <li>تأكد من عصر الغسيل على أقصى سرعة عصر ممكنة قبل التجفيف. إذا تم عصر الغسيل على سرعة عصر أقل من 800 لفة/الدقيقة، فقد يمتلئ خزان الماء أثناء برنامج التجفيف.</li> </ul>
درجة الحرارة المحيطة مرتفعة للغاية	درجة الحرارة المحيطة مرتفعة للغاية	<ul style="list-style-type: none"> <li>تتراوح درجة الحرارة المحيطة المثالية بين 15 و 20 °م. إذا كانت درجة الحرارة المحيطة مرتفعة نسبياً، فقم بتهوية الغرفة.</li> </ul>
المجفف لا يعمل، على الرغم من ضغط زر بدء التشغيل/الإيقاف المؤقت	الباب مغلق بشكل غير صحيح تم تفعيل قفل المفاتيح	<ul style="list-style-type: none"> <li>ادفع الباب لقلقه إلى أن ينغلق بصوت مسموع</li> <li>اضغط واستمر في الضغط على الزر ذو رمز القفل حتى يظهر في الشاشة بيان تحرير قفل المفاتيح.</li> </ul>

- لم يتم إدخال فلتر القاعدة بشكل صحيح
- افحص وضع فلتر القاعدة وتأكد من إدخاله كاملاً في مبيت الفلتر.
- يوجد وبر متبقي في فلتر القاعدة أو إطار إحكام الباب
- تخلص من الوبر الموجود على إطارات الإحكام المطاطية بفلتر القاعدة أو إطار إحكام الباب.
- لم يتم إدخال خزان الماء بشكل صحيح
- ادفع خزان الماء للداخل وتأكد من إدخاله كاملاً في مبيت الخزان.
- وصلة التصريف المباشر لا تعمل بشكل سليم
- افحص وصلة التصريف وتأكد من إمكانية تصريف الماء.
- المجفف غير ثابت على سطح مستوي
- افحص وضع استواء المجفف على الطاولة من خلال مستوى الماء، واضبط أقدام المجفف عند اللزوم. (راجع دليل التركيب).

تأكد من

- تفريغ خزان الماء بعد كل برنامج
- تنظيف فلتر الباب بعد كل برنامج
- تنظيف فلتر القاعدة بعد كل برنامج خامس

مؤشر الخطأ	السبب المحتمل	الحل
	قد يكون خزان الماء مملوءا بالماء	<ul style="list-style-type: none"> <li>• قم بتفريغ خزان الماء، ثم تأكد من إدخاله بشكل سليم.</li> </ul>
	غير موضوع بشكل صحيح	<ul style="list-style-type: none"> <li>• ادفع خزان الماء للداخل للتأكد من إدخاله بشكل صحيح في مبيت الخزان.</li> </ul>
	قد يكون فلتر القاعدة مسدودا بسبب الوبر	<ul style="list-style-type: none"> <li>• قم بتنظيف فلتر القاعدة، ثم تأكد من إدخاله بشكل سليم</li> </ul>
	غير موضوع بشكل صحيح	<ul style="list-style-type: none"> <li>• ادفع فلتر القاعدة للداخل وقم بتحريك أذرع التحرير في اتجاه عمودي للتأكد من إدخال الفلتر في مبيته بشكل صحيح. أغلق الغطاء.</li> </ul>
	قد يكون فلتر الباب مسدودا بسبب الوبر	<ul style="list-style-type: none"> <li>• قم بخلع وتنظيف فلتر الباب، ثم تأكد من إدخاله بشكل سليم بحيث يندمج تماما في مبيت الفلتر.</li> </ul>
	غير موضوع بشكل صحيح	<ul style="list-style-type: none"> <li>• افحص وضع فلتر الباب، تأكد من إدخاله بشكل سليم في مبيت الفلتر.</li> </ul>

راجع جزء العناية والصيانة لتفريغ خزان الماء أو تنظيف الفلاتر.

فيما يلي ملخص لأسباب الأعطال المحتملة والحلول.  
إذا استمرت المشكلة بعد اتباع التعليمات الموضحة أدناه، فاضغط واستمر في الضغط على زر التشغيل/الإيقاف لمدة ثلاث ثوان على الأقل. إذا استمر ظهور بيان العطل على الشاشة، فأوقف المجفف وافصله عن الكهرباء ثم اتصل بخدمة ما بعد البيع.

الرسالة في وحدة العرض	السبب المحتمل	الحل
F01 إلى F04	تعطل جزء	استمر في الضغط على زر On/Off (التشغيل/الإيقاف) لمدة 3 ثوان على الأقل.
F05 إلى F09	تعطل جزء	قم بإيقاف المجفف وافصله عن التيار الكهربائي. افتح الباب على الفور وأخرج الغسيل ليتمنى تشتيت الحرارة. تأكد أن نطاق درجة الحرارة المحيطة يتراوح بين 5°م و 35°م. انتظر ساعة تقريبا. قم بتوصيل المجفف، ضع الغسيل وأعد بدء البرنامج. إذا استمر العطل، اتصل بخدمة ما بعد البيع.
F10 إلى F24	تعطل جزء	قم بإيقاف المجفف وافصله عن التيار الكهربائي. انتظر نصف ساعة تقريبا. قم بتوصيل المجفف وأعد بدء البرنامج. إذا استمر العطل، اتصل بخدمة ما بعد البيع.

لا تقم أبدا برفع المجفف من خلال  
إمساكه من منصة العمل.

تحذير !

**3.** إذا كان خرطوم التصريف متصلا بشبكة الصرف الصحي، فأعد تثبيت خرطوم التصريف بظهر المجفف (انظر دليل التركيب).

**1.** افصل المجفف عن الكهرباء.

**2.** تأكد من غلق الباب وخزان الماء بشكل صحيح.

قبل الاتصال  
بخدمة ما بعد البيع

**1.** تحقق مما إذا كان بمقدورك حل المشكلة بنفسك بمساعدة الاقتراحات المقدمة في دليل التغلب على الأعطال.

**2.** أوقف الجهاز، ثم أعد تشغيله مرة أخرى للتحقق ما إذا كان العطل لا يزال موجودا.

للحصول على المساعدة اتصل بالرقم المبين في كتيب الضمان أو اتبع التعليمات الموجودة على الموقع الإلكتروني [www.whirlpool.eu](http://www.whirlpool.eu)

إذا كان العطل لا يزال قائما بعد القيام بالفحوصات المذكورة أعلاه، فاتصل بأقرب مركز لخدمة ما بعد البيع

- احرص دائما على ذكر:
- a شرح مختصر للعطل،
  - نوع الجهاز وطرازه بدقة،
  - رقم الخدمة (الرقم الوارد بعد كلمة Service على لوحة الصنع الموجودة على ظهر المجفف).
  - ويتم الإشارة أيضا إلى رقم الخدمة على كتيب الضمان،
  - عنوانك بالكامل،
  - رقم هاتفك.

**SERVICE 0000 000 00000**



عند القيام بأيّة إصلاحات، استعن بخدمة ما بعد البيع المعتمدة لدينا، وذلك لضمان إجراء الإصلاحات بشكل سليم واستخدام قطع الغيار الأصلية.

الجهة الصانعة:

**Whirlpool Europe s.r.l. Socio Unico**  
**Viale Guido Borghi 27**  
**21025 Comerio (VA)**  
**Italy**

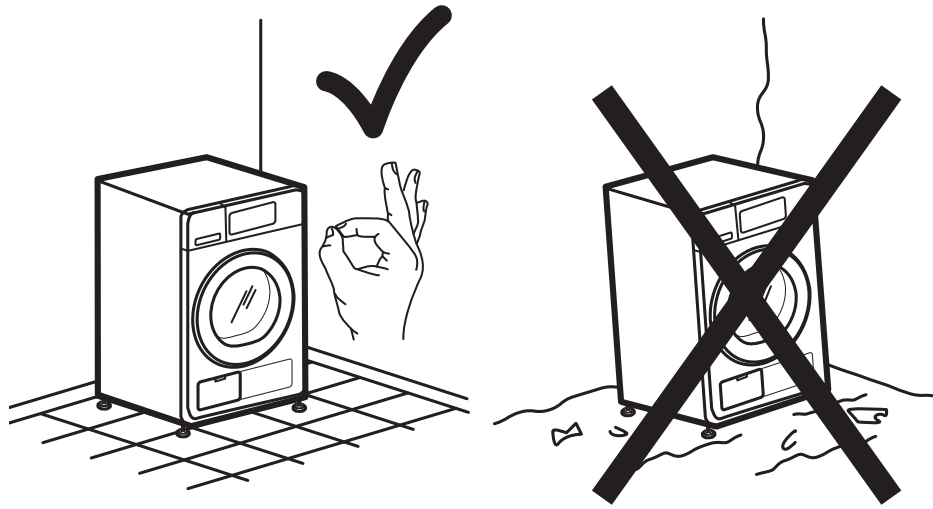

.2b

.2a

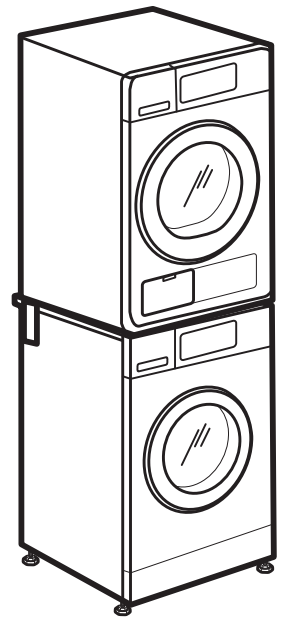
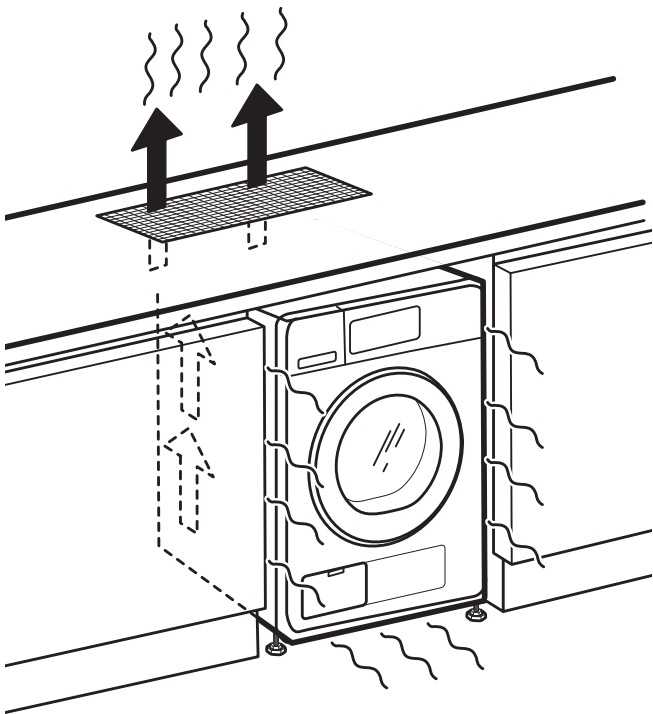

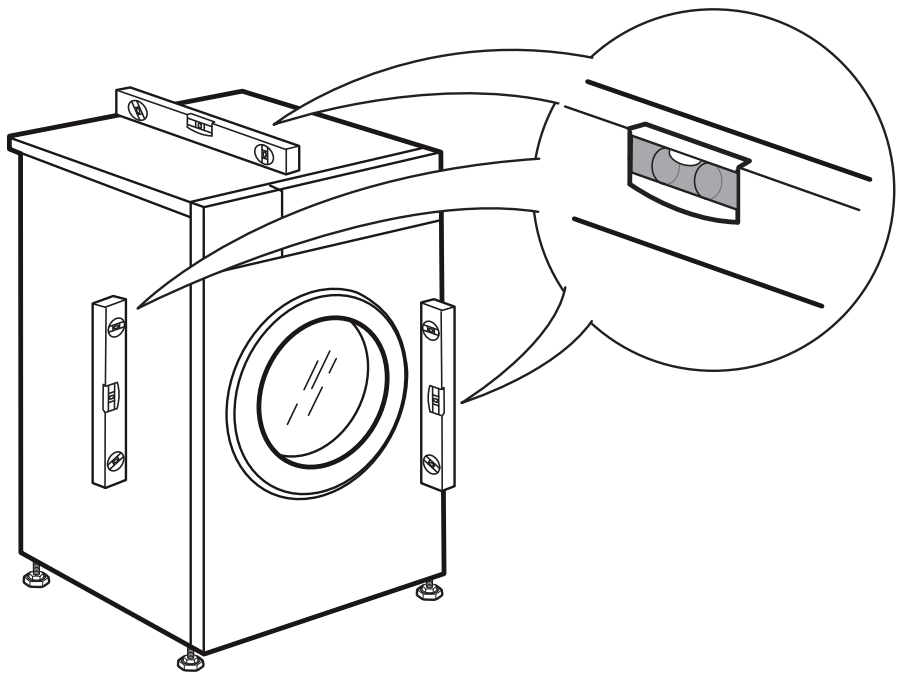
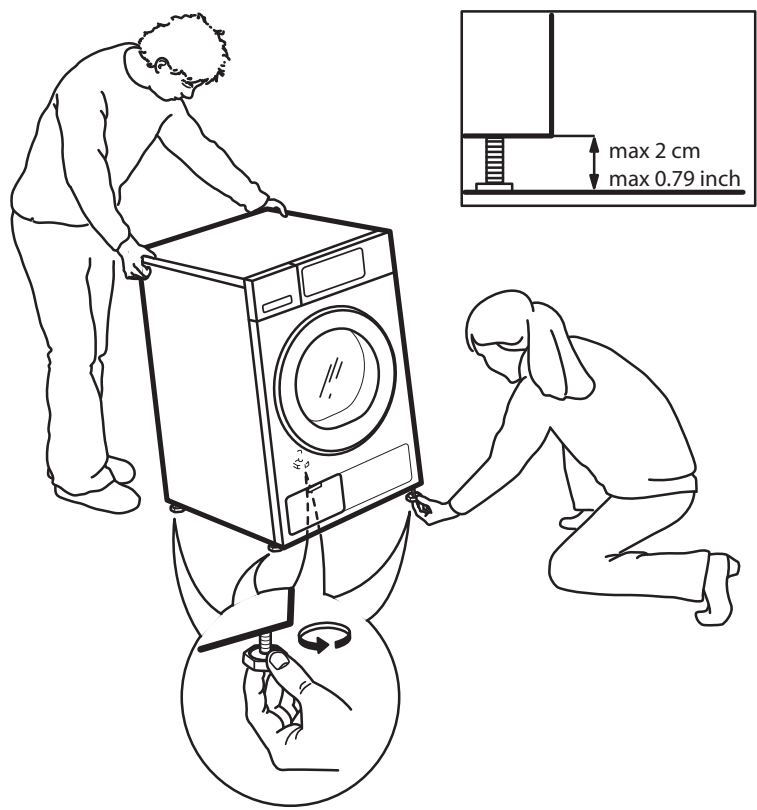



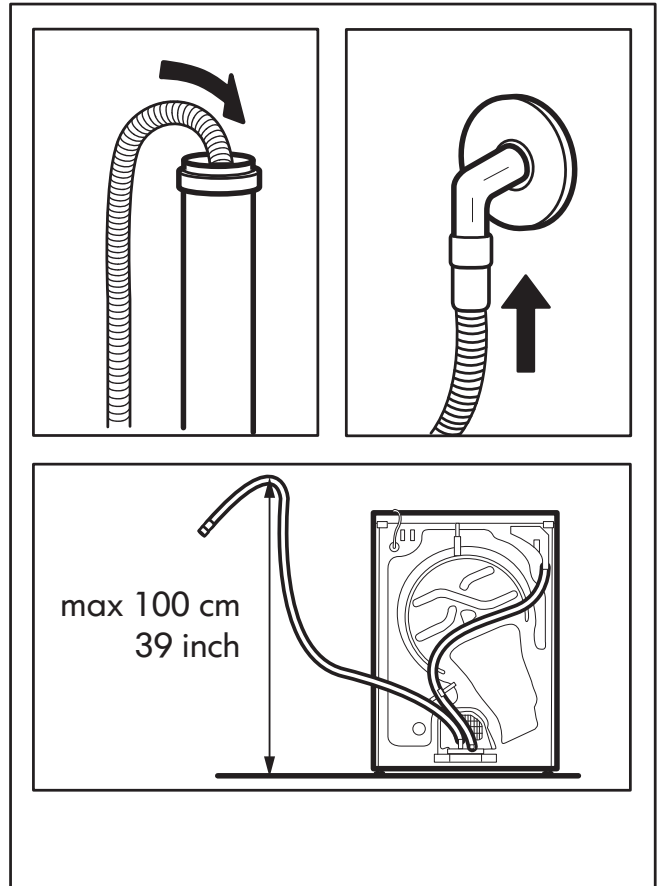
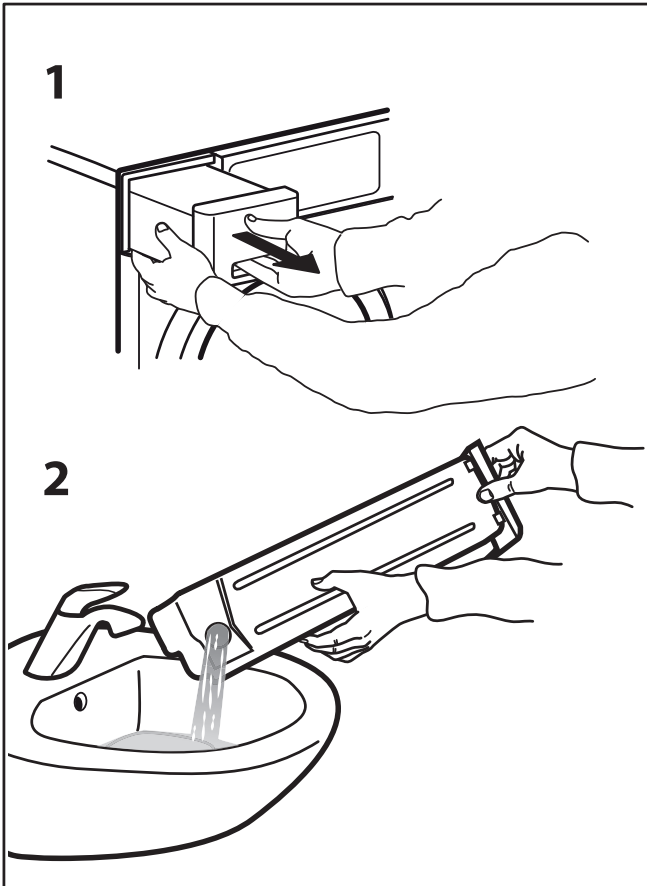
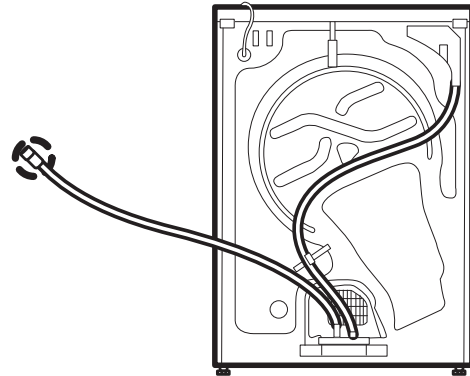
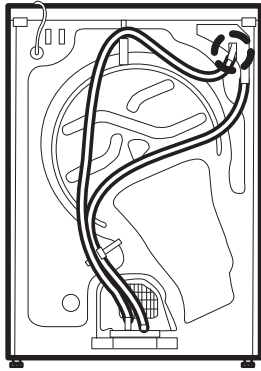

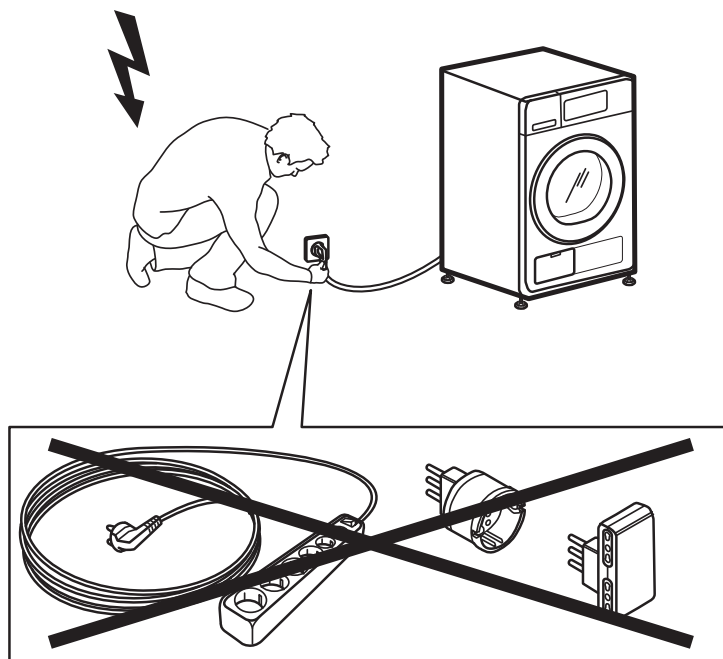
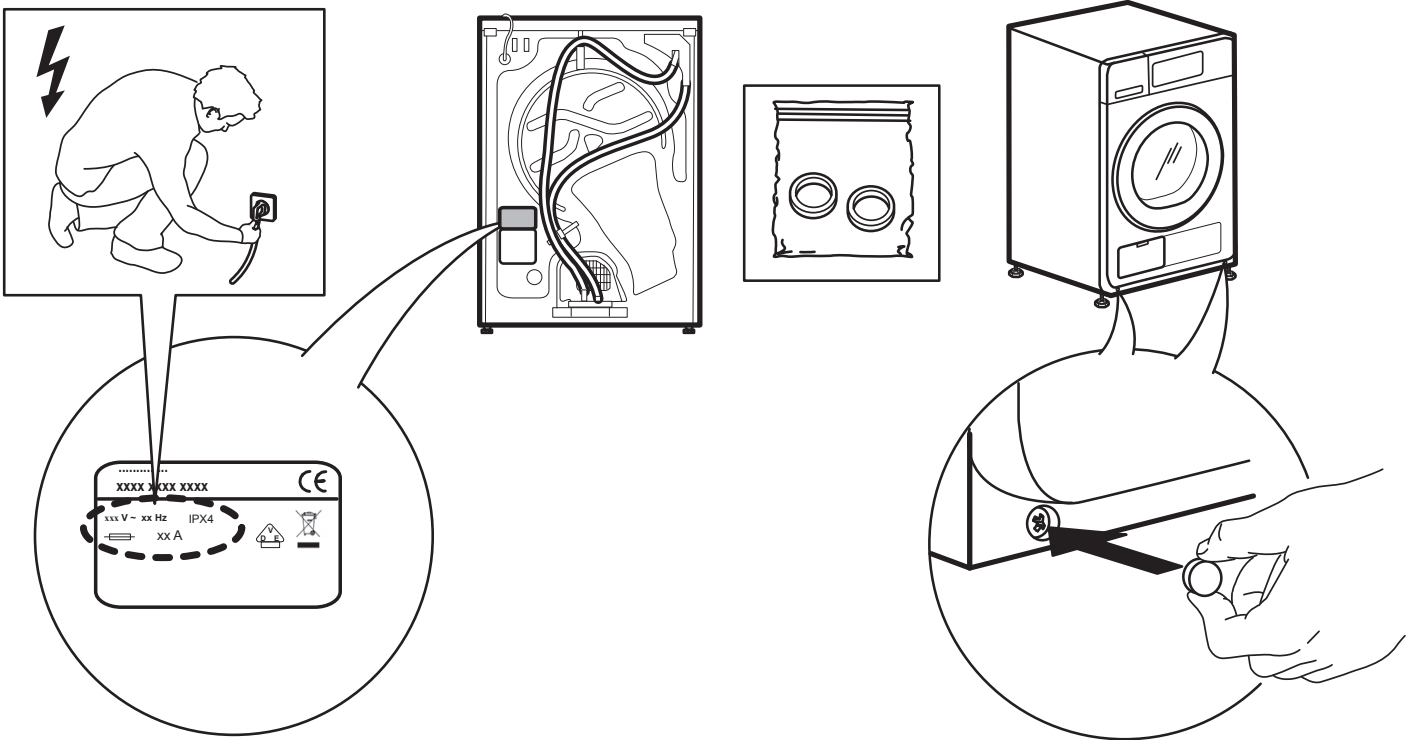



---

AR

400010765173



تعتبر Whirlpool علامة تجارية مسجلة لشركة Whirlpool، الولايات المتحدة الأمريكية.



SENSING THE DIFFERENCE