

RO

Română

RSG 925 JS EU

RO

### Sumar

#### Instalare,

Despachetare și punere la nivel  
Racorduri hidraulice și electrice  
Primul ciclu de spălare  
Date tehnice

#### Întreținere și curățare,

Înteruperea alimentării cu apă și curent electric  
Curățarea mașinii de spălat  
Curățarea compartimentului pentru detergent  
Îngrijirea ușii și a tamburului  
Curățarea pompei  
Controlarea furtunului de alimentare cu apă

#### Precauții și sfaturi,

Norme de protecție și siguranță generale  
Scoaterea din uz a aparatului  
Deschiderea manuală a hubloului

#### Descrierea mașinii de spălat,

Panoul de control  
Display

#### Cum se desfășoară un ciclu de spălare,

#### Programe și funcții,

Tabel de programe  
Opțiuni de spălare

#### Detergenți și rufe albe,

Compartimentul pentru detergenți  
Pregătirea rufelor  
Programe speciale  
Sistem de echilibrare a încărcăturii

#### Anomalii și remedii,

#### Asistență,

**Hotpoint**  
ARISTON

# Instalare

RO

! Este important să păstrați acest manual pentru a-l putea consulta în orice moment. În caz de vânzare, de cesiune sau de schimbare a locuinței, acesta trebuie să rămână împreună cu mașina de spălat pentru a informa noul proprietar cu privire la funcționare și la respectivele avertismente.

! Citiți cu atenție instrucțiunile: veți găsi informații importante cu privire la instalare, la folosire și la siguranță.

## Despachetare și punere la nivel Despachetare

1. Scoateți din ambalaj mașina de spălat.
2. Controlați ca mașina de spălat să nu fi fost deteriorată pe durata transportului. Dacă este deteriorată, nu o conectați și contactați agentul de vânzare.

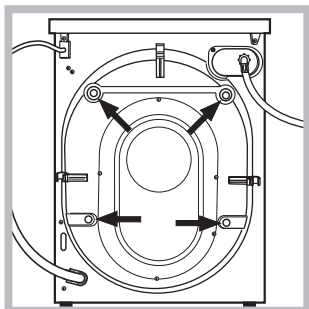

3. Scoateți cele 4 șuruburi de protecție pentru transport și cauciucul cu distanțierul respectiv, situate în partea posterioară (a se vedea figura).

4. Închideți orificiile cu dopurile din plastic aflate în dotare.
5. Păstrați toate piesele: pentru cazul în care mașina de spălat va trebui să fie transportată, piesele vor trebui montate din nou.

! Ambalajele nu sunt jucării pentru copii!

## Nivelare

1. Instalați mașina de spălat pe un paviment plan și rigid, fără a o sprijini de ziduri, mobilă sau altceva.

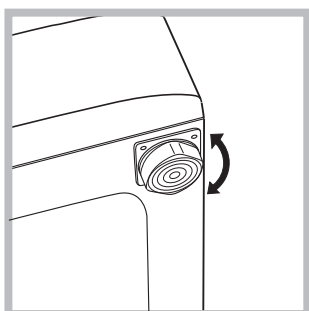

2. Dacă podeaua nu este perfect orizontală, compensați neregularitățile, deșurubând sau înșurubând picioarele anterioare

re (a se vedea figura); unghiul de înclinare, măsurat pe planul de lucru, nu trebuie să depășească 2°.

O nivelare precisă conferă stabilitate mașinii și evită vibrații, zgomote și deplasări pe durata funcționării. În cazul mochetelor sau a unui covor, reglați picioarele astfel încât să mențineți sub mașina de spălat un spațiu suficient pentru ventilație.

## Racorduri hidraulice și electrice

### Racordarea furtunului de alimentare cu apă

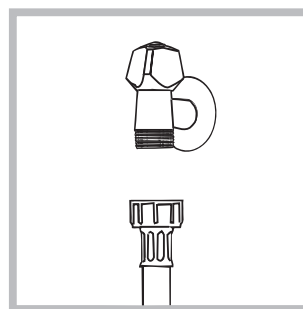

1. Conectați furtunul de alimentare, înșurubându-l la un robinet filetat de apă rece 3/4 gaz (a se vedea figura). Înainte de conectare, lăsați apa să curgă pentru a se limpezi.

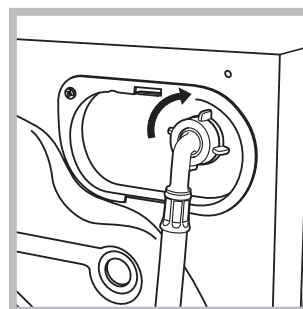

2. Conectați furtunul de alimentare la mașina de spălat, înșurubându-l la priza de apă respectivă, amplasată în partea posterioară, sus în dreapta (a se vedea figura).

3. Fiți atenți ca furtunul să nu fie nici pliat nici îndoit.

! Presiunea apei de la robinet trebuie să fie cuprinsă în valorile din tabelul cu Date tehnice (a se vedea pagina alăturată).

! Dacă lungimea furtunului de alimentare nu este suficientă, adresați-vă unui magazin specializat sau unui instalator autorizat.

! Nu folosiți niciodată furtunuri deja folosite.

! Utilizați furtunurile furnizate împreună cu mașina.

## Conectarea furtunului de evacuare

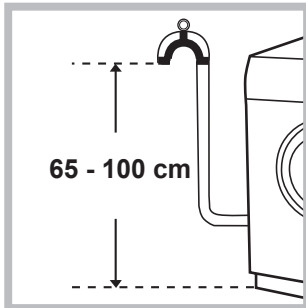

Conectați furtunul de evacuare, fără a-l îndoii, la o conductă sau la o gură de evacuare în zid, situate între 65 și 100 cm de pământ;

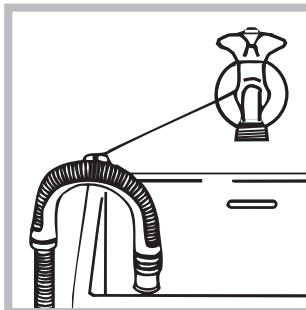

sau sprijiniți-l pe marginea unei chiuvete sau a unei căzi, legând ghidajul aflat în dotare de robinet (a se vedea figura). Capătul liber al furtunului de evacuare nu trebuie să rămână cufundat în apă.

! Nu se recomandă folosirea furtunurilor prelungitoare; dacă este indispensabil, acestea trebuie să aibă același diametru ca și furtunul original și nu trebuie să depășească 150 cm lungime.

## Racordarea electrică

Înainte de a introduce ștecherul în priza de curent, asigurați-vă că:

- priza să fie cu împământare și conformă prevederilor legale;
- priza să poată suporta sarcina maximă de putere a mașinii, indicată în tabelul cu Date tehnice (a se vedea alături);
- tensiunea de alimentare să fie cuprinsă în valorile indicate în tabelul cu Date tehnice (a se vedea alături);
- priza să fie compatibilă cu ștecherul mașinii de spălat. În caz contrar, înlocuiți priza sau ștecherul.

! Mașina de spălat nu trebuie instalată afară, nici chiar în cazul în care spațiul este adăpostit, deoarece este foarte periculoasă expunerea mașinii la ploaie și furtuni.

! După instalarea mașinii de spălat, priza de curent trebuie să fie ușor accesibilă.

! Nu folosiți prelungitoare și prize multiple.



! Cablul nu trebuie să fie îndoit sau comprimat.

! Cablul de alimentare trebuie să fie înlocuit doar de instalatorii autorizați.

Atenție! Producătorul își declină orice responsabilitate în cazul în care aceste norme nu se respectă.

## Primul ciclu de spălare

După instalare, înainte de folosire, efectuați un ciclu de spălare cu detergent și fără rufe, selectând programul *Auto Curățare* (a se vedea cap. "Curățarea mașinii de spălat rufe").

Date tehnice	
Modele	RSG 825 JS EU
Dimensiuni	lărgime: 59,5 cm înălțime: 85 cm profundime: 60,5 cm
Capacitate	De la 1 la 8 kg
Legături electrice	vezi eticheta cu caracteristicile tehnice, aplicată pe mașină
Legături hidraulice	presiune maximă: 1 MPa (10 bari) presiune minimă: 0,05 MPa (0,5 bari) capacitatea cuvei: 62 litri
Turația de centrifugare	până la 1200 rotații pe minut
Programe de control conform directivelor 1061/2010 și 1015/2010	Eco Bumbac 60°, programul 9 Eco Bumbac 40°C, programul 9
 	Acest aparat este conform cu următoarele Directive Comunitare: - 2004/108/CE (Compatibilitate Electromagnetică) - 2012/19/EU (WEEE) - 2006/95/CE (Tensiuni Joase)

## Înteruperea alimentării cu apă și curent electric

- Închideți robinetul de apă după fiecare spălare. Se limitează astfel uzura instalației hidraulice a mașinii de spălat și se elimină pericolul scurgerilor.
- Scoateți stecherul din priza de curent când curățați mașina de spălat și când se efectuează lucrări de întreținere.

## Curățarea mașinii de spălat

- Partea externă și părțile din cauciuc pot fi curățate cu o lavetă înmuiată în apă caldă și săpun. Nu folosiți solvenți sau substanțe abrazive.

- Mașina de spălat este prevăzută cu un program de „AUTOCURĂȚARE” a pieselor interne care trebuie realizat **fără niciun fel de încărcătură în cuvă**.

Detergentul (în cantitate de 10% din cea recomandată pentru rufe puțin murdare) sau aditivii specifici pentru curățarea mașinii de spălat pot fi folosite ca mijloace auxiliare în programul de spălare. Se recomandă efectuarea programului de curățare la fiecare 40 de cicluri de spălare.

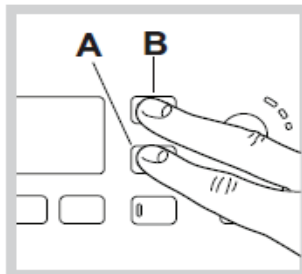

Pentru a activa programul, apăsați butoanele **A** și **B** în același timp pentru 5 secunde (a se vedea figura). Programul pornește automat și durează aproximativ 70 de minute. Pentru

a încheia ciclul, apăsați butonul START/PAUZĂ.

## Curățarea compartimentului pentru detergent

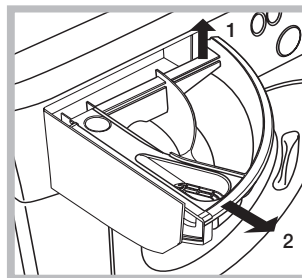

Scoateți compartimentul, ridicându-l și tragându-l spre exterior (a se vedea figura). Spălați-l sub un jet de apă; această operație trebuie efectuată cât mai des posibil.

## Îngrijirea ușii și tamburului

- Lăsați mereu ușa întredeschisă pentru a evita formarea mirosurilor neplăcute.

## Curățarea pompei

Mașina de spălat este dotată cu o pompă de autocurățare care nu necesită întreținere. Se poate întâmpla însă ca unele obiecte mici (monede, nasturi) să cadă în anticamera care protejează pompa, situată în partea inferioară a acesteia.

! Verificați ca ciclul de spălare să fie încheiat și scoateți stecherul din priză.

Pentru a avea acces la anticameră:

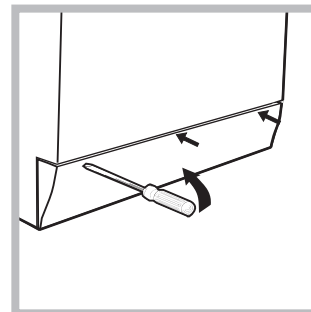

1. scoateți panoul de acoperire din partea din față a mașinii de spălat, folosind o șurubelniță (a se vedea figura);

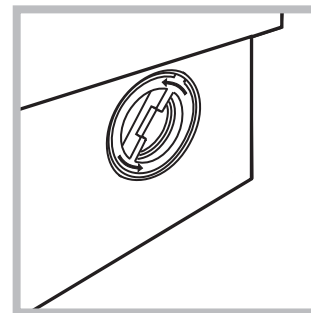

2. deșurubați capacul, rotindu-l în sens invers acelor de ceasornic (a se vedea figura). Este normal să se scurgă puțină apă;

3. curățați cu grijă interiorul;
4. înșurubați la loc capacul;
5. montați din nou panoul verificând, înainte de a-l împinge spre mașină, de a fi introdus cârligele în orificiile respective.

## Controlarea furtunului de alimentare cu apă

Controlați furtunul de alimentare cel puțin o dată pe an. Dacă prezintă crăpături sau fisuri trebuie înlocuit: pe parcursul spălărilor, presiunea puternică ar putea provoca crăpături neașteptate.

! Nu folosiți niciodată furtunuri utilizate deja.

! Mașina de spălat a fost proiectată și construită conform normelor internaționale de protecție. Aceste avertizări sunt furnizate din motive de siguranță și trebuie să fie citite cu atenție.

## Siguranța generală

- Acest aparat a fost conceput exclusiv pentru utilizarea în locuințe.
- Aparatul poate fi utilizat de către persoane (inclusiv de copii începând cu vârsta de 8 ani și de persoane cu capacități fizice, senzoriale sau mentale reduse sau cu experiență și cunoștințe insuficiente) dacă sunt supravegheate sau dacă au primit o pregătire adecvată privind folosirea aparatului în mod sigur și înțelegând pericolele respective. Copiii nu trebuie să se joace cu aparatul. Întreținerea și curățarea nu trebuie să fie efectuate de copii fără supraveghere.
- Mașina de spălat trebuie să fie folosită doar de persoane adulte care respectă instrucțiunile din acest manual.
- Nu atingeți mașina când sunteți desculți sau cu mâinile sau picioarele ude sau umede.
- Nu scoateți ștecherul din priză, trăgând de cablu, ci de ștecher.
- Nu deschideți sertarul detergentilor în timp ce mașina se află în funcțiune
- Nu atingeți apa de evacuare: poate atinge o temperatură ridicată.
- Nu forțați în nici un caz ușa: s-ar putea deteriora mecanismul de siguranță care evită deschiderea accidentală.
- În caz de defecțiune, nu interveniți în niciun caz în mecanismele din interior și nu încercați să o reparați singuri.
- Controlați mereu ca în apropierea mașinii aflate în funcțiune să nu se afle copii.
- Pe durata spălării, ușa se poate încălzi.
- Dacă trebuie să deplasați mașina, cereți ajutor unei alte (sau 2) persoane și fiți foarte atenți. Niciodată nu deplasați mașina singuri deoarece aceasta este foarte grea.
- Înainte de a introduce rufe, controlați ca și cuva să fie goală

## Scoaterea din uz

- Eliminarea ambalajelor:
  - respectați reglementările locale, în acest fel ambalajele vor putea fi refolosite.
- Directiva Europeană 2012/19/EU cu privire la deșeurile care provin de la aparatura electrică sau electronică prevede ca aparatele electrocasnice să nu fie colectate împreună cu deșeurile urbane solide, obișnuite. Aparatele scoase din uz trebuie să fie colectate separat atât pentru a optimiza rata de recuperare și de reciclare a materialelor componente cât și pentru a evita pericolele care pot afecta sănătatea omului sau polua mediul înconjurător. Simbolul toberonului tăiat care apare pe toate produsele vă amintește tocmai obligația de a le colecta separat. Pentru informații suplimentare cu privire la scoaterea din uz a electrocasnicilor, deținătorii

acestora pot apela la centrele de colectare a deșeurilor sau la vânzătorii de la care au achiziționat produsele respective.

## Deschiderea manuală a ușii

Dacă nu este posibil să deschideți ușa din cauza întreruperii curentului electric și doriți totuși să întindeți rufe, procedați după cum urmează:

1. scoateți ștecherul din priză de curent
2. asigurați-vă că nivelul apei din interiorul aparatului se află sub nivelul de deschidere a ușii, dacă nu, evacuați apa în exces cu ajutorul furtunului de evacuare într-o găleată.

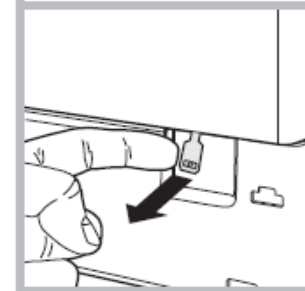
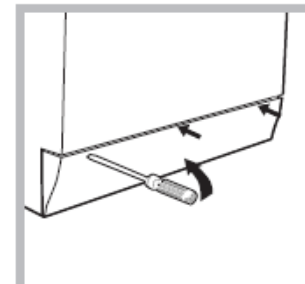
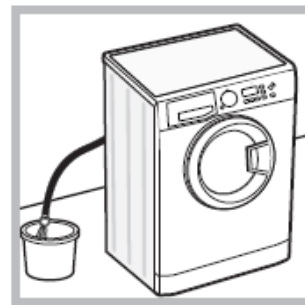

3. folosind o șurubelniță, demontați panoul de la baza mașinii (a se vedea figura alăturată).



4. folosiți maneta indicată, trageți spre dvs. până când dispozitivul din plastic se detașează din locul corespunzător; trageți apoi spre jos și deschideți ușa în același timp.

5. remontați panoul de la baza mașinii, asigurându-vă înainte de a-l împinge spre mașină că ați introdus cârligele în orificiile aferente.

# Descrierea mașinii de spălat

## Panoul de control

RO

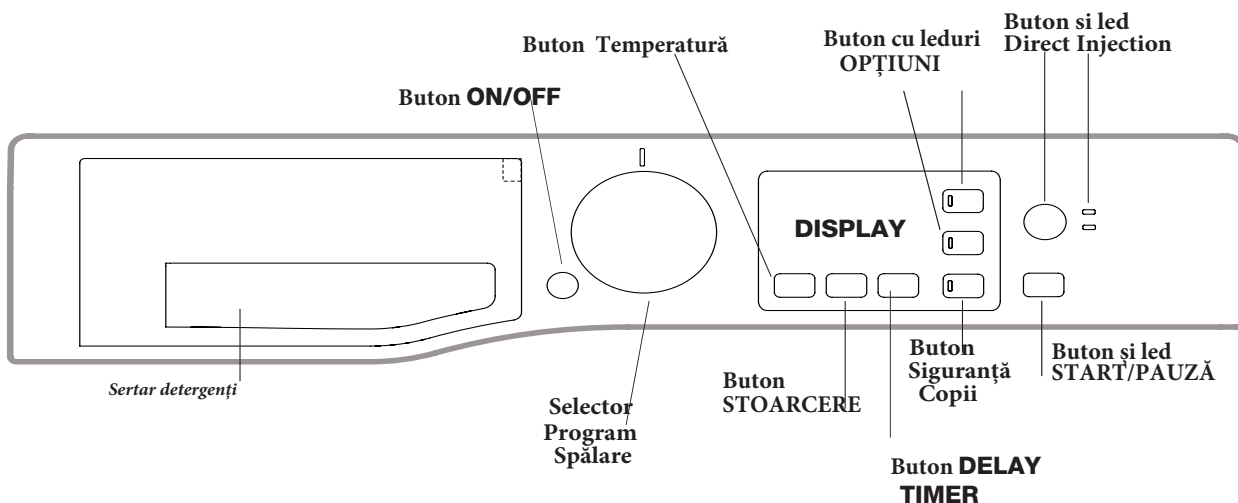

**Sertarul detergenților:** pentru a introduce detergenți sau aditivi (a se vedea "Detergenți și rufe").

Butoane și leduri **OPȚIUNI**: apăsați tasta pentru a alege opțiunile dorite. Pe display veți observa aprinderea ledului aferent opțiunii setate.

Tastă **ON/OFF** : apăsați scurt tasta pentru a porni sau opri mașina de spălat. Indicatorul START/PAUZĂ emite un semnal intermitent de culoare verde, ceea ce vă confirmă pornirea mașinii. Pentru a opri funcționarea mașinii de spălat pe durata spălării, este necesar să țineți apăsată tasta cca 3 secunde; o apăsare de scurtă durată sau accidentală nu va opri mașina. Oprirea mașinii pe durata unui ciclu va anula programul în derulare.



**BUTON SELECTOR Ciclu Spălare:** pentru a alege programul dorit (a se vedea "Tabel de programe").

**Buton DELAY TIMER** : apăsați pentru a programa momentul de pornire al programului de spălare; valoarea întârzierii va apărea pe display.

**Direct Injection:** apăsați acest buton pentru a activa această opțiune.

Tastă **CENTRIFUGARE** : apăsați tasta pentru a reduce numărul de rotații sau a opri storcerea; numărul de turații se poate vedea pe display.

Tastă **TEMPERATURĂ** : apăsați pentru a reduce sau exclude temperatura; valoarea va fi indicată pe display.

Tastă **BLOCARE TASTE**: pentru a **bloca** panoul de comandă, țineți apăsată tasta  timp de 2 secunde. Dacă ledul  corespunzător este aprins, atunci panoul de comenzi este blocat. În acest fel, se evită modificarea accidentală a unui program, în special de către copii. Pentru a **debloca** panoul de comandă, țineți apăsată tasta timp de 2 secunde.

Buton și led **START/PAUZĂ**: când ledul verde emite un semnal intermitent, apăsați tasta pentru a porni ciclul de

spălare. După activarea ciclului, ledul rămâne aprins. Pentru a introduce o pauză pe durata spălării, apăsați din nou tasta: ledul va emite o lumină intermitentă (culoare chihlimbar). După stingerea indicatorului luminos  puteți deschide ușa. Pentru a continua spălarea din momentul întreruperii, apăsați din nou tasta.

### Modalitatea stand by

Această mașină de spălat rufe, conform noilor norme legate de economia de curent electric, este dotată cu un sistem de oprire automat (stand-by) care intră în funcțiune după 30 minute de inutilizare. Apăsați scurt tasta ON/OFF și așteptați repunerea în funcțiune a mașinii.

### Sigiliu antimicrobian

Sigiliul aferent hubloului este constituit dintr-un amestec ce asigură protecție antimicrobiană ce reduce proliferarea bacteriilor cu până la 99,99 %. Acesta conține piritiona zinc, o substanță biocid ce reduce proliferarea microbilor dăunători (\*) ca de ex: bacterii și predispoziție pentru formarea mucegaiului ce cauzează pete, mirosuri neplăcute și deteriorarea produselor.

\* În conformitate cu testele derulate de Universitatea din Perugia, Italia pe: Staphylococcus aureus, Escheria coll, Escherichia coll, Pseudomonas aeruginosa, Candida albicans, Aspergillus niger, Penicillium digitatum. În cazuri rare, reacțiile alergice pot fi cauzate de contactul prelungit între sigiliu și piele.

## Display

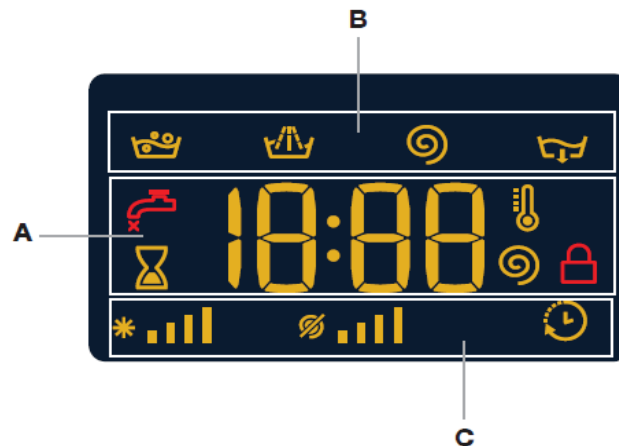

Display-ul este util pentru a programa mașina și pentru a furniza numeroase informații. Pe rândul **A** apar opțiunile de spălare disponibile și durata reziduală (maximă) a ciclului în curs de derulare - această se diminuează după câteva minute din moment ce durata efectivă a programului variază în funcție de încărcătură și setările alese. Dacă opțiunea Pornire Întârziată a fost selectată, cronometrarea în sens invers va fi vizualizată pe display. Apăsând butonul corespunzător veți vizualiza valorile maxime de temperatură și stoarcere înregistrate de mașină pe durata ciclului de spălare sau valorile selectate recent, dacă acestea sunt compatibile cu programul de spălare setat. Fazele "programului de spălare", corespunzătoare ciclului de spălare setat și "fazele de avansare ale ciclului de spălare" în desfășurare vor apărea pe rândul **B**:

- Spălare principală
- Clătire
- Stoarcere
- Evacuare

Simbolurile corespunzătoare "temperaturii", "stoarcerii" și "pornirii întârziate" (de la stânga) sunt vizualizate pe rândul **C**. Barele Temperaturii indică nivelul de temperatură maximă ce poate fi selectat pentru ciclul de spălare ales. Barele Stoarcere indică nivelul turațiilor maxime ce poate fi selectate pentru ciclul de spălare ales. Simbolul "Întârziere" aprins indică faptul că valoarea pornirii întârziate a apărut pe display.

### Indicator **Ușă blocată**

Simbolul aprins indică faptul că ușa este blocată, pentru a împiedica deschiderea accidentală. Pentru a evita daune este necesar să se aștepte ca simbolul să se stingă înainte de a deschide ușa.

Pentru a deschide ușa pe parcursul unui program, apăsați tasta START/PAUZĂ; dacă simbolul Ușă blocată este stins, ușa poate fi deschisă.

# Cum se desfășoară un ciclu de spălare

RO

- 1. PUNEREA ÎN FUNCȚIUNE A MAȘINII.** Apăsați tasta . Indicatorul START/PAUZĂ va lumina intermitent în culoare verde.
- 2. INTRODUCEREA RUFELOR.** Deschideți ușa. Introduceți rufele în mașină, fiind atenți să nu depășiți cantitatea indicată în Tabelul de programe (pagina următoare).
- 3. DOZAREA DETERGENTULUI.** Extrageți sertarul și vărsați detergent în compartimentele respective, conform indicațiilor din cap. „Detergenți și rufe”.
- 4. ÎNCHIDEȚI UȘA.**
- 5. ALEGEREA PROGRAMULUI.**  
Apăsați Butonul selector pentru a seta programul de spălare dorit. Fiecare ciclu de spălare este caracterizat prin valori predefinite de temperatură și stoarcere ce pot fi ajustate. Pe display va apărea durata ciclului.
- 6. PERSONALIZAREA CICLULUI DE SPĂLARE.**  
Apăsați tastele respective:  
**Modificarea temperaturii și/sau a vitezei de stoarcere.**  
Mașina selectează automat temperatura și viteza de stoarcere maxime pentru programul selectat sau setările recente dacă sunt compatibile cu ciclul selectat. Apăsând tasta  se poate reduce progresiv temperatura până la spălarea cu apă rece, “OFF”. Apăsând tasta  puteți diminua treptat viteza de stoarcere, până la zero, anulând complet centrifuga “OFF”. Din acest moment, apăsarea ulterioară a tastelor va seta valorile de temperatură și viteză de stoarcere pe maximele prevăzute.  
**!** Excepție: dacă ați selectat programul 2, temperatura poate fi mărită până la valoarea de 40 grade, în cazul programului 3, poate fi mărită până la 90 grade și în cazul programului 4 până la 60 grade.  
**Configurarea pornirii întârziată**  
Pentru a programa pornirea întârziată a mașinii, apăsați tasta respectivă pentru a alege timpul de întârziere dorit. Când opțiunea este activă, pe display se va aprinde simbolul . Pentru a anula pornirea întârziată, apăsați tasta până când pe display veți vizualiza mesajul OFF.



## Modificarea caracteristicilor unui ciclu

- Apăsați tasta pentru a activa funcția; ledul corespunzător butonului se va aprinde.
- Apăsați din nou tasta pentru a dezactiva funcția; indicatorul luminos se va stinge.

**!** Dacă funcția selectată nu este compatibilă cu programul ales, ledul corespunzător se va aprinde intermitent, iar funcția nu se va activa.

**!** Dacă funcția aleasă nu este compatibilă cu o funcție selectată anterior, indicatorul corespunzător primei funcții va emite un semnal intermitent, iar indicatorul celei de a doua se va aprinde: acest lucru înseamnă că se va activa numai a doua funcție (ultima aleasă).

**!** Cantitatea de rufe admisă precum și durata ciclului pot varia în funcție de opțiunile alese.

- 7. ACTIVAREA UNUI PROGRAM.** Apăsați tasta START/PAUZĂ. Ledul se va aprinde (culoarea verde) și ușa se va bloca (simbolul UȘĂ BLOCATĂ se va aprinde )). Pentru a modifica un program, odată activat, **activați o pauză mașinii**, apăsând tasta START/PAUZĂ pentru a întrerupe momentan ciclul; indicatorul corespunzător tastei START/PAUZĂ se va aprinde intermitent (culoarea chihlimbar). Alegeți noul ciclu dorit și apăsați din nou tasta START/PAUZĂ. Pentru a deschide ușa pe durata unui ciclu, apăsați tasta START/PAUZĂ; când simbolul UȘĂ BLOCATĂ  se stinge, ușa poate fi deschisă. Apăsați din nou tasta START/PAUZĂ pentru reluarea programului din momentul la care a fost întrerupt.

## 8. ÎNCHEIEREA PROGRAMULUI.

La încheierea ciclului, pe display va apărea mesajul “END”-încheierea programului; când simbolul UȘĂ BLOCATĂ  se stinge, puteți deschide ușa. Deschideți ușa, scoateți rufele și opriți mașina de spălat.

**!** Dacă doriți să anulați un ciclu deja demarat, țineți apăsată tasta  câteva secunde. Ciclul se va întrerupe, iar mașina se va opri.



## Tabelul de programe

Cicluri de spălare	Descrierea ciclului de spălare	Max. temp. (°C)	Max. turație (rpm)	Detergenți		Încărcătură max (kg)	Umiditate reziduală %	Consum energetic-kWh	Consum total apă-It	Durată ciclu
				Spălare	Balsam					
<b>Curățare zilnică</b>										
1	<b>Îndepărtare pete Power 20°C</b>	20°	1200	●	●	8	-	-	-	**
2	<b>Îndepărtare pete Turbo 45'</b>	20° (Max. 40°C)	1200	●	●	4,5	-	-	-	**
3	<b>Bumbac:</b> albe rezistente ușor murdare și colorate delicate.	40° (Max. 90°C)	1200	●	●	8	-	-	-	**
4	<b>Sintetice(†):</b> colorate rezistente ușor murdare	40° (Max. 60°C)	1000	●	●	4,5	46	0,60	61	110'
5	<b>Mix 30':</b> pentru înprospătarea rapidă a rufelor recomandabil pentru lână, mătase și rufe a căror etichetă recomandă spălarea manuală)	30°	800	●	●	3,5	71	0,13	42	30'
<b>Speciale</b>										
6	<b>Închise</b>	30°	800	●	●	5	-	-	-	**
7	<b>Delicate</b>	30°	0	●	●	1	-	-	-	**
8	<b>Lână:</b> pentru lână, cașmir, etc.	40°	800	●	●	2	-	-	-	**
9	<b>Eco Bumbac 60°C (1):</b> albe foarte murdare și colorate rezistente.	60°	1200	●	●	8	53	0,88	52,8	230'
9	<b>Eco Bumbac 40°C (2):</b> albe ușor murdare și colorate delicate	40°	1200	●	●	8	53	0,88	87	230'
9	<b>Eco Bumbac 40°C (3):</b> albe rezistente ușor murdare și colorate delicate.	40°	1200	●	●	8	53	0,89	87	195'
10	<b>Baby</b>	40°	1000	●	●	5	-	-	-	**
<b>EXTRA</b>										
11	<b>Anti Alergie</b>	60°	1200	●	●	5	-	-	-	**
12	<b>Bed &amp; Bath:</b> pentru prosoape și articole de pat	60°	1200	●	●	8	-	-	-	**
13	<b>Mătase/Perdele:</b> pentru articole din mătase și vâscoză, lenjerie.	30°	0	●	●	2	-	-	-	**
14	<b>Pilote:</b> pentru articole umplute cu puf.	30°	1000	●	●	3,5	-	-	-	**
	<b>Clătire</b>	-	1200	-	●	8	-	-	-	**
	<b>Stoarcere și Evacuare</b>	-	1200	-	-	8	-	-	-	**
	<b>Doar Evacuare *</b>	-	OFF	-	-	8	-	-	-	**

\* Dacă selectați programul și excludeți stoarcerea, mașina va efectua doar evacuarea.

\*\*Durata ciclului indicată pe display sau în carte este calculată în baza unor condiții standard. Timpul efectiv poate varia în baza a numeroși factori, precum temperatura și presiunea apei la intrare, temperatura mediului, cantitatea de detergent, cantitatea și tipul încărcăturii, echilibrarea încărcăturii, opțiunile suplimentare selectate.

Pentru toate Instituțiile de Testare:

(1) Program de spălare în conformitate cu Directiva 2010/1061: reglați programul 9 la temperatura de 60 grade C. Este indicat pentru bumbac cu un grad normal de murdărie și este cel mai eficient în termeni de eficiență consum electricitate și apă. Ar trebui folosit și pentru articole ce pot fi spălate la 60 grade. Temperatura actuală poate diferi față de valoarea indicată.

(2) Program de spălare în conformitate cu Directiva 2010/1061: reglați programul 9 la temperatura de 40 grade. Este indicat pentru bumbac cu un grad normal de murdărie și este cel mai eficient în termeni de eficiență consum electricitate și apă. Ar trebui folosit și pentru articole ce pot fi spălate la 40 grade. Temperatura actuală poate diferi față de valoarea indicată.

Pentru toate Instituțiile de testare:

(3) Program de spălare prelungit pentru bumbac: reglați programul 9 la 40°C și apăsați Direct Injection, modul POWER.

(4) Program prelungit pentru sintetice : reglați programul 4 la 40°C.

### Funcții de spălare

**! Dacă opțiunea selectată este incompatibilă cu programul ales, ledul va lumina intermitent, iar opțiunea nu va fi activată.**

**! Dacă opțiunea este incompatibilă cu cea selectată anterior, ledul corespunzător primei funcții selectate va lumina intermitent și doar a doua opțiune va fi activată; ledul opțiunii care a fost activată se va aprinde.**

**Direct Injection.** Mașina este echipată cu o tehnologie inovativă, "Direct Injection" care amestecă în prealabil apă și detergent, activând imediat principiile de curățare ale detergentului. Emulsia activă este introdusă direct în tamburul mașinii și penetrează fibrele cu o eficiență sporită de curățare chiar și în cazul articolelor de spălat la temperatură redusă, păstrând intacte culorile și țesăturile.

Modul "Power" asigură cele mai bune performanțe de curățare, iar modul "EcoEnergy" permite o reducere considerabilă de electricitate.

### Extra Clătire

Selectând această opțiune, eficiența clătirii se va optimiza, iar îndepărtarea optimă a detergentului va fi garantată. Este indicată pentru persoanele cu piele sensibilă.

### Rapid

Selectând această opțiune, durata ciclului se va reduce cu 50%, garantând simultan reduceri de apă și energie. Activați aceasta funcție doar pentru rufe ușor murdare.

# Detergenți și rufe

RO

## Compartimentul pentru detergenți

Un rezultat bun la spălare depinde și de dozarea corectă a detergentului: excesul de detergent nu garantează o spălare mai eficientă, ci contribuie la deteriorarea părților interne ale mașinii de spălat și la poluarea mediului înconjurător.

! Utilizați detergenți praf pentru rufele albe de bumbac, pentru prespălare și pentru spălarea la temperaturi mai mari de 60°C.

! Respectați indicațiile de pe ambalajul detergentului.

! Nu introduceți în mașină detergenții pentru spălarea manuală deoarece formează prea multă spumă.

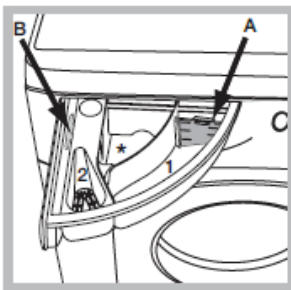

Deschideți compartimentul pentru detergenți și introduceți detergentul sau aditivul, după cum urmează:

**compartiment 1:**  
**Detergent pentru spălare (sub formă de praf sau lichid)**

Când utilizați detergent lichid este recomandat

să folosiți peretele despărțitor **A** prevăzut pentru dozarea corectă. Pentru utilizarea de detergent praf, introduceți peretele despărțitor în cavitatea **B**.

**compartiment 2: Aditivi (balsam rufe, etc.)**

Soluția de înmuiat nu trebuie să depășească nivelul grătarului.

! Nu introduceți în mașină detergenți pentru spălarea manuală deoarece formează prea multă spumă.

! Nu introduceți detergenți în compartimentul central (\*).

## Pregătirea rufelor

- Sortați rufele în funcție de:
  - tipul de material / simbolul de pe etichetă.
  - culori: separați rufele colorate de cele albe.
- Goliți buzunarele și controlați nasturii.
- Nu depășiți valorile indicate, referite la greutatea rufelor uscate (*a se vedea "Tabel de programe"*).  
Cât cântăresc rufele?
  - 1 cearceaf 400-500 g.
  - 1 față de pernă 150-200 g.
  - 1 față de masă 400-500 g.
  - 1 halat de baie 900-1.200 g.
  - 1 prosop 150-250 g.

## Cicluri speciale de spălare

**Îndepărtarea petelor Power 20 grade:** acest ciclu asigură îndepărtarea optimă a petelor fără a fi necesar tratamentul la temperaturi reduse, păstrând intacte culorile și țesăturile.

**Îndepărtarea petelor Turbo 45' :** acest ciclu asigură îndepărtarea perfectă a petelor în doar 45 de minute și la temperatura de 20 grade. Temperatura ciclului poate fi mărită până la 40 grade.

**Închise** (programul **6**): a fost studiat pentru a spăla articole colorate-închise. Acest program păstrează intacte culorile și țesăturile acestor rufe. Vă recomandăm utilizarea detergentului lichid pentru obținerea unor rezultate excelente în cazul acestor rufe.

**Antialergic** (programul **11**) este recomandat pentru a îndepărta majoritatea alergenilor, ca polenul, părul de pisică sau câine, etc.

**Baby** (programul **10**) a fost studiat pentru a îndepărta murdăria specifică copiilor, în plus orice urmă de detergent este îndepărtată de pe haine cu scopul de a prevenii apariția reacțiilor alergice pe pielea sensibilă a copilașilor. Ciclul a fost conceput pentru a reduce cantitatea de bacterii, folosind o mai mare cantitate de apă și optimizând efectul aditivilor speciali de dezinfectare, în complementarea detergentului.

**LĂNĂ**  **Woolmark Apparel Care-Green:** Programul "Lână" a fost testat și aprobat de Woolmark Company pentru spălarea articolelor de lână clasificate ca fiind lavabile manual, cu condiția ca spălarea să se efectueze în conformitate cu instrucțiunile specificate pe eticheta articolului și cu indicațiile furnizate de producătorul aparatului. Hotpoint-Ariston este prima marcă de mașini de spălat care a obținut de la Woolmark Company certificarea Woolmark Platinum Care - Platinum pentru performanțele sale de spălare și consumul de apă și energie. (M1127)



**DELICATE:** folosiți programul **7** pentru spălarea rufelor foarte delicate, care au aplicații, cum ar fi: strass-uri sau paiete.

Se recomandă să întoarceți pe dos rufele înainte de spălare și să introduceți articolele mici într-un sac special pentru spălarea rufelor delicate.

Pentru cele mai bune rezultate, vă recomandăm utilizarea unui detergent lichid pentru rufe delicate.

**Articole de pat și baie:** folosiți programul **12** pentru spălarea articolelor de pat și baie într-un singur ciclu, optimizând utilizarea balsamului și permițând economisirea de energie. Se recomandă utilizarea detergentului lichid.

**Mătase:** folosiți programul **13** pentru a spăla articole din mătase. Vă recomandăm utilizarea detergentului lichid pentru obținerea unor rezultate excelente în cazul acestor rufe.

**Perdele:** folosiți programul **13** pentru a spăla perdele - folosiți un sac adecvat în care să le introduceți în vederea spălării în mașină.

**Pilote:** programul **14** este recomandat pentru spălarea articolelor umplute cu puf de rață, ca de exemplu: o singură pilotă (greutatea acesteia nu trebuie să depășească 3,5 kg), perne sau jachete, etc. Pentru toate aceste articole vă recomandăm programul de spălare „Pilote”. Vă recomandăm să introduceți pilotele în tambur cu vârfulurile înainte (a se vedea figura) și nu mai mult de ¾ din volumul total al tamburului. Pentru a atinge rezultate optime, vă recomandăm utilizarea detergentului lichid introdus în interiorul sertarului de detergent.

---

### Sistemul de echilibrare a încărcăturii

Pentru a evita trepidațiile excesive, înainte de stoarcere, cuva mașinii va distribui cantitatea de rufe în mod uniform, centrifuga efectuând câteva rotații la o viteză mai mare decât viteza de spălare. Dacă, după numeroase încercări, mașina nu reușește să echilibreze greutatea, stoarcerea rufelor se va face la o viteză mai mică decât cea prevăzută în program. Dacă instabilitatea este prea mare, mașina va distribui greutatea în locul centrifugei. Pentru a favoriza o mai bună repartizare a rufelor și echilibrarea corectă a mașinii, se recomandă să introduceți în mașină atât articole mari cât și mici.

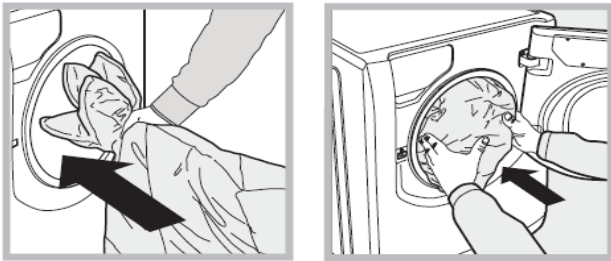

Se poate întâmpla ca mașina de spălat să nu funcționeze. Înainte de a apela serviciul de Service (*a se vedea Asistență*), verificați dacă nu este vorba de o problemă ușor de rezolvat

## Anomalii:

## Cauze posibile / Rezolvare:

**Mașina de spălat nu pornește.**

- Stecherul nu este introdus în priza de curent sau nu face contact.
- Aveți o pană de curent la domiciliu.

**Ciclul de spălare nu pornește.**

- Ușa nu este bine închisă.
- Tasta ON/OFF nu a fost apăsată.
- Tasta START/PAUZĂ nu a fost apăsată.
- Robinetul de apă nu este deschis.
- A fost fixată o întârziere de pornire

**Mașina de spălat nu se alimentează cu apă (Pe display va apărea textul "H2O" luminând intermitent).**

- Furtunul de alimentare cu apă nu este racordat la robinet.
- Furtunul este îndoit.
- Robinetul de apă nu este deschis
- Lipsește apa la domiciliul dumneavoastră.
- Apa nu are presiune suficientă
- Tasta START/PAUZĂ nu a fost apăsată.

**Mașina de spălat încarcă și evacuează apă continuu.**

- Furtunul de evacuare nu a fost instalat la o înălțime cuprinsă între 65 și 100 cm de pământ (*a se vedea "Instalare"*).
- Capătul furtunului de evacuare este cufundat în apă (*a se vedea "Instalare"*).
- Evacuarea din perete nu are răsuflare pentru aer.

Dacă după aceste verificări problema nu se rezolvă, închideți robinetul de apă opriți mașina de spălat și chemați Service-ul. Dacă locuința se află la ultimele etaje ale unui edificiu, este posibil să aibă loc fenomene de sifonare, motiv pentru care mașina de spălat încarcă și descarcă apă încontinuu. Pentru a elimina acest inconvenient, se găsesc în comerț supape anti-sifonare.

**Mașina de spălat nu evacuează sau nu stoarce.**

- Programul nu prevede evacuarea apei: în cazul anumitor programe, este necesară activarea manuală (*a se vedea "Programe și funcții"*).
- Furtunul de evacuare este îndoit (*a se vedea "Instalare"*).
- Conducta de evacuare este înfundată.

**Mașina de spălat vibrează foarte mult pe durata stoarcerii.**

- Cuva, în momentul instalării, nu a fost deblocată în mod corespunzător (*a se vedea "Instalare"*).
- Mașina de spălat nu este nivelată (*a se vedea "Instalare"*).
- Mașina de spălat este prea aproape de pereți și mobilier (*a se vedea "Instalare"*).

**Mașina de spălat pierde apă.**

- Furtunul de alimentare cu apă nu este bine înșurubat (*a se vedea "Instalare"*).
- Compartimentul de detergenți este înfundat (*pentru a-l curăța, a se vedea "Întreținere și curățare"*).
- Furtunul de evacuare nu este bine fixat (*a se vedea "Instalare"*).

**Ledurile Opțiunilor și ale butonului Start/Pauză luminează intermitent, rapid, iar display-ul indică un cod de anomalie (de ex., F-01, F-..).**  
**Se formează prea multă spumă.**

- Opriți mașina și scoateți stecherul din priză; așteptați aproximativ 1 minut înainte de a o reaprinde. Dacă nu obțineți nici un rezultat, apelați Centrul de service pentru asistență.
- Detergentul nu este compatibil cu mașina de spălat (trebuie să fie scri „pentru mașina de spălat”, „de mână sau în mașina de spălat”, sau ceva asemănător).
- Dozajul a fost excesiv.

## Înainte de a lua legătura cu Asistența:

- Verificați dacă puteți rezolva singuri problema (a se vedea "Anomalii și remedii");
  - Porniți din nou programul pentru a controla dacă inconvenientul a fost eliminat;
  - În caz negativ, contactați un Centru de Asistență Tehnică.
- ! Nu apelați niciodată la persoane neautorizate.

## Comunicați:

- tipul de anomalie;
- modelul mașinii (Mod.);
- numărul de serie (S/N).

Aceste informații sunt specificate pe plăcuța cu date tehnice, lipită în partea din spate a mașinii de spălat precum și în partea anterioară, după ce deschideți ușa.

REGULAMENTUL DELEGAT (UE) NR. 1061/2010 AL COMISIEI	
Marca	HOTPOINT/ARISTON
Modelul	RSG 825 JS EU
Capacitatea nominală exprimată în kg de rufe din bumbac	8
Clasa de eficiență energetică pe o scară de la A+++ (consum redus) la G (consum ridicat)	A+++
Consumul de energie anual exprimat în kWh <sup>1)</sup>	157
Consumul de energie la programul de spălare rufe din bumbac standard la 60 °C la capacitate maximă exprimat în kWh <sup>2)</sup>	0.887
Consumul de energie la programul de spălare rufe din bumbac standard la 60 °C la capacitate parțială exprimat în kWh <sup>2)</sup>	0.517
Consumul de energie la programul de spălare rufe din bumbac standard la 40 °C la capacitate parțială exprimat în kWh <sup>2)</sup>	0.521
Consumul de energie în modul off (oprit) exprimat în W	0.5
Consumul de energie în modul left-on (rămas în funcțiune) exprimat în W	8
Consumul de apă anual exprimat în litri <sup>3)</sup>	11400
Clasa de eficiență la centrifugare pe o scară de la G (eficiență minimă) la A (eficiență maximă)	B
Numărul maxim de rotații <sup>4)</sup>	1200
Conținutul de apă rămas <sup>5)</sup>	53.0%
Durata programului de spălare rufe din bumbac standard la 60 °C la capacitate maximă exprimată în minute.	230
Durata programului de spălare rufe din bumbac standard la 60 °C la capacitate parțială exprimată în minute.	165
Durata programului de spălare rufe din bumbac standard la 40°C" la capacitate parțială exprimată în minute.	155
Durata modulului left-on (rămas în funcțiune) exprimată în minute	30
Nivelul de zgomot exprimat în dB(A) re 1 pW spălare <sup>6)</sup>	54
Nivelul de zgomot exprimat în dB(A) re 1 pW centrifugare <sup>6)</sup>	81
Model încorporat	

<sup>1)</sup> "Programul de spălare rufe din bumbac standard la 60 °C" la capacitate maximă și parțială și "programul de spălare rufe din bumbac standard la 40 °C" la capacitate parțială sunt programele de spălare standard la care fac referire informațiile de pe etichetă și din fișa produsului. Programul de spălare rufe din bumbac standard la 60 °C și programul de spălare rufe din bumbac standard la 40 °C sunt adecvate pentru spălarea rufelor din bumbac cu grad de murdărie normal și sunt cele mai eficiente programe din punct de vedere al consumului combinat de energie și apă. Încărcarea parțială reprezintă jumătate din încărcarea nominală.

<sup>2)</sup> Pe baza programelor cu 220 de cicluri de spălare rufe din bumbac standard la 60°C și 40°C la încărcare maximă și parțială, și a consumului modurilor cu consum redus. Consumul real de energie va depinde de modul în care este utilizat aparatul.

<sup>3)</sup> Pe baza programelor cu 220 de cicluri de spălare rufe din bumbac standard la 60°C și 40°C la capacitate maximă și parțială. Consumul real de apă va depinde de modul în care este utilizat aparatul.

<sup>4)</sup> Pentru programul de spălare rufe standard la 60 °C la încărcare maximă și parțială sau la 40°C la încărcare parțială, oricare dintre acestea este mai scăzut.

<sup>5)</sup> S-a obținut pentru programul de spălare rufe din bumbac standard la 60 °C la încărcare maximă și parțială sau la 40°C la încărcare parțială, oricare dintre acestea este mai ridicat.

<sup>6)</sup> Pe baza fazelor de spălare și centrifugare pentru programul de spălare rufe din bumbac standard la 60 °C la încărcare maximă.