



THANK YOU FOR BUYING AN INDESIT PRODUCT.

In order to receive a more complete assistance, please register your product on www.indesit.eu/register



Before using the appliance carefully read the Safety Instructions.

CONTROL PANEL

- 1 ON/OFF button (hold for Reset)
- 2 Programme selection knob
- 3 Start/Pause button (Start: button lights up solidly. Pause: button blinks)
- 4 Push & Go

Options buttons*

- 5 Dryness level
- 6 Timed drying
- 7 Start delay
- 8 Light drying
- 9 Crease care (hold for Key)
- 10 Cycle end

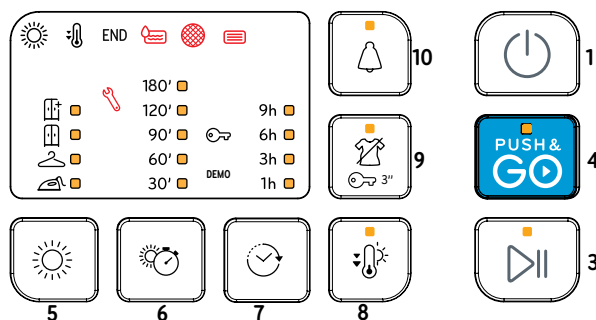
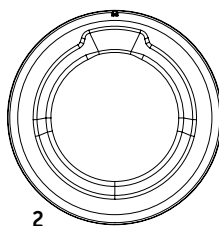

*Note: some models may have the wording in full instead of the icons.

INDICATORS

Dryness level: ☀ Iron dry - 🚪 Hanger dry - 📦 Cupboard dry - 📦 Extra dry

Cycle phase: ☀ Dry - 🌬 Cool tumble - **END** End of cycle

🚰 Empty water tank 🌀 Clean door filter - 📄 Clean bottom filter

🔧 Failure: Call after sales service - DEMO Demo mode Refer to troubleshooting section

FIRST TIME USE

Make sure that the water tank is correctly inserted. Make sure that the drain hose on the back of the dryer is properly fixed, either to the dryer's water tank or to the domestic sewage system.

The dryer must be installed in a room with a temperature ranging between 5°C and 35°C to ensure proper operation. Before you use your dryer ensure that it has been in a upright position for at least 6 hours.

DAILY USE

Doing this will keep your machine working at its BEST:

- remember to empty your water tank after each drying cycle.
- remember to clean your filters after each drying cycle.

Refer to the Care & Maintenance section.

1. Plug the dryer into the power supply socket.
2. Open the door and load garments; always refer to instructions on clothing labels and the max loads indicated in the programme section. Empty pockets. Make sure garments do not get caught between the door and/or the door filter. Do not load items that are dripping wet. Do not tumble dry large, very bulky items.
3. Close the door.
4. Press the "On/Off" button.
5. Select the most suitable programme for the type of fabric in that load.
6. Select the options, if necessary.
7. Press the "Start/Pause" button to begin drying.
8. At the end of the drying cycle, a buzzer will beep. An indicator on the control panel signals the end of the cycle. Pull the load out immediately to prevent the formation of creases on laundry.
9. Turn the machine off by pressing the "On/Off" button, open the door and pull the clothing out. If the machine is not switched off manually, after about a quarter of an hour from the end of the cycle, the appliance turns off automatically to save energy. Note that some programme/option accords with "Crease Care" system. This means that for some hours, after the end of the drying cycle, the drum rotates at regular intervals to prevent the formation of creases. In case of power failure, it is necessary to press the "Start/Pause" button to restart the cycle.

PUSH & GO

This function serves to start a cycle, after machine switching on, without enabling any further button an/or knob (the programme PUSH & GO will be deactivated instead).

It is always necessary to follow the points 1, 2, and 3 concerning the daily use.

To start the cycle PUSH & GO, keep the button pressed. The light on signals that the cycle is started. The cycle is suitable for cotton and synthetic textiles. Max. load 4 kg. (Cycle duration 110')

If the door is opened during the cycle, to restart it, close the door and press the button START/PAUSE. This programme does not allow to set other options.

OPENING OF THE DOOR DURING THE CYCLE

Laundry can be checked while the drying cycle runs and any garments already dry can be removed, while drying continues for the remaining items. After closing the door, press the "Start/Pause" button to resume machine operation.

Keep the door closed until the cycle end to save time and energy.

CARE LABEL

Always check the care labels, especially when placing garments in the tumble dryer for the first time. Below are the most commonly used symbols:

- ☐ May be tumble dried.
- ☒ Do not tumble dry.
- ☀ Tumble dry – high heat.
- ☁ Tumble dry – low heat.

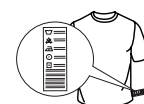

PROGRAMMES











The duration of these programs will depend on the size of the load, types of textiles, the spin speed used in your washer and any extra options selected. **In machines equipped with display, the duration of the cycles is shown on the control panel.** The remaining time is constantly checked and adjusted during the drying cycle to show the best possible estimate.
Option to use - If all your loads on Automatic Cycles are consistently less dry or more dry than you would like, you may increase or decrease the dryness level using the specific option.

-  **Eco** **kg Max*** **Time 195'**
This is the most efficient programme in terms of energy consumption and is suitable for drying normal wet cotton laundry. The values on the Energy Label are based on this programme.
NOTE: For optimal energy efficiency this cycle by default is set up to "Cupboard Dry" level. For a higher dryness level we suggest using the Cotton cycle.
-  **Cotton** **kg Max*** **Time 190'**
Cycle suitable for drying all types of cotton, ready to be placed in the cupboard.
-  **Mixed** **kg 4** **Time 140'**
This programme is ideal for drying cotton and synthetic fabrics together.
-  **Synthetics** **kg 4** **Time 75'**
For drying laundry made of synthetic fibres.
-  **Mini synthetics** **kg 2** **Time 65'**
2kg Eco-drying of small laundry loads.
-  **Delicates** **kg 2** **Time 80'**
For drying delicate laundry requiring a gentle treatment.
-  **Wool** **kg 1** **Time 115'**
Programme for drying wool clothing. It is advisable to turn the garments inside out before drying. Leave to dry naturally the heaviest edges that are still damp.
-  **Refresh**
A short programme suitable for refreshing fibres and garments by means of fresh air. Do not use with garments that are still wet. It can be used on with any load size but is more effective with small loads. The cycle duration is about 20 minutes.
-  **Jeans** **kg 3** **Time 130'**
For drying cotton jeans-wear and garments made of robust cotton, like denim, such as trousers and jackets.
-  **Duvet** **Time 180'**
Programme intended to dry bulky garments, as single duvet.
-  **Baby** **kg 2** **Time 125'**
A programme intended to dry garments and linen of new-born babies (cotton and chenille), as well as delicate garments. Do not dry garments having plastic covering.
-  **Shirts** **kg 3** **Time 140'**
This is a programme for Shirts made from cotton or cotton blend/synthetics.
-  **Sport** **kg 4** **Time 95'**
For drying sports garments made of synthetics or cotton blends.
-  **Sport shoes** **1 pair** **Time 100'**
This programme is intended to dry a pair of sport shoes. The shoes must be washed and spun at a minimum spin speed of 400 revolutions. It is necessary to use the opposite shoe rack supplied. Only dry shoes made of synthetic material or canvas.
-  **Xpress 45'** **kg 1**
This is a quick timed programme, ideal for drying garments spun at high speed in the washing machine, e.g. the shirts used in a working week.

***MAX LOAD 8 Kg (Dry load)**

OPTIONS

These buttons allow you to personalise the selected programme according to personal requirements. Not all options are available for all programmes. Some options may be incompatible with ones you have previously set; if so, you will be alerted by the buzzer and/or blinking indicators. If the option is available, the option indicator will stay on. The programme may retain some options selected in previous drying cycles.

-  **Dryness level**
Press the related button several times to obtain a different level of residual moisture on garments. An indicator signals the level being selected.
-  **Iron Dry:** very delicate drying. Items will be more easily ironed immediately after the cycle.
 -  **Hanger dry:** a level intended for delicate garments ready to be hanged.
 -  **Cupboard dry:** the garments are ready to be folded and put away.
 -  **Extra dry:** used for garments to be worn at the end of the cycle.
-  **Timed drying**
This option is to manually set the drying time. Press the corresponding button to set the required time for drying. An indicator on the control panel signals the time being selected.
-  **Start delay**
This option is for delaying the start of the cycle. Press the corresponding button several times to find the required delay. Once the max time is reached, the option is reset by pressing the button again. An indicator on the control panel signals the time being selected. After pressing the "Start/Pause" button, the machine signals the time remaining to the start of the cycle. If the door is opened, press the "Start/Pause" button once the door has been closed.
-  **Cycle end**
This option activates a prolonged buzzer at the end of the cycle. Enable it if you are not sure to hear the normal sound at the end of the cycle. This option remains in memory if selected in the previous drying.
-  **Key lock**
This option makes all machine controls inaccessible, except the button On/Off. When the machine is on:
- to activate the option, keep the button pressed until the indicator goes on.
 - to disable the option, keep the button pressed until the indicator goes off.
- This option remains in memory if selected in the previous drying.
-  **Crease care**
This option add a crease treatment at the end of the cycle by means of a periodic rotation of the drum (duration up to 10 hours). It is particularly suitable when it is not possible to remove the laundry as soon as the drying ends. If this option is used together with the Start Delay, the crease treatment is added also in the Start Delay phase. This option remains in memory if selected in the previous drying.
-  **Light dry**
Enables a more gentle treatment of the laundry by reducing the drying temperature.

USE OF SHOE RACK

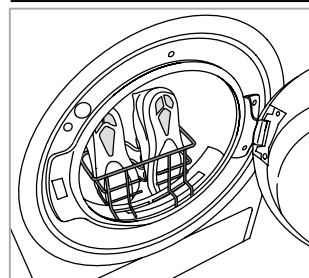

Remove the door filter and place the shoe rack. Put shoelaces into the shoes with the shoe tips facing downwards and the soles frontwards. **Do not add garments or other shoes into the drum.** Position the door filter back in place at the end of drying.

CARE AND MAINTENANCE

WARNING: unplug the dryer during the cleaning and maintenance procedures.

Emptying the water tank after each cycle (see Fig. A).

Pull the container out of the dryer and empty it into a sink or other suitable drain, then place it back properly. Do not use the dryer without having inserted the container back in place.

Cleaning the door filter after each cycle (see Fig. B).

Pull the filter out and clean it by removing the lint from the filter surface under running water or using a vacuum cleaner. For optimal performance, dry up all the filters before inserting them back in place. **Do not use the dryer without having reinserted the filter in place.**

Remove the door filter as described below:

1. Open the door and pull upwards.
2. Open the filter and remove lint from all its parts. Replace it correctly. Ensure it is completely inserted flush with the dryer seal.

Cleaning the bottom filter when the relevant indicator turns on (see Fig. C).

Pull the filter out and remove the lint from its surface by washing it under running water or by using a vacuum cleaner. However, it is advisable to clean this filter after each cycle to optimise drying performance. **Do not use the dryer without having inserted the filter in place first.**

Remove the bottom filter as described below:

1. Open the lower door.
2. Take the handle and pull the lower filter out.
3. Open the rear side of the filter and remove the lint from the inner surface of the mesh.
4. Clean the bottom filter chamber avoiding the direct contact with the fins.
5. Close the rear side of the lower filter and place it back by checking it is perfectly integrated in place.
6. Lower the filter handle and close the bottom door.
7. Make sure the air intake is free.

The filters are essential parts for drying. They are intended to collect the lint formed during drying process. In case of clogged filters, the air flow inside the dryer would be seriously affected: the drying times would be longer, the energy consumption would increase and the dryer could be damaged. If these procedures are not carried out properly, the dryer may not start.

Cleaning the tumble dryer

- The external metal, plastic and rubber parts can be cleaned with a damp cloth.
- Clean the front air intake grille regularly (every 6 months) with a vacuum cleaner to remove any lint, fluff or dust deposits. Furthermore, remove any lint deposits from the filters area, using a vacuum cleaner every so often.
- Do not use solvents or abrasives.

TRANSPORT AND HANDLING

Never lift the dryer by holding it at the worktop.

1. Unplug the dryer.
2. Remove the water from the water tank completely.
3. Make sure that door and water tank are properly closed.
4. If the drain hose is connected to your drainage system, re-connect it to the back of the dryer (see "Installation" section in the Safety Instruction guide).

Power consumption			
off-mode (Po) - Watts	0.50		
left-on mode (Pl) - Watts	2.00		
Programmes	Kg	kWh	Minutes
Eco* ◻	8	2.58	215
Eco ◻	4	1.38	127
Synthetics	4	1.19	116

* This is the reference programme for the energy label and suitable to dry normal wet cotton laundry. This is the most efficient programme in terms of energy consumption for drying wet cotton laundry. (Standard/Default starting configuration).

Heat Pump System

The heat pump contains fluorinated greenhouse gases, contained in a hermetically sealed unit. This sealed unit contains 0.15 kg of the R134a gas. GWP = 604 (1 t CO₂).

PRODUCT DESCRIPTION

1. Water Tank
2. Air Intake
3. Bottom filter
4. Door filter

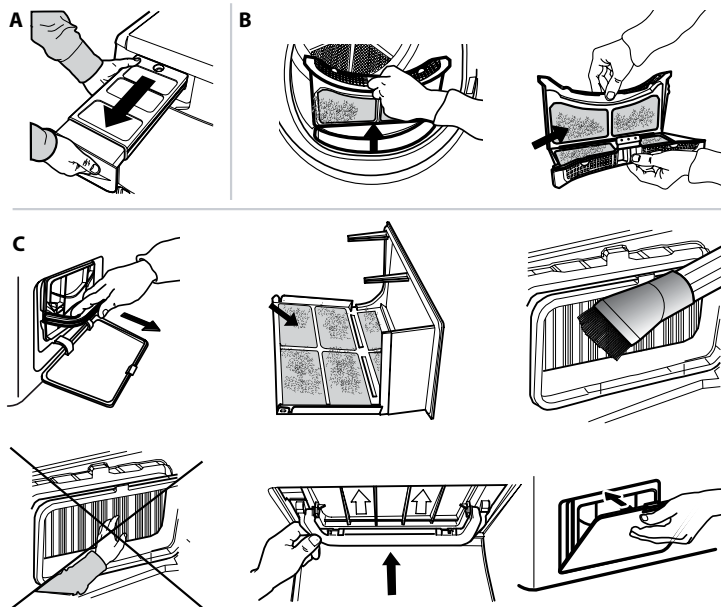
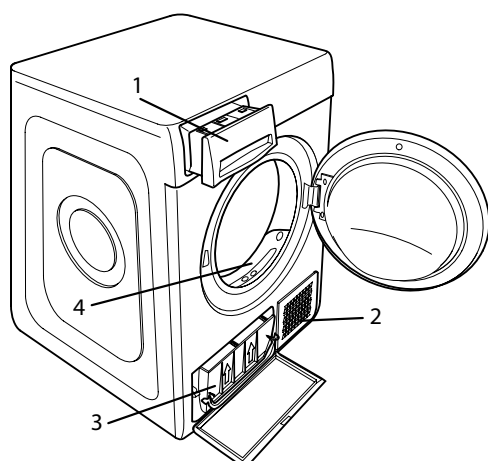

TROUBLESHOOTING

EN

Before contacting the After-sales Service, refer to the table below. Often the malfunctions are minor and can be solved in few minutes.

Malfunction	Possible cause	Solution
The tumble dryer does not turn on.	The plug is not inserted into the socket.	Insert the plug into the socket.
	The plug is faulty.	Try to plug another appliance in the same socket. Do not use connecting electrical devices to the socket, such as adapters or extensions.
	A power failure occurred.	Wait for the power supply to be restored and switch the fuse on again if necessary.
The tumble dryer does not start.	The door has not been closed properly.	Close the door.
	A time delay was set to the start of the cycle.	For machines equipped with this function: wait for the set delay to end or switch the machine off to reset it. Refer to the Options section.
	The "Start/Pause" button was not pressed in order to start the programme.	Press the "Start/Pause" button.
Garments are wet at cycle completion.	The Key Lock function was enabled (for machines equipped with this option).	Refer to the Options section. If Key Lock was selected, disable it. Switching the machine off will not disable this option.
	Small load.	The automatic programme has not sensed the required final moisture so that the dryer completes the programme and stops. If this happens simply select an additional short period of drying or select Extra Dry option if available.
The drying times are very long.	Large loads or heavier fabrics.	Dryness levels can be modified to the specific dryness desired. Extra Dry is recommended for ready to wear items.
	An appropriate maintenance was not carried out.	Refer to the Care & Maintenance section and perform the operations described.
	The programme, the time and/or the drying level set are not suitable for the type and the amount of load inserted into the dryer.	Refer to Programmes and Options sections to find the programme and options most suitable for the type of load.
	The garments are too wet.	Carry out a washing cycle with higher spin speed to remove as much water as possible.
	The dryer may be overloaded.	Refer to the Programmes section to check the max load for each programme.
The programme did not end.	Room temperature.	The drying time may be longer if the room temperature falls outside the 14–30°C range.
	A power failure occurred might have occurred.	In case of power failure, it is necessary to press the "Start/Pause" button to restart the cycle.

Lights on or flashing

Water tank	The water tank is full.	Empty the water tank. Refer to the Care & Maintenance section.
Door filter	Failure of the air flow necessary for machine operation.	Clean the door filter and check whether air intake is free. Carrying out these operations improperly may cause damages. Refer to Care & Maintenance section.
Bottom filter*	The bottom filter requires cleaning.	Clean the bottom filter. Refer to Care & Maintenance section.
DEMO The cycle lasts few minutes.	The dryer is in DEMO mode. The DEMO indicator is on.	Disable the DEMO mode. The following actions must be carried out in sequence, without breaks. Switch the machine on and then switch it off again. Press the Start/Pause button until the buzzer is heard. Switch the machine on again. The "DEMO" indicator flashes and then turns off.

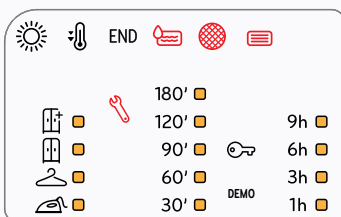

The presence of wrench symbol signals a malfunction. Carry out the operations described. Switch the dryer off and unplug it. Open the door immediately and pull laundry out, to allow the heat to dissipate. Wait for about one hour. Reconnect the dryer to the power supply, load the laundry and restart the drying cycle.

If the problem still occurs, contact the After-Sales Service Centre and communicate the number and the position of the flashing LEDs, starting from the bottom and the left column. e.g.:
First, left column, LEDs No. 1 and 3 on.
Central column, LED No. 1 on.

*Note: some models are auto-cleaning and not equipped with bottom filter. Please refer to the Care & Maintenance section.

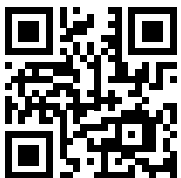

Policies, standard documentation, ordering of spare parts and additional product information can be found by:

- Visiting our website docs.indesit.eu and parts-selfservice.whirlpool.com
- Using QR Code
- Alternatively, **contact our After-sales Service** (See phone number in the warranty booklet). When contacting our After-sales Service, please state the codes provided on your product's identification plate.

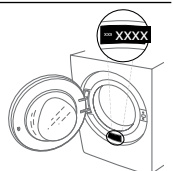



БЛАГОДАРИМ ВИ, ЧЕ ЗАКУПИХТЕ ПРОДУКТ НА INDESIT.
За да получавате по-пълно съдействие, регистрирайте
Вашия уред на
www.indesit.eu/register



**Преди да използвате уреда, прочетете внимателно
инструкциите за безопасност.**

КОНТРОЛЕН ПАНЕЛ

- 1 Бутон Включ./Изключ. (Нулиране, ако се натисне и задържи)
 - 2 Бутон за избор програми
 - 3 Старт/Пауза (Старт: фиксирана LED. Пауза: мигаща LED)
 - 4 Push & GO
- Клавиши Опции***
- 5 Степен изсуш.
 - 6 Време за сушене
 - 7 Отложен старт
 - 8 Деликатно Изсушаване
 - 9 Без Гънки (Заклучване ако се натисне и задържи)
 - 10 Край на програмата

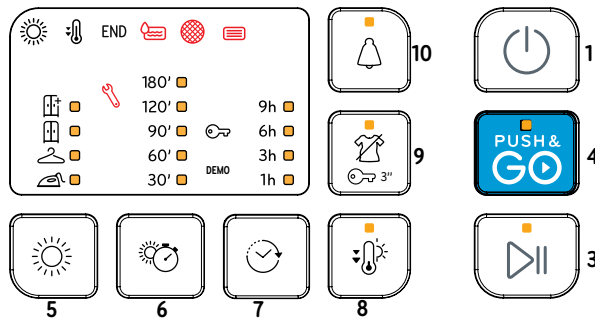
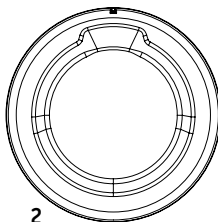

*Забележка: някои модели може да имат разширена формулировка вместо икони

ИНДИКАТОРИ

Степен изсуш.: За гладене - За закачалка - За гардероб - Екстра сухо

Фази на цикъла: Сушене - Охлаждане - **END** Край на прог

Изпразнете резервоара за вода Почистете филтъра на вратичката Почистете долния филтър

Вижте раздела за отстраняване на неизправности: **Повреда:** Обадете се на Обслужващия сервиз. **DEMO Режим ДЕМО.**

УПОТРЕБА ЗА ПРЪВ ПЪТ

Уверете се, че водният резервоар е поставен правилно. Уверете се, че маркучът за източване от задната страна на сушилнята е закрепен правилно към водния резервоар на сушилнята (вж. изображението) или към домашната Ви система канализационни отпадъци. Сушилнята трябва да бъде монтирана в помещение с температурен диапазон между 5° C и 35° C, за да се гарантира правилното функциониране. Предупреждение! Преди да използвате сушилнята, трябва да я оставите в изправено положение поне 6 часа.

ВСЕКИДНЕВНА УПОТРЕБА

Вашата машина ще работи НАЙ-ДОБРЕ, ако спазвате следните съвети:

- **запомнете да изпразвате вашия резервоар за вода след всеки цикъл на сушене.**
- **запомнете да почиствате филтрите си след всеки цикъл на сушене.**

Обърнете се към раздел Грижи и поддръжка.

1. Вкарайте изсушителя в електрически контакт.
2. Отворете вратата и заредете дрехите; винаги се обръщайте към инструкциите върху етикетите на дрехите и макс. тегла, указани в раздела с програми. Изпразнете джобовите. Уверете се, че дрехите не се улавят между вратата и/или филтъра на вратата. Не зареждайте дрехи, които са много мокри. Не сушете големи, много обемисти дрехи.
3. Затворете вратата.
4. Натиснете бутона "Вкл/Изкл".
5. Изберете най-подходящата програма за типа тъкани в това зареждане.
6. Изберете опциите, ако е нужно.
7. Натиснете бутона "Старт/Пауза" за започване на сушенето.
8. В края на цикъла на сушене ще прозвучи зумер. Индикатор върху контролния панел сигнализира за края на цикъла. Изтеглете товара незабавно, за да предотвратите формиране на намачквания по прането.
9. Изкл машината чрез натискане на бутона "Вкл/Изкл", отворете капака и изтеглете дрехите. Ако машината не се изключи ръчно, след около четвърт час след края на цикъла, устройството се изключва автоматично за пестене на енергия. Имайте предвид, че някои програми/опции са според системата "Без Намачкване". Това значи, че за няколко часа след края на цикъла на сушене барабанът се върти на редовни интервали за предотвратяване на намачкването. В случай на спиране на тока е необходимо да натиснете бутона "Старт/Пауза" за рестартиране на цикъла.

PUSH & GO

Тази функция ви позволява да започнете цикъл след включване на машината, без да сте активирали друг бутон и/или копче (в противен случай програмата Push & GO ще бъде деактивирана).

Винаги е необходимо да следвате точки 1, 2 и 3 от ежедневно употребата. Натиснете и задръжте бутона, за да стартирате цикъла Push & GO. Светлинният индикатор показва, че цикълът е започнал. Цикълът е идеален за памучни и синтетични тъкани. Макс. тегло 4 Kg (Време на цикъл 110')

Ако вратичката се отвори по време на цикъла, рестартирайте цикъла, затворете вратичката и натиснете бутона Старт/Пауза. Тази програма не ви позволява да задавате допълнителни опции.

ОТВАРЯНЕ НА ВРАТИЧКАТА ПО ВРЕМЕ НА ЦИКЪЛ

Прането може да се провери докато цикълът на сушене работи и дрехите, които са вече сухи, могат да се извадят, докато сушенето продължава за останалите. След затваряне на вратата натиснете бутона "Старт/Пауза" за възобновяване на работата на машината. Задръжте вратата отворена до края на цикъла за пестене на време и енергия.

ЕТИКЕТИ С УКАЗАНИЯ ЗА НАЧИНА НА ПРАНЕ

Преглеждайте етикетите на дрехите си особено когато ги сушите за първи път. Следните символи са най-често срещани:



- Подходящо за сушилня.
- Да не се суши в сушилня.
- Да се суши при висока степен на нагряване.
- Да се суши при ниска степен на нагряване.



ПРОГРАМИ

Продължителността на тези програми зависи от количеството, от типа на тъканите, скоростта на центрофугата, използвана в пералната машина, и от други допълнително избрани опции.

В моделите с дисплей, на контролния панел се показва продължителността на циклите. Оставащото време е постоянно наблюдавано и модифицирано по време на цикъла на сушене, за да се покаже възможно най-добрата оценка. Възможност, която можете да използвате - ако всичкото Ви пране на автоматичните цикли е постоянно не толкова сухо или по-сухо, отколкото бихте желали, можете да увеличите или намалите степента на изсушаване с помощта на специфичната възможност.

Еко **Макс. Тегло*** **Време 195'**
  Стандартна програма за памук, подходяща за сушене на нормално влажно памучно пране. Най-ефикасната програма по отношение на потребление на енергия за сушене на памучно пране. Стойностите на енергийния етикет са въз основа на тази програма.

ЗАБЕЛЕЖКА: За оптимална енергийна ефективност този цикъл по подразбиране се задава на ниво "За гардероб". За по-високо ниво на изсушаване препоръчваме да използвате цикъла Памук.

Памучни **Макс. Тегло*** **Време 190'**
 Цикъл, подходящ за сушене на всички видове памук, готови за поставяне в шкафа.

Микс **kg 4** **Време 140'**
 Тази програма е идеална за сушене заедно на памучни и синтетични тъкани.

Синтетични **kg 4** **Време 75'**
 За сушене на пране от изкуствени влакна.

Мини Синтетични **kg 2** **Време 65'**
 Икономично сушене на по-малки количества.

Деликатни **kg 2** **Време 80'**
 За сушене на деликатни изделия, които трябва да се обработват внимателно.

Вълна **kg 1** **Време 115'**
 За сушене на вълнени дрехи. Препоръчително е дрехите да се обръщат преди сушене. Оставете по-дебелите ръбове, които са все още влажни, да изсъхнат естествено.

Освежаване
 Кратка програма, подходяща за освежаване на тъкани и облекла чрез вкаран чист въздух. Не използвайте с дрехи, които са още мокри. Може да се използва при всякакъв размер на товара, но е по-ефективен при малки товари. Цикълът отнема около 20 минути.

Дънки **kg 3** **Време 130'**
 За сушене на дънки и дънкови, устойчиви памучни дрехи, като панталони и якета.

Олекотени завивки **Време 180'**
 За сушене на обемни дрехи, като единични пухени завивки.

Бебе **kg 2** **Време 125'**
 Програма, специално проектирана за сушене на бебешки дрехи и бельо (памук и плюш) и деликатни тъкани. Не сушете предмети с пластмасови покрития.

Ризи **kg 3** **Време 140'**
 Тази програма е подходяща на ризи от памук или смес от памук и синтетика.

Спортни **kg 4** **Време 95'**
 За сушене на спортни дрехи, синтетични или от смесен памук.

Спортни обувки **1 чифт обувки** **Време 100'**
 Това е програма за сушене на чифт спортни обувки. Обувките трябва да са изпрани и центрофугирани при минимална скорост на центрофугата 400 оборота. Те трябва да се използват със специално доставената стойка за обувки. Изсушавайте само обувки, изработени от синтетичен материал или плат.

Експрес 45' **kg 1**
 Кратка програма, идеална за сушене на дрехи, вече центрофугирани на високи обороти в пералната, например ризите, използвани за една работна седмица.

***МАКС. ТЕГЛО 8 Kg (Сух товар)**

ОПЦИИ

Тези бутони ви позволяват да персонализирате избраната програма според персоналните изисквания. Не всички опции са налични за всички програми. Някои опции могат да са несъвместими с тези, които сте настроили преди това; ако е така, ще бъдете предупредени от зумера и/или мигащите индикатори. Ако опцията е налична, индикаторът за опция ще остане включен. Програмата може да запази някои избрани опции в предишни цикли на сушене.

 **Степен изсуш.**
 Натиснете няколкократно съответния бутон, за да получите различна степен на остатъчната влажност на прането. Индикатор показва степента, която избирате.

 **За гладене:** много деликатно сушене. Дрехите ще се гладят по-лесно веднага след цикъла.

 **За закачалка:** ниво, предназначено за деликатни дрехи; готови за закачане.

 **За гардероб:** прането е готово за сгъване и прибиране в гардероба.

 **Екстра сухо:** използва се за дрехи, готови за обличане след края на цикъла.

 **Време за сушене**
 Тази опция Ви позволява да изберете продължителността на сушенето. Натиснете няколко пъти съответния бутон, за да настроите желаното време за сушене. Индикатор на контролния панел показва избраното време.

 **Отложен старт**
 Тази опция ви позволява да зададете по-късно началото на програмата. Няколкократно натиснете съответния бутон, за да получите желаното закъснение. След достигане на максималното време за избор, натискането на бутона отново, задава опцията. Индикатор на контролния панел показва времето, което избирате. След натискане на бутона за старт/пауза: машината сигнализира за оставащото време до стартиране на цикъла. Ако вратата се отвори след затваряне, бутонът за старт/пауза трябва да бъде натиснат отново.

 **Край на програмата**
 Тази опция активира един удължен звуков сигнал в края на програмата. Активирайте я, ако не сте сигурни, че чувате нормалния звук за края на програмата. Тази опция, ако е избрана при предишното сушене, остава в паметта.

 **Заклучване**
 Тази опция прави всички командни механизми на машината недостъпни, с изключение на бутона "Включване/Изключване".

При включена машина:

- еза да активирате опцията, задръжте бутона натиснат, докато машината не сигнализира, че опцията е активирана.
 - за да деактивирате опцията, задръжте бутона натиснат, докато машината не сигнализира, че опцията е деактивирана.
- Тази опция, ако е избрана при предишното сушене, остава в паметта.

 **Без Гънки**
 Тази опция добавя третиране против гънки в края на цикъла чрез периодично въртене на барабана (продължителност до 10 часа). Това е препоръчително, когато е невъзможно да се извадят дрехите веднага, щом сушенето свърши. Ако тази опция се използва в комбинация със забавен старт, опцията без гънки ще бъде добавена и към фазата забавен старт. Тази опция, ако е избрана при предишното сушене, остава в паметта.

ИЗПОЛЗВАНЕ НА СТОЙКАТА ЗА ОБУВКИ

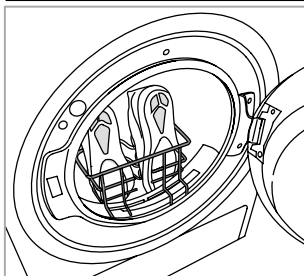

Извадете филтъра на вратичката и поставете стойката. Връзките трябва да се поставят в обувките: върховете насочени надолу и подметките напред. **Не добавяйте бельо или други обувки в барабана.** Поставете отново филтъра на вратичката, след края на сушенето.

Деликатно Изсушаване

Позволява по-нежно третиране на прането, като намалява температурата на сушене.

ГРИЖИ И ПОДДРЪЖКА

ПРЕДУПРЕЖДЕНИЕ: откачете сушилнята по време на процедурата по почистване и поддръжка.

Изпразване на резервоара за събиране на вода след всеки цикъл (виж фигура А).

Извадете резервоара за събиране на вода от сушилнята и го изпразнете в мивка или друг канал, след което го поставете отново правилно. Не използвайте сушилнята, преди да поставите отново контейнера на място.

Почистване на филтъра на вратите след всеки цикъл (виж фигура Б).

Извадете филтъра и го почистете, като отстраните остатъците от мъх от повърхността на филтъра, измийте го под течаща вода или го отстранете с прахосмукачка. За оптимална работа изсушете всички филтри, преди да ги поставите отново. **Не използвайте сушилнята, преди да поставите филтъра на място.**

Как да премахнете филтъра на вратичката:

1. Отворете вратичката и издърпайте филтъра нагоре.
2. Отворете филтъра и почистете всичките му части от мъх. Поставете го отново правилно; уверете се, че филтърът е напълно изравнен с уплътнението на сушилнята.

Почистване на долния филтър, когато съответният индикатор е включен (виж фигура С).

Извадете филтъра и го почистете, като отстраните остатъците от мъх от повърхността на филтъра, като го измиете под течаща вода или го почистете с прахосмукачка. Препоръчва се обаче филтърът да се почисти след всеки цикъл, за да се оптимизира качеството на сушенето. **Не използвайте сушилнята, преди да поставите филтъра на място.**

Как да премахнете долния филтър:

1. Отворете долната вратичка.
2. Хванете дръжката и издърпайте долния филтър.
3. Отворете задната стена на филтъра и отстранете мъха от вътрешността на мрежичката.
4. Почистете камерата на долния филтър, като избягвате директния контакт с пластините.
5. Затворете задната стена на долния филтър и го поставете отново, като проверите дали е напълно влязъл на мястото си.
6. Спуснете дръжката на филтъра и затворете долната вратичка.
7. Уверете се, че отвора за въздуха е свободен.

Филтрите са основни компоненти на сушенето. Тяхната функция е да събират мъха, който се образува по време на сушенето. Ако филтрите се запушат, въздушният

поток вътре в сушилнята ще бъде сериозно нарушен: времето за изсушаване се удължава, консумира се повече енергия и може да настъпи повреда в сушилнята. Ако тези операции не се извършват правилно, сушилнята може да не стартира.

Почистване на сушилнята

- Външните метални, пластмасови и гумени части могат да се почистват с влажен парцал.
- Почиствайте редовно предната въздушна решетка (на всеки 6 месеца) с прахосмукачка за отстраняване на влакна, власинки или прах. Допълнително отстранявайте влакната от зоните на филтъра с прахосмукачка от време на време.
- Не използвайте разтворители или абразиви.

ТРАНСПОРТИРАНЕ И БОРАВЕНЕ

Никога не повдигайте сушилнята чрез хващане за горната страна.

1. Откачете сушилнята.
2. Изкарайте напълно водата от резервоара за вода.
3. Проверете дали вратичката и резервоарът за вода са добре затворени.
4. Ако маркучет за източване е свързан с канализационната система, закрепете го от задната страна на сушилнята отново (вж. Ръководството за монтаж).

Разход на електроенергия			
Начин: изключена (Po) - Watt		0.50	
Начин: оставена включена (Pi) - Watt		2.00	
Програми	Kg	kWh	Минуты
Еко* □	8	2.58	215
Еко □	4	1.38	127
Синтетични	4	1.19	116

* Референтна програма за енергийния етикет, в който се уточнява, че тя е подходяща за сушене на нормално влажно памучно пране и че това е най-ефективната програма за сушене на нормално влажно памучно пране по отношение на консумацията на енергия. (Стандартна позиция/начална).

Система за Термопомпа

Термопомпата съдържа парникови газове, съдържащи се в херметично затворен възел. Тази запечатана система съдържа 0.15 kg газ R134a. GWP = 604 (1 t CO₂).

ОПИСАНИЕ НА ПРОДУКТА

1. Резервоар за вода
2. Отвор за въздух
3. долен филтър
4. Филтър на вратичката

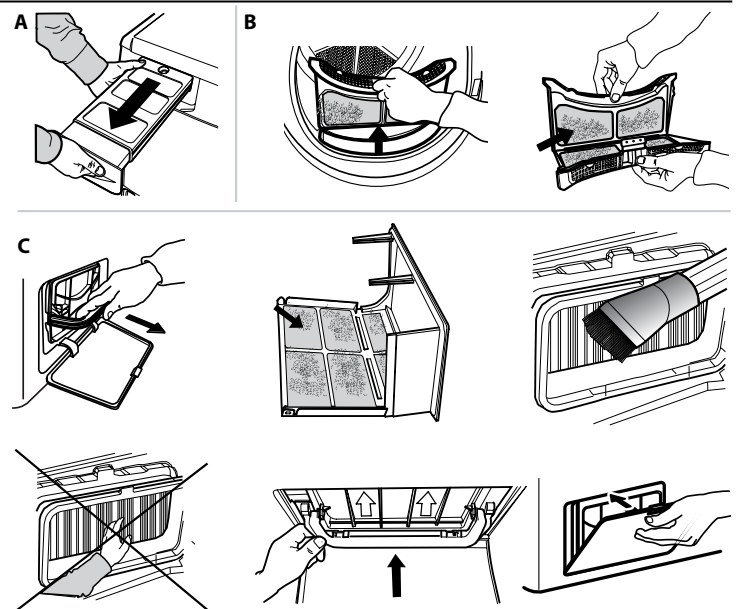
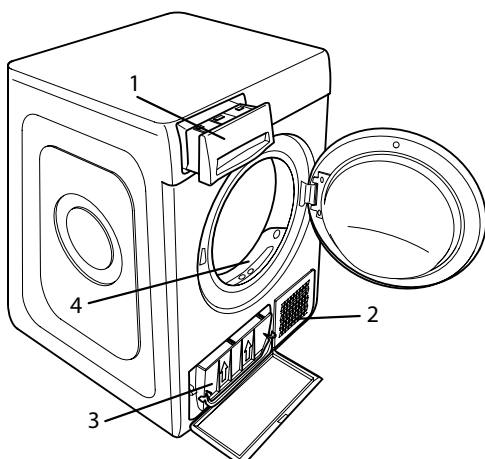

В случай на неизправност, преди да се свържете със Сервиза, проверете таблицата по-долу. Аномалиите често са незначителни и могат да бъдат разрешени след няколко минути.

Аномалия	Вероятна причина	Решение
Сушилнята не се включва.	Щепселът не е поставен в контакта на захранването.	Вкарайте щепсела в контакта на захранването.
	Контактът е повреден.	Опитайте да свържете друг уред в същия контакт. Не използвайте електрически устройства за свързване към контакта, като разклонители или удължители.
	Прекъсване на електрическата енергия.	Изчакайте електрозахранването да се възстанови и отново включете предпазителя, ако е нужно.
Сушилнята не стартира.	Вратата не е правилно затворена.	Затворете вратата.
	Зададен е късен старт на цикъла.	При сушилни с тази функция: изчакайте края на зададеното закъснение или изключете машината, за да я нулирате. Консултирайте се с раздел Опции.
	Бутонът Старт/Пауза не е натиснат, за да стартирате програмата.	Натиснете бутона Старт/Пауза.
	При уреди, оборудвани с функцията за заключване на клавишите, е включена тази опция.	Обърнете се към раздел Опции. Ако е избрано Заключване бутони, дезактивирайте го. Изключването на машината няма да дезактивира тази опция.
Прането е влажно при завършване на цикъла.	Малко зареждане.	Автоматичната програма не е усетила необходимата в края влага и сушилнята завършва програмата и спира. Ако това се случи, просто изберете допълнителен кратък период на сушене или изберете опцията extra dry, ако е налична.
	Слагате повече дрехи за пране или по-тежки тъкани.	Степента на изсушаване може да бъде променена в зависимост от желаното конкретно изсушаване. За готови за носене дрехи се препоръчва "Идеално сухи".
Времето за сушене е много дълго.	Не е извършена адекватна поддръжка.	Консултирайте се с раздел Грижи и поддръжка и изпълнете описаните операции.
	Програмата, времето и/или степента на сушене, които са зададени, не са подходящи за вида или количеството, поставено в сушилнята.	Консултирайте се с раздел "Програми и опции", за да намерите програмата и най-подходящите опции за вида натоварване.
	Дрехите са прекалено мокри.	Изпълнете един цикъл на пране с по-висока скорост на центрофугиране, за да елиминирате колкото е възможно повече вода.
	Сушилнята може да е претоварена.	Консултирайте се с раздел програми, за да проверите максималното натоварване за всяка програма.
	Температура на помещението.	Времето за сушене може да бъде по-дълго, ако температурата в помещението е извън диапазона 14 – 30° C.
Програмата не е свършила.	Възможно е да е имало прекъсване на захранването.	В случай на прекъсване на захранването, натиснете бутона Старт/Пауза, за да рестартирате цикъла.

Индикаторите светят или мигат

Резервоар за вода	Резервоарът за вода е пълен.	Изпразнете резервоара за вода. Консултирайте се с раздел Грижи и поддръжка.
Филтър на вратичката	Аномалия във въздушния поток, необходим за работата на машината.	Почистете филтъра на вратичката и проверете дали отвора за въздуха е свободен. Ако тези операции не се извършват правилно, сушилнята може да се повреди. Консултирайте се с раздел Грижи и поддръжка.
Долен филтър*	Долният филтър трябва да се почисти.	Почистете долния филтър. Консултирайте се с раздел Грижи и поддръжка.
РЕЖИМ DEMO Цикълът трае няколко минути.	Сушилнята е в режим DEMO. Индикаторът DEMO свети.	Премахнете режима DEMO. Следните действия трябва да се извършват последователно без паузи. Включете и изключете машината. Натиснете бутона Старт/Пауза, докато чуете звук на сигнал. Отново включете машината. Индикаторът "DEMO" мига и после изгасва.

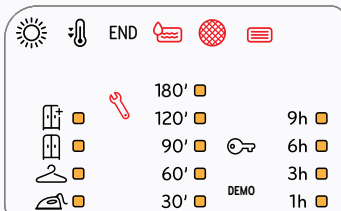

Наличието на символа гаечен ключ показва аномалия. Извършете описаните операции. Изключете сушилнята и я изключете от захранването. Отворете веднага вратичката и извадете прането, за да може топлината да се разсее. Изчакайте около час. Включете отново сушилнята към захранването, заредете прането и рестартирайте цикъла на сушене. Ако проблемът продължава, свържете се с Обслужващия сервиз и съобщете номерата и позицията на мигащите светодиоди, като започнете от долната част на лявата колона. Например: Първа колона вляво, светодиоди №. 1 и 3 са включени. Централна колона, светодиод №. 1 включен

*Забележка: някои модели са самопочистващи се; не са оборудвани с долен филтър, консултирайте се с раздел Грижи и поддръжка.

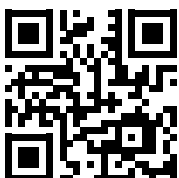

Фирмени политики, стандартна документация, поръчка на резервни части и допълнителна информация за продукти можете да намерите на:

- Посетете нашия уебсайт docs.indesit.eu и parts-selfservice.whirlpool.com
- Използвайте QR кода
- Като алтернатива можете да се свържете с отдела за следпродажбено обслужване (вижте телефонния номер в гаранционната книжка). При контакт с отдела за следпродажбено обслужване на клиенти съобщавайте кодовете, посочени на заводската табелка на Вашия уред.

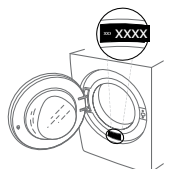



DĚKUJEME VÁM, ŽE JSTE SI ZAKOUPILI VÝROBEK ZNAČKY INDESIT.
Přejete-li si získat plnou podporu, zaregistrujte svůj výrobek na
www.indesit.eu/register



**Před použitím spotřebiče si pečlivě přečtěte
Bezpečnostní pokyny.**

OVLÁDACÍ PANEL

- 1 Zapnuto/Vypnuto (při dlouhém stisku: Reset)
- 2 Programátor
- 3 Start/Pauza (Spustit: led svítí; Pauza: led bliká)
- 4 Push & GO

Tlačítka možností*

- 5 Úroveň sušení
- 6 Časované sušení
- 7 Odložený start
- 8 Lehké sušení
- 9 Proti pomačkání (při dlouhém stisku Zámek tlačítek)
- 10 Konec cyklu

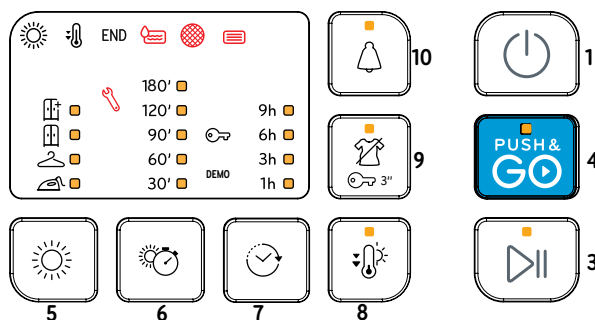
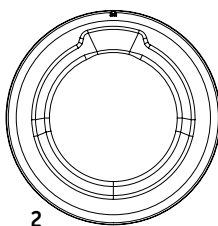

*Poznámka: u některých modelů mohou být použity místo ikon plné texty

UKAZATELE

Úroveň sušení: Sušení k žehlení - Na ramínko - Sušení k uložení - Extra Sušení-

Fáze cyklu: Sušení - Chlazení - **END** Konec cyklu

Vyprázdněte nádobu na vodu **Vyčistěte dveřní filtr** **Vyčistěte spodní filtr**

Viz oddíl Problémy a jejich řešení: **Závada:** Zavolat servis. **Demo režim.**

PRVNÍ POUŽITÍ

Zkontrolujte, zda je nádrž na vodu správně zasunuta. Ujistěte se, že je odpadní hadice na zadní straně sušičky správně upevněna, a to buď k nádrži na vodu, nebo ke kanalizačnímu systému.

Sušičku je třeba instalovat do místnosti s teplotou v rozsahu 5 až 35 °C, aby byl zajištěn její řádný provoz.

Před použitím vaší sušičky se ujistěte, že stála ve svislé poloze nejméně 6 hodin.

BĚŽNÉ POUŽÍVÁNÍ

Budete-li se řídit těmito pokyny, docílíte MAXIMÁLNÍCH výsledků:

- **nezapomeňte po každém cyklu sušení vyprázdnit zásobník vody.**

- **nezapomeňte po každém cyklu sušení vyčistit filtry.**

Viz část Údržba a čištění.

1. Zapojte sušičku do zásuvky.
2. Otevřete dvířka a vložte prádlo; Vždy se řiďte pokyny na cedulkách oděvů a pokyny ohledně maximální kapacity daného programu. Vyprázdněte kapsy. Ujistěte se, že se vám prádlo nezaseklo mezi dvířky a/nebo ve filtru dvířek. Nevkládejte věci, ze kterých odkapává voda. V sušičce nesaďte velké, nadrozměrné předměty.
3. Zavřete dvířka.
4. Stiskněte tlačítko "Zapnout/Vypnout".
5. Zvolte nejvhodnější program pro druh látky, ze které je dané oblečení.
6. V případě potřeby si vyberte z možností.
7. Sušení spusťte tlačítkem "Start/Pauza".
8. Po skončení sušicího cyklu zapípá zvukové znamení. Indikátor na ovládacím panelu značí konec cyklu. Prádlo ihned vyjměte, aby se nepomačkalo.
9. Stroj vypněte stisknutím tlačítka "Zapnout/Vypnout", otevřete dvířka a vyndejte oblečení. Pokud spotřebič nevypnete ručně, zhruba čtvrt hodiny po konci cyklu se kvůli šetření energie vypne automaticky.

Některé programy/možnosti jsou v souladu se systémem "Proti pomačkání". Znamená to, že po několik hodin po skončení sušicího cyklu se buben v pravidelných intervalech otáčí, aby se zabránilo pomačkání.

V případě výpadku proudu je nutné stisknout tlačítko "Zapnout/Vypnout" a cyklus tak restartovat.

PUSH & GO

Tato funkce umožňuje spustit sušicí cyklus po zapnutí stroje bez použití dalších tlačítek a/nebo ovladačů (jinak se program Push & GO vypne).

Body 1, 2 a 3 jsou pro běžné použití vždy nezbytné. Pro spuštění cyklu Push & GO podržte stisknuto toto tlačítko. Svítící kontrolka znamená, že cyklus nastartoval. Tento cyklus je ideální pro bavlněné a syntetické textilie. Max. náplň 4 kg. (Trvání cyklu 110')

Jestliže dojde během cyklu k otevření dveří, musíte pro pokračování cyklu zavřít dveře a stisknout tlačítko START/PAUZA. Tento program nedovoluje nastavit další možnosti.

OTEVŘENÍ DVEŘÍ BĚHEM PRACOVNÍHO CYKLU

Prádlo lze v průběhu cyklu kontrolovat a suché kusy vyjmout, zatímco se zbytek dál suší. Po zavření dvířek stiskněte tlačítko „Zapnout/Vypnout“ a spotřebič bude pokračovat.

Pro potřeby šetření energií i časem nechte dvířka zavřená až do konce cyklu.

VISAČKY NA PRÁDLA

Zkontrolujte visačky na prádlo, zejména při jeho prvním vložení do sušičky. Níže uvádíme nejpoužívanější symboly:

- Může se sušit v sušičce.
- Nesušit v sušičce.
- Sušit při vysoké teplotě.
- Sušit při nízké teplotě.

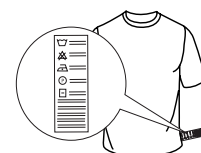



PROGRAMY

Doba trvání těchto programů závisí na množství náplně, na typu textilu, rychlosti odstředivky, která byla použita při praní a od dalších zvolených možností. **U modelů s displejem se čas trvání cyklů zobrazuje na ovládacím panelu.** Čas zbývající do konce se během cyklu sušení nepřetržitě monitoruje a aktualizuje, aby se zobrazoval co nejpřesnější odhad. Možnost použití – Pokud u automatických cyklů bývá všechno vaše prádlo sušší nebo vlhčí, než požadujete, pomocí speciální funkce můžete stupeň vysušení zvýšit nebo snížit.

 **Eco** **kg Max*** **Čas 195'**
Standardní program na bavlnu vhodný k sušení normálně mokrého bavlněného prádla. Z hlediska spotřeby energie nejefektivnější program k sušení normálně mokrého bavlněného prádla. Hodnoty na energetickém štítku vycházejí z tohoto programu.

POZNÁMKA: Aby bylo zajištěno optimální využití energie, je tento cyklus v rámci výchozího nastavení nastaven na úroveň „Sušení k uložení“. Pro vyšší stupeň usušení doporučujeme použít cyklus Bavlna.

 **Bavlna** **kg Max*** **Čas 190'**
Cyklus je vhodný pro sušení všech druhů bavlněného prádla, které je připraveno k uložení do skříně.

 **Mix** **kg 4** **Čas 140'**
Tento program je ideální pro sušení bavlněných a syntetických textilií současně, se stupněm sušení usnadňujícím žehlení.

 **Syntetika** **kg 4** **Čas 75'**
Pro sušení syntetických tkanin.

 **Mini Syntetika** **kg 2** **Čas 65'**
Hospodárné sušení malých náplní prádla.

 **Jemné Prádlo** **kg 2** **Čas 80'**
Pro sušení jemných tkanin, které vyžadují šetrné zacházení.

 **Vlna** **kg 1** **Čas 115'**
Pro sušení vlněných textilií. Doporučuje se textil před sušením obrátit naruby. Nejhrubší okraje, které zůstanou vlhké, nechte dosušit přirozeně na vzduchu.

 **Osvěžení**
Krátký program určený k regeneraci vláken a textilií studeným vzduchem. Nepoužívejte na ještě vlhké textilie. Může se používat s libovolným objemem náplně, ale nejúčinnější je s malými náplněmi. Cyklus trvá cca 20 minut.

 **Jeans** **kg 3** **Čas 130'**
Pro sušení bavlněného denimového oblečení a oděvů vyrobených z odolných materiálů typu denim, jako jsou kalhoty či bundy.

 **Přikrývky** **Čas 180'**
Pro sušení objemných kusů jako například peřina.

 **Dětské Prádlo** **kg 2** **Čas 125'**
Program určený pro sušení dětského prádla (bavlna a žinylka) a jemných tkanin. Nepoužívejte pro sušení prádla s plastovými aplikacemi.

 **Košile** **kg 3** **Čas 140'**
Tento program je určen pro košile z bavlny nebo směsi bavlny se syntetickými vlákny.

 **Sport** **kg 4** **Čas 95'**
Pro sušení sportovních oděvů vyrobených z umělých vláken nebo bavlny.

 **Sportovní Boty** **1 pár** **Čas 100'**
Program určený pro sušení jednoho páru sportovních bot. Boty musí být vyprány a odstředěny při rychlosti odstředivky minimálně 400 otáček. Musíte použít speciální stojan na boty, který je v příslušenství. Sušit lze pouze plátěné boty nebo boty vyrobené ze syntetických materiálů.

 **Rychlé 45'** **kg 1**
Rychlý program se zvoleným časem trvání, ideální pro sušení oděvů vyždímaných v pračce při vysoké rychlosti, například košilí nošených během pracovního týdne.

***MAX. NÁPLŇ 8 Kg (Dosušení prádla)**

MOŽNOSTI

Těmito tlačítky si můžete přizpůsobit zvolený program na míru podle svých osobních potřeb. Ne všechny možnosti jsou k dispozici pro všechny programy. Některé možnosti nemusí být kompatibilní s těmi, které jste si zvolili dříve; V takovém případě vás na to upozorní zvukový signál a/nebo blikající indikátory. Pokud je možnost k dispozici, zůstane její indikátor rozsvícený. Program může mít zapamatované některé možnosti zvolené v předchozích cyklech.

 **Úroveň sušení**
Úroveň vysušení prádla zvolíte opakovaným tisknutím příslušného tlačítka, až dokud se nenavolí požadovaná úroveň. Ukazatel signalizuje úroveň, která je navolena.

 **Sušení k žehlení:** velmi jemné sušení. Prádlo se bude snadněji žehlit ihned po ukončení cyklu.

 **Na ramínko:** míra vysušení určena pro velmi jemné textilie, které se hned vyvěsí.

 **Sušení k uložení:** prádlo bude připraveno k poskládání a uložení do skříně.

 **Extra sušení:** používá se pro oděvy, které se budou oblékat ihned po skončení cyklu.

 **Časované sušení**
Tato možnost nabízí volbu času trvání sušení. Opakovaně tiskněte příslušné tlačítko, dokud se nenavolí požadovaný čas trvání sušení. Ukazatel na ovládacím panelu ukazuje čas, který je právě navolený.

 **Odložený start**
Tato možnost nabízí odklad oproti začátku cyklu. Opakovaně tiskněte příslušné tlačítko, dokud se nenavolí požadovaný časový odklad. Po dosažení nejvyššího přípustného času další stisknutí tlačítka vede ke zrušení nastavení. Ukazatel na ovládacím panelu ukazuje čas, který je právě navolený. Po stisknutí tlačítka start/pauza: stroj signalizuje čas zbývající do spuštění cyklu. V případě otevření dvířek musíte po jejich zavření zase stisknout tlačítko Start/Pauza.

 **Konec cyklu**
Tato možnost znamená, že po skončení cyklu zazní dlouhé zvukové znamení. Používá se za předpokladu, že standardní bzučák nebude slyšet. Jestliže byla tato možnost navolena v předchozím sušení, zůstane nastavení v paměti.

 **Zámek tlačítek**
Tato možnost nabízí zablokování všech ovladačů na zařízení s výjimkou tlačítka Zapnuto/Vypnuto. Zapnutý stroj:

- Pro aktivaci této možnosti podržte stisknuto tlačítko, dokud stroj nevyše signál o aktivaci možnosti.
- Pro deaktivaci této možnosti podržte stisknuto tlačítko, dokud stroj nevyše signál o její deaktivaci. Jestliže byla tato možnost navolena v předchozím sušení, zůstane nastavená v paměti.

 **Proti pomačkání**
Tato možnost nabízí po skončení cyklu pravidelné otáčení bubny (až 10 hodin po skončení sušení), které má zamezit mačkání usušeného prádla. Je to mimořádně praktické řešení v případě, že nemáte možnost vyjmout prádlo ze sušičky bezprostředně po skončení sušení. Jestliže se tato možnost použije v kombinaci s odloženým startem, bude nemačková péče zařazena i ve fázi odkladu. Jestliže byla tato možnost navolena v předchozím sušení, zůstane nastavení v paměti.

 **Lehké sušení**
Umožňuje jemnější zacházení s prádlem pomocí snížení teploty sušení.

POUŽITÍ STOJANU

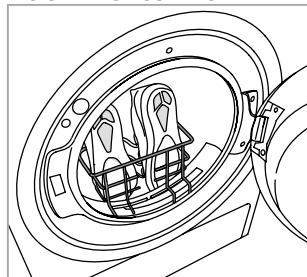

Odstraňte dveřní filtr a umístěte stojan. Tkaničky vložte dovnitř bot, špičky otočte směrem dolů a podrážky směrem nahoru. Do bubnu nevkládejte již žádné další boty ani prádlo. Po skončení sušení vložte dveřní filtr zpět na místo.

ÚDRŽBA A ČIŠTĚNÍ

VAROVÁNÍ: Při čistících a údržbářských procedurách sušičku vypojte ze zásuvky.

 **Vyprázdnění sběrné nádržna vodu po každém sušení (viz obrázek A).**

Vyberte nádobku ze sušičky a vyprázdněte ji do umyvadla nebo do jiného vhodného odtoku, následně je vraťte na místo. Sušičku nikdy nepoužívejte bez sběrné nádoby.

 **Čištění dveřního filtru po každém sušení (viz obrázky B).**

Vyjměte filtr a vyčistěte ho od případných usazenin na povrchu tak, že ho umyjete pod tekoucí vodou nebo vyčistíte vysavačem. Pro dosažení optimálního výkonu všechny filtry předtím, než je vložíte zpět na místo, vysušte. **Sušičku nikdy nepoužívejte bez filtru.**

Jak vyjmout dveřní filtr:

1. Otevřete dvířka a vytáhněte filtr směrem nahoru.
2. Otevřete filtr a vyčistěte všechny části od nánosů. Vraťte filtr na místo; ujistěte se, že je řádně osazený na doraz s těsněním sušičky.

 **Čištění spodního filtru po rozsvícení příslušného ukazatele (viz obrázek C).**

Vyjměte filtr a vyčistěte ho od případných usazenin na povrchu tak, že ho umyjete pod tekoucí vodou nebo vyčistíte vysavačem. Nicméně se doporučuje čistit tento filtr po každém sušení, aby byl sušící výkon optimální. **Sušičku nikdy nepoužívejte bez filtru.**

Jak vyjmout spodní filtr:

1. Otevřete spodní dvířka.
2. Uchopte rukojeť a vytáhněte spodní filtr.
3. Otevřete zadní stěnu filtru a odstraňte případné usazeniny z vnitřní plochy sítě.
4. Vyčistěte komoru spodního filtru aniž by jste se přímo dotýkali plíšků.
5. Zavřete zadní stěnu spodního filtru a zasuňte na místo; zkontrolujte přítom, zda dokonale sedí.
6. Posuňte rukojeť filtru dolů a zamkněte spodní dvířka.
7. Ujistěte se, že je otvory pro nasávání vzduchu volný.

Filtry mají pro sušení zásadní význam. Jejich úlohou je zachytit usazeniny, které se vytvářejí během sušení. Pokud by se filtry ucply, proudění vzduchu sušičkou by bylo značně problematické: prodloužily by se tím čas trvání sušení, vzrostla by spotřeba energie a mohlo by dojít k poškození sušičky. Jestliže se tyto operace nebudou provádět správným způsobem, nebude možné sušičku uvést do chodu.

Čištění sušičky

- Vnější kovové, plastové i gumové části lze čistit mokřým hadříkem.
- Přední mřížku pro nasávání vzduchu čistěte pravidelně (každých 6 měsíců) vysavačem, abyste z ní odstranili veškeré žmolky, chomáčky nebo zbytky prachu. Občas také odstraňte vysavačem zbytky žmolků z oblasti filtrů.
- Nepoužívejte rozpouštědla ani abraziva.

PŘEPRAVA A MANIPULACE

Sušičku nikdy nezdvihejte za vrchní část.

1. Odpojte sušičku od sítě.
2. Odstraňte veškerou vodu ze zásobníku.
3. Ujistěte se, že jsou dvířka a zásobník na vodu důkladně uzavřené.
4. Je-li vypouštěcí hadice napojena na kanalizační systém, opětovně ji připevněte na zadní stranu sušičky (viz Průvodce instalací).

Příkon			
Ve vypnutém stavu (Po) - Watt			0.50
V pohotovostním stavu (PI) - Watt			2.00
Programy	Kg	kWh	Minuty
Eco* <input type="checkbox"/>	8	2.58	215
Eco <input type="checkbox"/>	4	1.38	127
Syntetika	4	1.19	116

* Referenční program pro energetický štítek, tento program je vhodný pro sušení bavlněného prádla a jedná se o neúčinnější program pro bavlnu z hlediska spotřeby energie. (Počáteční standardní nastavení).

Instalace s tepelným čerpadlem

Tepelné čerpadlo používá skleníkové plyny, které se nacházejí v hermeticky zaplombované jednotce. V této zaplombované jednotce se nachází 0.15 kg plynu R134a. GWP = 604(1 t CO₂).

POPIS PRODUKTU

1. Nádrž na vodu
2. Otvory pro nasávání vzduchu
3. Spodní filtr
4. Dveřní filtr

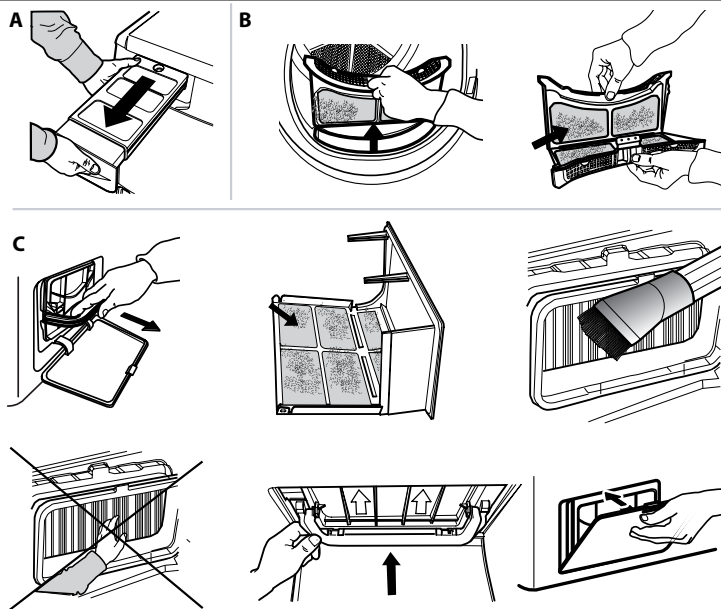
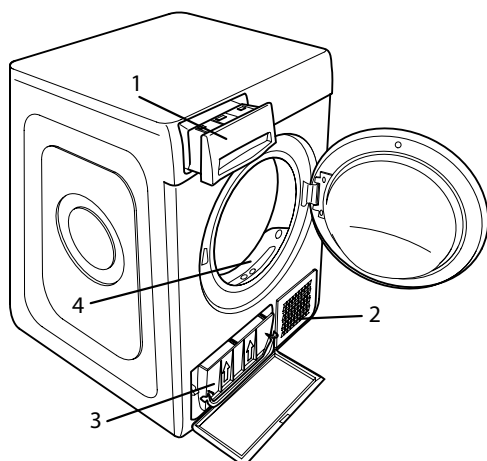

V případě poruchy si ještě předtím, než zavoláte centrum zákaznické podpory, prostudujte následující tabulku. Shledané anomálie jsou často málo závažné a lze je vyřešit během několika minut.

Chyba	Možná příčina	Postup
Sušička se nechce zapnout.	Zástrčka není správně zapojena do elektrické zásuvky.	Zasuňte zástrčku do síťové zásuvky.
	Elektrická zásuvka je vadná.	Pokuste se do stejné zásuvky připojit jiný elektrický spotřebič. Nepoužívejte k připojení do elektrické sítě zařízení jako jsou adaptéry nebo prodlužovačky.
	Došlo k přerušení dodávky elektrického proudu.	Počkejte, než bude obnoven přívod proudu a v případě potřeby opět sepněte pojistky.
Sušička se nechce uvést do činnosti.	Nejsou řádně zavřená dvířka.	Zavřete dvířka.
	Byl navolen odložený start cyklu.	Pro stroje s touto funkcí: počkejte, až uplyne nastavený čas odkladu startu nebo vypněte stroj, aby se nastavení vynulovalo. Přečtěte si oddíl Možnosti.
	Nebylo stisknuto tlačítko Start/Pauza pro spuštění programu.	Stiskněte tlačítko Start/Pauza.
Prádlo je po dokončení cyklu mokré.	Malá náplň.	Automatický program nedetekoval požadovanou konečnou vlhkost a sušička program dokončí a zastaví se. Pokud k tomu dojde, jednoduše vyberte další krátkou dobu sušení, popřípadě vyberte možnost „extra suché“, pokud je tato možnost k dispozici.
	Velké dávky nebo těžší tkaniny.	Stupně vysušení lze měnit podle požadované míry usušení. Možnost „Extra sušení“ se doporučuje pro oblečení, které lze hned oblékat.
Příliš dlouhé časy sušení.	Nebyla provedena potřebná údržba.	Přečtěte si oddíl ÚDRŽBA A ČIŠTĚNÍ a proveďte požadované operace.
	Navolený program, čas a/nebo úroveň sušení nejsou vhodné pro daný typ nebo objem náplně v sušičce.	Přečtěte si oddíl Programy a možnosti, kde si můžete vybrat nejvhodnější program a možnosti pro dané textilie.
	Textilie jsou příliš mokré.	Proveďte prací cyklus s odstředěním ve vysokých otáčkách, aby se vyždímalo co nejvíc vody.
	Příčinou může být přetížení sušičky.	Přečtěte si oddíl Programy, kde zjistíte maximální příslušnou hmotnost náplně pro každý program.
	Pokojeová teplota.	Doba schnutí může trvat déle, pokud je pokojová teplota v rozsahu 14–30 °C.
Program nebyl dokončen.	Mohlo dojít k přerušení dodávky elektrického proudu.	V případě přerušení dodávky elektrického proudu musíte stisknout tlačítko Start/Pauza, aby se cyklus zrestartoval.

Světelné ukazatele

Nádrž na vodu	Sběrná nádrž na vodu je plná.	Vyprázdněte nádržku na vodu. Přečtěte si oddíl ÚDRŽBA A ČIŠTĚNÍ.
Dveřní filtr	Porucha proudění vzduchu nezbytného pro práci stroje.	Vyčistěte dveřní filtr a zkontrolujte, zda je otvory pro nasávání vzduchu volný. Jestliže se tyto operace nebudou provádět správným způsobem, může se sušička poškodit. Přečtěte si oddíl ÚDRŽBA A ČIŠTĚNÍ.
Spodní filtr*	Spodní filtr se musí vyčistit.	Vyčistěte spodní filtr. Přečtěte si oddíl ÚDRŽBA A ČIŠTĚNÍ.
DEMO Cyklus trvá několik minut.	Sušička je v režimu DEMO. Svítí ukazatel DEMO.	Vypněte režim DEMO. Následující operace musí být provedeny po sobě, bez prodlev. Zapněte a následně vypněte stroj. Stiskněte tlačítko Start/Pauza, dokud neuslyšíte zvukové znamení. Opět zapněte stroj. Ukazatel „DEMO“ bliká a potom zhasne.

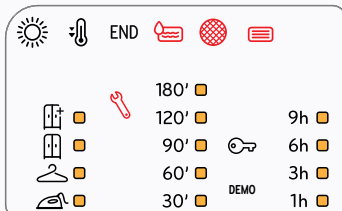

Symbol anglického klíče označuje poruchu. Proveďte uvedené postupy.

Vypněte sušičku a odpojte ji od elektrického napájení. Ihned otevřete dvířka a vyložte prádlo, aby se rozptýlilo teplo. Počkejte přibližně jednu hodinu. Připojte sušičku opět k elektrické síti, naložte prádlo a znovu spusťte cyklus sušení.

Jestliže problém přetrvává, kontaktujte centrum zákaznické podpory, kde oznámíte čísla a pozici blikajících LED počínaje do levého sloupku zdola.

Příklad:

První sloupek vlevo, svítí LED č. 1 a č. 3.

Střední sloupek, svítí LED č. 1.

*Poznámka: některé modely jsou samočistící; nejsou vybaveny spodním filtrem - přečtěte si oddíl ÚDRŽBA A ČIŠTĚNÍ.



Firemní zásady, standardní dokumentaci, objednávky náhradních dílů a další informace o výrobku získáte:

- návštěvou našeho webu docs.indesit.eu a parts-selfservice.whirlpool.com
- pomocí naskenování QR kódu,
- případně **kontaktujte náš poprodejní servis** (telefonní číslo najdete v záručním listě). Při kontaktování našeho poprodejního servisu prosím uveďte kódy na identifikačním štítku produktu.

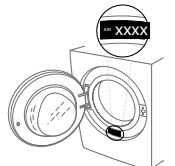



TAK FORDI DU HAR KØBT ET INDESIT PRODUKT.
 Registrér venligst dit produkt på www.indesit.eu/register, for at modtage en mere komplet assistance



Læs sikkerhedsanvisningerne med omhu, før apparatet tages i brug.

BETJENINGSPANEL

- 1 Tændt/Slukket knap (Nulstilling ved langvarigt tryk)
 - 2 Programknap
 - 3 Start/Pause (Start: vedvarende lysdiode. PAUSE: blinkende lysdiode)
 - 4 Push & GO
- Tilvalgsknapper***
- 5 Indstil tørhed
 - 6 Tidsindstillet tørring
 - 7 Forsinket start
 - 8 Let tørring
 - 9 Antikrøl (Tastelås ved langvarigt tryk)
 - 10 Program slut

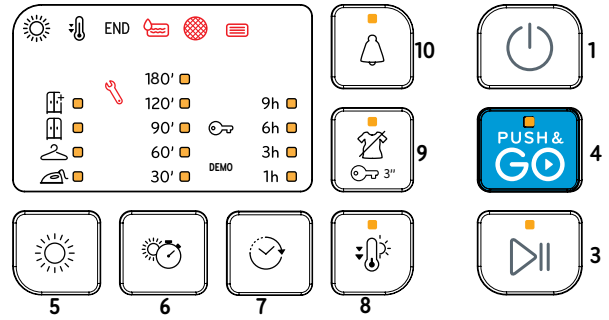
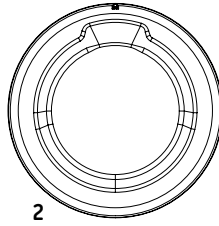

*Bemærk: visse modeller kunne have fuldt ud anførte betegnelser i stedet for ikoner

INDIKATORER

- Indstil tørhed:** Strygetørt - Hængetørt - Skabstørt - Ekstra tørt -
- Cyklusfase:** Tørring - Afkøling - **END** Program slut -
- Tøm vandtanken Rengør lågens filter Rengør bundfilteret
- Se afsnittet Fejlfinding: **Fejl:** Kontakt service. - **DEMO** Demo tilstand.

FØRSTEGANGSBRUG

Kontrollér, at vandtanken er sat korrekt i. Kontrollér, at afløbsslangen på bagsiden af tørretumbleren er fastgjort korrekt, enten til tumblersens vandtank eller til hjemmets spildevandssystem.
 Tørretumbleren skal installeres i et rum med en temperatur mellem 5 °C og 35 °C for at sikre, at den fungerer korrekt.
 Inden tørretumbleren tages i brug skal man sikre sig, at den har stået i lodret position i mindst 6 timer.

DAGLIG BRUG

Dette medvirker til at din maskine fungerer BEDST:
- husk at tømme din vandtank efter hver tørrecyklus.
- husk at rense dine filtre efter hver tørrecyklus.

Se afsnittet Pleje og Vedligeholdelse.

1. Tilslut tørretumbleren til strømstikket.
2. Åbn døren og kom tøj i maskinen; overhold altid instruktionerne på tøjmærkaterne, samt den maksimale mængde som er indikeret i programafsnittet. Tøm lommerne. Sørg for at tøjet ikke bliver fastklemt mellem døren og/eller dørfilteret. Du må ikke tørre tøj der er meget vådt. Du må ikke tørre meget store massive enheder.
3. Luk døren.
4. Tryk på knappen "Tænd/Sluk".
5. Vælg det mest passende program iht. tekstiltypen.
6. Vælg tilvalg hvis nødvendigt.
7. Tryk på knappen "Start/Pause" for at begynde tørringen.
8. Når tørrecyklingen er slut, vil en lydør alarm kunne høres. En indikator på kontrolpanelet angiver at cyklingen er slut. Tag omgående tøjet ud af maskinen, for at forhindre krøller på vasketøjet.
9. Sluk for maskinen ved at trykke på knappen "Tænd/Sluk", åbn døren og tag tøjet ud. Hvis maskinen ikke slukkes manuelt, vil den automatisk slukke efter omkring et kvarter efter cyklingen er afsluttet, for at spare energi.

Bemærk, at visse programmer/tilvalg passer med "Antikrøl" systemet. Det betyder at efter tørrecyklingen er stoppet, vil tromlen rotere med jævne intervaller for at forhindre krøller på tøjet.

I tilfælde af et strømnedbrud, er det nødvendigt at trykke på knappen "Start/Pause" for at genstarte cyklingen sætte tørretumbleren i funktion igen.

PUSH & GO

Denne funktion gør det muligt at starte en cyklus, senere hen efter maskinens tænding, uden at have aktiveret nogen yderligere taste og/eller knap (i modsat tilfælde vil programmet Push & GO blive deaktiveret).

Det er altid nødvendigt at følge punkterne 1 2 og 3 i daglig brug.

For at starte cyklusen Push & GO skal man holde knappen trykket. Den tændte kontrollampe viser at cyklusen er startet. Cyklusen er ideel til bomuldstøj og syntetisk tøj. Max påfyldning 4 kg. (Cyklussens varighed 110')

Hvis lågen åbnes under cyklusen, er det nødvendigt at lukke lågen og holde tasten START/PAUSE trykket, for at genstarte cyklusen. Man kan ikke indstille yderligere tilvalg med dette program.

ÅBNING AF LÅGEN UNDER CYKLUSSEN

Vasketøjet kan tjekkes mens tørrecyklingen kører, og tøj der allerede er tørt kan fjernes, mens tørringen fortsætter for det resterende vasketøj. Efter at have lukket døren, trykkes der på knappen "Start/Pause" for at genoptage tørringen.
 Hold døren lukket indtil cyklusen stopper, for at spare tid og strøm.

VASKEMÆRKER

Kontroller tøjets vaskemærker, inden de for første gang lægges i tørretumbleren. Herunder listes nogle af de mest almindelige symboler:

- Kan tørretumbles.
- Kan ikke tørretumbles.
- Tørring ved høj temperatur.
- Tørring ved lav temperatur.

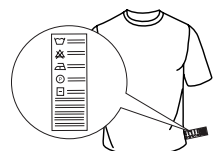

PROGRAMMER







Disse programmets varighed afhænger af den påfyldningsmængde, tekstil-type og centrifugehastighed der bruges i Jeres vaskemaskine og af andre yderligere valgte tilvalg. **På modellerne med display, vises cyklussens varighed på betjeningspanelet.** Den tilbageværende tid overvåges konstant og ændres under tørrecyklussen, for at vise den bedst mulige vurdering. Anvendelig valgmulighed - Hvis alle dine maskinfulde i Automatiske cyklusser er konstant mindre eller mere tørre end du ønsker, kan du forøge eller reducere tørhedsniveauet ved hjælp af den specifikke valgmulighed.

- | | | | |
|--|-----------------------|------------------------|-----------------|
|  | Eco | Max påfyldning* | Tid 195' |
| Standard bomuldsprogram, velegnet til normalt vådt bomuldstøj. Det mest effektive program med hensyn til energiforbrug til tørring af bomuldstøj. Energimærkatets værdier er baseret på dette program. | | | |
| BEMÆRK: Af hensyn til den optimale energieffektivitet er denne cyklus som standard indstillet på niveauet "Skabstørt". For et højere indstil tørhed anbefaler vi at bruge cyklussen Bomuld. | | | |
|  | Bomuld | Max påfyldning* | Tid 190' |
| Tørreprogram der er egnet til kulørt tøj. | | | |
|  | Blandet | kg 4 | Tid 140' |
| Dette program er ideelt til at tørre alt bomuldstøj og syntetisk tøj sammen. | | | |
|  | Syntetisk | kg 4 | Tid 75' |
| Til tørring af vasketøj med syntetiske fibre. | | | |
|  | Mini syntetisk | kg 2 | Tid 65' |
| Energisparende tørring af små mængder vasketøj. | | | |
|  | Skånevask | kg 2 | Tid 80' |
| Til tørring af fint vasketøj med behov for en blid behandling. | | | |
|  | Uld | kg 1 | Tid 115' |
| For at tørre tøj i uld. Det anbefales at omvende tøjet inden tørring. Lad de tungeste sider, som ser ud til stadig at være fugtige, tørre på en naturlig måde. | | | |
|  | Opfriskning | | |
| Et kort program der er egnet til at opfriske fibre og tøj gennem udsending af frisk luft. Det må ikke anvendes med tøj der stadig er vådt. Det kan anvendes på enhver fyldestørrelse, men det er mest effektivt på små fyldninger. Cyklussen varer cirka 20 minutter | | | |
|  | Jeans | kg 3 | Tid 130' |
| Til tørring af cowboytøj af bomuld samt tøj fremstillet af kraftigt cowboystoflignende materiale, som f.eks. bukser og jakker. | | | |
|  | Dyner | | Tid 180' |
| For at tørre fyldige artikler, såsom en enkelt dyne. | | | |
|  | Baby | kg 2 | Tid 125' |
| Et program der netop er udtænkt til at tørre spædbørns tøj, sengetøj og håndklæder (bomuld og chenille) og sarte tøjstykker. Tør ikke tøjstykker med plastikbeklædning. | | | |
|  | Skjorter | kg 3 | Tid 140' |
| Dette program er egnet til skjorter der er lavet af bomuld eller blandet bomuld/syntetisk | | | |
|  | Sport | kg 4 | Tid 95' |
| Til tørring af sportstøj af syntetiske fibre eller bomuld. | | | |
|  | Træningssko | 1 par | Tid 100' |
| Dette er et program til tørring af et par sport et par træningssko. Skoene skal vaskes og centrifugeres med en minimum centrifugeringshastighed på 400 omdrejninger. Man skal bruge det dertil bestemte medleverede skostativ. tør kun sko der er lavet af syntetiske materialer eller lærred. | | | |
|  | Xpress 45' | kg 1 | |
| Et hurtigt tidsbestemt program, der er ideelt til at tørre vasketøj der er centrifugeret med høj hastighed i vaskemaskinen, for eksempel skjorter der blevet brugt i en arbejdsuge. | | | |

*MAX PÅFYLDNING 8 Kg (Tør påfyldning)

TILVALG

Disse knapper giver dig mulighed for at tilpasse det valgte program iht. dine personlige krav. Det er ikke alle tilvalg der er tilgængelige for alle programmerne. Visse tilvalg er måske ikke kompatible med dem du tidligere har indtastet; hvis dette er tilfældet, vil du blive informeret af alarmen og/eller blinkende indikatorlamper. Hvis tilvalget er tilgængeligt, vil tilvalgsindikatoren forblive tændt. Programmet kan bevare visse tilvalg som blev valgt i tidligere tørrecyklusser.

-  **Indstil tørhed**
tryk den tilhørende knap flere gange, for at ændre restfugtighedsniveauet på vasketøjet. En indikator signalerer niveauet som man er ved at vælge.
 -  **Strygetørt:** en meget skånsom tørring. Den er nyttig til at hjælpe til tøjets strygning, lige efter cyklussens slut.
 -  **Hængtørt:** et niveau der er udstuderet til sart tøj; så det er klart til at blive hængt op.
 -  **Skabstørt:** vasketøjet er klart til at blive lagt sammen og lagt i skabet.
 -  **Ekstra tørt:** bruges til tøj så det kan iføres efter cyklussens slut.
-  **Tidsindstillet tørring**
Dette tilvalg gør det muligt at vælge tørringens varighed. Tryk den tilhørende knap flere gange for at indstille den tørringstid man ønsker. En indikator på betjeningspanelet signalerer den tid man er ved at vælge.
-  **Forsinket start**
Dette tilvalg gør det muligt at indstille en forsinkelse i forhold til cyklussens start. Tryk den tilhørende knap flere gange for at få den forsinkelse man ønsker. Når man har fået den maksimalt indstillelige tid, vil endnu et tryk på tasten gøre at tilvalget nulstilles. En indikator på betjeningspanelet signalerer tiden som man er ved at vælge. Når man har trykket tasten start/pause: vil maskinen signalere den tilbageværende tid til cyklussens start. I tilfælde af lågens åbning, efter lukning, skal man igen trykke tasten start/pause.
-  **Program slut**
Dette tilvalg aktiverer et forlænget akustisk signal ved programmets slutning. Det kan aktiveres hvis man ikke er sikker på at høre lyden ved slutningen af det normale program. Tilvalget forbliver i hukommelsen, hvis det var valgt i den forrige tørring.
-  **Tastelås**
Dette tilvalg gør at samtlige af maskinens taster bliver utilgængelige, bortset fra tasten tændt/slukket. Ved slukket maskine:
 - for at aktivere tilvalget skal man holde tasten trykket, indtil at den tilhørende indikator tændes.
 - for at deaktivere tilvalget skal man holde tasten trykket, indtil at den tilhørende indikator slukkes.Tilvalget forbliver i hukommelsen, hvis det var valgt i den forrige tørring.
-  **Antikrøl**
Dette tilvalg tilføjer en antikrøl-behandling gennem periodiske rotationer af tromlen (varighed op til 10 timer). Det er isæt velegnet når man ikke har mulighed for at tage tøjet ud, lige så snart at tørringen er færdig. Hvis dette tilvalg bruges sammen med en forsinket start, vil antikrøl-behandlingen også tilføjes den forsinkede start-fase. Tilvalget forbliver i hukommelsen, hvis det var valgt i den forrige tørring.
-  **Let tørring**
Iværksætter en mere blid behandling af vasketøjet ved at reducere temperaturen.

Således Bruges Skostativet

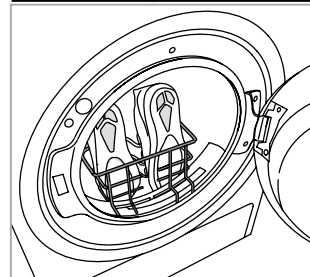

Fjern lågens filter og placér skostativet. Snørebåndene skal kommes indeni skoene: spidserne skal vendes nedad og sålene fremad. **Kom ikke andet vasketøj eller andre sko i tromlen.** Sæt igen lågens filter på plads når tørringen er slut.

PLEJE OG VEDLIGEHOLDELSE

ADVARSEL: tag stikket ud af stikkontakten under rens- og vedligeholdelsesprocedurer.

Tømning af vandtank efter hver cyklus (se figur A).

Træk tørretumblers beholder ud og tøm den i en håndvask eller et andet egnet afløb, sæt den derefter i på korrekt måde igen. Brug ikke tørretumbleren uden først at have sat tanken på plads igen.

Rengøring af lågens filter efter hver cyklus (se figurer B).

Træk filteret ud og gør det rent ved at fjerne eventuelle fnugrester fra filterets overflade, ved at skylle det under rindende vand eller støvsuge det med en støvsuger. For at sikre de bedste resultater skal alle filtre tørres, inden de genmonteres. **Brug ikke tørretumbleren uden først at have sat filteret på plads igen.**

Sådan fjernes lågens filter:

1. Åbn lågen og træk filteret opad.
2. Åbn filteret og gør det rent for fnug i alle dets dele. Sæt det korrekt i igen; vær sikker på at filteret er fuldstændigt sat i langs tørretumblers pakning.

Rengøring af bundfilter når den tilsvarende indikator tændes (se figurer C).

Træk filteret ud og gør det rent ved at fjerne eventuelle fnugrester fra filterets overflade, ved at skylle det under rindende vand eller støvsuge det med en støvsuger. Det anbefales dog at gøre dette filter rent efter hver anden cyklus, for at optimere tørrepræstationerne. **Brug ikke tørretumbleren uden først at have sat filteret på plads igen.**

Sådan fjernes bundfilteret:

1. Åbn baglåge.
2. Tag om håndtaget og træk bundfilteret ud.
3. Åbn filterets bagerste væg og fjern eventuelle fnug fra nettets indre overflade.
4. Gør bundfilterets rum rent, ved samtidig at undgå direkte kontakt med pladerne.
5. Luk igen bundfilterets bagerste væg og sæt det i igen, ved samtidig at tjekke at det sidder fuldstændigt perfekt på sin plads.
6. Sænk filterets håndtag og luk baglåge.
7. Vær sikker på at kondensatorlåget er frit.

Filtrene er nogle af tørretumblers vigtigste bestanddele. Deres funktion er at samle de fnug som dannes under tørringen. I tilfælde hvor filtrene tilstoppes, vil luftstrømmen indeni tørretumbleren alvorligt påvirkes: tørretiderne forlænges, der forbruges mere energi og der kunne opstå skader på tørretumbleren. Hvis disse handlinger ikke foretages korrekt, kunne det ske at tørretumbleren ikke vil starte.

Rensning af tørretumblers

- De eksterne dele i metal, plast og gummi kan renses med en fugtig klud.
- Rens jævnligt den forreste indsuigningsrist (hver 6. måned) med en støvsuger, for at fjerne fnuller, lommeuld eller støvaflejringer. Derudover fjernes fnuller og aflejringer fra filerområdet med en støvsuger, så ofte som muligt.
- Brug ikke opløsningsmidler eller slibende produkter.

TRANSPORT OG HÅNDTERING

Du må aldrig løfte tørretumbleren ved at holde den øverst på siden.

1. Tag stikket ud af stikkontakten
2. Fjern vandet helt fra vandtanken.
3. Kontrollér, at lågen og vandtanken er lukket ordentligt.
4. Hvis afløbsslangen er forbundet til dit spildevandssystem skal afløbsslangen fastgøres på tørretumblers bagside igen (jfr. Installationsvejledningen).

Strømforsbrug			
Slukket tilstand (Po) - Watt		0.50	
Left on-tilstand (Pl) - Watt		2.00	
Programmet	Kg	kWh	Minutter
Eco* □	8	2.58	215
Eco □	4	1.38	127
Syntetisk	4	1.19	116

* Referenceprogram for energimærkning, programmet er egnet til tørring af normalt bomuldstøj, og det er det mest energieffektive program, hvad angår energiforsbrug, til bomuldstøj. (Standardkonfiguration/Indledende standard).

Varmepumpesystem

Varmepumpen indeholder drivhusgas, der indeholdes i en enhed der er hermetisk forseglet. Denne forseglede enhed indeholder 0.15 kg gas R134a. GWP = 604 (1 t CO₂).

PRODUKTBEKRIVELSE

1. Vandtank
2. Kondensatorlåg
3. Bundfilter
4. Lågens filter

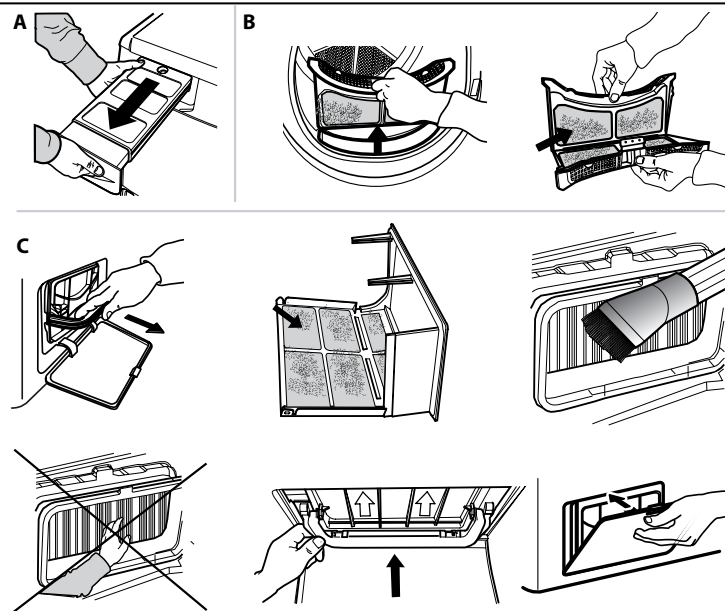
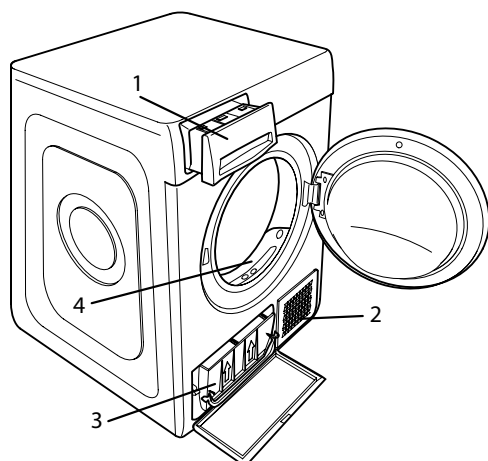

I tilfælde af fejlfunktion, skal man inden man kontakter Servicen, tjekke den nedenstående tabel. Ofte er anomali ikke alvorlig og kan løses i løbet af få minutter.

Anomali	Mulig årsag	Løsning
Tørretumbleren tændes ikke.	Stikket er ikke sat i strømudtaget.	Sæt stikket i strømudtaget.
	Der er problemer med strømudtaget.	Prøv at tilslutte et andet husholdningsapparat til samme strømudtag. Brug ikke elektriske tilslutningsanordninger til strømudtaget, såsom adaptere eller forlængerledninger.
	Der er strømafbrydelse.	Vent på at strømforsyningen gendannes, og tænd for sikringen igen hvis nødvendigt.
Tørretumbleren starter ikke.	Døren er ikke blevet lukket korrekt.	Luk lågen.
	Programstarten har en indstillet forsinkelse.	Ved maskiner med denne funktion: vent til at den indstillede forsinkelsestid slutter eller sluk maskinen for at nulstille den. Se afsnittet Tilvalg.
	Tasten Start/Pause til at starte programmet er ikke blevet trykket.	Tryk tasten Start/Pause.
	På maskiner der er udstyrede med tastelås-funktion, er dette tilvalg isat.	Se afsnittet for Tilvalg. Hvis Tastelås er valgt, skal du deaktivere det. Selv om du slukker for maskinen, vil du ikke deaktivere dette tilvalg.
Beklædningsgenstandene er våde ved cyklussens afslutning.	Lille vask.	Det automatisk program har ikke registreret slutfugtigheden, og tørretumbleren vil gennemføre programmet og stoppe. Hvis dette sker, skal du blot vælge en ekstra kort tørreperiode, eller vælge muligheden ekstra tør, hvis tilgængelig.
	Stor maskinfuld eller tungere stoffer.	Tørhedsgraden kan ændres til den ønskede specifikke tørhed. Ekstra tørt anbefales til klar-til-brug artikler.
Tørretiderne er meget lange.	Der er ikke blevet udført en passende vedligeholdelse.	Se afsnittet om pleje og vedligeholdelse og udfør de beskrevne handlinger.
	Det indstillede program, tid og/eller tørhed er ikke egnede til den type eller mængde der er fyldt i tørretumbleren.	Se afsnittet programmer og tilvalg, for at finde det tilvalg der er bedst egnet til den type fyldning.
	Tøjet er alt for vådt.	Udfør en maskinvask med et højere antal centrifugeringsomdrejninger, for at fjerne den størst mulige vandmængde.
	Tørretumbleren kan eventuelt være overfyldt.	Se afsnittet programmer for at tjekke den maksimale fyldning for hvert program.
	Stuetemperatur.	Tørretiden kan være længere, hvis stuetemperaturen falder uden for området 14-30 °C.
Programmet er ikke endt.	Der har eventuelt været strømafbrydelse.	I tilfælde af strømafbrydelse, skal man trykke tasten Start/Pause for at genstarte programmet.

Tændte eller blinkende indikatorer

Vandtank	Vandtanken er fuld.	Tøm vandtanken. Se afsnittet om pleje og vedligeholdelse.
Lågens filter	Anomali i luftstrømmen der er nødvendig til maskinens funktion.	Gør lågens filter rent og tjek at kondensatorlåget er frit. . Hvis disse handlinger ikke foretages korrekt, kunne tørretumbleren beskadiges.
Bundfilter*	Bundfilteret har brug for blive gjort rent.	Udfør rengøring af bundfilter. Se afsnittet om pleje og vedligeholdelse.
DEMO Cyklussen varer få minutter.	Tørretumbleren er i DEMO modalitet. DEMO indikatoren er tændt.	Fjern Demo modaliteten. De følgende handlinger skal udføres efter hinanden uden pause. Tænd og sluk derefter maskinen. Tryk tasten Start/Pause indtil man hører et akustisk signal. Tænd maskinen igen. "DEMO" indikatoren blinker og slukker derefter.

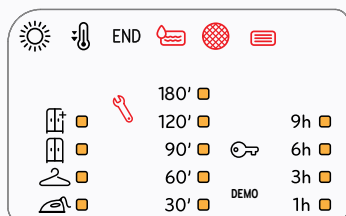

Skruenøglens tilstedeværelse signalerer en anomali. Udfør følgende handlinger.

Sluk tørretumbleren og frakobl den elforsyningen. Åbn straks lågen og tag vasketøjet ud, således at varmen kan fordampe. Vent i cirka en time. Tilslut tørretumblen elforsyningen igen, ilæg vasketøjet og genstart tørringscyklussen.

Hvis problemet vedvarer, skal man kontakte Servicen og oplyse de blinkende lysdioders numre og placeringer, ved at starte nedenfra i den venstre søjle.

Eks.:

Første søjle til venstre, lysdiode nr. 1 og 3 er tændte.

Midterste søjle, lysdiode nr. 1 er tændt.

*Bemærk: visse modeller har selvrens; de er ikke udstyrede med bundfilter, se afsnittet pleje og vedligeholdelse.

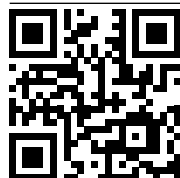

Retningslinjer, standarddokumentation, bestilling af reservedele og supplerende produktinformation kan findes ved at:

- besøge vores website docs.indesit.eu og parts-selfservice.whirlpool.com
- Ved hjælp af QR-koden
- Eller som alternativ **kontakte vores serviceafdeling** (Telefonnummeret findes i garantihæftet). Når du kontakter vores serviceafdeling, bedes du angive koderne på dit produkts identifikationskilt.

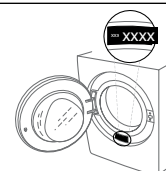



DANKE, DASS SIE SICH FÜR EIN INDESIT PRODUKT ENTSCIEDEN HABEN.
Für eine umfassendere Unterstützung melden Sie Ihr Produkt bitte unter www.indesit.eu/register an



Lesen Sie vor Gebrauch des Geräts die Sicherheitshinweise aufmerksam durch.

BEDIENTAFEL

- 1 Ein/Aus-Taste (bei langem Tastendruck Rücksetzung)
- 2 Programmwähler
- 3 Start/Pause (Start: Led leuchtet stetig, Pause: Led blinkt)
- 4 Push & Go

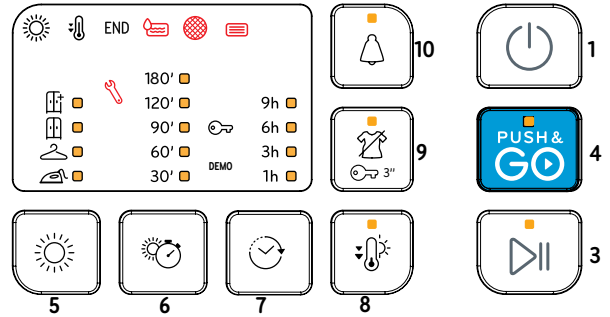
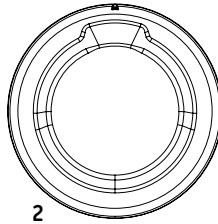

Auswahltasten Optionen*

- 5 Trockengrad
- 6 Zeit-Programme
- 7 Start In
- 8 Sanftes Trocknen
- 9 Knitterschutz (bei langem Tastendruck von Tastensperre)
- 10 Programmende

*Hinweis: bei einigen Modellen steht ein Schriftzug anstelle der Ikonen.

ANZEIGEN

Trockengrad: ☀️ Bügeltrocken - 🧺 Aufhängetrocknen - 🚪 Schranktrocknen - 📏 Extra Trocken

Programmphase: ☀️ Trocknen - 🧊 Kühlen - **END** Programm Ende

🚰 **Wassertank Entleeren** 🌀 **Türfilter Reinigen** 📖 **Bodenfilter Reinigen**

Abschnitt Fehlersuche Nachschlagen: 🛠️ **Störung:** Kundendienst Rufen. **DEMO Demo**

ERSTINBETRIEBNAHME

Stellen Sie sicher, dass der Wassertank richtig eingesetzt ist. Stellen Sie sicher, dass der Abflussschlauch auf der Rückseite des Trockners richtig befestigt ist, entweder an dem Wasserbehälter des Trockners oder an ihrem häuslichen Abwassersystem.

Der Trockner muss in einem Raum mit einer Temperatur zwischen 5°C und 35 °C installiert werden, um einen ordnungsgemäßen Betrieb zu gewährleisten.

Vergewissern Sie sich, dass Ihr Trockner mindestens sechs Stunden lang in vertikaler Position gestanden hat, bevor Sie ihn benutzen.

TÄGLICHER GEBRAUCH

So funktioniert Ihr Gerät OPTIMAL:

- nicht vergessen, den Wassertank nach jedem Trocknungszyklus zu leeren.

- nicht vergessen, die Filter nach jedem Trocknungszyklus zu reinigen.

Siehe Abschnitt Pflege & Wartung.

1. Stecken Sie den Stecker des Trockners in eine Steckdose.
2. Öffnen Sie die Tür und geben Sie die Kleidung in die Trommel; Beachten Sie immer die Anweisungen auf den Pflegeetiketten und die Angaben zur maximalen Beladung im Programmabschnitt. Leeren Sie die Taschen. Stellen Sie sicher, dass keine Kleidungsstücke in der Tür und/oder zwischen Tür und Türfilter eingeklemmt werden. Geben Sie keine tropfnassen Sachen in die Trommel. Trocknen Sie keine großen, sehr voluminösen Sachen.
3. Tür schließen.
4. "Ein/Aus"-Taste drücken.
5. Wählen Sie das am besten geeignete Programm für den Gewebetyp dieser Beladung.
6. Wählen Sie die Optionen, falls nötig.
7. Drücken Sie die Taste "Start/Pause", um das Trocknen zu starten.
8. Am Ende des Trocknungszyklus ertönt ein Summer. Eine Anzeige auf dem Bedienfeld meldet das Ende des Zyklus. Entnehmen Sie sofort die Beladung, um die Knitterbildung an der Wäsche zu vermeiden.
9. Schalten Sie die Maschine durch Drücken der "Ein/Aus"-Taste aus, öffnen Sie die Tür und entnehmen Sie die Kleidungsstücke. Wird die Maschine nicht manuell ausgeschaltet, schaltet sich das Gerät etwa eine Viertelstunde nach dem Ende des Zyklus automatisch aus, um Energie zu sparen.

Beachten Sie, dass einige Programme/Optionen mit dem "Knitterschutz"-System abgestimmt sind. Dies bedeutet, dass sich die Trommel nach dem Ende des Trocknungszyklus einige Stunden lang in regelmäßigen Abständen dreht, um die Knitterbildung zu vermeiden.

Bei einem Stromausfall muss die "Start/Pause"-Taste gedrückt werden, um den Zyklus neu zu starten.

PUSH & GO

Diese Funktion gestattet das Starten eines Programms nach dem Einschalten der Maschine, ohne weitere Tasten und/oder Wähler zu betätigen (andernfalls wird das Programm Push & GO abgeschaltet). Es müssen immer die im Abschnitt „tägliches Gebrauch“ unter Punkt 1, 2 und 3 genannten Punkte ausgeführt werden. Zum Starten des Programms Push & GO muss die Taste gedrückt gehalten werden. Das Aufleuchten der Kontrolllampe meldet, dass das Programm gestartet wurde. Dieses Programm ist ideal für Baumwolle und pflegeleichte Fasern. Max. Beladung 4 kg (Programmdauer 110 Min.)

Wenn während des Programms die Tür geöffnet wird, muss zum Fortsetzen des Programms die Tür geschlossen und dann die Taste START/PAUSE gedrückt werden. Dieses Programm gestattet keine weiteren Optionen.

ÖFFNEN DER TÜR BEI LAUFENDEM PROGRAMM

Die Wäsche kann während des Trocknungszyklus kontrolliert werden, um Kleidungsstücke herauszunehmen, die bereits trocken sind, und das Trocknen für die restlichen Kleidungsstücke fortzusetzen. Nach dem Tür schließen die Taste "Start/Pause" drücken, um den Trockner weiterlaufen zu lassen.

Die Tür geschlossen halten, bis der Zyklus endet, um Zeit und Energie zu sparen.

ETIKETTEN MIT PFLEGEHINWEISEN

Kontrollieren Sie die Etiketten der Kleidungsstücke, besonders wenn Sie diese zum ersten Mal in den Wäschetrockner geben. Nachfolgend führen wir die gebräuchlichsten Symbole an:

- ☐ Kann im Wäschetrockner getrocknet werden.
- ☒ Nicht im Wäschetrockner trockenbar.
- ☀️ Bei hoher Temperatur trocknen.
- ☁️ Bei niedriger Temperatur trocknen.



PROGRAMME

Die Dauer der Programme ist abhängig von Beladung, Art der Gewebe, Schleudergeschwindigkeit Ihrer Waschmaschine und angewählten Optionen. **Bei Modellen mit Display wird die Programmdauer an der Bedienblende angezeigt.** Die Restlaufzeit wird während des Trockenprogramms ständig überwacht und aktualisiert, um Ihnen die bestmögliche Schätzung zu liefern. Zu verwendende Option - Wenn alle Ihre Beladungen bei Automatikprogrammen immer wieder weniger trocken oder trockener sind als Sie möchten, können Sie den Trockengrad mit der spezifischen Option erhöhen oder senken.

-  **Öko** **kg Max*** **Dauer 195'**
Standard-Baumwollprogramm, geeignet für trockene bis normal feuchte Baumwollwäsche. Das im Energieverbrauch effizienteste Programm zum Trocknen von Baumwollwäsche. Die Werte am Energielabel beziehen sich auf dieses Programm.
HINWEIS: Für optimale Energieeffizienz ist dieser Zyklus standardmäßig auf „Schranktrocken“ eingestellt. Für einen höheren Trockengrad empfehlen wir die Verwendung des Programms Baumwolle.
-  **Baumwolle** **kg Max*** **Dauer 190'**
Programm zum Trocknen aller Arten von Baumwolle, bereit zum in den Schrank legen.
-  **Mischwäsche** **kg 4** **Dauer 140'**
Dieses Programm ist ideal für das gleichzeitige Trocknen von Baumwoll- und pflegeleichten Geweben bis auf eine Trocknungsstufe, die das Bügeln erleichtert.
-  **Pflegeleicht** **kg 4** **Dauer 75'**
Zum Trocknen von Wäsche aus pflegeleichten Fasern.
-  **Mini Pflegeleicht** **kg 2** **Dauer 65'**
Wirtschaftliches Trocknen von kleinen Wäscheladungen.
-  **Feinwäsche** **kg 2** **Dauer 80'**
Zum Trocknen von empfindlicher Wäsche, die eine schonende Behandlung braucht.
-  **Wolle** **kg 1** **Dauer 115'**
Zum Trocknen von Kleidungsstücken aus Wolle. Es empfiehlt sich, die Stücke vor dem Trocknen zu wenden. Schwerere, noch feuchte Säume und dgl. von selbst trocknen lassen.
-  **Auffrischen**
Ein Kurzprogramm zum Auffrischen von Fasern und Kleidungsstücken durch Zuführung von frischer Luft. Keine noch nassen Stücke verwenden. Das Programm kann für jede Lademenge verwendet werden, ist jedoch bei geringer Füllmenge wirksamer. Das Programm dauert ca. 20 Minuten.
-  **Jeans** **kg 3** **Dauer 130'**
Zum Trocknen von Jeans und Kleidungsstücken aus robustem Baumwollstoff wie Denim, beispielsweise Hosen und Jacken.
-  **Daunendecke** **Dauer 180'**
Zum Trocknen von voluminösen Stücken, wie beispielsweise eine Einzelbett-Daunendecke.
-  **Baby** **kg 2** **Dauer 125'**
Ein speziell für das Trocknen von Kleidung und Wäsche von Kleinkindern (Baumwolle und Chenille) und Feinwäsche ausgelegtes Programm. Keine Teile mit Kunststoffbeschichtung trocknen.
-  **Hemden** **kg 3** **Dauer 140'**
Dieses Programm ist spezifisch für Hemden aus Baumwolle oder aus Baumwoll-Mischgewebe.
-  **Sport** **kg 4** **Dauer 95'**
Zum Trocknen von Sportkleidung aus Kunstfasern oder Baumwolle.
-  **Sportschuhe** **1 Paar** **Dauer 100'**
Dies ist ein Programm zum Trocknen von einem Paar Sportschuhe. Die Schuhe müssen gewaschen und mit mindestens 400 U/min geschleudert worden sein. Dazu muss das spezielle, mitgelieferte Gestell verwendet werden. Nur Schuhe aus Kunstfaser oder Tuch trocknen.
-  **Schnell 45'** **kg 1**
Ein rasches zeitgesteuertes Programm, ideal für das Trocknen von Geweben, die bereits bei Hochgeschwindigkeit in der Waschmaschine geschleudert wurden, beispielsweise die Hemden, die im Verlauf einer Arbeitswoche benutzt wurden.





***MAX BELADUNG 8 Kg (Trockenladung)**

OPTIONEN

Diese Tasten ermöglichen Ihnen, das gewählte Programm nach Ihren persönlichen Anforderungen zu personalisieren. Nicht alle Optionen sind bei allen Programmen verfügbar. Einige Optionen können mit den zuvor von Ihnen eingestellten nicht kompatibel sein; in diesem Fall werden Sie durch den Summer und/oder blinkende Anzeigen benachrichtigt. Wenn die Option verfügbar ist, bleibt die Optionsanzeige eingeschaltet. Das Programm kann einige Optionen beibehalten, die in vorhergehenden Trocknungszyklen gewählt wurden.

Trockengrad

Die entsprechende Taste mehrmals drücken, um einen unterschiedlichen Restfeuchtegrad der Wäsche zu erzielen. Eine Kontrolllampe zeigt die angewählte Stufe an.

-  **Bügeltrocken:** sehr sanftes Trocknen. Kleidungsstücken können sofort nach dem Programm leichter gebügelt werden.
-  **Aufhängetrocknen:** ein speziell für empfindliche Wäschestücke entwickelter Trockengrad, die danach aufgehängt werden können.
-  **Schranktrocken:** die Wäsche kann zusammengelegt und im Schrank verstaut werden.
-  **Extra Trocken:** die Kleidungsstücke können danach direkt wieder getragen werden.

Zeit-Programme

Diese Option gestattet die Einstellung der Dauer des Trockenprogramms. Zur Einstellung der gewünschten Dauer, mehrmals die entsprechende Taste drücken. Drücken der Taste zurückgesetzt. Eine Anzeige an der Bedienblende zeigt die gewählte Zeit an.

Start in

Diese Option gestattet die Einstellung eines zeitverzögerten Anlaufs des Programms. Zur Einstellung der gewünschten Startzeit, mehrmals die entsprechende Taste drücken. Bei Erreichen der maximal einstellbaren Zeit wird die Option bei nochmaligem Drücken der Taste zurückgesetzt. Eine Anzeige an der Bedienblende zeigt die gewählte Zeit an. Nach Drücken der Taste Start/Pause zeigt die Maschine die noch verbleibende Zeit bis zum Start des Programms an. Wenn die Tür geöffnet wird, muss nach dem Schließen derselben nochmals die Taste Start/Pause gedrückt werden.

Programmende

Bei Anwahl dieser Option wird am Ende des Programms ein langgezogenes Tonsignal gegeben. Sie kann genutzt werden, wenn Sie nicht sicher sind, dass Sie den normalen Ton bei Programmende hören können. Diese Option bleibt gespeichert, wenn sie im vorherigen Trockenprogramm eingestellt war.

Tastensperre

Diese Option sperrt alle Bedientasten der Maschine mit Ausnahme der Ein-/Austaste. Bei eingeschalteter Maschine:

- um die Option zu aktivieren, muss die Taste so lange gedrückt gehalten werden, bis die Maschine signalisiert, dass die Option aktiviert ist.
- um die Option zu deaktivieren, muss die Taste so lange gedrückt gehalten werden, bis die Maschine signalisiert, dass die Option deaktiviert ist.

Diese Option bleibt gespeichert, wenn sie im vorherigen Trockenprogramm eingestellt war.

VERWENDUNG DES SCHUHGESTELLS

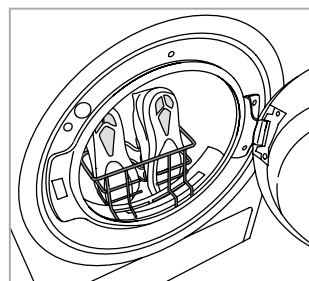

Den Flusenfilter der Tür entfernen und das Gestell aufstellen. Die Schnürsenkel müssen ins Innere der Schuhe gesteckt werden. Die Schuhe mit den Spitzen nach unten und den Sohlen nach außen anbringen. Keine anderen Wäschestücke oder Schuhe in die Trommel geben. Nach dem Trocknen den Flusenfilter wieder anbringen.

Knitterschutz

Diese Option aktiviert am Ende des Programms eine Knitterschutzfunktion durch Drehen der Trommel in regelmäßigen Zeitabständen (Dauer bis zu 10 Stunden). Sie ist besonders sinnvoll, wenn Sie nicht die Möglichkeit haben, die Wäsche gleich nach dem Trocknen zu entnehmen. Sofern diese Option mit der Startzeitvorwahl kombiniert wird, gilt sie auch für Programme mit vorgewählter Startzeit. Diese Option bleibt gespeichert, wenn sie im vorherigen Trockenprogramm eingestellt war.

Sanftes Trocknen

Ermöglicht eine schonende Behandlung der Wäsche durch Reduzierung der Trockentemperatur.

PFLEGE UND WARTUNG

WARNUNG: Ziehen Sie vor der Reinigung und Wartung des Trockners den Netzstecker.

Nach jedem Programm (siehe Abb. A) den Wassertank entleeren.

Den Behälter herausnehmen und den Inhalt in ein Waschbecken oder einen anderen geeigneten Abfluss entleeren. Dann wieder richtig einsetzen. Den Wäschetrockner keinesfalls betreiben, ohne vorher den Behälter wieder eingesetzt zu haben.

Nach jedem Programm den Türfilter reinigen (siehe Abb. B).

Den Filter herausnehmen, eventuelle Flusen durch Ausspülen unter fließendem Wasser oder Absaugen mit dem Staubsauger entfernen. Für optimale Leistung trocknen Sie alle Filter vor dem Wiedereinsetzen. **Den Wäschetrockner keinesfalls betreiben, ohne vorher den Filter wieder eingesetzt zu haben.**

Zum Herausnehmen des Türfilters ist wie folgt vorzugehen:

1. Die Tür öffnen und den Filter nach oben ziehen
2. Den Filter öffnen und alle Bestandteile von Flusen befreien. Den Filter wieder richtig einsetzen und kontrollieren, dass er bündig an der Dichtung des Trockners anliegt.

Reinigung des Bodenfilters bei Aufleuchten der zugehörigen Kontrolllampe (siehe Abb. C):

den Filter herausnehmen, eventuelle Flusen durch Ausspülen unter fließendem Wasser oder Absaugen mit dem Staubsauger entfernen. Es empfiehlt sich jedoch, diesen Filter nach jedem Programm zu reinigen, um die optimale Leistung beizubehalten. **Den Wäschetrockner keinesfalls betreiben, ohne vorher den Filter wieder eingesetzt zu haben.**

Zum Herausnehmen des Bodenfilters ist wie folgt vorzugehen:

1. Die untere Tür öffnen.
2. Den Griff fassen und den Bodenfilter herausziehen.
3. Die Rückwand des Filter öffnen und eventuelle Flusen auf den Innenfläche des Siebs entfernen.
4. Die Kammer des Bodenfilters reinigen, wobei der direkte Kontakt mit den Lamellen zu vermeiden ist.
5. Die Rückwand des Bodenfilters wieder schließen und diesen wieder einsetzen, wobei darauf zu achten ist, dass er richtig in

PRODUKTBESCHREIBUNG

1. Wassertank
2. Gitter der Belüftungsöffnung
3. Bodenfilter
4. Türfilter

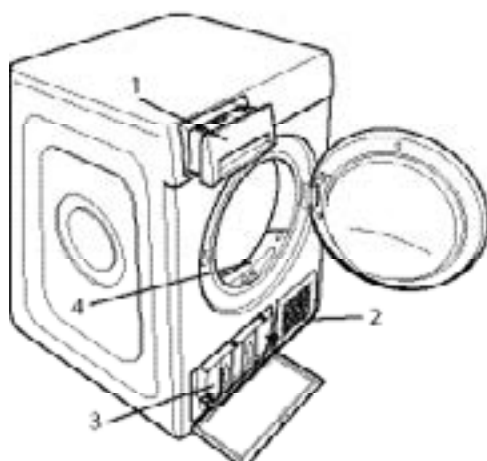

seiner Aufnahme sitzt.

6. Den Griff des Filters nach unten drücken und die Tür schließen.
7. Sicherstellen, dass das Gitter der Belüftungsöffnung frei ist.

Die Filter sind wesentliche Elemente des Trockners. Sie haben die Aufgabe, die Flusen zurückzuhalten, die sich beim Trocknen bilden. Verstopfte Filter würden den Umlauf der Luft im Trockner stark beeinträchtigen: die Maschine würde mehr Zeit benötigen, mehr Strom verbrauchen und Schaden nehmen. Wenn die Filter nicht ordnungsgemäß gereinigt werden, läuft der Trockner möglicherweise nicht an.

Reinigung des Trockners

- Die äußeren Metall-, Kunststoff- und Gummiteile können mit einem feuchten Tuch gereinigt werden.
- Reinigen Sie das vordere Lufteinlassgitter regelmäßig (alle 6 Monate) mit einem Staubsauger, um Fussel, Flusen oder Staubablagerungen zu entfernen. Entfernen Sie außerdem ab und zu einen Staubsauger um Fusselablagerungen im Filterbereich zu entfernen.
- Verwenden Sie keine Lösungsmittel oder Scheuermittel.

TRANSPORT/UMZUG

Heben Sie den Trockner niemals an der Oberseite an.

1. Stecken Sie den Trockner aus.
2. Nehmen Sie den Wasserbehälter heraus.
3. Stellen Sie sicher, dass Tür und Wassertank korrekt geschlossen bzw. eingesetzt sind.
4. Wenn der Abflussschlauch an Ihr Abwassersystem angeschlossen ist, befestigen Sie den Abflussschlauch auf der Hinterseite des Trockners (siehe Installationsanleitung).

Leistungsaufnahme			
Im ausgeschalteten Zustand (Po) - Watt			0.50
Im unausgeschalteten Zustand (PI) - Watt			2.00
Programme	Kg	kWh	Minuten
Öko* <input type="checkbox"/>	8	2.58	215
Öko <input type="checkbox"/>	4	1.38	127
Pflegeleicht	4	1.19	116
* Referenzprogramm für Energielabel, das zum Trocknen normaler nasser Baumwollwäsche geeignet und in Bezug auf den Energieverbrauch für das Trocknen nasser Baumwollwäsche am effizientesten ist. (Standard-/Vorgegebene Anfangskonfiguration).			

Wärmepumpensystem

Die Wärmepumpe enthält Treibhausgas, das in einer hermetisch dichten Einheit enthalten ist. Diese Einheit enthält 0.15 kg Gas R134a. GWP = 604 (1 t CO₂).

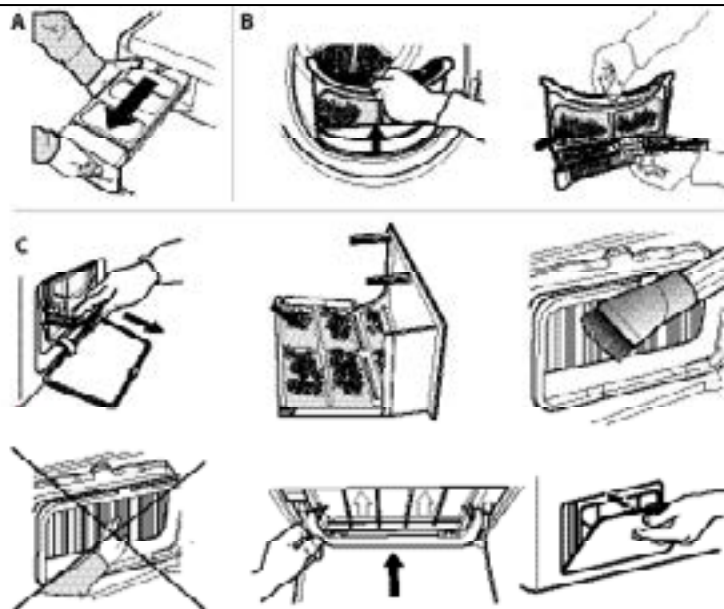

Im Störfall bitte die nachstehende Tabelle prüfen, bevor Sie den Kundendienst rufen. Funktionsstörungen sind oft nur geringfügig und können in wenigen Minuten behoben werden.

Störung	Mögliche Ursache	Abhilfe
Der Wäschetrockner lässt sich nicht einschalten.	Der Stecker wurde nicht in die Steckdose gesteckt.	Den Stecker in die Steckdose stecken.
	Die Steckdose ist defekt.	Als Gegenprobe ein anderes Haushaltsgerät an die gleiche Steckdose anschließen. Für den Anschluss am Stromnetz keine Zwischenelemente wie Adapter oder Verlängerungskabel verwenden.
	Die Stromversorgung ist ausgefallen.	Warten Sie, bis die Stromversorgung wiederhergestellt ist und schalten Sie die Sicherung wieder ein, falls nötig.
	Die Tür hat sich nicht richtig geschlossen.	Die Tür schließen.
Der Wäschetrockner läuft nicht an.	Es wurde eine spätere Startzeit des Programms eingestellt.	Bei Maschinen, die mit dieser Funktion ausgestattet sind: abwarten, bis die eingestellte Verzögerungszeit abgelaufen ist oder die Maschine abschalten, um sie zurückzusetzen. Die Optionen-Auswahl kontrollieren.
	Die Taste Start/Pause zum Starten des Programms wurde nicht gedrückt.	Die Taste Start/Pause drücken.
	Bei Maschinen mit Tastensperre wurde dieser Option eingeschaltet.	Siehe Abschnitt Optionen. Wenn Tastensperr. gewählt wurde, diese deaktivieren. Das Ausschalten der Maschine deaktiviert diese Option nicht.
Kleidungsstücke sind bei Programmende feucht.	Kleine Wäschemenge.	Das Automatikprogramm hat die erforderliche Endfeuchtigkeit nicht erfasst. Der Trockner beendet das Programm und stoppt. In diesem Fall einfach ein weiteres kurzes Trockenprogramm starten oder die Option Extra Dry auswählen, falls verfügbar.
	Große Beladungen oder schwerere Stoffe.	Die Trockengrade können auf die spezifische gewünschte Trockenheit geändert werden. Extra trocken wird für Stücke empfohlen, die sofort getragen werden.
	Es wurde keine ausreichende Wartung vorgenommen.	Den Abschnitt Pflege und Wartung nachschlagen und die dort beschriebenen Arbeitsgänge ausführen.
Die Trockenzeiten sind sehr lang.	Eingestelltes Programm, Dauer und/oder Trockengrad sind für die Art oder die Menge der in den Trockner eingeführten Ladung nicht geeignet.	Das richtige Programm und die richtigen Optionen im Abschnitt Programme und Optionen nachschlagen.
	Die Wäsche bleibt zu nass.	Nach dem Waschen in der Waschmaschine mit höherer Drehzahl schleudern, um so viel Wasser wie möglich zu beseitigen.
	Der Trockner ist möglicherweise überlastet.	Die maximale Ladung für die einzelnen Programme im Abschnitt Programme nachschlagen.
	Raumtemperatur.	Die Trockenzeit kann länger ausfallen, wenn die Raumtemperatur außerhalb des Bereichs von 14–30 °C liegt.
Das Programm ist nicht beendet.	Es ist möglicherweise ein Stromausfall aufgetreten.	Beim einem Stromausfall des Programm anhand der Taste Start/Pause wieder gestartet werden.
Leuchten oder Blinken der Anzeigen		
Wassertank	Der Wassertank ist voll.	Den Wassertank entleeren. Den Abschnitt Pflege und Wartung nachschlagen.
Türfilter	Störung des für den Betrieb der Maschine notwendigen Luftstroms.	Den Türfilter und kontrollieren, dass das Gitter der Belüftungsöffnung frei ist. Wenn diese Vorgänge nicht ordnungsgemäß ausgeführt werden, könnte der Wäschetrockner Schaden nehmen. Den Abschnitt Pflege und Wartung nachschlagen.
Bodenfilter*	Der Bodenfilter muss gereinigt werden.	Den Bodenfilter reinigen. Den Abschnitt Pflege und Wartung nachschlagen.
DEMO	Das Programm dauert nur wenige Minuten.	Die Modalität DEMO abschalten. Die nachstehenden Vorgänge müssen ohne Unterbrechung nacheinander ausgeführt werden. Die Maschine ein- und wieder ausschalten. Die Taste Start/Pause drücken bis ein Tonsignal gegeben wird. Die Maschine wieder einschalten. Die Anzeige „DEMO“ blinkt und erlischt dann.

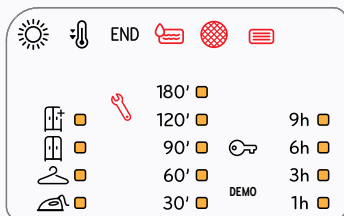

Das Symbol des Schraubenschlüssels weist auf eine Störung hin. Die nachstehend beschriebenen Abläufe ausführen.

Den Wäschetrockner abschalten und vom Stromnetz trennen. Sofort die Tür öffnen und die Wäsche herausnehmen, damit die Hitze entweichen kann. Etwa eine Stunde abwarten. Den Trockner wieder an das Stromnetz anschließen, die Wäsche einfüllen und das Programm starten.

Sollte das Problem weiter bestehen bleiben, den Kundendienst rufen und diesem die Nummer und die Lage der blinkenden LEDs mitteilen, von der linken Spalte beginnend.

Z.B. Erste Spalte links, Led Nr. 1 und 3 leuchten. Mittlere Spalte, Led Nr. 1 leuchtet.

*Hinweis: einige Modelle sind selbstreinigend, nicht mit dem Bodenfilter ausgestattet. Abschnitt Pflege und Wartung nachschlage.



Firmenrichtlinien, Standarddokumentation, Ersatzteilbestellung und zusätzliche Produktinformationen finden Sie unter:

- Besuchen Sie unsere Website docs.indesit.eu und parts-selfservice.whirlpool.com
- Verwenden Sie den QR-Code
- Alternativ können Sie **unserer Kundendienst kontaktieren** (Siehe Telefonnummer in dem Garantieheft). Wird unser Kundendienst kontaktiert, bitte die Codes auf dem Typenschild des Produkts angeben.

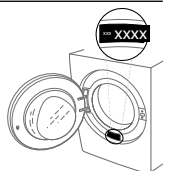



ΣΑΣ ΕΥΧΑΡΙΣΤΟΥΜΕ ΠΟΥ ΑΓΟΡΑΣΑΤΕ ΕΝΑ ΠΡΟΪΟΝ INDESIT.

Για να λάβετε πλήρη τεχνική υποστήριξη, παρακαλούμε να καταχωρίσετε τη συσκευή σας στην ιστοσελίδα www.indesit.eu/register**Διαβάστε τις οδηγίες για την ασφάλεια προσεκτικά πριν χρησιμοποιήσετε τη συσκευή.****ΠΙΝΑΚΑΣ ΕΛΕΓΧΟΥ**

- 1 Αναμμέν/Σβηστό (Αν πατηθεί επί μακρόν γίνεται επαναφορά)
- 2 Κουμπί προγραμμάτων
- 3 Έναρξη/Παύση (Έναρξη: led σταθερό. Παύση: led αναβοσβήνει)
- 4 Push & GO

Πλήκτρα επιλογών*

- 5 Επιπεδ Στεγνωμ
- 6 Χρονος Στεγνώματος
- 7 Καθυστερηση Έναρξης
- 8 Ελαφρυ Στεγνώμα
- 9 Λιγο Τσαλακ (Αν πατηθεί επί μακρόν γίνεται Πληκτ Μπλοκ)
- 10 Τελος Κυκλ

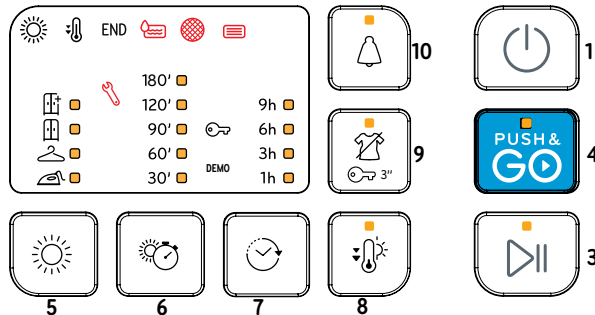
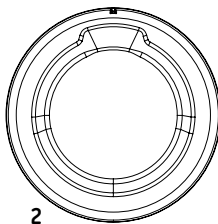

* Σημείωση: ορισμένα μοντέλα ενδέχεται να έχουν εκτεταμένη διατύπωση αντί για εικόνες.

ΔΕΙΚΤΕΣ**Επιπεδ Στεγνώμ:** Για Σίδερο - Για κρεμάστρα - Στεγνά - Έξτρα στεγνώμα**Φάση κύκλου:** Στέγνωμα - Ψύξη - **END** Τέλος του κύκλου**Αδειάστε το δοχείο νερού** **Καθαρίστε το φίλτρο πόρτας** **καθαρίστε το κάτω φίλτρο**Συμβουλευτείτε την ενότητα προβλήματα και λύσεις: **Βλάβη:** Κλήση στην τεχνική εξυπηρέτηση - **DEMO** Λειτ. Επίδειξ.**ΠΡΩΤΗ ΧΡΗΣΗ**

Βεβαιωθείτε ότι το δοχείο νερού είναι σωστά τοποθετημένο. Βεβαιωθείτε ότι ο σωλήνας αποστράγγισης στο πίσω μέρος του στεγνωτηρίου είναι στερεωμένος καλά είτε στο δοχείο νερού του στεγνωτηρίου ή στο οικιακό σύστημα αποχέτευσης. Το στεγνωτήριο πρέπει να εγκατασταθεί σε δωμάτιο με θερμοκρασία μεταξύ 5 °C και 35 °C, προκειμένου να εξασφαλιστεί η σωστή λειτουργία του.

Πριν χρησιμοποιήσετε το στεγνωτήριο, βεβαιωθείτε ότι έχει παραμείνει σε κάθετη θέση για τουλάχιστον 6 ώρες.

ΚΑΘΗΜΕΡΙΝΗ ΧΡΗΣΗ**Αυτό θα κάνει τη συσκευή σας να λειτουργεί ΑΡΙΣΤΑ:**

- αδειάζετε τη δεξαμενή νερού μετά από κάθε κύκλο στεγνώματος.
- μην ξεχνάτε να καθαρίζετε τα φίλτρα σας μετά από κάθε κύκλο στεγνώματος.

Ανατρέξτε στην ενότητα Φροντίδα και Συντήρηση.

1. Συνδέστε το στεγνωτήριο στην πρίζα.
2. Ανοίξτε την πόρτα και φορτώστε τα ρούχα. Ανατρέχετε πάντα στις οδηγίες που υπάρχουν στις ετικέτες των ρούχων και τα μέγιστα φορτία που αναφέρονται στην ενότητα προγράμματος. Αδειάστε τις τσέπες. Βεβαιωθείτε ότι τα ρούχα δεν πιάνονται μεταξύ της πόρτας ή/και του φίλτρου της πόρτας. Μην τοποθετείτε αντικείμενα που στάζουν βρεγμένα. Μην στεγνώνετε μεγάλα, πολύ ογκώδη αντικείμενα.
3. Κλείστε την πόρτα.
4. Πατήστε το κουμπί "Αναμμέν/Σβηστό".
5. Επιλέξτε το πιο κατάλληλο πρόγραμμα για τον τύπο υφάσματος σε αυτό το φορτίο.
6. Ορίστε τις επιλογές, εάν είναι απαραίτητο.
7. Πατήστε το κουμπί "Έναρξη/Παύση" για να αρχίσει να στεγνώνει.
8. Στο τέλος του κύκλου στεγνώματος, ηχεί ένας βομβητής. Μια ένδειξη στον πίνακα ελέγχου σηματοδοτεί το τέλος του κύκλου. Τραβήξτε αμέσως το φορτίο για να αποφύγετε τον σχηματισμό πτυχώσεων στα ρούχα.
9. Απενεργοποιήστε το μηχάνημα πατώντας το κουμπί "Αναμμέν/Σβηστό", ανοίξτε την πόρτα και βγάλτε τα ρούχα. Εάν το μηχάνημα δεν απενεργοποιηθεί χειροκίνητα, μετά από περίπου ένα τέταρτο της ώρας από το τέλος του κύκλου, η συσκευή σβήνει αυτόματα για εξοικονόμηση ενέργειας. Σημειώστε ότι κάποιο πρόγραμμα/επιλογή αντιστοιχεί στο σύστημα "Crease Care" (Προστασία ρούχων από τσαλάκωμα). Αυτό σημαίνει ότι για μερικές ώρες, μετά το τέλος του κύκλου στεγνώματος, το ο κάδος περιστρέφεται σε τακτά χρονικά διαστήματα για να μην τσαλακωθούν τα ρούχα. Σε περίπτωση διακοπής ρεύματος, είναι απαραίτητο να πατήσετε το κουμπί "Έναρξη/Παύση" για επανεκκίνηση του κύκλου.

PUSH & GO

Αυτή η λειτουργία σας επιτρέπει να ξεκινήσετε έναν κύκλο μετά την ενεργοποίηση της συσκευής, χωρίς να έχετε ενεργοποιήσει οποιοδήποτε άλλο πλήκτρο και/ή κουμπί (διαφορετικά το πρόγραμμα Push & GO θα απενεργοποιηθεί).

Είναι πάντα απαραίτητο να ακολουθήσετε τα σημεία 1 2 και 3 της καθημερινής χρήσης. Πατήστε και κρατήστε πατημένο το κουμπί για να ξεκινήσει ο κύκλος Push & GO. Η ενδεικτική λυχνία αναμμένη δείχνει ότι ο κύκλος έχει ξεκινήσει. Ο κύκλος είναι ιδανικός για βαμβακερά και συνθετικά ρούχα. Μέγιστο φορτίο 4 kg. (Διάρκεια κύκλου 110') Εάν ανοίξει η πόρτα κατά τη διάρκεια του κύκλου, για να ξαναρχίσει ο κύκλος, είναι αναγκαίο να κλείσετε την πόρτα και να πατήσετε το πλήκτρο START/PAUSE. Αυτό το πρόγραμμα δεν σας επιτρέπει να ορίσετε περισσότερες επιλογές.

ΑΝΟΙΓΜΑ ΤΗΣ ΠΟΡΤΑΣ ΚΑΤΑ ΤΗ ΔΙΑΡΚΕΙΑ ΤΟΥ ΚΥΚΛΟΥ

Το πλυντήριο μπορεί να ελέγχεται κατά τη διάρκεια του κύκλου στεγνώματος και τυχόν ρούχα που είναι ήδη στεγνά μπορούν να αφαιρεθούν, ενώ το στέγνωμα συνεχίζεται για τα υπόλοιπα ρούχα. Αφού κλείσετε την πόρτα, πατήστε το κουμπί "Έναρξη/Παύση" για να συνεχίσει η λειτουργία του μηχανήματος. Κρατήστε την πόρτα κλειστή μέχρι το τέλος του κύκλου για εξοικονόμηση χρόνου και ενέργειας.

ΕΤΙΚΕΤΕΣ ΣΥΝΤΗΡΗΣΗΣ

Ελέγξτε τις ετικέτες των ρούχων, ειδικά όταν αυτά μπαίνουν για πρώτη φορά σε στεγνωτήριο. Στη συνέχεια αναφέρονται τα πιο συνήθη σύμβολα:

- Μπορεί να μπει στο στεγνωτήριο.
- Δεν μπορεί να στεγνώσει σε στεγνωτήριο.
- Στεγνώστε σε υψηλή θερμοκρασία.
- Στεγνώστε σε χαμηλή θερμοκρασία.

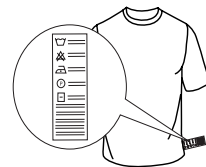

ΠΡΟΓΡΑΜΜΑΤΑ

Η διάρκεια αυτών των προγραμμάτων εξαρτάται από το μέγεθος του φορτίου, τον τύπο των υφασμάτων, την ταχύτητα της φυγοκέντρου που χρησιμοποιείται στο πλυντήριο σας και άλλες επιλεγμένες επιλογές. **Στα μοντέλα με οθόνη εμφανίζεται στον πίνακα ελέγχου η διάρκεια των κύκλων.** Ο υπόλοιπος χρόνος εμφανίζεται συνεχώς και τροποποιείται κατά τη διάρκεια του κύκλου στεγνωμάτος για να δείξει την καλύτερη δυνατή εκτίμηση. Επιλογή για χρήση - Εάν όλα τα φορτία σας στους Αυτόματους Κύκλους είναι σταθερά λιγότερο στεγνά ή πιο στεγνά από ό,τι θα θέλατε, μπορείτε να αυξήσετε ή να μειώσετε το επίπεδο στεγνωμάτος χρησιμοποιώντας τη συγκεκριμένη επιλογή.

Εco **Μέγιστο φορτίο* Χρόνος 195'**
Τυπικό πρόγραμμα για βαμβακερά, κατάλληλο για κανονικό στέγνωμα υγρών βαμβακερών ρούχων. Πιο αποτελεσματικό πρόγραμμα ως προς την κατανάλωση ενέργειας για το στέγνωμα βαμβακερών ρούχων. Οι τιμές στην ετικέτα ενέργειας βασίζονται σε αυτό το πρόγραμμα.

ΣΗΜΕΙΩΣΗ: Για βέλτιστη ενεργειακή απόδοση, αυτός ο κύκλος έχει ρυθμιστεί από προεπιλογή στο επίπεδο "Στεγνά". Για υψηλότερο ΕΠΙΠΕΔΟ ΣΤΕΓΝΩΜ. προτείνουμε τη χρήση του κύκλου Βαμβακερά.

Βαμβακερά kg Max* Χρόνος 190'
Κύκλος κατάλληλος για στέγνωμα όλων των τύπων βαμβακερών, έτοιμα για τοποθέτηση στο ντουλάπι.

Μικτά kg 4 Χρόνος 140'
Αυτό το πρόγραμμα είναι ιδανικό για να στεγνώσετε μαζί βαμβακερά και συνθετικά υφάσματα.

Συνθετικά kg 4 Χρόνος 75'
Για το στέγνωμα ρούχων από συνθετικές ίνες.

Συνθετικά mini kg 2 Χρόνος 65'
2kg Οικονομικό στέγνωμα μικρών φορτίων ρούχων.

Ευαίσθητα kg 2 Χρόνος 80'
Για το στέγνωμα ευαίσθητων ρούχων που απαιτούν ιδιαίτερη προσοχή.

Μαλλίνα kg 1 Χρόνος 115'
Για να στεγνώσετε τα μάλλινα ρούχα. Συνιστάται να γυρίσετε τα ρούχα απ' την ανάποδη πριν από το στέγνωμα. Αφήστε τα βαρύτερα άκρα που είναι ακόμα υγρά να στεγνώσουν φυσιολογικά.

Φρεσκαρισμα
Σύντομο πρόγραμμα κατάλληλο για φρεσκαρισμα ινών και ενδυμάτων μέσω εκπομπής καθαρού αέρα. Μη χρησιμοποιείτε με ρούχα που είναι ακόμα υγρά. Μπορεί να χρησιμοποιηθεί σε οποιοδήποτε μέγεθος φορτίου, αλλά είναι πιο αποτελεσματικό σε μικρά φορτία. Ο κύκλος διαρκεί περίπου 20 λεπτά.

Τζιν kg 3 Χρόνος 130'
Για το στέγνωμα βαμβακερών τζιν και ρούχων από ανθεκτικό υλικό τύπου τζιν όπως παντελόνια και μπουφάν.

Παπλωματα Χρόνος 180'
Για να στεγνώνετε ογκώδη αντικείμενα όπως ένα μονό πάπλωμα.

Μωρουδιακα kg 2 Χρόνος 125'
Ένα πρόγραμμα ειδικά σχεδιασμένο για να στεγνώνει ρούχα και λευκά μωρουδιακά (βαμβάκι και σενίλλη) και ευαίσθητα είδη. Μην στεγνώνετε αντικείμενα με πλαστικές επικαλύψεις.

Πουκαμισα kg 3 Χρόνος 140'
Αυτό το πρόγραμμα προορίζεται για πουκάμισα από βαμβάκι ή ανάμικτο βαμβάκι/συνθετικό.

Αθλητικα kg 4 Χρόνος 95'
Για αθλητικά ρούχα από συνθετικό ύφασμα ή βαμβάκι.

Αθλητικα παπουτσια 1 ζεύγη Χρόνος 100'
Αυτό είναι ένα πρόγραμμα για να στεγνώσετε ένα ζευγάρι αθλητικά παπούτσια. Τα παπούτσια πρέπει να έχουν πλυθεί και να φυγοκεντρηθούν με ελάχιστη ταχύτητα περιστροφής 400 rpm. Πρέπει να χρησιμοποιούνται με την κατάλληλη βάση στήριξης παπουτσιών. Στεγνώνετε μόνο παπούτσια κατασκευασμένα από συνθετικό υλικό ή πανί.

Xpress 45' kg 1
Ένα ταχύ πρόγραμμα χρόνου, ιδανικό για το στέγνωμα ρούχων που έχετε στύψει σε υψηλή ταχύτητα στο πλυντήριο, για παράδειγμα τα πουκάμισα που χρησιμοποιήθηκαν σε μια εβδομάδα εργασίας.

***ΜΕΓΙΣΤΟ ΦΟΡΤΙΟ 8 Kg (Στεγνό φορτίο)**

ΕΠΙΛΟΓΕΣ

Αυτά τα κουμπιά σας επιτρέπουν να εξατομικεύσετε το επιλεγμένο πρόγραμμα σύμφωνα με τις προσωπικές απαιτήσεις. Δεν είναι διαθέσιμες όλες οι επιλογές για όλα τα προγράμματα. Ορισμένες επιλογές ενδέχεται να μην είναι συμβατές με αυτές που έχετε ορίσει προηγουμένως. Εάν ναι, θα ειδοποιηθείτε από τις ενδείξεις του βομβητή ή/και τις ενδείξεις που αναβοσβήνουν. Εάν η επιλογή είναι διαθέσιμη, η ένδειξη επιλογής θα παραμείνει αναμμένη. Το πρόγραμμα μπορεί να διατηρήσει ορισμένες επιλογές που έχουν επιλεγεί σε προηγούμενους κύκλους στεγνωμάτος.

Επιπέδ στεγνωμ

πατήστε το σχετικό κουμπί αρκετές φορές για να λάβετε ένα διαφορετικό επίπεδο παραμένουσας υγρασίας στα ρούχα. Μια ένδειξη δείχνει το επίπεδο που επιλέγετε.

Για σίδερο: πολύ απαλό στέγνωμα. Τα ρούχα θα σιδερώνονται πιο εύκολα αμέσως μετά τον κύκλο.

Για κρεμάστρα: επίπεδο μελετημένο για ευαίσθητα ενδύματα. Έτοιμα για να κρεμαστούν.

Για ντουλάπα: τα ρούχα είναι έτοιμα να διπλωθούν και να φυλαχτούν στην ντουλάπα.

Έξτρα στέγνωμα: χρησιμοποιείται για ενδύματα που θα φορεθούν στο τέλος του κύκλου.

Χρονος στεγνωματος

Αυτή η επιλογή σας επιτρέπει να επιλέξετε τη διάρκεια του στεγνωμάτος. Πατήστε επανειλημμένα το αντίστοιχο πλήκτρο για να ρυθμίσετε τον έπιθ. Μια ένδειξη στον πίνακα ελέγχου δείχνει την ώρα που επιλέγετε.

Καθυστερηση εναρξης

Αυτή η επιλογή σας επιτρέπει να ορίσετε μια καθυστέρηση σε σχέση με την έναρξη του κύκλου.

Πατήστε επανειλημμένα το αντίστοιχο κουμπί για να λάβετε την επιθυμητή καθυστέρηση. Αφού φτάσετε στον μέγιστο επιλεγμένο χρόνο, πατώντας ξανά το κουμπί επαναφέρετε την επιλογή. Μια ένδειξη στον πίνακα ελέγχου δείχνει το χρόνο που επιλέγετε. Αφού πατήσετε το πλήκτρο έναρξης/παύσης: η συσκευή σηματοδοτεί τον υπόλοιπο χρόνο για την εκκίνηση του κύκλου.

Εάν η πόρτα ανοίξει, μετά το κλείσιμο, πρέπει να πατήσετε ξανά το πλήκτρο έναρξης/παύσης.

Τελος κυκλ

Αυτή η επιλογή ενεργοποιεί ένα παρατεταμένο ακουστικό σήμα στο τέλος του κύκλου. Ενεργοποιήστε την αν δεν είστε σίγουροι ότι ακούτε τον κανονικό ήχο του τέλους του κύκλου. Αυτή η επιλογή, εάν επιλεγεί κατά το προηγούμενο στέγνωμα, παραμένει στη μνήμη.

Πληκτ μπλοκ

Αυτή η επιλογή καθιστά απενεργοποιήσιμα όλα τα χειριστήρια της συσκευής, εκτός από το κουμπί Αναμμέν/Σβηστό.

Με τη συσκευή ενεργοποιημένη:

- για να ενεργοποιήσετε την επιλογή, κρατήστε πατημένο το κουμπί μέχρι να ανάψει η σχετική ενδεικτική λυχνία.
 - για να απενεργοποιήσετε την επιλογή, κρατήστε πατημένο το κουμπί μέχρι να σβήσει η σχετική ένδειξη.
- Αυτή η επιλογή, αν επιλεγεί κατά το προηγούμενο στέγνωμα, παραμένει στη μνήμη.

Λιγο τσαλακ

Αυτή η επιλογή προσθέτει μια επεξεργασία κατά των πτυχών στο τέλος του κύκλου με περιοδική περιστροφή του κάδου (διάρκεια μέχρι 10 ώρες). Συνιστάται ιδιαίτερα όταν δεν μπορείτε να αφαιρέσετε τα ρούχα μόλις ολοκληρωθεί το στέγνωμα. Εάν η επιλογή αυτή χρησιμοποιείται σε συνδυασμό με την καθυστερημένη εκκίνηση, η επεξεργασία κατά των πτυχών θα προστεθεί επίσης στη φάση καθυστερημένης έναρξης. Αυτή η επιλογή, εάν επιλεγεί κατά το προηγούμενο στέγνωμα, παραμένει στη μνήμη.

Ελαφρυ στεγνωμα

Ενεργοποιεί μια πιο ελαφριά επεξεργασία των ρούχων μειώνοντας τη θερμοκρασία στεγνωμάτος.

Χρηση Της Βασης Στηριξης

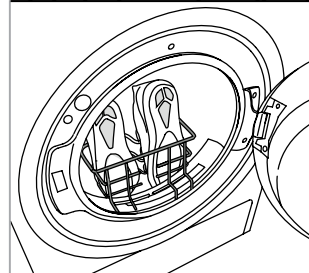

Αφαιρέστε το φίλτρο πόρτας και τοποθετήστε τη βάση. Τα κορδόνια πρέπει να μπουν μέσα στα παπούτσια: οι μύτες να είναι στραμμένες προς τα κάτω και τα πέλαμα μπροστά. **Μην προσθέτετε εσώρουχα ή άλλα παπούτσια μέσα στο καλάθι.** Επανατοποθετήστε το φίλτρο πόρτας στο τέλος του στεγνωμάτος.

ΦΡΟΝΤΙΔΑ ΚΑΙ ΣΥΝΤΗΡΗΣΗ

ΠΡΟΕΙΔΟΠΟΙΗΣΗ: αποσυνδέστε το στεγνωτήριο από το ρεύμα κατά τις διαδικασίες καθαρισμού και συντήρησης.

Εκκένωση του δοχείου περισυλλογής του νερού μετά από κάθε κύκλο (βλέπε εικόνα Α).

Βγάλτε το δοχείο από το στεγνωτήριο και αδειάστε το σε ένα νεροχύτη ή άλλη κατάλληλη αποχέτευση και στη συνέχεια τοποθετήστε το πάλι σωστά. Μη χρησιμοποιήσετε το στεγνωτήριο χωρίς να έχετε επανατοποθετήσει προηγούμενα το δοχείο στη θέση του.

Καθαρισμός του φίλτρου πόρτας μετά από κάθε κύκλο (βλέπε εικόνες Β).

Βγάλτε το φίλτρο και καθαρίστε το απομακρύνοντας τα κατάλοιπα χνουδιών από την επιφάνεια του φίλτρου πλένοντάς το κάτω από τρεχούμενο νερό ή απορροφώντας με ηλεκτρική σκούπα. Για βέλτιστη απόδοση, στεγνώστε καλά όλα τα φίλτρα πριν τα τοποθετήσετε ξανά στη θέση τους. **Μη χρησιμοποιήσετε το στεγνωτήριο χωρίς να έχετε επανατοποθετήσει προηγούμενα το φίλτρο στη θέση του.**

Πώς να αφαιρέσετε το φίλτρο πόρτας:

1. Ανοίξετε την πόρτα και τραβήξτε το φίλτρο προς τα επάνω.
2. Ανοίξετε το φίλτρο και καθαρίστε το, σε όλα του τα μέρη, από τα χνούδια. Τοποθετήστε το πάλι σωστά. Βεβαιωθείτε ότι το φίλτρο έχει εισαχθεί εντελώς στο ίδιο επίπεδο με το λάστιχο του στεγνωτηρίου.

Καθαρισμός του κάτω φίλτρου όταν ανάψει ο σχετικός δείκτης (βλέπε εικόνες C).

Βγάλτε το φίλτρο και καθαρίστε το απομακρύνοντας ενδεχόμενα κατάλοιπα χνουδιών από την επιφάνεια του φίλτρου πλένοντάς το κάτω από τρεχούμενο νερό ή απορροφώντας με ηλεκτρική σκούπα. Συνιστάται ωστόσο να καθαρίζετε αυτό το φίλτρο μετά από κάθε κύκλο για να βελτιστοποιήσετε τις επιδόσεις του στεγνώματος.

Μη χρησιμοποιήσετε το στεγνωτήριο χωρίς να έχετε επανατοποθετήσει προηγούμενα το φίλτρο στη θέση του.

Πώς να αφαιρέσετε το κάτω φίλτρο:

1. Ανοίξετε την κάτω πόρτα.
2. Πιάστε τη λαβή και τραβήξτε έξω το κάτω φίλτρο.
3. Ανοίξετε το οπίσθιο τοίχωμα του φίλτρου και απομακρύνετε τα ενδεχόμενα χνούδια από την εσωτερική επιφάνεια του διχτυού.
4. Καθαρίστε το θάλαμο του κάτω φίλτρου αποφεύγοντας την άμεση επαφή με τα πλακίδια.
5. Κλείστε πάλι το οπίσθιο τοίχωμα του κάτω φίλτρου και επανατοποθετήστε το, ελέγχοντας ότι είναι απόλυτα ενσωματωμένο στην έδρα.
6. Χαμηλώστε τη λαβή του φίλτρου και κλείστε την κάτω πόρτα.
7. Βεβαιωθείτε ότι το καπάκι του συμπυκνωτή είναι ελεύθερο.

Τα φίλτρα είναι βασικά συστατικά του στεγνώματος.

Η λειτουργία τους είναι να συλλέγουν το χνούδι που σχηματίζεται κατά το στέγνωμα. Στην περίπτωση που τα φίλτρα φράξουν, η ροή αέρα μέσα στο στεγνωτήριο θα υπονομευθεί σοβαρά: οι χρόνοι στεγνώματος είναι μεγαλύτεροι, καταναλώνεται περισσότερη ενέργεια και μπορεί να συμβεί ζημιά στο στεγνωτήριο. Εάν οι λειτουργίες αυτές δεν εκτελούνται σωστά, το στεγνωτήριο δεν μπορεί να ξεκινήσει.

Καθαρισμός του στεγνωτηρίου

- Τα εξωτερικά μεταλλικά, πλαστικά και ελαστικά μέρη μπορούν να καθαριστούν με ένα υγρό πανί.
- Καθαρίζετε τακτικά τη μάσκα εισαγωγής αέρα (κάθε 6 μήνες) με ηλεκτρική σκούπα για να αφαιρέσετε τυχόν χνούδια, μαλούρες ή επικαθίσεις σκόνης. Επιπλέον, αφαιρέστε τυχόν εναποθέσεις από χνούδι από την περιοχή των φίλτρων, χρησιμοποιώντας κατά διαστήματα μια ηλεκτρική σκούπα.
- Μη χρησιμοποιείτε διαλύτες ή λειαντικά.

ΜΕΤΑΦΟΡΑ ΚΑΙ ΧΕΙΡΙΣΜΟΣ

Ποτέ μην σηκώνετε το στεγνωτήριο κρατώντας το στην πάνω πλευρά του.

1. Βγάλτε το στεγνωτήριο από την πρίζα.
2. Αφαιρέστε εντελώς το νερό από τη δεξαμενή νερού.
3. Βεβαιωθείτε ότι η πόρτα και η δεξαμενή νερού είναι κλειστά.
4. Αν ο εύκαμπτος σωλήνας συνδέεται σε σύστημα αποχέτευσης, στερεώστε τον εύκαμπτο σωλήνα στην πίσω πλευρά του στεγνωτηρίου ξανά (δείτε τον Οδηγό Εγκατάστασης).

Κατανάλωση ισχύος			
Εκτός λειτουργίας (Po) - Watts	0.50		
Κατάσταση αναμονής (PI) - Watts	2.00		
Προγράμματα	Kg	kWh	Λεπτά
Eco* ◻	8	2.58	215
Eco ◻	4	1.38	127
Συνθετικά	4	1.19	116

* Πρόγραμμα αναφοράς για την Ετικέτα Ενεργειακής Απόδοσης, αυτό το πρόγραμμα είναι κατάλληλο για το στέγνωμα συνηθισμένων υγρών βαμβακερών ρούχων και είναι το αποτελεσματικότερο πρόγραμμα από άποψη ενεργειακής κατανάλωσης για το στέγνωμα υγρών βαμβακερών ρούχων. (Τυπική διαμόρφωση/προκαθορισμένη αρχικά).

Σύστημα Αντλίας Θερμότητας

Η αντλία θερμότητας περιέχει αέρια θερμοκηπίου που περιέχονται σε ερμητικά κλεισμένη μονάδα. Αυτή η σφραγισμένη μονάδα περιέχει 0.15 kg αερίου R134a. GWP = 604 (1 t CO₂).

ΠΕΡΙΓΡΑΦΗ ΠΡΟΪΟΝΤΟΣ

1. Δοχείο νερό
2. Καπάκι του συμπυκνωτή
3. Κάτω φίλτρο
4. Φίλτρο πόρτας

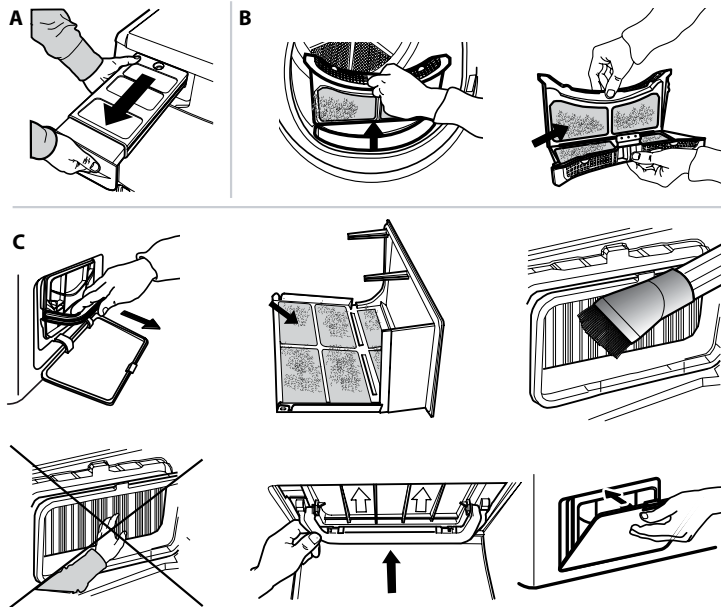
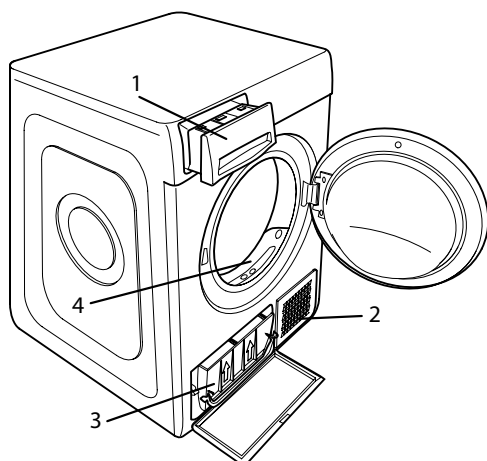

Στην περίπτωση δυσλειτουργίας, πριν έλθετε σε επαφή με την Τεχνική Εξυπηρέτηση, ελέγξτε την παρακάτω πινακίδα. Οι ανωμαλίες συνήθως είναι μικρής έκτασης και μπορούν να επιλυθούν σε λίγα λεπτά.

Ανωμαλία	Πιθανή αιτία	Επίλυση
Το στεγνωτήριο δεν ενεργοποιείται.	Ο ρευματολήπτης δεν είναι συνδεδεμένος στην πρίζα του ρεύματος.	Συνδέστε το ρευματολήπτη στην πρίζα του ρεύματος.
	Η πρίζα του ρεύματος έχει βλάβη.	Δοκιμάστε να συνδέσετε μια άλλη συσκευή στην ίδια πρίζα. Μη χρησιμοποιείτε ηλεκτρικές διατάξεις για σύνδεση στην πρίζα όπως προσαρμογείς ή επεκτάσεις.
	Υπήρξε διακοπή ηλεκτρικής τροφοδοσίας.	Περιμένετε να επανέλθει η τροφοδοσία και ενεργοποιήστε ξανά την ασφάλεια εάν είναι απαραίτητο.
Το στεγνωτήριο δεν ξεκινά.	Η πόρτα δεν έχει κλείσει καλά.	Κλείστε την πόρτα.
	Έχει επιλεγθεί καθυστέρηση για την έναρξη του κύκλου.	Σε συσκευές με αυτή τη λειτουργία: περιμένετε το τέλος της ρύθμισης καθυστέρησης ή σβήστε τη συσκευή για να την επαναφέρετε. Συμβουλευτείτε την ενότητα Επιλογές.
	Το κουμπί Έναρξη/Παύση δεν έχει πατηθεί για να ξεκινήσει το πρόγραμμα.	Πατήστε το κουμπί Έναρξη/Παύση.
Τα ρούχα είναι υγρά στο τέλος του κύκλου.	Στις συσκευές που διαθέτουν λειτουργία κλειδώματος πλήκτρων, αυτή η επιλογή έχει εισαχθεί.	Ανατρέξτε στην ενότητα Επιλογές. Εάν επιλέχθηκε το Key Lock, απενεργοποιήστε το. Η απενεργοποίηση του μηχανήματος δεν θα απενεργοποιήσει αυτήν την επιλογή.
	Μικρό φορτίο.	Το αυτόματο πρόγραμμα δεν έχει ανιχνεύσει την απαιτούμενη τελική υγρασία και το στεγνωτήριο θα ολοκληρώσει το πρόγραμμα και θα σταματήσει. Εάν συμβεί αυτό, απλώς επιλέξτε μια επιπλέον σύντομη περίοδο στεγνώματος ή επιλέξτε πολύ στεγνό (extra dry) εάν υπάρχει.
Οι χρόνοι στεγνώματος είναι πολύ μεγάλοι.	Μεγάλα φορτία ή βαριά φάσματα.	Τα επίπεδα στεγνώματος μπορούν να τροποποιηθούν στο ειδικό επιθυμητό στέγνωμα. Η επιλογή Έξτρα στέγνωμα συνιστάται για ρούχα έτοιμα να φορεθούν.
	Δεν πραγματοποιήθηκε σωστή συντήρηση.	Συμβουλευτείτε το τμήμα ΦΡΟΝΤΙΔΑ ΚΑΙ ΣΥΝΤΗΡΗΣΗ και εκτελέστε τις διαδικασίες που περιγράφονται.
	Το πρόγραμμα, η ώρα και/ή το επίπεδο στεγνώματος που έχουν επιλεγθεί δεν είναι κατάλληλα για τον τύπο ή την ποσότητα του φορτίου που είναι στο στεγνωτήριο.	Συμβουλευτείτε την ενότητα ΠΡΟΓΡΑΜΜΑΤΑ ΚΑΙ ΕΠΙΛΟΓΕΣ για να βρείτε το πρόγραμμα και τις πιο κατάλληλες επιλογές για το είδος του φορτίου.
	Τα ρούχα είναι πολύ βρεγμένα.	Εκτελέστε έναν κύκλο πλυσίματος με υψηλότερους κύκλους περιστροφής για να αφαιρέσετε όσο το δυνατόν περισσότερο νερό.
	Το στεγνωτήριο μπορεί να είναι υπερφορτωμένο.	Συμβουλευτείτε την ενότητα προγραμμάτων για να ελέγξετε το μέγιστο φορτίο για κάθε πρόγραμμα.
Το πρόγραμμα δεν έχει ολοκληρωθεί.	Θερμοκρασία δωματίου.	Ο χρόνος στεγνώματος ενδέχεται να είναι μεγαλύτερος, εάν η θερμοκρασία δωματίου είναι εκτός του εύρους 14–30 °C.
	Μπορεί να έχει συμβεί διακοπή ρεύματος.	Σε περίπτωση διακοπής του ρεύματος, πατήστε το πλήκτρο Έναρξη/Παύση για να επανεκκινήσετε τον κύκλο.

δείκτες αναμμένες ή αναβοσβήνουν

Δοχείο νερού	Το δοχείο νερού είναι γεμάτο.	Αδειάστε το δοχείο νερού. Συμβουλευτείτε την ενότητα ΦΡΟΝΤΙΔΑ ΚΑΙ ΣΥΝΤΗΡΗΣΗ.
Φίλτρο πόρτας	Ανωμαλία στη ροή αέρα που απαιτείται για τη λειτουργία της συσκευής.	Καθαρίστε το φίλτρο πόρτας και ελέγξτε ότι το καπάκι του συμπυκνωτή είναι ελεύθερο. Εάν οι εργασίες αυτές δεν εκτελούνται σωστά, μπορεί να προκληθεί βλάβη στο στεγνωτήριο. Συμβουλευτείτε την ενότητα ΦΡΟΝΤΙΔΑ ΚΑΙ ΣΥΝΤΗΡΗΣΗ.
Κάτω φίλτρο *	Το κάτω φίλτρο πρέπει να καθαριστεί.	Καθαρίστε το κάτω φίλτρο. Συμβουλευτείτε την ενότητα ΦΡΟΝΤΙΔΑ ΚΑΙ ΣΥΝΤΗΡΗΣΗ.
DEMO Ο κύκλος διαρκεί μερικά λεπτά.	Το στεγνωτήριο βρίσκεται σε λειτουργία DEMO. Η ένδειξη DEMO είναι αναμμένη.	Αφαιρέστε τη λειτουργία DEMO. Οι ακόλουθες ενέργειες πρέπει να εκτελούνται διαδοχικά χωρίς παύσεις. Ενεργοποιήστε και απενεργοποιήστε τη συσκευή. Πατήστε το κουμπί Έναρξη/Παύση μέχρι να ακούσετε ένα ηχητικό σήμα. Ανάψτε πάλι τη συσκευή. Η δείκτης λυχνία "DEMO" αναβοσβήνει και στη συνέχεια σβήνει.

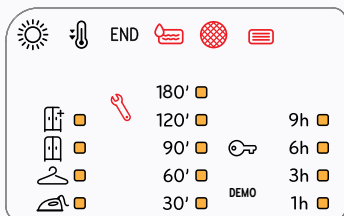

Η παρουσία του συμβόλου του γαλλικού κλειδιού δείχνει μια ανωμαλία. Εκτελέστε τις περιγραφόμενες λειτουργίες. Απενεργοποιήστε το στεγνωτήριο και αποσυνδέστε το από το ηλεκτρικό δίκτυο. Ανοίξτε την πόρτα αμέσως και αφαιρέστε τα ρούχα, έτσι ώστε η θερμότητα να μπορεί να διαχυθεί. Περιμένετε περίπου μία ώρα. Επανασυνδέστε το στεγνωτήριο στο ηλεκτρικό δίκτυο, φορτώστε τα ρούχα και επανεκκινήστε τον κύκλο στεγνώματος. Εάν το πρόβλημα παραμένει, επικοινωνήστε με την Τεχνική Εξυπηρέτηση και αναφέρετε με τους αριθμούς και τη θέση των LED που αναβοσβήνουν, ξεκινώντας από το κάτω μέρος της αριστερής στήλης. Π.χ. Πρώτη στήλη στα αριστερά, LED n. 1 και 3 είναι αναμμένα. Κεντρική στήλη, LED n. 1 αναμμένο.

* Σημείωση: ορισμένα μοντέλα είναι αυτοκαθαριζόμενα. Μη εφοδιασμένα με κάτω φίλτρο, συμβουλευτείτε το τμήμα ΦΡΟΝΤΙΔΑ ΚΑΙ ΣΥΝΤΗΡΗΣΗ.



Μπορείτε να βρείτε πολιτικές, τυπική τεκμηρίωση, παραγγελία ανταλλακτικών και πρόσθετες πληροφορίες προϊόντος:

- Επισκεφθείτε τον ιστότοπο docs.indesit.eu και parts-selfservice.whirlpool.com
- Χρησιμοποιώντας τον κωδικό QR
- Εναλλακτικά, **μπορείτε να επικοινωνήσετε με την Υπηρεσία εξυπηρέτησης πελατών** (βλ. τηλεφωνικό αριθμό στο βιβλιαράκι εγγύησης). Όταν επικοινωνείτε με το Κέντρο εξυπηρέτησης πελατών, αναφέρατε τους κωδικούς που αναγράφονται στην ετικέτα αναγνώρισης προϊόντος.

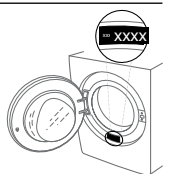



GRACIAS POR COMPRAR UN PRODUCTO INDESIT.
Para recibir una asistencia más completa, registre su producto en www.indesit.eu/register



Antes de usar el aparato, lea atentamente las Instrucciones de seguridad.

PANEL DE CONTROL

- 1 Botón de On/Off (Reset si se mantiene pulsado)
- 2 Mando programas
- 3 Inicio/Pausa (Inicio: led fijo. Pausa: led intermitente)
- 4 Push & GO

Teclas de opciones*

- 5 Nivel secado
- 6 Tiempo secado
- 7 Inicio diferido
- 8 Secado delicado
- 9 Antiarrugas (Teclas bloqueo si se mantiene pulsado)
- 10 Fin de ciclo

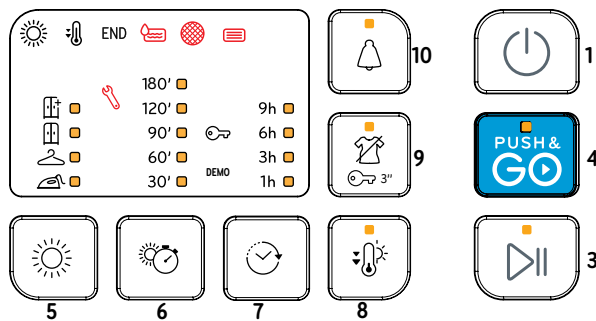
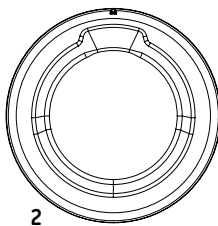

*Nota: algunos modelos podrían presentar la indicación completa en lugar de los iconos

INDICADORES

Nivel de secado: Seco plancha - Seco para colgar - Seco armario - Extra seco

Fase del ciclo: Secado - Enfriado - **END** Fin del ciclo

Vaciar el depósito del agua Limpiar el Filtro de la puerta Limpiar el Filtro inferior

Consultar la sección Problemas y Soluciones: **Avería:** Contactar Servicio de Asistencia. - **DEMO Modo Demo.**

PRIMER USO

Asegúrese de que el depósito de agua esté introducido correctamente. Asegúrese de que el tubo de desagüe situado en la parte trasera de la secadora esté fijado correctamente al depósito de agua de la secadora o al sistema de desagüe de la casa.

La secadora se debe instalar en una habitación con una temperatura entre 5°C y 35°C para asegurar el funcionamiento correcto.

Antes de utilizar su secadora controle que haya permanecido en posición vertical durante 6 horas, como mínimo.

USO DIARIO

Si hace esto, su aparato funcionará lo MEJOR posible:

- recuerde vaciar el depósito de agua después de cada ciclo de secado.

- recuerde limpiar los filtros después de cada ciclo de secado.

Consulte el apartado Cuidados y mantenimiento.

1. Conecte la secadora en la toma de corriente.
2. Abra la puerta y cargue la ropa; consulte siempre las instrucciones en las etiquetas de la ropa y las cargas máximas indicadas en el apartado de programas. Vacíe los bolsillos. Asegúrese de que la ropa no quede atrapada entre la puerta y/o el filtro de la puerta. No cargue artículos demasiado mojados. No seque objetos grandes y demasiado voluminosos.
3. Cierre la puerta.
4. Pulse el botón de "Encendido/apagado".
5. Seleccione el programa más adecuado para el tipo de tejido de la carga.
6. Seleccione las opciones, si es necesario.
7. Pulse el botón "Inicio/Pausa" para comenzar el secado.
8. Al final del ciclo de secado, sonará una advertencia acústica. Un indicador en el panel de control mostrará el final del ciclo. Saque la carga inmediatamente para evitar la formación de arrugas en la ropa.
9. Apague la máquina pulsando el botón de "Encendido/apagado", abra la puerta y saque la ropa. Si la máquina no se apaga manualmente, aproximadamente un cuarto de hora después de finalizar el ciclo el aparato se apagará automáticamente para ahorrar energía. Tenga en cuenta que algunos programas/opciones son compatibles con el sistema "Antiarrugas". Esto significa que, unas horas después de finalizar el ciclo de secado, el tambor gira a intervalos regulares para evitar la formación de arrugas. En caso de corte de corriente, es necesario pulsar el botón "Inicio/pausa" para reiniciar el ciclo.

PUSH & GO

Esta función permite iniciar un ciclo, después de haber encendido la máquina, sin haber accionado ninguna otra tecla y/o mando (de lo contrario, el programa Push & GO se desactivará).

Es siempre necesario seguir los puntos 1 2 y 3 del uso cotidiano. Para iniciar el ciclo Push & GO, mantener apretado el botón. El piloto encendido indica que el ciclo está en marcha. El ciclo es ideal para prendas de algodón y sintéticas. Carga máxima 4 kg. (Duración del ciclo 110')

Si la puerta se abre durante el ciclo, para reiniciar el ciclo, hay que cerrar la puerta y apretar la tecla INICIO/PAUSA. Tal programa no permite configurar otras opciones.

APERTURA DE LA PUERTA DURANTE EL CICLO

Durante el funcionamiento, es posible abrir la puerta, si hay alguna prenda seca, puede sacarla para que el secado continúe con el resto de prendas. Una vez cerrada la puerta, pulse el botón "Inicio/pausa" para reanudar el funcionamiento de la máquina. Mantenga la puerta cerrada hasta el final del ciclo para ahorrar tiempo y energía.

ETIQUETAS DE MANTENIMIENTO

Controle las etiquetas de las prendas, en especial cuando se introducen por primera vez en la secadora. A continuación se reproducen los símbolos más comunes:

- Puede utilizarse en la secadora.
- No se puede secar en secadora.
- Secar a alta temperatura.
- Secar a baja temperatura.

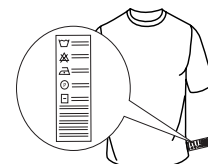

PROGRAMAS

La duración de estos programas depende del tamaño de la carga, del tipo de tejidos, de la velocidad del centrifugado usado en su lavadora y de las otras opciones seleccionadas.

En los modelos con pantalla, la duración de los ciclos se muestra en el panel de control. El tiempo restante es monitorizado constantemente y modificado durante el ciclo de secado para mostrar la mejor estimación posible.

De forma opcional puede aumentar o disminuir el nivel de secado utilizando la opción correspondiente, en el caso de que todas las cargas en los ciclos automáticos queden siempre menos secas o más secas de lo que le gustaría.

Eco **kg Max*** **Tiempo 195'**
 Programa de algodón estándar, apto para secar ropa normalmente mojada de algodón. El programa más eficiente en términos de consumo de energía para secar la ropa de algodón. Los valores de la etiqueta de energía se basan en este programa.

NOTA: Para una eficiencia energética óptima, este ciclo está configurado por defecto en el nivel "Seco armario". Para un nivel de secado más alto, recomendamos utilizar el ciclo Algodón.

Algodón **kg Max*** **Tiempo 190'**
 Ciclo adecuado para secar prendas de todo tipo de algodón, salen listas para colocarlas en el armario.

Variada **kg 4** **Tiempo 140'**
 Este es el programa ideal para secar juntos los tejidos de algodón y los sintéticos.

Sintéticos **kg 4** **Tiempo 75'**
 Para secar ropa con tejidos sintéticos.

Sintéticos Mini **kg 2** **Tiempo 65'**
 Secado económico para pequeñas cargas de ropa.

Delicados **kg 2** **Tiempo 80'**
 Para secar ropa delicada que requiere un tratamiento suave.

Lana **kg 1** **Tiempo 115'**
 Para secar prendas de lana. Se aconseja dar la vuelta a las prendas antes del secado. Dejar que los bordes más pesados que estuvieran aún húmedos se sequen naturalmente.

Refrescar
 Programa breve adecuado para refrescar fibras y prendas mediante la emisión de aire fresco. No utilizar con prendas aún mojadas. Puede utilizarse con cualquier dimensión de carga, pero es más eficaz con cargas pequeñas. El ciclo dura unos 20 minutos.

Vaqueros **kg 3** **Tiempo 130'**
 Para secar ropa vaquera de algodón y prendas de material resistente similar al tejido vaquero como pantalones y chaquetas.

Edredón **Tiempo 180'**
 Para secar prendas voluminosas como un edredón.

Bebé **kg 2** **Tiempo 125'**
 Un programa concebido específicamente para secar la ropa de vestir y de cama de recién nacidos (algodón y chenilla) y las prendas delicadas. No secar artículos con revestimientos de plástico.

Camisas **kg 3** **Tiempo 140'**
 Este programa está dedicado a las camisas de algodón o mezcla algodón/sintéticos.

Deporte **kg 4** **Tiempo 95'**
 Para secar ropa de deporte de tejido sintético o algodón.

Calzado Deportivo **1 pareja** **Tiempo 100'**
 Este es un programa para secar un par de zapatillas deportivas. Las zapatillas deben lavarse y centrifugarse a una velocidad de centrifugado mínima de 400 revoluciones. Debe usarse con el correspondiente soporte para zapatos suministrado. Secar solo zapatillas deportivas de material sintético o tela.

Rápido 45' **kg 1**
 Un programa rápido a tiempo, ideal para secar prendas centrifugadas a alta velocidad en la lavadora, por ejemplo las camisas utilizadas en una semana de trabajo.

***CARGA MÁXIMA 8 Kg (Carga seca)**

OPCIONES

BOTONES DE OPCIONES

Estos botones se usan para personalizar el programa seleccionado según las propias exigencias. No todas las opciones están disponibles para todos los programas. Algunas son incompatibles con otras precedentemente seleccionadas. La incompatibilidad es indicada por una señal acústica y/o por indicadores intermitentes. Si la opción está disponible, el indicador de la opción seleccionada permanecerá encendido. Algunas opciones pueden permanecer en la memoria del programa si han sido seleccionadas en el secado precedente.

 **Nivel secado**
 Apretar varias veces el botón correspondiente para obtener un nivel de humedad residual diferente en la ropa. Un indicador señala el nivel que se está seleccionando.

 **Seco para plancha:** secado muy delicado. Las prendas se plancharán más fácilmente justo después del ciclo.

 **Seco para colgar:** un nivel estudiado para prendas delicadas; listas para ser colgadas.

 **Seco armario:** la ropa está lista para ser doblada y guardada en el armario.

 **Extra seco:** utilizado para prendas que se van a vestir al final del ciclo.

 **Tiempo secado**
 Esta opción permite escoger la duración del secado. Apretar varias veces el botón correspondiente para configurar el tiempo deseado para el secado. Un indicador, en el panel de control, señala el tiempo que se está escogiendo.

 **Inicio diferido**
 Esta opción permite configurar un retraso respecto al inicio del ciclo. Apretar varias veces el botón correspondiente con el fin de obtener el retraso deseado. Después de haber alcanzado el tiempo máximo seleccionable, si se vuelve a apretar la tecla, la opción se restablece. Un indicador, en el panel de control, señala el tiempo que se está escogiendo. Después de haber apretado la tecla "Inicio/Pausa": la máquina señala el tiempo restante para el comienzo del ciclo. En caso de apertura de la puerta, después del cierre, hay que volver a apretar la tecla "Inicio/Pausa".

 **Fin de ciclo**
 Esta opción activa una señal acústica prolongada al final del ciclo. Activarla si no se está seguro de escuchar el sonido normal de final de ciclo. Esta opción, si se ha seleccionado en el secado precedente, permanece en la memoria.

 **Teclas bloqueo**
 Esta opción bloquea todos los mandos de la máquina, menos la tecla "Encendido/apagado".
 Con la máquina encendida:

- para activar la opción hay que mantener apretada la tecla hasta que la máquina señala que la opción ha sido habilitada.
 - para desactivar la opción hay que mantener apretada la tecla hasta que la máquina señala que la opción ha sido deshabilitada.
- Esta opción, si se ha seleccionado en el secado precedente, permanece en la memoria.

 **Antiarrugas**
 Esta opción añade al final del ciclo un tratamiento anti-arrugas mediante rotaciones periódicas del cesto (duración hasta 10 horas). Es especialmente aconsejable cuando no se tiene la posibilidad de sacar la ropa en cuanto ha terminado el secado. Si esta opción se usa en combinación con el inicio retrasado, el tratamiento anti-arrugas se añadirá también a la fase de inicio retrasado. Esta opción, si se ha seleccionado en el secado precedente, permanece en la memoria.

USO DEL SOPORTE PARA CALZADO

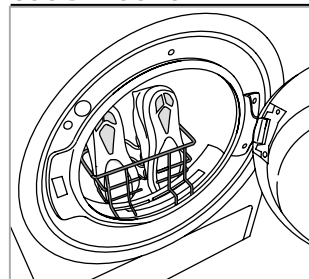

Retirar el filtro de la puerta y colocar el soporte. Los cordones deben introducirse en el interior de las zapatillas: las puntas deben dirigirse hacia abajo y las suelas hacia el frente. No añadir otra ropa u otras zapatillas dentro del cesto. Volver a colocar el filtro de la puerta después del secado.

Secado delicado
Realiza un tratamiento más suave de la ropa reduciendo la temperatura de secado.

CUIDADOS Y MANTENIMIENTO

ADVERTENCIA: desenchufe la secadora durante los procedimientos de limpieza y mantenimiento.

Vaciado del depósito de recogida del agua después de cada ciclo (véase la figura A).

Extraer el contenedor de la secadora y vaciarlo en un lavabo o en otro drenaje adecuado, después, volver a colocarlo correctamente. No utilizar la secadora sin haber vuelto a introducir el depósito en su alojamiento.

Limpieza del filtro de la puerta después de cada ciclo (véase la B).

Extraer el filtro y limpiarlo eliminando los residuos de pelusa de la superficie del filtro lavándolo bajo agua corriente o usando un aspirador. Para un rendimiento óptimo, seque todos los filtros antes de insertarlos de nuevo en su lugar. **No utilizar la secadora sin haber introducido antes de nuevo el filtro en su alojamiento.**

Como desmontar el filtro de la puerta:

1. Abrir la puerta y tirar del filtro hacia arriba.
2. Abrir el filtro y limpiarlo, en todas sus partes, de pelusa. Volver a colocarlo correctamente; asegurarse de que el filtro se haya vuelto a introducir completamente a ras de la junta de la secadora.

Limpieza del filtro inferior cuando se enciende el indicador correspondiente (véase la figura C).

Extraer el filtro y limpiarlo eliminando los posibles residuos de pelusa de la superficie del filtro, lavándolo bajo agua corriente o usando un aspirador. En cualquier caso, se recomienda limpiar el propio filtro después de cada ciclo para optimizar las prestaciones de secado. **No utilizar la secadora sin haber introducido antes de nuevo el filtro en su alojamiento.**

Como desmontar el filtro inferior:

1. Abrir la puerta inferior.
2. Agarrar la manilla y sacar el filtro inferior.
3. Abrir la pared posterior del filtro y eliminar la pelusa de la superficie interna de la malla.
4. Limpiar la cámara del filtro inferior evitando el contacto directo con las láminas.
5. Volver a cerrar la pared posterior del filtro inferior y volver a introducirlo controlando que esté perfectamente integrado en su alojamiento.
6. Bajar la manilla del filtro y cerrar la puerta inferior.
7. Asegurarse de que la rejilla de la toma de aire esté libre.

Los filtros son componentes fundamentales del secado. Su función es la de recoger la pelusa que se forma durante el secado. En caso de que los filtros se atasquen, el flujo

de aire al interior de la secadora se pondría en peligro gravemente: los tiempos de secado se alargan, se consume más energía y pueden provocarse daños a la secadora. Si estas operaciones no se efectúan correctamente, la secadora podría no ponerse en marcha.

Limpieza de la secadora

- Las piezas externas de metal, plástico y goma se pueden limpiar con un paño húmedo.
- Limpie la rejilla delantera de entrada de aire periódicamente (cada seis meses) con una aspiradora para eliminar cualquier depósito de pelusa, pelo o polvo. Además, elimine de vez en cuando cualquier depósito de pelusa de la parte de los filtros utilizando una aspiradora de vez en cuando.
- No utilice disolventes o abrasivos.

TRANSPORTE Y MANIPULACIÓN

No levante nunca la secadora sosteniéndola por su parte superior.

1. Desenchufe la secadora.
2. Elimine el agua por completo del depósito de agua.
3. Asegúrese de que la puerta y depósito de agua estén bien cerrados.
4. Si el tubo de desagüe está conectado a su sistema de desagüe, vuelva a fijar el tubo de desagüe a la parte trasera de la secadora (consulte la Guía de Instalación).

Consumo de energía			
Modo apagado (off) (Po) - Watts			0.50
Modo sin apagar (left-on) (Pl) - Watts			2.00
Programas	Kg	kWh	Minutos
Eco* ◀	8	2.58	215
Eco ◀	4	1.38	127
Sintéticos	4	1.19	116

* Programas de referencia para la Etiqueta de energía, que es apto para secar tejidos de algodón con humedad normal y que es el programa más eficiente en términos de consumo de energía para secar tejidos de algodón húmedos. (Configuración estándar/ predeterminada inicial).

Sistema de Bomba de Calor

La bomba de calor contiene gases de efecto invernadero dentro de una unidad sellada herméticamente. Esta unidad sellada contiene 0.15 kg de gas R134a. GWP = 604 (1 t CO₂).

DESCRIPCIÓN DEL PRODUCTO

1. Depósito de agua
2. Rejilla de la toma de aire
3. Filtro inferior
4. Filtro de la puerta

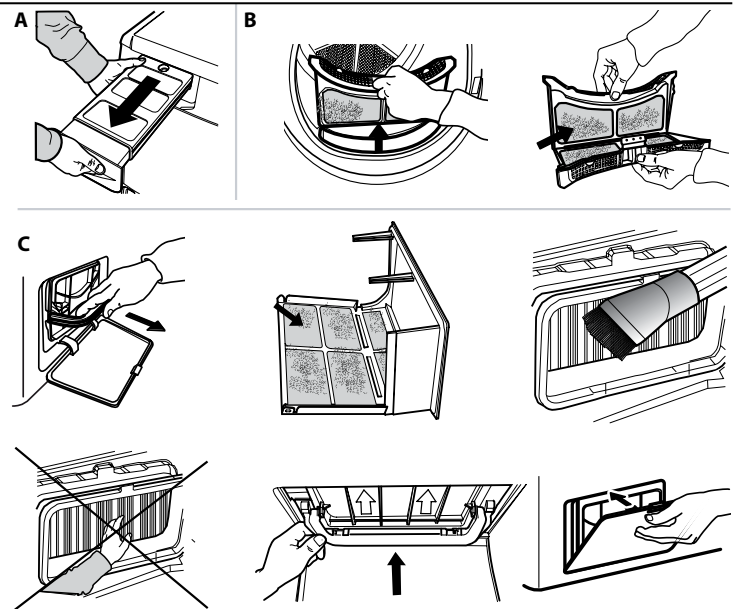
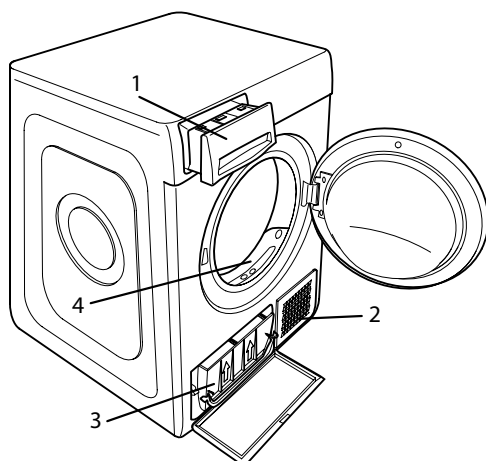

En caso de error de funcionamiento, antes de contactar con la asistencia, controlar la tabla de abajo. Las anomalías son a menudo poco graves y pueden resolverse en pocos minutos.

Anomalía	Posible causa	Solución
La secadora no se enciende.	El enchufe no está introducido en la toma de corriente.	Introducir el enchufe en la toma de corriente.
	La toma de corriente está averiada..	Intentar conectar otro electrodoméstico en la misma toma. No usar dispositivos eléctricos de conexión a la toma como adaptadores o prolongaciones.
	Se ha producido una interrupción de la corriente eléctrica.	Espere a que vuelva el suministro eléctrico y vuelva a encender el fusible si es necesario.
La secadora no arranca.	La puerta no se ha cerrado correctamente.	Cerrar la puerta.
	Se ha configurado un retraso para el arranque del ciclo.	En las máquinas con esta función: esperar al final del retraso configurado o apagar la máquina para restablecerla. Consultar la sección Opciones.
	No se ha apretado la tecla Inicio/Pausa para poner en marcha el programa.	Apretar la tecla Inicio/Pausa.
Las prendas están húmedas al finalizar el ciclo.	En las máquinas dotadas de función de teclas bloqueo, se ha activado esta opción.	Consulte el apartado Opciones. Si el Bloqueo de teclas está seleccionado, desactívelo. Apagar la máquina no desactivará esta opción.
	Carga pequeña.	El programa automático no ha captado la humedad final requerida y la secadora completará el programa y se detendrá. Si esto sucede, simplemente seleccione un período de secado adicional corto o seleccione la opción de secado extra si está disponible.
Los tiempos de secado son muy largos.	Cargas grandes o tejidos pesados.	Los niveles de secado pueden modificarse hasta alcanzar el nivel de secado deseado. Se recomienda utilizar la opción «Extra seco» para las prendas que vaya a usar al momento.
	No se ha efectuado un mantenimiento adecuado.	Consultar la sección cuidados y mantenimiento y efectuar las operaciones descritas.
	Programa, tiempo y/o nivel de secado configurados no son adecuados para el tipo o la cantidad de carga introducida en la secadora.	Consultar la sección programas y opciones para encontrar el programa y las opciones más adecuados para la carga.
	La ropa está demasiado mojada.	Efectuar un ciclo de lavado con revoluciones de centrifugado más elevadas para eliminar la mayor cantidad de agua posible.
	La secadora podría estar sobrecargada.	Consultar la sección programas para verificar la carga máxima para cada programa.
El programa no ha terminado.	Temperatura ambiente.	El secado puede llevar más tiempo si la temperatura ambiente se sale del rango de 14–30°C.
	Podría haberse producido una interrupción de corriente.	En caso de interrupción de la corriente eléctrica es necesario apretar la tecla Inicio/Pausa para volver a poner en marcha el ciclo.

Indicadores encendidos o intermitentes

Depósito de agua	El depósito está lleno.	Vaciar el depósito. Consultar la sección cuidados y mantenimiento.
Filtro de la puerta	Anomalía en el flujo de aire necesario para el funcionamiento de la máquina.	Limpiar el filtro de la puerta y controlar que la rejilla de la toma de aire esté libre. Si estas operaciones no se efectúan correctamente, la secadora podría sufrir daños. Consultar la sección cuidados y mantenimiento.
Filtro inferior*	El filtro inferior tiene que ser limpiado.	Efectuar la limpieza del filtro inferior. Consultar la sección cuidados y mantenimiento.
DEMO El ciclo dura pocos minutos.	La secadora está en modalidad DEMO. El indicador DEMO está encendido.	Quitar la modalidad Demo. Realizar las siguientes acciones una después de la otra sin pausa. Encender y apagar la máquina. Apretar la tecla Inicio/Pausa hasta escuchar una señal acústica. Volver a encender la máquina. El indicador "DEMO" parpadea y después se apaga.

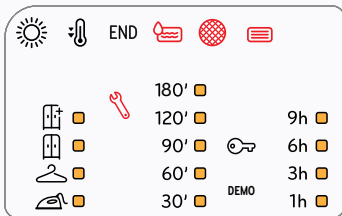

La presencia del símbolo de la llave inglesa señala una anomalía. Realizar los procedimientos descritos.
 Apagar la secadora y desconectarla de la red eléctrica. Abrir inmediatamente la puerta y extraer la ropa para que el calor pueda disiparse. Esperar aproximadamente una hora. Volver a conectar la secadora a la red eléctrica, cargar la ropa y volver a poner en marcha el ciclo de secado.
 Si el problema persiste, ponerse en contacto con el Servicio de Asistencia y comunicar las luces que parpadean, partiendo desde abajo en la columna izquierda.
 Ej.
 Primera columna a la izquierda, LEDs n. 1 y 3 encendidos.
 Columna central, LED n. 1 encendido.

*Nota: algunos modelos se limpian solos; no dotados de filtro inferior, consultar la sección cuidados y mantenimiento.



Puede consultar los reglamentos, la documentación estándar, así como pedir piezas de repuesto, mediante alguna de las siguientes formas:

- Visitando nuestra página web docs.indesit.eu y parts-selfservice.whirlpool.com
- Usando el código QR
- También puede, **ponerse en contacto con nuestro Servicio postventa** (Consulte el número de teléfono en el folleto de la garantía). Cuando se ponga en contacto con nuestro Servicio Postventa, deberá indicar los códigos que figuran en la placa de características de su producto.

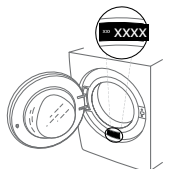



KIITOS SIITÄ, ETTÄ OSTIT INDESIT-TUOTTEEN.
Täyden tuen saamiseksi on tuote rekisteröitävä osoitteessa
www.indesit.eu/register



Lue turvallisuusohjeet huolellisesti läpi ennen laitteen käyttöä.

KÄYTTÖPANEELI

- 1 Päällä/Pois (pitkä painallus suorittaa nollauksen)
- 2 Ohjelmanvalitsin
- 3 Käynnistys/Tauko (Käynnistys: kiinteä led-valo. Tauko vilkkuva led-valo)
- 4 Push & GO

Valintojen painikkeet*

- 5 Aseta kuivuustaso
- 6 Ajustettu kuivaus
- 7 Viivästetty käynnistys
- 8 Kevyt kuivaus
- 9 Rypistymisen esto (pitkä painallus suorittaa Näpp. Luk.)
- 10 Ohjelma loppu

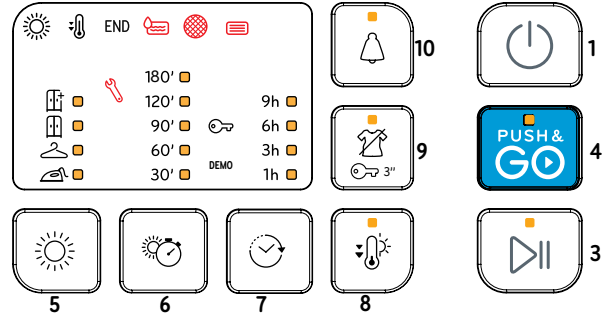
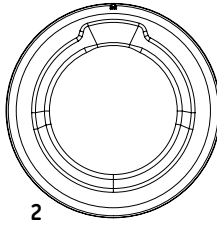

*Huomautus: joissakin malleissa kuvakkeiden tilalla voi esiintyä kirjoitus kokonaisuudessaan

MERKKIVALOT

Aseta kuivuustaso: Silityskuiva - Hengarikuiva - Kaappikuiva - Extra kuiva-

Ohjelman vaihe: Kuivaus - Jäähdytys - **END** Ohj. loppu

Tyhjennä vesisäiliö **Puhdista luukun sihti** **Puhdista lasi**

Vika: ota yht. huolto. **DEMO DEMO-TAPA.** Tutustu osaan Ongelmat ja ratkaisut

ENSIMMÄINEN KÄYTTÖKERTA

Varmista, että vesisäiliö on asetettu paikalleen oikein. Varmista, että kuivausrummun takana oleva tyhjennysletku on kiinnitetty oikein, joko kuivausrummun vesisäiliöön tai asunnon viemärijärjestelmään.

Kunnollisen toiminnan takaamiseksi kuivausrumpu on asennettava huoneeseen, jonka lämpötila on välillä 5–35 °C. Ennen kuivausrummun käyttöä varmista, että se on ollut vaakasuorassa asennossa vähintään 6 tuntia.

PÄIVITTÄINEN KÄYTTÖ

Näin toimien saat koneesi toimimaan PARHAALLA mahdollisella tavalla:

- muista tyhjentää vesisäiliö jokaisen kuivausjakson jälkeen.
- muista tyhjentää sihdit jokaisen kuivausjakson jälkeen.

Katso kohdasta Puhdistus & Huolto.

1. Liitä kuivausrumpu pistorasiaan.
2. Avaa luukku ja laita tekstiilit sisään; noudata aina tekstiilien pesuohjeita ja ohjelmaosiossa ilmoitettuja maksimitäyttömääriä. Tyhjennä taskut. Varmista, että tekstiilit eivät jää kiinni luukun ja/ tai luukun sihdin väliin. Älä laita sisään vettä tippuvia tekstiilejä. Älä kuivaa rummussa erittäin suurikokoisia tekstiilejä.
3. Sulje luukku.
4. Paina virtapainiketta.
5. Valitse kyseiselle kangas- ja täyttötavalle sopivin ohjelma.
6. Tee mahdollisesti tarvittavat lisävalinnat.
7. Aloita kuivaaminen painamalla "Käynnistys/Taukopainike"-painiketta.
8. Kuivausohjelman lopussa kuuluu äänimerkki. Käyttöpaneeliin tulee ilmoitus ohjelman loppumisesta. Ota pyykki välittömästi ulos rypistymisen ehkäisemiseksi.
9. Sammuta kone painamalla virtapainiketta, avaa luukku ja ota pyykki pois. Jos konetta ei sammuteta manuaalisesti, noin 15 minuutin kuluttua ohjelman loppumisesta laite sammuu automaattisesti energian säästämiseksi. Huomaa, että eräisiin ohjelmiin/valintoihin kuuluu "Rypistymisen Esto". Tämä tarkoittaa, että rumpu pyörii kuivausohjelman loppumisen jälkeen säännöllisin välein muutaman tunnin ajan rypistymisen estämiseksi. Jos tulee sähkökatko, on ohjelman käynnistämiseksi uudelleen painettava "Käynnistys/Taukopainike"-painiketta.

PUSH & GO

Tämän toiminto käynnistää ohjelman laitteen käynnistämisen jälkeen ilman että muita painikkeita ja/tai valitsimia joudutaan käyttämään (muutoin ohjelma Push & GO kytkeytyy pois päältä).

Päivittäiseen käyttöön kuuluvia kohtia 1 e 3 on aina noudatettava. Push & GO –ohjelman käynnistämiseksi, pidä painiketta painettuna. Palava merkkivalo osoittaa, että ohjelma on käynnistetty. Ohjelma on ihanteellinen puuvilla- ja tekokuituvaatteille. Max täyttö 4 kg. (Ohjelman kesto 110')

Jos luukku avataan ohjelma aikana ohjelman uudelleenkäynnistystä varten, sulje luukku ja paina käynnistys-/Taukopainiketta. Kyseinen ohjelma ei salli muita lisävalintoja.

LUUKUN AVAAMINEN OHJELMAN AIKANA

Pyykkiä voidaan valvoa kuivausohjelman käydessä ja jo kuivuneet tekstiilit voidaan ottaa pois toisten tekstiilien jäädessä edelleen kuivumaan. Koneen toiminta jatkuu kun luukun sulkemisen jälkeen painetaan "Käynnistys/Taukopainike"-painiketta. Pidä luukku kiinni ohjelman loppumisen jälkeen ajan ja energian säästämiseksi.

HOITO-OHJEET

Tarkista vaatteiden etiketit erityisesti ennen kuin laitat ne ensimmäisen kerran kuivausrumpuun. Seuraavassa esitetään tavallisimmat tunnukset:

- Voidaan kuivata kuivausrummussa.
- Ei voida kuivata kuivausrummussa.
- Kuivaus korkeassa lämpötilassa.
- Kuivaus alhaisessa lämpötilassa.

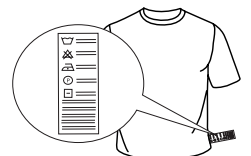

OHJELMAT

Näiden ohjelmien kesto riippuu pyykkien määrästä, kankaiden tyypistä, pesukoneessa käytetystä linkousnopeudesta sekä muista valituista lisävalinnoista.

Näytöillä varustetuissa malleissa ohjelman kesto näytetään käyttöpaneelilla. Jäljelle jäävää aikaa valvotaan jatkuvasti ja muutetaan kuivausohjelman aikana parhaan mahdollisen arvioinnin tarjoamiseksi.

Käytettävä vaihtoehto - Jos kaikki automaattisilla jaksoilla pestyt koneelliset ovat jatkuvasti joko märempiä tai kuivempia kuin haluaisit, voit nostaa tai laskea kuivuustasoa kyseisellä vaihtoehdolla.

Eko **Max täyttö*** **Aika 195'**
Puu villan yleisohjelma, sopii normaalin määrän puuvillapyykin kuivaukseen. Energiatohokkain ohjelma puuvillapyykin kuivaukseen. Energiatohomerkin arvot perustuvat tähän ohjelmaan.

HUOM.: Optimaalista energiatohokkuutta varten tämän jakson oletusasetuksena on "Kaappikuiva"-taso. Korkeampaa kuivuustasoa varten suosittelemme käyttämään Puuvilla-jaksoa.

Puuvillat **Max täyttö*** **Aika 190'**
Jakso soveltuu kaikentyyppisen puuvillan kuivaamiseen kaappikuivaksi.

Sekapyykki **kg 4** **Aika 140'**
Tämä ohjelma on ihanteellinen kun kuivatetaan yhdessä puuvilla- ja tekokuituteksteilejä.

Tekokuidut **kg 4** **Aika 75'**
Tekokuiduista valmistettujen tekstiilien kuivaukseen.

Mini tekokuidut **kg 2** **Aika 65'**
Pienten täyttömäärien taloudellinen kuivatus.

Hienopesu **kg 2** **Aika 80'**
Hellävaraista käsittelyä tarvitsevien arkojen tekstiilien kuivaamiseen.

Villa **kg 1** **Aika 115'**
Villavaatteiden kuivaukseen. Käännä vaatteet nurinpäin ennen kuivatusta. Anna mahdollisten kosteiksi jääneiden reunojen kuivua luonnollisesti.

Raikastus
Lyhyt ohjelma, joka soveltuu vaatteiden raikastukseen raikkaan ilman puhalluksella. Älä käytä jos vaatteet ovat vielä märkiä. Ohjelmaa voidaan käyttää kaikissa pyykkimäärissä, mutta se on tehokkain kun kyseessä on pieni pyykkimäärä. Ohjelma kestää noin 20 minuuttia.

Farkut **kg 3** **Aika 130'**
Puu villaisten farkkuvaatteiden sekä tukevasta farkkutyyppisestä kankaasta tehtyjen vaatteiden (esim. housut ja pusakat) kuivaukseen.

Peitot **Aika 180'**
Suurikokoisten pyykkien kuivaamiseen yhden peiton tapaan.

Vauvan vaatteet **kg 2** **Aika 125'**
Erityisesti vauvan (puuvilla ja plyysi) ja herkkien vaatteiden kuivaamiseen suunniteltu ohjelma. Älä kuivaa vaatteita joissa on muovipinnoitus.

Paidat **kg 3** **Aika 140'**
Tämä ohjelma on tarkoitettu puuvillasta tai puuvillasta/tekokuidusta valmistettujen paitojen kuivaukseen.

Urheiluvaate **kg 4** **Aika 95'**
Tekokuiduista tai puuvillasekoitteesta valmistettujen urheiluvaatteiden kuivaamiseen.

Urheilukengät **1 pari** **Aika 100'**
Urheilukenkien kuivaamiseen tarkoitettu ohjelma. Kengät on pestävä ja lingottava korkeintaan 400 kierroksen linkousnopeudella. Kengille toimitettua asianmukaista telineettä on käytettävä. Kuivaa vain synteettisestä materiaalista tai kankaasta valmistettuja kenkiä.

Xpress 45' **kg 1**
Nopea ajastettu ohjelma. Ihanteellinen pyykinpesukoneessa korkealla linkousnopeudella lingottujen tekstiilien kuivaamiseen esimerkiksi viikon aikana käytetyt kauluspaidat.

***MAX TÄYTTÖ 8 Kg (Kuiva pyykki)**

LISÄVALINNAT

Näistä painikkeista voit personoida valitun ohjelman tarpeittesi mukaiseksi.

Kaikki lisävalintoja ei voida käyttää kaikille ohjelmille. Eräät lisävalinnat eivät välttämättä sovi yhteen aiempien valintojesi kanssa; näissä tapauksissa kuuluu äänimerkki ja/tai merkkivalo vilkkuvat. Jos valinta on käytettävissä, valinnan merkkivalo jää palamaan. Ohjelmaan saattaa jäädä päälle joitakin aiemmissa kuivausohjelmissa valittuja lisävalintoja.

Aseta kuivuustaso

Paina vastaavaa painiketta useaan kertaan saadaksesi erilaisen jäljelle jäävän kosteustason pyykkieihin. Merkkivalo osoittaa valittavaa tasoa.

 **Silityskuiva:** erittäin hellävarainen kuivaus. Tekstiilien silittäminen onnistuu helpommin välittömästi ohjelman jälkeen.

 **Henkarikuiva:** herkille tekstiileille suunniteltu taso, jotka ovat valmiita ripustettavaksi.

 **Kaappikuiva:** vaatteet ovat valmiita viikattavaksi ja kaappiin laitettavaksi.

 **Extra kuiva:** käytetään vaatteille, jotka puetaan päälle ohjelman loputtua.

Ajastettu kuivaus

Tämän valinnan avulla voidaan valita kuivausaika. Paina vastaavaa painiketta useaan kertaan halutun kuivausajan asettamiseksi. Käyttöpaneelilla oleva merkkivalo osoittaa aikaa jota ollaan valitsemasa.

Viivästetty käynnistys

Tämä lisävalinta sallii viivästyksen asettamisen suhteessa ohjelman alkuun. Paina useaan kertaa vastaavaa painiketta saadaksesi halutun viivästyksen. Kun suurin sallittu valittavissa oleva aika on saavutettu, uusi näppäimen painallus nolaa valinnan. Käyttöpaneelilla oleva merkkivalo osoittaa aikaa jota ollaan valitsemasa. Kun käynnistys-/taukopainiketta on painettu: laite ilmoittaa jäljelle jäävää aikaa ohjelman käynnistykseen. Jos luukku avataan sen sulkemisen jälkeen, käynnistys-/taukopainiketta on painettava uudelleen.

Ohjelma loppu

Tämä lisävalinta kytkee päälle pitkän äänimerkin ohjelman lopussa. Kytke se päälle jos et ole varma, että kuulet normaalia ohjelman lopun merkkiäntä. Tämä lisävalinta jää muistiin jos se oli valittuna edellisessä kuivauksessa.

Näpp. Luk.

Tämä lisävalinta estää kaikkien laitteen ohjausten käytön lukuun ottamatta painiketta päällä/pois.

Laitte päällä:

- lisävalinnan kytkemiseksi päälle on pidettävä painettuna painiketta, kunnes laite ilmoittaa että lisävalinta on päällä.
- lisävalinnan kytkemiseksi pois on painiketta pidettävä painettuna, kunnes vastaava merkkivalo sammuu. Tämä lisävalinta jää muistiin jos se oli valittuna edellisessä kuivauksessa.

Rypistymisen esto

Tämä lisävalinta lisää ohjelman loppuun rypistymisen estokäsittelyn pyörittämällä koria jaksottaisesti (korkeintaan 10 tuntia). Se on äärimmäisen suositeltava kun pyykkiä ei ole mahdollista ottaa pois laitteesta heti kuivauksen lopussa. Jos tätä lisävalintaa käytetään yhdessä viivästetyn käynnistykseen kanssa, rypistymisen esto lisätään myös viivästetyn käynnistykseen vaiheeseen. Tämä valinta jää muistiin jos se oli valittuna edellisessä kuivauksessa.

Telineen Käyttö

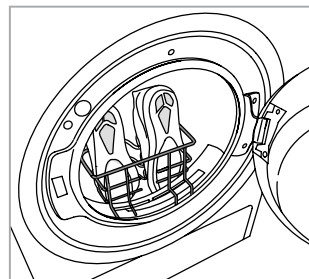

Irrota luukun sihti ja aseta teline paikoilleen. Kengännauhat on työnnettävä kenkien sisäpuolelle: kärjet alasuuntaan ja pohjat eteenpäin. **Älä lisää korin pyykejä tai muita kenkiä.** Aseta luukun sihti takaisin paikoilleen kuivauksen lopussa.

Kevyt kuivaus
Alhaisemman kuivauslämpötilansa ansiosta käsittelee tekstiilejä hellävaraisemmin.

PUHDISTUS JA HUOLTO

VAROITUS: irrota kuivausrummun pistoke puhdistus- ja huoltotoimenpiteiden ajaksi.

Vesisäiliön tyhjennys jokaisen ohjelman lopussa (ks. kuva A).

Irrota vesisäiliö ja tyhjennä se pesualtaaseen tai viemäriin, ja aseta se sitten takaisin paikoilleen. Älä käytä kuivausrumpua jos säiliötä ei ole asetettu paikoilleen.

Luukun sihdin puhdistus jokaisen ohjelman lopussa (ks. kuvat B).

Irrota sihti ja puhdista pinta mahdollisesta nöyhdästä pesemällä se juoksevan veden alla tai imuroimalla imurilla. Takaa paras suorituskyky kuivaamalla kaikki suodattimet ennen niiden asettamista takaisin paikalleen. **Älä käytä kuivausrumpua ellei sihtiä ole asetettu takaisin paikoilleen.**

Miten luukun sihti irrotetaan:

1. Avaa luukku ja vedä sihtiä yläsuuntaan.
2. Avaa sihti ja puhdista se kaikilta osin nöyhdästä. Asemoi se oikein; varmista, että sihti on asetettu tarkalleen kohdakkain kuivausrummun tiivisteeseen kanssa.

Alasihdin puhdistus kun vastaava merkkivalo syttyy (ks. kuvat C).

Irrota sihti ja puhdista pinta mahdollisesta nöyhdästä pesemällä se juoksevan veden alla tai imuroimalla imurilla. Tämän sihdin puhdistamista suositellaan jokaisen ohjelman lopussa kuivausrummun suorituskykyjen optimoimiseksi. **Älä käytä kuivausrumpua ellei sihtiä ole asetettu takaisin paikoilleen.**

Miten alasihti irrotetaan:

1. Avaa alaluukku.
2. Tartu kiinni kahvasta ja vedä alasihti ulos.
3. Avaa sihdin takaseinä ja poista verkon sisäpinnalla oleva mahdollinen nöyhtä.
4. Puhdista alasihdin kotelo välttämällä suoraa kosketusta levyjen kanssa.
5. Sulje alasihdin takaseinä ja aseta se takaisin paikoilleen varmistamalla, että se on täysin kiinni.
6. Laske sihdin kahva alas ja sulje alaluukku.
7. Varmista, että lauhduttimen kansi on vapaa.

Kuivaamisen kannalta sihdit ovat olennaisia osia. Niiden tehtävänä on kerätä nöyhtää, jota muodostuu kuivauksen aikana. Jos sihdit tukkeutuvat, kuivausrummun sisäinen ilmavirtaus estyy: kuivausajat pidentyvät, energiankulutus lisääntyy ja kuivausrumpu voi vahingoittua. Jos näitä toimenpiteitä ei suoriteta oikein, kuivausrumpu ei välttämättä käynnisty.

TUOTTEEN KUVAUS

1. Vesisäiliö
2. Lauhduttimen kansi
3. Alasihti
4. Luukun sihti

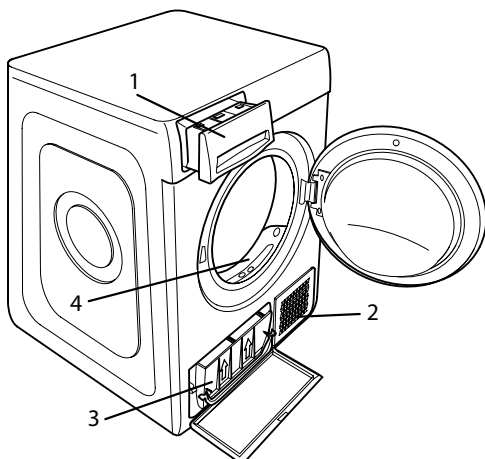

Kuivausrummun puhdistaminen

- Ulkoiset metalli-, muovi- ja kumiosat voidaan puhdistaa kostealla liinalla.
- Puhdista etuosan ilmanottorilä säännöllisesti (6 kk:n välein) nöyhdästä, nukasta ja pölyjäänteistä pölynimurilla. Puhdista lisäksi nöyhtäjämät sihtien alueelta pölynimurilla usein.
- Älä käytä liuotteita tai hankaavia aineita.

KULJETUS JA KÄSITTELY

Älä koskaan nosta kuivausrumpua pitämällä kiinni sen yläpuolelta.

1. Irrota kuivausrummun pistoke pistorasiasta.
2. Poista vesisäiliössä oleva vesi kokonaan.
3. Varmista, että luukku ja vesisäiliö ovat kunnolla kiinni.
4. Jos tyhjennysletku on yhdistetty asunnon viemärijärjestelmään, kiinnitä tyhjennysletku kuivausrummun takaosaan uudelleen (ks. Asennusopas).

Tehonkulutus			
Pois päältä -tilassa (Po) - Wattia			0.50
Päälle jätettynä -tilassa (PI) - Wattia			2.00
Ohjelmat	Kg	kWh	Minuuttia
Eko* □	8	2.58	215
Eko □	4	1.38	127
Tekokuidut	4	1.19	116

* Viiteohjelma energiatehomerkillä, joka sopii tavallisten merkien puuvillatekstiilien kuivaukseen. Se on energiankulutuksen kannalta tehokkain ohjelma märän puuvillapyykin kuivaukseen. (Ursprunglig standardkonfigurering).

Lämpöpumppujärjestelmä

Lämpöpumppu sisältää kasvihuolekaasua tiiviisti suljetussa yksikössä. Tämä suljettu yksikkö sisältää 0.15 kg kaasua R134a. GWP = 604 (1 t CO₂).

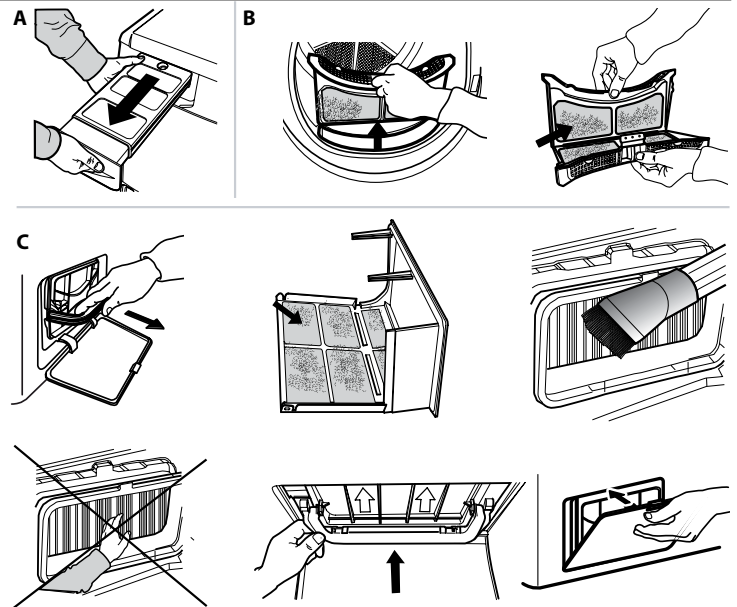

Toimintahäiriön syntyessä, tutustu alla olevaan taulukkoon ennen kuin otat yhteyttä huoltoon. Toimintahäiriöt ovat usein pieniä ja voidaan ratkaista muutamassa minuutissa.

Toimintahäiriö	Mahdollinen syy	Ratkaisu
Kuivausrumpu ei käynnisty.	Pistoketta ei ole kytketty pistorasiaan.	Kytke pistoke pistorasiaan.
	Pistorasia on rikki.	Yritä kytkeä toinen kodinkone samaan pistorasiaan. Älä kytke sähköliittimiä pistorasiaan kuten adaptereita tai jatkojohtoja.
	Sähkökatko.	Odota kunnes virta palaa ja käynnistä sulake uudelleen, jos tarpeen.
Kuivausrumpu ei käynnisty.	Luukkua ei ole suljettu oikein.	Sulje luukku.
	Ohjelman viivästetty käynnistys on asetettu.	Laitteissa joissa on tämä toiminto: odota asetetun viivästetyn käynnistykseen loppua tai sammuta laite sen nollaamiseksi. Tutustu osaan lisävalinnat.
	Käynnistys-/taukopainiketta on painettu ohjelman käynnistämiseksi.	Paina käynnistys-/taukopainiketta.
Tekstiilit ovat märkiä ohjelman lopussa.	Näppäimet lukittu toiminnolla varustettuihin tuotteisiin on asetettu tämä lisävalinta.	Katso kappaleesta Lisävalinnat. Jos Näppäinlukitus oli valittuna, deaktivoi se. Koneen sammuttaminen ei deaktivoi tätä valintaa.
	Pieni täyttömäärä.	Automaattiohjelma ei ole havainnut haluttua lopullista kosteutta ja kuivausrumpu vie ohjelman päätökseen ja pysähtyy. Jos näin käy, valitse lisäksi lyhyt kuivausjakso tai valitse ohjelmaksi "erittäin kuiva", jos sellainen koneessa on.
Kuivausajat ovat erittäin pitkiä.	Suuri kuorma tai raskaita materiaaleja.	Kuivuustasoja voidaan muuttaa haluttuun kuivuustasoon. Extra kuivaa suositellaan käyttövalmiiden tekstiilien saamiseksi.
	Asianmukaista huoltoa ei ole suoritettu.	Tutustu osaan puhdistus ja huolto ja suorita kuvatut toimenpiteet.
	Ohjelma, aika ja/tai kuivaustaso eivät sovellu kuivausrumpuun asetettuun pyykkityyppiin tai -määrään.	Tutustu osaan ohjelmat ja lisävalinnat löytääksesi pyykkityypille sopivimman ohjelman ja lisävalinnan.
	Pyykki on liian märkä.	Suorita pesuohjelma korkeammilla linkouskierroksilla saadaksesi mahdollisimman suuren määrän vettä pois.
Ohjelma ei ole päättynyt.	Kuivausrumpu voi olla ylikuormitettu.	Tutustu osaan ohjelmat tarkistaaksesi maksimitäytön jokaiselle ohjelmalle.
	Huoneenlämpö.	Kuivausaika voi olla pidempi, jos huoneenlämpö on alueen 14–30 °C ulkopuolella.
	Sähkökatko.	Jos sähkökatko on syntynyt, paina käynnistys-/taukopainiketta jakson käynnistämiseksi uudelleen.
Merkkivalot päällä tai vilkkuvat		
Vesisäiliö	Vesisäiliö on täynnä.	Tyhjennä vesisäiliö. Tutustu osaan puhdistus ja huolto.
Luukun sihti	Toimintahäiriö laitteen toiminnan kannalta tarpeellisessa ilmavirtauksessa.	Puhdista luukun sihti ja tarkista, että lauhduttimen kansi on vapaa. Jos näitä toimenpiteitä ei suoriteta oikein, kuivausrumpu saattaa vahingoittua. Tutustu osaan puhdistus ja huolto
Alasihti*	Alasihti vaatii puhdistamista.	Suorita alasihdin puhdistus. Tutustu osaan puhdistus ja huolto.
DEMO-TAPA Jakso kestää muutaman minuutin.	Kuivausrumpu on DEMO-tavassa. DEMO-merkkivalo palaa.	Kytke DEMO-tapa pois päältä. Seuraavat toiminnot suoritetaan peräkkäin ilman taukoja. Käynnistä ja sammuta sitten laite. Paina käynnistys-/taukopainiketta, kunnes äänimerkki kuuluu. Käynnistä laite uudelleen. "DEMO"-merkkivalo vilkkuu ja sammuu.

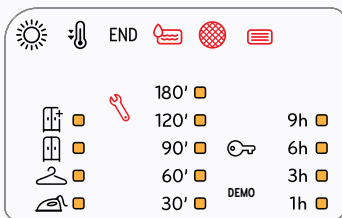

Jakoavaimen symboli osoittaa toimintahäiriötä. Suorita kuvatut toimenpiteet. Sammuta kuivausrumpu ja kytke se irti sähköverkosta. Avaa luukku ja ota pyykki pois siten, että lämpö saadaan haihtumaan. Odota noin tunti. Kytke kuivausrumpu takaisin sähköverkkoon, lastaa pyykki ja käynnistä kuivausjakso.

Mikäli ongelma jatkuu, ota yhteys huoltoon ja ilmoita vilkkuvien LED-valojen asento ja numerot alkaen vasemman sarakkeen alareunasta.
Esim.:
Ensimmäinen sarake vasemmalta, LED-valot nro 1 ja 3 palavat.
Keskimmäinen sarake, LED-valo nro 1 palaa.

*Huomautus: jotkut mallit ovat automaattisesti puhdistuvia; niissä ei ole alasihtiä. Katso osa puhdistus ja huolto.



Yhtiön säännöt, vakiodokumentaatio, varaosien tilaaminen sekä tuotetta koskevat lisätiedot ovat saatavissa osoitteesta:

- Käymällä verkkosivustolla docs.indesit.eu ja parts-selfservice.whirlpool.com
- Käyttämällä QR-koodia
- Vaihtoehtoisesti **ottamalla yhteyttä huoltopalveluumme** (katso puhelinnumero takuuvihkosesta). Kun otat yhteyttä huoltopalveluun, ilmoita tuotteen tunnistekilvessä olevat koodit.

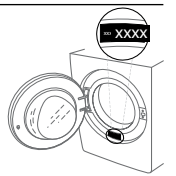



MERCI D'AVOIR CHOISI UN PRODUIT INDESIT.
Afin de profiter d'une assistance complète, veuillez enregistrer votre appareil sur www.indesit.eu/register



Lire attentivement les instructions de sécurité avant d'utiliser l'appareil.

PANNEAU DE COMMANDE

- 1 Touche Marche/Arrêt (Remise à zéro en cas de pression prolongée)
 - 2 Sélecteur de programmes
 - 3 Départ/Pause (Départ : LED fixe. Pause : LED clignotant)
 - 4 Push & GO
- Touches Options***
- 5 Niveau de séchage
 - 6 Temps de séchage
 - 7 Départ différé
 - 8 Séchage doux
 - 9 Anti-Plis (Verrouillage en cas de pression prolongée)
 - 10 Fin de cycle

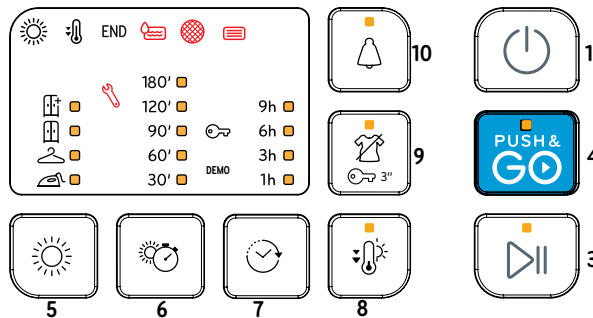
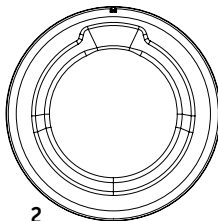

*Note : certains modèles peuvent contenir l'inscription écrite en entier à la place des icônes.

VOYANTS

Niveau de séchage: ☀ Repassage - 👤 Sur cintre - 📦 Prêt à ranger - 📦 Prêt à porter-

Phase du cycle: ☀ Séchage - 🌡 Refroidissement - END Fin de cycle

🚰 Vider le réservoir d'eau 🌀 Nettoyer le filtre porte 📄 Nettoyer le filtre inférieur

Consulter la section Résolution des problèmes 🛠 **Panne:** Contacter l'assistance DEMO **Mode démo**

PREMIÈRE UTILISATION

Vérifiez que le réservoir d'eau soit correctement monté et que le tuyau de vidange situé au dos du sèche-linge soit branché correctement au réservoir de récupération de l'eau ou à votre système direct d'évacuation de l'eau.

Le sèche-linge doit être installé dans une pièce dont la température se situe entre 5°C et 35°C afin d'en assurer le bon fonctionnement. Avant d'utiliser le sèche-linge, assurez-vous qu'il est resté en position verticale pendant au moins 6 heures.

UTILISATION QUOTIDIENNE

Le respect de cette notice permettra à votre machine de fonctionner de façon performante:

- rappelez-vous de vider le réservoir d'eau après chaque cycle de séchage.

- rappelez-vous de nettoyer votre filtre après chaque cycle de séchage.

Consultez la section Entretien.

1. Branchez le sèche-linge à la prise d'alimentation électrique.
2. Ouvrez la porte et chargez les vêtements; consultez toujours les instructions sur les étiquettes des vêtements et les charges maximales indiquées dans le chapitre programme. Videz les poches. Assurez-vous que les vêtements ne sont pas coincés entre la porte et/ou le filtre de porte. Ne chargez pas de vêtements qui ne sont pas essorés. Ne séchez pas d'articles très volumineux et de grandes dimensions.
3. Fermez la porte.
4. Appuyez sur la touche "Marche/Arrêt".
5. Sélectionnez le programme le plus adapté pour le type de tissu dans ce chargement.
6. Sélectionnez les options, si nécessaire.
7. Appuyez sur le bouton "Départ/Pause" pour lancer le séchage.
8. À la fin du cycle de séchage, un signal sonore retentira. Un indicateur sur le panneau de commande signale la fin du cycle. Retirez les vêtements immédiatement pour empêcher la formation de plis sur les vêtements.
9. Coupez la machine en appuyant sur le bouton "Marche/Arrêt", ouvrez la porte et sortez les vêtements. Si la machine n'est pas coupée manuellement, après environ un quart d'heure à compter de la fin du cycle, l'appareil se coupe automatiquement pour économiser de l'énergie.

Il faut noter que certains programmes/options sont adaptés au système "Anti-froissage". Cela signifie que pendant quelques heures, après la fin du cycle de séchage, le tambour tourne à intervalles réguliers pour éviter la formation de plis. En cas de panne de courant, il est nécessaire d'appuyer sur le bouton "Départ/Pause" pour relancer le cycle.

PUSH & GO

Un séchage rapide et facile en une seule pression!

Après avoir allumé votre machine, la touche Push & Go permet de lancer un cycle, sans avoir à appuyer sur aucune autre touche et/ou bouton additionnels (autrement, cela annule la sélection du programme Push & GO).

Il est toujours nécessaire de suivre les points 1, 2 et 3 de l'usage quotidien. Pour lancer le cycle Push & GO, maintenir le bouton appuyé. Le voyant allumé indique que le cycle est lancé. Le cycle est idéal pour le linge en coton et/ou synthétique. Charge max. 4 kg. (Durée du cycle 110').

Si la porte est ouverte en cours de cycle, pour faire repartir le cycle, il est nécessaire de fermer la porte et d'appuyer sur la touche DÉPART/PAUSE. Ce programme ne permet pas de programmer d'autres options.

OUVERTURE DE LA PORTE DURANT LE CYCLE

Les vêtements peuvent être vérifiés pendant le cycle de séchage et les éventuels vêtements déjà secs peuvent être enlevés, pendant que le séchage se poursuit pour les articles restants. Après la fermeture de la porte, appuyez sur le bouton "Départ/Pause" pour reprendre le fonctionnement de la machine. Gardez la porte fermée jusqu'à la fin du cycle pour gagner du temps et de l'énergie.

ÉTIQUETTES D'ENTRETIEN

Regardez les étiquettes sur vos vêtements, en particulier lorsque vous les séchez pour la première fois au sèche-linge. Les symboles suivants sont les plus courants:

- ☐ Séchage en machine.
- ☒ Pas de séchage en machine.
- ☉ Séchage à haute température.
- ☐ Séchage à basse température.

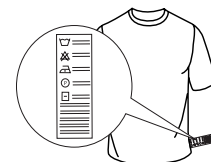

PROGRAMMES

La durée de ces programmes dépend du poids du linge, du type de tissus, de la vitesse d'essorage utilisée sur votre machine à laver et des autres options sélectionnées. **Sur les modèles avec afficheur, la durée des cycles est indiquée sur le panneau de commande.** Le temps résiduel est constamment surveillé et modifié durant le cycle de séchage pour montrer la meilleure estimation possible.

Option - Lorsque vous lancez un cycle automatique, et que vous constatez que vos affaires sont plus ou moins sèches que souhaitées, vous pouvez modifier le réglage par défaut, pour augmenter ou diminuer le niveau de séchage.

 **Eco** **kg Max*** **Temps 195'**
Programme coton standard, indiqué pour sécher le linge en coton normalement humide. Programme le plus efficace en matière de consommation d'énergie pour sécher le linge en coton. Les valeurs reportées sur l'étiquette énergétique se réfèrent à ce programme.

REMARQUE: Pour un rendement énergétique optimal, ce cycle par défaut est réglé jusqu'au niveau « Prêt à ranger ». Pour un niveau de sécheresse plus élevé, nous vous suggérons d'utiliser le cycle Coton.

 **Coton** **kg Max*** **Temps 190'**
Cycle adapté pour le séchage de tous types de coton, prêts à être rangés dans l'armoire.

 **Mixte** **kg 4** **Temps 140'**
Ce cycle est idéal pour sécher ensemble le coton et les synthétiques.

 **Synthétiques** **kg 4** **Temps 75'**
Pour sécher le linge en fibres synthétique.

 **Synthétiques mini** **kg 2** **Temps 65'**
Séchage économique de petites charges de linge synthétique.

 **Délicat** **kg 2** **Temps 80'**
Pour sécher le linge délicat qui a besoin d'un traitement doux.

 **Laine** **kg 1** **Temps 115'**
Pour sécher les vêtements en laine. Il est conseillé de retourner les vêtements avant leur séchage. Faire sécher naturellement les bords les plus épais qui sont encore humides.

 **Rafraîchir**
Programme rapide indiqué avec toutes les charges, mais plus efficace avec les petites charges. Ne pas utiliser avec du linge encore humide. Le cycle dure environ 20 minutes.

 **Jeans** **kg 3** **Temps 130'**
Pour sécher les jeans et les vêtements en coton réalisés en matériaux semblables aux jeans robustes, comme les pantalons et les vestes.

 **Duvet** **Temps 180'**
Pour sécher du linge volumineux comme, par exemple, une couette.

 **Bébé** **kg 2** **Temps 125'**
Un programme spécialement conçu pour sécher les vêtements et les sous-vêtements des nouveaux nés (coton et velours de coton) ainsi que le linge délicat. Ne pas sécher les articles contenant du plastique.

 **Chemises** **kg 3** **Temps 140'**
Ce programme est destiné aux chemises en coton ou mixte coton/synthétique.

 **Sport** **kg 4** **Temps 95'**
Pour sécher les vêtements de sports en synthétique ou coton.

 **Baskets** **1 paire** **Temps 100'**
Ce programme est conçu pour sécher une paire de chaussures sportives. Les chaussures doivent avoir été lavées et essorées à une vitesse minimum de 400 tours. Elles doivent être utilisées avec le râtelier spécial fourni pour les chaussures. Sécher uniquement des chaussures en matière synthétique ou en toile.

 **Rapide 45'** **kg 1**
Un programme rapide, idéal pour sécher du linge essoré à grande vitesse dans le lave-linge; par exemple, les chemises portées dans la semaine.

***CHARGE MAX. 8 Kg (Chargement essoré)**

OPTIONS

Ces boutons vous permettent de personnaliser le programme sélectionné selon vos exigences personnelles. Toutes les options ne sont pas compatibles pour tous les programmes. Certaines options peuvent être incompatibles avec celles que vous avez précédemment réglées; dans ce cas, vous serez alertés par le signal sonore et/ou des indicateurs clignotants. Si l'option est disponible, l'indicateur d'option restera allumé. Le programme peut conserver quelques options sélectionnées dans des cycles de séchage précédents.

Niveau de séchage

Appuyer plusieurs fois sur le bouton pour obtenir un niveau différent d'humidité résiduelle du linge. Un voyant indique le niveau choisi.

 **Prêt à repasser:** séchage très délicat. Des articles seront plus faciles à repasser immédiatement après le cycle.

 **Sur cintre:** niveau étudié pour le linge délicat; prêt pour être mis sur les cintres.

 **Prêt à ranger:** le linge est prêt pour être plié et rangé dans l'armoire.

 **Prêt à porter:** utilisé pour les vêtements à porter dès la fin du cycle.

Temps de séchage

Cette option permet de choisir la durée du cycle de séchage. Appuyer plusieurs fois sur le bouton pour programmer le temps désiré de séchage. Un voyant lumineux, placé sur le panneau de contrôle, signale le temps choisi.

Départ différé

Cette option permet de programmer un délai par rapport au démarrage du cycle.

Appuyer plusieurs fois sur le bouton correspondant afin d'obtenir le délai désiré. Après avoir atteint le temps maximum sélectionnable, une autre pression de la touche remet l'option à zéro. Un indicateur, placé sur le panneau de commande, signale le temps choisi. Après avoir appuyé sur la touche Départ/Pause: la machine signale le temps résiduel avant le démarrage du cycle. En cas d'ouverture de la porte, après sa fermeture, il est nécessaire d'appuyer de nouveau sur la touche Départ/Pause.

Fin de cycle

Cette option actionne un signal sonore prolongé en fin de cycle. Il est conseillé de l'actionner si on n'est pas certain d'entendre le son normal de fin de cycle. Si cette option a été sélectionnée lors du séchage précédent, elle demeure en mémoire.

Verrouillage

Cette option rend toutes les commandes de la machine inaccessibles, sauf la touche Marche/Arrêt.

Avec la machine allumée:

- pour actionner l'option, il faut maintenir la touche appuyée jusqu'à ce que la machine signale que l'option a été validée.
 - pour retirer l'option, il faut maintenir la touche appuyée jusqu'à ce que la machine signale que l'option a été exclue.
- Si cette option a été sélectionnée lors du séchage précédent, elle demeure en mémoire.

Anti-Plis

Cette option ajoute en fin de cycle un traitement anti-plis à travers des rotations périodiques du tambour (durée jusqu'à 10 heures). Elle est particulièrement indiquée lorsqu'on ne peut pas extraire le linge dès la fin du séchage. Si cette option est utilisée en combinaison avec le départ différé, le traitement anti-plis (à travers des rotations périodiques du tambour) est ajouté même en phase de départ différé. Si cette option a été sélectionnée lors du séchage précédent, elle demeure en mémoire.

USAGE DU RÂTELIER

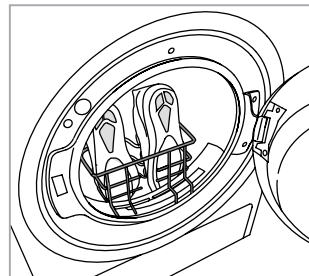

Retirer le filtre porte et positionner le râtelier. Les lacets doivent être enfilés à l'intérieur des chaussures: les pointes dirigées vers le bas et les semelles devant. Ne pas ajouter de linge ou d'autres chaussures dans le panier. Remettre le filtre porte à la fin du séchage.

Séchage doux

Permet un traitement plus délicat du linge en réduisant la température de séchage.

NETTOYAGE ET ENTRETIEN

AVERTISSEMENT : débranchez le sèche-linge pendant les procédures de nettoyage et d'entretien.

Vidange du réservoir d'eau après chaque cycle (voir figure A).

Extraire le réservoir du sèche-linge et le vider dans un évier ou autre dispositif d'évacuation, puis le remettre à sa place correctement. Ne pas utiliser le sèche-linge sans avoir d'abord remis le réservoir à sa place.

Nettoyage du filtre de la porte après chaque cycle (voir figure B).

Extraire le filtre et nettoyer sa surface en éliminant les éventuels résidus de peluches, en le passant sous l'eau du robinet ou en l'aspirant avec un aspirateur. Pour des performances optimales, séchez tous les filtres avant de les remettre en place. **Ne pas utiliser le sèche-linge sans avoir d'abord remis le filtre à sa place.**

Comment extraire le filtre de la porte :

1. Ouvrir la porte et tirer le filtre vers le haut.
2. Ouvrir le filtre et le nettoyer entièrement, en éliminant les traces de peluches. Remettre le filtre à sa place en vérifiant qu'il soit introduit à fond et aligné avec le joint du sèche-linge.

Nettoyage du filtre inférieur quand le voyant correspondant s'allume (voir figure C).

Extraire le filtre et nettoyer sa surface en éliminant les éventuels résidus de peluches, en le passant sous l'eau du robinet ou en l'aspirant à l'aide d'un aspirateur. Il est cependant recommandé de nettoyer ce filtre après chaque cycle pour optimiser les prestations du sèche-linge. **Ne pas utiliser le sèche-linge sans avoir d'abord remis le filtre à sa place.**

Comment extraire le filtre inférieur :

1. Ouvrir le portillon inférieur.
2. Saisir la poignée et extraire le filtre inférieur.
3. Ouvrir la paroi arrière du filtre et le nettoyer entièrement, en éliminant les traces de peluches.
4. Nettoyer le compartiment du filtre inférieur en évitant le contact direct avec les lamelles.
5. Refermer la paroi arrière du filtre inférieur et le remettre à sa place en contrôlant qu'il soit parfaitement encastré.
6. Baisser la poignée du filtre et refermer le portillon inférieur.
7. Vérifier que la prise d'air soit libre.

Les filtres sont des composants fondamentaux du sèche-linge. Leur fonction est de recueillir les peluches qui se forment lors du séchage. Si les filtres sont bouchés, le flux d'air à l'intérieur du sèche-linge est gravement compromis : les temps de séchage s'allongent, on consomme davantage d'énergie et le sèche-linge peut subir des dommages. Si ces opérations ne sont pas effectuées correctement, le sèche-linge peut ne pas démarrer.

DESCRIPTION DU PRODUIT

1. Réservoir d'eau
2. Grille d'entrée d'air
3. Filtre inférieur
4. Filtre de porte

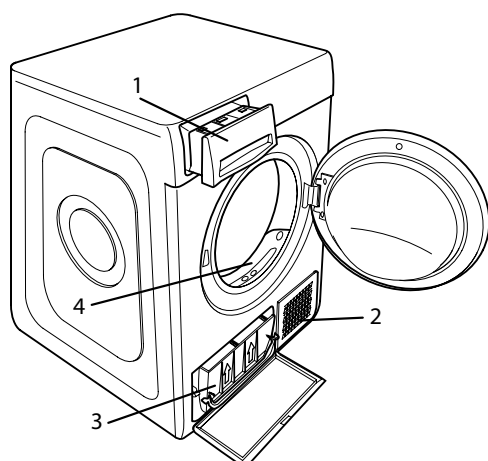

Nettoyage du sèche-linge à tambour

- Les pièces métalliques, en plastique et en caoutchouc peuvent être nettoyées avec un chiffon humide.
- Nettoyez la grille d'admission d'air régulièrement (tous les 6 mois) avec un aspirateur pour éliminer les dépôts de peluches, de duvet ou de poussière. En outre, enlevez tous les dépôts de peluches des filtres, à l'aide d'un aspirateur le plus souvent possible.
- N'utilisez pas de solvants ou d'abrasifs.

TRANSPORT ET SOULÈVEMENT

Ne levez jamais le sèche-linge en le tentant par sa partie supérieure.

1. Débranchez le sèche-linge
2. Enlevez toute l'eau du réservoir d'eau.
3. Assurez-vous que la porte et le réservoir d'eau sont correctement fermés.
4. Si le tuyau de vidange est branché à votre prise d'évacuation, fixez-le au dos du sèche-linge (voir les Instructions pour le montage)

Consommation d'électricité			
Mode arrêt (Po) - Watts			0.50
Mode laissé sur marche (PI) - Watts			2.00
Programmes	Kg	kWh	Minutes
Eco* □	8	2.58	215
Eco □	4	1.38	127
Synthétiques	4	1.19	116

* Programmes de référence pour l'étiquette énergétique, ce programme convient pour le séchage de textiles en coton normalement humides et constitue le programme le plus efficace en termes de consommation d'énergie pour le séchage de textiles en coton humides. (Configuration standard/prédéfinie initiale).

Système avec Pompe de Chaleur

La pompe de chaleur contient des gaz à effet serre, contenus dans un groupe hermétiquement fermé. Ce groupe hermétiquement fermé contient 0.15 kg de gaz R134a. GWP = 604 (1 t CO₂).

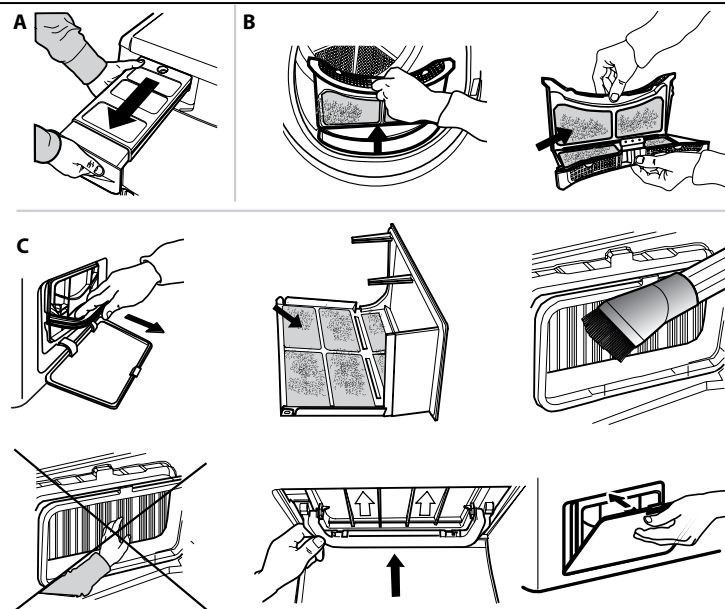

En cas de mauvais fonctionnement, avant de contacter l'assistance, contrôler le tableau ci-dessous. Les anomalies sont souvent de petite importance et elles peuvent être résolues en quelques minutes.

Anomalie	Cause possible	Solution
Le sèche-linge ne s'allume pas.	La fiche n'a pas été branchée dans la prise de courant.	Brancher la fiche dans la prise de courant.
	La prise de courant est endommagée.	Essayer de brancher un autre appareil électroménager dans la même prise. Ne pas utiliser de dispositifs électriques de branchement à la prise tels que des adaptateurs ou des rallonges.
	Une coupure de courant électrique s'est vérifiée.	Attendez que l'alimentation électrique soit rétablie et relancez le fusible si nécessaire.
Le sèche-linge ne démarre pas.	La porte n'a pas été fermée correctement.	Fermer la porte.
	On a programmé un départ différé pour le démarrage du cycle.	Sur les machines avec cette fonction : attendre la fin du départ différé programmé ou éteindre la machine pour la réinitialiser. Consulter la section Options.
	La touche Départ/Pause n'a pas été enclenchée.	Appuyer sur la touche Départ/Pause.
Les vêtements sont mouillés à la fin du cycle.	Sur les machines munies de la fonction Verrouillage touches, cette option a été actionnée.	Consultez le chapitre Options. Si le Verrouillage a été sélectionné, désactivez-le. L'extinction de la machine ne désactivera pas cette option.
	Faible charge.	Le programme automatique n'a pas détecté l'humidité finale requise et le sèche-linge achèvera le programme et s'arrêtera. Si cela se produit, il suffit de sélectionner une courte durée de séchage supplémentaire ou de sélectionner une option extra-dry (ultra-sec) si elle est disponible.
Les temps de séchage sont trop longs.	Grosses charges ou tissus plus lourds.	Les niveaux de séchage peuvent être modifiés en fonction de la finition de séchage souhaitée. Le niveau "Prêt à porter" est recommandé pour les affaires que vous souhaitez porter directement à la fin du cycle.
	Négligence dans la maintenance.	Consulter la section Nettoyage et entretien et effectuer les opérations indiquées.
	Le programme, les temps et/ou le niveau de séchage programmés ne sont pas adéquats pour le type ou pour la quantité de charge introduite dans le sèche-linge.	Consulter la section Programmes et options pour trouver le programme et les options les plus adéquats au type de charge effectuée.
	Le linge est trop humide.	Effectuer un cycle de lavage avec un essorage important (tours minute plus élevés) pour éliminer le plus d'eau possible.
	Le sèche-linge pourrait être surchargé.	Consulter la section Programmes et vérifier la charge maximum admise pour chaque programme.
Le programme n'est pas terminé.	Température ambiante.	La durée du séchage pourra être supérieure si la température de la pièce se situe hors de la plage 14-30°C.
	Une coupure de courant pourrait s'être vérifiée.	En cas de coupure du courant électrique, il est nécessaire d'appuyer sur la touche Départ/Pause pour faire repartir le cycle.

Voyants lumineux allumés ou clignotant

Réservoir d'eau	Le réservoir d'eau est plein.	Vider le réservoir d'eau. Consulter la section Nettoyage et entretien.
Filtre de porte	Anomalie dans le flux d'air nécessaire pour le fonctionnement de la machine.	Nettoyer le filtre de porte et contrôler que la grille d'entrée d'air soit libre. Si ces opérations ne sont pas effectuées correctement, le sèche-linge peut subir des dommages. Consulter la section Nettoyage et entretien.
Filtre inférieur*	Le filtre inférieur a besoin d'être nettoyé.	Nettoyer le filtre inférieur. Consulter la section Nettoyage et entretien.
DEMO Le cycle dure quelques minutes.	Le sèche-linge est en mode DEMO. Le voyant lumineux DEMO est allumé.	Retirer le mode DEMO. Les actions suivantes doivent être effectuées en séquence, sans aucune pause. Allumer et éteindre la machine. Appuyer sur la touche Départ/Pause jusqu'au déclenchement du signal sonore. Rallumer la machine. Le voyant lumineux "DEMO" clignote puis s'éteint.

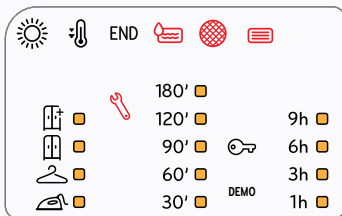

La présence du symbole de la clé anglaise indique une anomalie. Effectuer les opérations décrites. Éteindre le sèche-linge et le débrancher du réseau électrique. Ouvrir immédiatement la porte et extraire le linge, de façon à ce que la chaleur puisse se dissiper. Attendre une heure avant de lancer le cycle de séchage.

Si le problème persiste, contacter le Service d'Assistance et communiquer les numéros et la position des LED qui clignotent, à partir du bas dans la colonne de gauche.

Ex. : Première colonne à gauche, LED n. 1 et 3 allumées. Colonne centrale, LED n. 1 allumée.

*Note : certains modèles sont autonettoyants; non munis de filtre inférieur. Consulter la section Nettoyage et entretien.



Vous trouverez les documents normatifs, la documentation standard, la commande de pièces de rechange et les informations supplémentaires sur le produit:

- En visitant nos sites web docs.indesit.eu et parts-selfservice.whirlpool.com
- En utilisant le code QR.
- Vous pouvez également **contacter notre Service après-vente** (voir numéro de téléphone dans le livret de garantie). Lorsque vous contactez notre Service après-vente, veuillez indiquer les codes figurant sur la plaque signalétique de l'appareil.

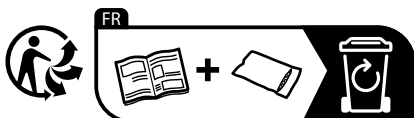
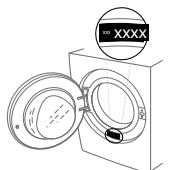



ZAHVALJUJEMO VAM NA KUPOVINI PROIZVODA INDESIT.
Kako bismo vam mogli pružiti potpuniju pomoć, registrirajte svoj uređaj na adresi
www.indesit.eu/register



Pažljivo pročitajte sigurnosne upute prije upotrebe uređaja.

UPRAVLJAČKA PLOČA

- 1 On/Off (Ako se dulje pritisne: Reset)
 - 2 Ručica programa
 - 3 Start/Pauza (Start: led lampica stalno svijetli.
Pauza: led lampica treperi)
 - 4 Push & GO
- Opcijske tipke***
- 5 Razina Sušenja
 - 6 Vremensko sušenje
 - 7 Odgoda starta
 - 8 Lagano Sušenje
 - 9 Protiv gužvanja (Ako se dulje pritisne Zaključanex tipke)
 - 10 Kraj ciklusa

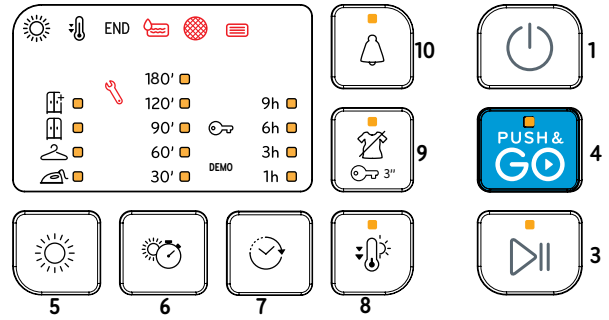
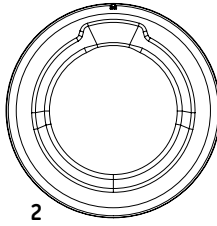

*Napomena: umjesto ikona, neki modeli će možda imati potpuno ispisane riječi

INDIKATORI

Postavi raz sušenja: Suho za peglanje - Suho za vješanje - Suho za ormar - Ekstra suho

Faza ciklusa: Sušenje - Hlađenje - **END** Kraj ciklusa

Isprazniti spremnik za vodu **Očistiti filter vrata** **Očistiti donji filter**

Pogledati odjeljak problemi i rješenja: **Kvar:** Nazovi servis. **DEMO** DEMO način rada

PRVA UPOTREBA

Provjerite je li spremnik vode ispravno umetnut. Provjerite je li odvodno crijevo na stražnjem dijelu sušilice ispravno pričvršćeno bilo na spremnik vode ili na sustav odvoda u domaćinstvu.

Sušilica se mora ugraditi u prostoriji s rasponom temperature od 5 °C do 35 °C kako bi se osigurao njezin ispravan rad.

Prije upotrebe sušilice uvjerite se da je ostala u okomitom položaju najmanje 6 sati.

SVAKODNEVNA UPOTREBA

Obavljanjem tih radnji vaš će stroj uvijek raditi na NAJBOLJOJ razini:

- **nemojte zaboraviti isprazniti spremnik vode nakon svakog ciklusa sušenja.**

- **nemojte zaboraviti očistiti filtre nakon svakog ciklusa sušenja.**

Pogledajte dio Čišćenje i održavanje.

1. Ukopčajte sušilicu u električnu utičnicu.
2. Otvorite vrata i stavite odjeću; uvijek pogledajte upute na naljepnicama na odjeći i maksimalno punjenje navedeno u odjeljku programa. Ispraznite džepove. Pazite da se odjeća ne priklješti između vrata i/ili filtra vrata. Nemojte stavljati predmete koji su puni vode. Nemojte sušiti velike, vrlo glomazne predmete.
3. Zatvorite vrata.
4. Pritisnite gumb za "Uključivanje/Isključivanje".
5. Odaberite program koji najbolje odgovara vrsti tkanine u punjenju.
6. Odaberite opcije, prema potrebi.
7. Pritisnite gumb "Start/Pauza" da biste započeli sušenje.
8. Po završetku ciklusa sušenja oglašava se zvučni signal. Indikator na upravljačkoj ploči označava kraj ciklusa. Odmah izvadite punjenje kako biste spriječili gužvanje rublja.
9. Stroj isključite pritiskom na gumb za "Uključivanje/Isključivanje", otvorite vrata i izvadite odjeću. Ako se stroj ručno ne isključi, nakon približno četvrt sata od završetka ciklusa uređaj će se automatski isključiti radi uštede energije.

Napominjemo da neki programi/opcije rade prema sustavu "Njega protiv nabora". To znači da se nekoliko sati po završetku ciklusa sušenja bubanj vrta u redovitim intervalima, a da bi se spriječilo stvaranje nabora.

U slučaju nestanka struje potrebno je pritisnuti gumb za "Uključivanje/Isključivanje" da bi se sustav ponovno pokrenuto.

PUSH & GO

Ova funkcija omogućuje pokretanje nekog ciklusa, nakon uključivanja stroja, bez aktiviranja bilo kojeg drugog gumba i/ili ručice (u protivnom, program Push & Go bit će deaktiviran).

Uvijek je potrebno slijediti korake 1 2 i 3 svakodnevne upotrebe. Za pokretanje ciklusa Push & GO držite pritisnutim gumb. Upaljena kontrolna lampica označava da je ciklus pokrenut. Ciklus je idealan za pamučno i sintetičko rublje. Maks. punjenje 4 kg (Trajanje ciklusa 110') Ako se vrata otvore tijekom ciklusa, za njegovo ponovno pokretanje, potrebno je zatvoriti vrata i pritisnuti gumb START/PAUZA. Taj program ne omogućuje postavke dodatnih opcija.

OTVARANJE VRATA TIJEKOM CIKLUSA

Rublje se može provjeravati tijekom rada ciklusa sušenja i svi suhi predmeti mogu se izvaditi, a da se sušenje nastavlja za one preostale. Nakon zatvaranja vrata pritisnite gumb za uključivanje/isključivanje da bi stroj nastavio raditi.

Vrata držite zatvorenim do završetka ciklusa radi štednje energije.

ETIKETE O ODRŽAVANJU

Provjerite etikete na komadima rublja, posebno kad ih prvi put stavljate u sušilicu rublja. U nastavku se navode najčešći simboli.

- Može se staviti u sušilicu rublja.
- Ne može se sušiti u sušilici rublja.
- Sušiti na visokoj temperaturi.
- Sušiti na niskoj temperaturi.



PROGRAMI

Trajanje ovih programa ovisi o količini punjenja, vrsti tkanine, brzini centrifuge korištene perilicom i drugih odabranih opcija. **U modelima sa zaslonom, trajanje ciklusa prikazano je na upravljačkoj ploči.** Preostalo vrijeme neprekidno se prati i mijenja tijekom ciklusa sušenja kako bi se prikazala najbolja moguća procjena. Opcija za uporabu - Ako je svako vaše punjenje na Automatskim ciklusima stalno manje suho ili više suho nego što biste željeli, možete povećati ili smanjiti razinu suhoće pomoću posebne opcije.

Eko **Mak. punjenje*** **Vrijeme 195'**
Standardni program za pamuk, prikladan za sušenje uobičajeno mokrog pamučnog rublja. Najučinkovitiji program po pitanju potrošnje energije za sušenje pamučnog rublja. Vrijednosti na oznaci potrošnje energije temelje se na ovom programu.

NAPOMENA: Ovaj je ciklus, radi optimalne energetske učinkovitosti, postavljen na razinu „Suho za ormar“. Za višu razinu sušenja preporučujemo upotrebu ciklusa Pamuk.

Pamuk **Mak. punjenje*** **Vrijeme 190'**
Ciklus pogodan za sušenje svih vrsta pamuka, spremnog za spremanje u ormar.

Mješovito **kg 4** **Vrijeme 140'**
Ovaj program idealan je za zajedničko sušenje pamuka i sintetike.

Sintetika **kg 4** **Vrijeme 75'**
Za rublje izrađeno od sintetičkih vlakana.

Mini sintetika **kg 2** **Vrijeme 65'**
Ekonomično sušenje smanjenih punjenja.

Nježno pranje **kg 2** **Vrijeme 80'**
Za sušenje osjetljivog rublja koje treba nježnu obradu.

Wool **kg 1** **Vrijeme 115'**
Za sušenje vunenog rublja. Prije sušenja, preporučuje se okretanje ovog rublja na naličje. Teže rubove, koji ostanu vlažni, ostavite da se prirodno osuše.

Osvježavanje
Kratki program prikladan za osvježavanje vlakana i rublja unošenjem svježeg zraka. Ne koristiti na vlažnom rublju. Može se koristiti za bilo kakvu veličinu punjenja, ali je učinkovitiji na manjim punjenjima. Ciklus traje otprilike 20 minuta.

Jeans **kg 3** **Vrijeme 130'**
Za sušenje odjeće, na primjer hlača i jakni od traperi i odjeće od otpornog pamuka, tipa denim.

Poplun **Vrijeme 180'**
Za sušenje velikih komada kao što je poplun.

Bebe **kg 2** **Vrijeme 125'**
Program posebno osmišljen za sušenje odjeće i rublja za novorođenčad (pamuk i pliš) i osjetljivog rublja. Nemojte sušiti artikle s plastičnim oplatama.

Košulje **kg 3** **Vrijeme 140'**
Ovaj program namijenjen je košuljama od pamuka ili mješavine pamuka/sintetike.

Sport **kg 4** **Vrijeme 95'**
Za sušenje sportske odjeće od sintetike ili mješavine pamuka.

Sport. Obuća **1 par** **Vrijeme 100'**
Ovaj program namijenjen je za sušenje jednog para sportske obuće. Obuća treba biti oprana i centrifugirana minimalnom brzinom od 400 okretaja. Treba je koristiti uz odgovarajući stalak za obuću koji je dio opreme. Sušite samo obuću od sintetičkog materijala ili tekstila.

Xpress 45' **kg 1**
brzi program s ograničenim vremenom, idealan za sušenje rublja koje je centrifugirano u perilici na visokoj brzini, na primjer košulje korištene u radnom tjednu.

*MAK. PUNJENJE 8 Kg (Suho punjenje)

OPCIJE

Ovi vam gumbi omogućavaju personaliziranje odabranog programa prema vlastitim željama. Sve opcije nisu dostupne za sve programe. Neke opcije možda nisu kompatibilne s onima koje ste već postavili; Ako se to dogodi, na to vas upozoravaju zvučni signal i/ili trepereći indikatori. Ako je opcija dostupna, indikator opcija ostat će uključen. Program može zadržati određene opcije odabrane u prethodnim ciklusima sušenja.

Razina sušenja
Pritisnite više puta odgovarajući gumb kako biste dobili različitu razinu vlažnosti rublja. Indikator označava razinu koja se odabira.

Suho za peglanje: sušenje vrlo osjetljivog rublja. Predmeti će se lakše glačati odmah nakon ciklusa.

Suho za vješanje: razina osmišljena za osjetljive odjevne predmete; spremne za vješanje.

Suho za ormar: rublje je spremno za slaganje i spremanje u ormar.

Ekstra suho: koristi se za odjeću koja će se nositi na kraju ciklusa.

Vremensko sušenje
Ova opcija omogućuje odabir trajanja sušenja. Pritisnite više puta odgovarajući gumb kako biste postavili željeno vrijeme sušenja. Indikator na upravljačkoj ploči signalizira vrijeme koje se odabira

Odgoda starta
Ova opcija omogućuje postavljanje odgode u odnosu na početak ciklusa. Pritisnite više puta odgovarajući gumb kako biste dobili željenu odgodu. Nakon postizanja maksimalnog vremena koje je moguće odabrati, dodatni pritisak gumba vrši resetiranje opcije. Indikator na upravljačkoj ploči signalizira vrijeme koje se odabira. Nakon pritiska na gumb Start/Pauza: stroj signalizira preostalo vrijeme do pokretanje ciklusa. U slučaju otvaranja vrata, nakon zatvaranja, potrebno je ponovno pritisnuti gumb Start/Pauza.

Kraj ciklusa
Ova opcija aktivira produženi zvučni signal na kraju ciklusa. Aktivirajte je ako niste sigurni da ćete čuti normalni zvučni signal kraja ciklusa. Ako je odabrana u prethodnom sušenju, ova opcija ostaje u memoriji.

Zaključanex tipke
Ova opcija čini nedostupnima sve komande stroja, osim gumba za uključivanje/isključivanje (On/Off). S uključenim strojem:

- za aktiviranje opcije potrebno je držati pritisnutom tipku dok se ne upali odgovarajući indikator.
- za deaktiviranje opcije potrebno je držati pritisnutom tipku dok se ne ugasi odgovarajući indikator.

Ako je odabrana u prethodnom sušenju, ova opcija ostaje u memoriji.

Protiv gužvanja
Na kraju ciklusa, ova opcija dodaje tretman protiv gužvanja periodičnim okretanjem bubnja (trajanje do 10 sati). Posebno je preporučljiva kad nemate mogućnost izvaditi rublje odmah nakon sušenja. Ako se ova opcija koristi u kombinaciji s odgodom startom, tretman protiv gužvanja bit će dodat i fazi odgode starta. Ako je odabrana u prethodnom sušenju, ova opcija ostaje u memoriji.

Uporaba Stalka

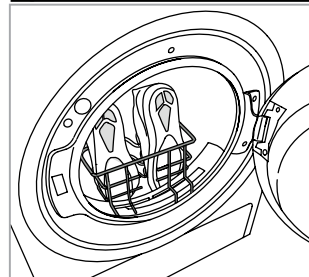

Uklonite filtar vrata i postavite stalak. Vezice treba umetnuti unutar obuće: vrhove obuće treba okrenuti prema dolje a donove naprijed. **Nemojte dodavati drugo rublje ili obuću unutar bubnja.** Na kraju sušenja vratite filtar vrata na mjesto.

Lagano sušenje

Omogućuje nježniju obradu rublja smanjivanjem temperature sušenja.

ČIŠĆENJE I ODRŽAVANJE**UPOZORENJE: sušilicu iskopčajte prilikom obavljanja čišćenja i održavanja**

Spremnik vode ispraznite nakon svakog ciklusa (vidi sliku A).

Izvučite spremnik iz sušilice i ispraznite ga u umivaonik ili neki drugi odgovarajući odvod i potom ga ispravno vratite na mjesto. Nemojte koristiti sušilicu ako niste prethodno vratili posudu u sjedište.

Filtar vrata očistite nakon svakog ciklusa (vidi slike B).

Izvučite filtar i očistite ga od eventualnih dlačica na površini tako što ćete ga oprati tekućom vodom ili usisati usisivačem. Radi optimalnog rada, osušite sve filtre prije njihovog vraćanja na mjesto ugradnje. **Nemojte koristiti sušilicu ako niste prethodno vratili filtar u sjedište.**

Uklanjanje filtera vrata:

1. Otvorite vrata i povucite filtra prema gore.
2. Otvorite filtar i očistite sve njegove dijelove od dlačica. Ispravno ga vratite na mjesto; uvjerite se da je filtra potpuno umetnut do brtve sušilice.

Donji filtar očistite kad se upali odgovarajući indikator (vidi slike C).

Izvučite filtar i očistite ga od eventualnih dlačica na površini tako što ćete ga oprati tekućom vodom ili usisati usisivačem. Ipak preporučujemo da očistite ovaj filtar nakon svakog ciklusa kako biste optimizirali učinkovitost sušilice. **Nemojte koristiti sušilicu ako niste prethodno vratili filtar u sjedište.**

Uklanjanje donjeg filtera:

1. Otvorite donja vrata.
2. Uхватite ručicu i izvučite donji filtar.
3. Otvorite stražnju stijenku filtra i uklonite eventualne dlačice s unutarnje površine mrežice.
4. Očistite komoru donjeg filtera izbjegavajući izravni dodir s pločicama.
5. Ponovno zatvorite stražnju stijenku donjeg filtera i vratite ga u sjedište provjeravajući je li se savršeno uklopilo.
6. Spustite ručicu filtra i zatvorite donja vrata.
7. Uvjerite se da je dovod zraka slobodan.

Filtari su vrlo bitne komponente sušenja. Njihova funkcija je skupljanje dlačica koje se stvaraju tijekom sušenja. U slučaju začepljenja filtera, protok zraka u unutrašnjosti sušilice se ozbiljno ugrožava: vrijeme sušenja se produžuje, povećava se potrošnja energije i može doći do pojave oštećenja na sušilici. Ako se ovi postupci neispravno vrše, sušilica se možda neće pokrenuti

OPIS PROIZVODA

1. Spremnik vode
2. Dovod zraka
3. donji filtar
4. Filtar vrata

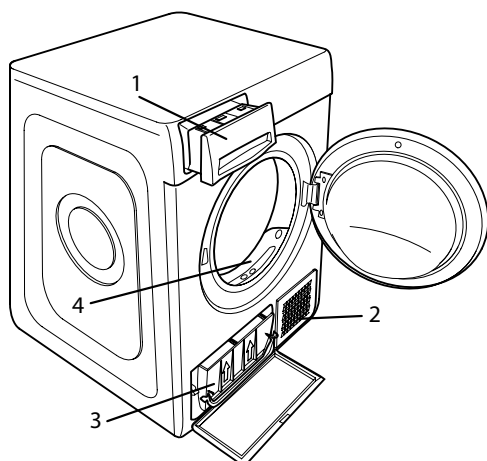
**Čišćenje sušilice**

- Vanjske metalne, plastične i gumene dijelove možete čistiti vlažnom krpom.
- Prednju rešetku za zrak redovito čistite (svakih 6 mjeseci) usisivačem da biste uklonili sve mucice, dlačice ili nakupljenu prašinu. Osim toga, sve nakupine mucica iz područja filtera svako malo uklonite usisivačem.
- Nemojte upotrebljavati benzin ili otapala.

PRIJEVOZ I RUKOVANJE

Sušilicu nikada nemojte podizati tako da je držite s gornje strane.

1. Iskopčajte sušilicu.
2. Spremnik vode potpuno ispraznite.
3. Provjerite jesu li vrata i spremnik vode ispravno zatvoreni.
4. Ako je odvodno crijevo spojeno na vaš sustav odvoda, ponovno učvrstite odvodno crijevo na stražnjem dijelu sušilice (pogledajte Vodič za postavljanje).

Potrošnja energije			
Isključeni režim (Po) - Watt			0.50
Uključeni režim (Pl) - Watt			2.00
Programi	Kg	kWh	Minute
Eko* □	8	2.58	215
Eko □	4	1.38	127
Sintetika	4	1.19	116

* Referentni program za oznaku s energetskim podacima; ovaj program primjeren je za sušenje uobičajenog mokrog pamučnog rublja i to je najučinkovitiji program s obzirom na potrošnju energije za sušenje mokrog pamučnog rublja. (Konfiguracija standard/početno predefinirana).

Sustav s toplinskom pumpom

Toplinska pumpa sadrži stakleničke plinove, sadržane u hermetički zapečaćenoj jedinici. Ova zapečaćena jedinica sadrži 0.15 kg plina R134a. GWP = 604 (1 t CO₂).

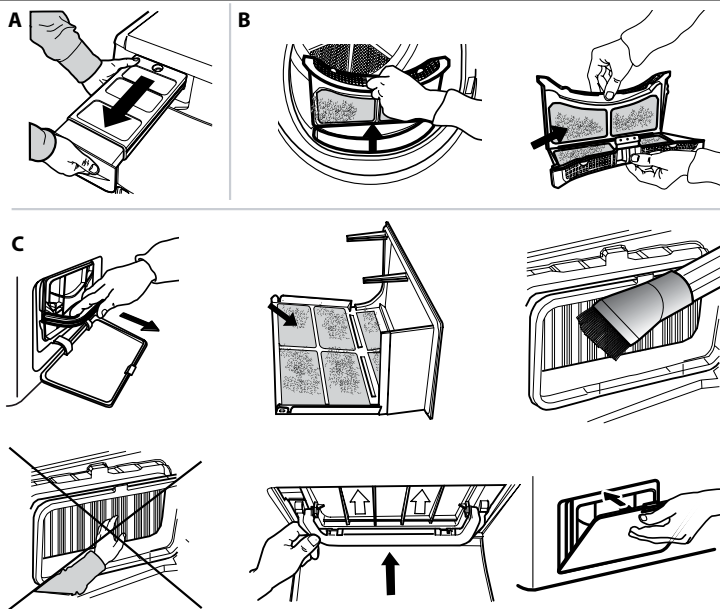

U slučaju neispravnosti, prije nego što se obratite servisu, provjerite sljedeću tabelu. Neispravnosti su često male i mogu se riješiti za nekoliko minuta.

Neispravnost	Mogući uzrok	Rješenje
Sušilica se ne uključuje.	Utikač nije ukopčan u električnu utičnicu.	Ukopčajte utikač u električnu utičnicu.
	Električna utičnica je u kvaru.	Probajte priključiti neki drugi kućanski aparat u istu utičnicu. Ne koristite električne uređaje za povezivanje na utičnicu kao što su adapteri ili produžni kabeli.
	Došlo je do prekida električne struje.	Pričekajte da se ponovno uspostavi napajanje i, prema potrebi ponovno uključite osigurač.
Sušilica se ne pokreće.	Vrata nisu pravilno zatvorena.	Zatvorite vrata.
	Postavljena je odgoda pokretanja ciklusa.	Na strojevima s ovom funkcijom: sačekajte kraj postavljenog odgoda ili isključite stroj kako biste ga resetirali. Pogledajte odjeljak Opcije.
	Nije pritisnut gumb Start/Pauza za pokretanje programa.	Pritisnite gumb Start/Pauza.
Rublje je potpuno mokro na kraju ciklusa.	Na strojevima opremljenima funkcijom Zaključane tipke, postoji ova opcija.	Pogledajte odjeljak Opcije. Ako je odabrano Zaključavanje tipki, onemogućite ga. Isključivanje stroja ne onemogućuje tu opciju.
	Malo punjenje.	Automatski program nije osjetio traženu završnu vlagu te će sušilica završiti program i zaustaviti se. Ako se to dogodi, samo odaberite dodatno kratko sušenje ili odaberite opciju extra dry (ekstra suho), ako je dostupna.
Vrijeme sušenja je jako dugo.	Veliko punjenje ili teže tkanine.	Razina suhoće se može preinačiti na određenu željenu suhoću. Ekstra suho se preporuča za odjeću koja je spremna za nošenje.
	Nije izvršeno odgovarajuće održavanje.	Pogledajte odjeljak Čišćenje i održavanje i izvršite opisane postupke.
	Postavljeni program, vrijeme i/ili razina sušenja ne odgovaraju vrsti ili količini rublja unesenog u sušilicu.	Pogledajte odjeljak Programi i opcije kako biste pronašli program i opcije koji najbolje odgovaraju vrsti punjenja.
	Odjeća je previše mokra.	Izvršite ciklus pranja s većim brojem okretaja centrifuge kako bi se uklonila što veća količina vode.
	Sušilica je možda previše napunjena.	Pogledajte odjeljak Programi kako biste provjerili maksimalnu napunjenost za svaki program.
Program nije završen.	Temperatura u prostoriji.	Vrijeme sušenja može biti duže ako je temperatura u prostoriji izvan raspona od 14 °C do 30 °C.
Možda je došlo do prekida električne struje.	U slučaju prekida električne struje potrebno je pritisnuti gumb Start/Pauza za ponovno pokretanje ciklusa.	

Upaljeni ili trepćući indikatori

Spremnik vode	Spremnik vode je pun.	Ispraznite spremnik vode. Pogledajte odjeljak Čišćenje i održavanje.
Filtar vrata	Neispravnost u protoku zraka potrebnog za rad stroja.	Očistite filtari vrata i provjerite je li dovod zraka slobodan. Ako se ovi postupci neispravno vrše, može doći do oštećenja sušilice. Pogledajte odjeljak Čišćenje i održavanje.
Donji filtari*	Potrebno je očistiti donji filtari.	Izvršiti čišćenje donjeg filtra. Pogledajte odjeljak Čišćenje i održavanje.
DEMO Ciklus traje nekoliko minuta.	Sušilica je u DEMO (pokaznom) načinu rada. DEMO indikator je upaljen.	Isključite DEMO (pokazni) način rada. Sljedeće postupke treba izvršiti redoslijedom bez pauza. Sačekajte i potom isključite stroj. Pritisnite gumb Start/Pauza dok ne čujete zvučni signal. Ponovo uključite stroj. Indikator „DEMO“ treperi i potom se gasi.

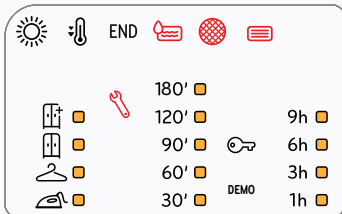

Prisutnost simbola francuskog ključa označava neispravnost. Izvršite opisane postupke. Isključite sušilicu i iskopčajte je iz električne mreže. Odmah otvorite vrata i izvadite rublje, kako bi toplina izašla. Sačekajte otprilike jedan sat. Priključite sušilicu na električnu mrežu, napunite je rubljem i ponovno pokrenite ciklus sušenja.

Ako se problem ne riješi, obratite se servisu i saopćite brojeve i položaj LED lampica koji trepere, počevši od donjih na lijevom stupcu.

Npr.:

Prvi stupac lijevo, LED lampice br. 1 i 3 su upaljene.

Središnji stupac, LED lampica br. 1 je upaljena.

*Napomena: neki modeli imaju funkciju samočišćenja; nisu opremljeni donjim filtrom, pogledajte odjeljak Čišćenje i održavanje.



Pravila, standardne dokumente, naručivanje rezervnih dijelova i dodatne informacije o proizvodu možete pronaći tako:

• posjetite naše web.mjesto docs.indesit.eu i parts-selfservice.whirlpool.com

• upotrebom QR koda

• Možete i **kontaktirati naš postprodajni servis** (broj telefona potražite u knjižici jamstva). Kada se obraćate našem postprodajnom servisu navedite kodove navedene na identifikacijskoj pločici proizvoda.

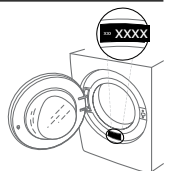



KÖSZÖNJÜK, HOGY AZ INDESIT TERMÉKÉT VÁLASZTotta!
Ahhoz, hogy átfogóbb támogatásban részesüljön, kérjük, regisztrálja készülékét a www.indesit.eu/register oldalon



A készülék használata előtt olvassa el figyelmesen a biztonsági útmutatót!

KEZELŐPANEL

- 1 Be-Ki gomb (hosszan történő megnyomásakor: nullázás)
- 2 Programok gomb
- 3 Start/Szünet (Start: állandó LED Szünet: villogó LED)
- 4 Push & GO

Opciók gombok*

- 5 Szárazsági szint
- 6 Szárítás ideje
- 7 Késleltetett elindítás
- 8 Finom szárítás
- 9 Gyűrődésgátló (hosszan történő megnyomásakor: Gombzár)
- 10 Progr. Vége

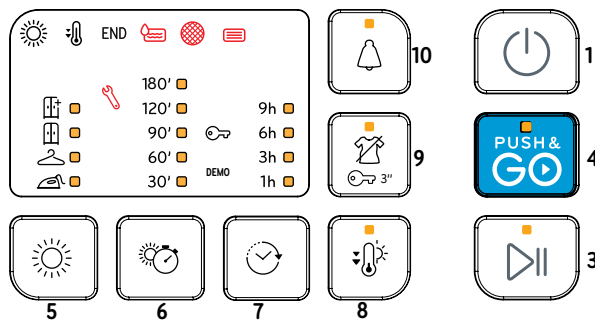
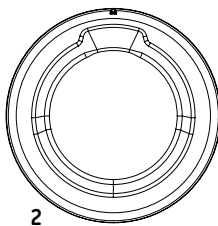

*Megjegyzés: néhány modellen az ikonok helyett az adatok teljesen ki vannak írva

KIJELZÉSEK

Száritási szint: vasalásszáraz - vállfaszáraz - szekrényszáraz - extra száraz

A program fázisa: szárítás - hűtés - **END** program vége

a tartály ürítéséhez tisztítsa meg az ajtószűrőt tisztítsa meg az alsó szűrőt

Olvassa el a problémák és elhárításuk szakaszt: **üzemzavar:** Hívjon szervizt! **DEMO** Demo üzemmód.

AZ ELSŐ HASZNÁLAT

Ellenőrizze, hogy a víztartály megfelelően van-e behelyezve. Ellenőrizze, hogy a szárítógép hátulján lévő leeresztő tömlő megfelelően van-e rögzítve a szárító víztartályához vagy a szennyvízelvezető rendszerhez. A megfelelő működés érdekében a szárítógép egy olyan szobában kell felszerelni, ahol a hőmérséklettartomány 5 °C és 35 °C között van. A szárítógép használata előtt győződjön meg róla, hogy függőleges helyzetben maradt-e legalább 6 órán át.

MINDENNAPI HASZNÁLAT

A készülék KIVÁLÓ működéséhez szükséges műveletek:

- ne felejtse el az egyes szárítási ciklusok után kiüríteni a víztartályt.

- ne felejtse el az egyes szárítási ciklusok után megtisztítani a szűrőket.

Lásd a Kezelés és karbantartás c. részt.

1. Csatlakoztassa a szárítót az elektromos aljzatba.
2. Nyissa ki az ajtót és rakja be a ruhákat; mindig olvassa el a ruhák címkéjén található utasításokat, illetve a programokra vonatkozó részben a maximális terhelést. Üritse ki a zsebeket! Ügyeljen arra, hogy a ruhák ne akadjanak el az ajtó és/vagy az ajtó szűrője között. Ne rakjon be olyan darabokat, amelyekből még csepeg a víz. Ne szárítson nagy, terjedelmes darabokat.
3. Zárja be az ajtót.
4. Nyomja meg a "BE/KI" gombot.
5. Válassza ki a betöltött ruha típusához legmegfelelőbb programot.
6. Válassza ki az opciókat, ha szükséges.
7. Nyomja meg a "Start/Szünet" gombot a szárítás megkezdéséhez.
8. A szárítóprogram végén egy hangjelzés szólal meg. A ciklus végén a vezérlőpanelen egy visszajelző világít. Azonnal vegye ki a ruhákat a gépből, hogy megakadályozza a gyűrődések kialakulását.
9. Kapcsolja ki a gépet a "BE/KI" gombot megnyomásával, nyissa ki az ajtót és vegye ki a ruhákat. Ha a gépet manuálisan nem kapcsolja ki, a ciklus befejezését követően a gép kb. negyed óra elteltével automatikusan kikapcsol, hogy energiát takarítson meg. Ne feledje, hogy az egyedi programok/opciók összhangban vannak a "Gyűrődésgátló" programmal. Ez azt jelenti, hogy ciklus befejezését követően a dob még néhány órán keresztül rendszeres időközönként fordul egyet, hogy megakadályozza a gyűrődések kialakulását. Áramszünet esetén a ciklus újraindításához meg kell nyomni a "Start/Szünet" gombot.

PUSH & GO

Ezzel a funkcióval a gép bekapcsolása után újraindíthat egy programot, gomb és/vagy kar megnyomása nélkül (a Push & Go program különben ki van kapcsolva).

Mindennapi használatnál mindig kövesse az 1., 2. és 3. pontokat.

A Push & Go program elindításához tartsa lenyomva a gombot. A bekapcsolt jelzőfény azt jelzi, hogy a programot elindította. Ideális pamut és szintetikus anyagból készült ruhákhoz. Max töltő súly 4 kg. (Program időtartama 110 perc).

Ha a program működése közben, a program újraindításához kinyitja az ajtót, akkor zárja be az ajtót és nyomja meg a START/Szünet gombot. Ezzel a programmal nem állíthat be más opciókat.

AJTÓNYITÁS A PROGRAM KÖZBEN

A ciklus közben is ellenőrizhetők a ruhák, és a már megszáradt darabok eltávolíthatók, miközben a gép tovább dolgozik a többi darabbal. Az ajtó bezárást követően nyomja meg a "Start/Szünet" gombot, hogy folytathassa a programot. A ciklus befejezéséig tartsa zárva az ajtót, hogy időt és energiát takaríthasson meg.

KEZELÉSI CÍMKÉK

Ellenőrizze a ruhadarabok címkéit, különösen akkor, ha ez az első alkalom, hogy a szárítógépben kívánja őket szárítani. Az alábbiakban a leggyakoribb szimbólumok vannak felsorolva:

- Szárítógépben szárítható.
- Szárítógépben nem szárítható.
- Magas hőmérsékleten való szárítás.
- Alacsony hőmérsékleten való szárítás.

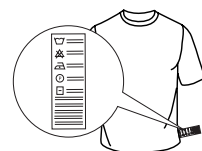

PROGRAMOK

Ezeknek a programoknak az időtartama a terhelés mértékétől, a mosógépben használt centrifuga sebességétől és a többi kiválasztott opciótól függ.

A programidőt jelző modellekben a kezelőpanel jelenik meg. A fennmaradó idő állandóan ellenőrzés alatt van a szárító program alatt a legjobb becslést idő megjelenítéséhez. Használható opció - Ha az automatikus ciklusok töltetei konzisztensen nedvesebbek vagy szárazabbak mint szeretné, növelje vagy csökkentse a Szárazság szintjét az adott opcióval.

Eco  **Max töltő súly* Idő 195'**
Normál pamutprogram normál nedvességtartalmú pamut ruhanemű szárításához. Energiafogyasztás szempontjából ez a leghatékonyabb program a pamut ruhanemű szárításához. Az energiacímken szereplő értékek erre a programra vonatkoznak.

MEGJEGYZÉS: Az optimális energiahatékonyság érdekében ez a ciklus alapértelmezés szerint a „Szekrényszárász” szintre van beállítva. A magasabb szárítás érdekében javasoljuk a Pamut ciklus használatát.

Pamut  **Max töltő súly* Idő 190'**
Mindenfajta pamut szárítására alkalmas program, mely után a ruhák elpakolhatók.

Vegyes  **kg 4 Idő 140'**
Ez a program ideális a pamut és szintetikus ruhák közös szárítására.

Műszál  **kg 4 Idő 75'**
Műszál anyagokból készült ruhanemű szárításához.

Mini Műszál  **kg 2 Idő 65'**
Kevés ruhamennyiség gazdaságos szárítása.

Kímélőprogram  **kg 2 Idő 80'**
Kímélő szárítást igénylő, kényes ruhanemű szárításához.

Gyapjú  **kg 1 Idő 115'**
Gyapjú ruhák szárításához. Szárítás előtt fordítsa ki a ruhákat. Hagyja a ruhákat természetesen száradni, ha a szélük még nedves.

Frissítő 
Rövid program, amely a szövetek felfrissítésére való, a szöveten átfúj friss levegőnek köszönhetően. Még nedves ruhákat ne használjon. Bármilyen mennyiséggel jól működik, de kisebb mennyiségeken hatékonyabb. A program körülbelül 20 percig tart.

Farmer  **kg 3 Idő 130'**
Pamut farmerruházat és vastag, farmerszerű anyagból készült ruhadarabok, pl. nadrágok és dzsekik szárításához.

Paplan  **Idő 180'**
Nagy méretű ruhák szárításához, mint pl. egy egész paplan.

Baba  **kg 2 Idő 125'**
Bébi és kíméletes kifejezetten újszülöttek ruházatának (pamut és zsenília) és kíméletes anyagok szárítására tanulmányozott program. Ne szárítson műanyagborítású árucikkeket.

Ing  **kg 3 Idő 140'**
Ez a program pamut vagy kevert pamut/szintetikus ruhákhoz való.

Sportruha  **kg 4 Idő 95'**
Szintetikus anyagból vagy pamutból készült sportruházat szárításához.

Speciális Program Cipőkhöz 1 pár cipő  **Idő 100'**
Ez a program sportcipők szárítására való. A cipők legyenek kimosva és centrifugázva legalább 400 fordulaton. Használja a cipőkhöz használható rácsot. Csak szintetikus vagy vászoncipőket szárítson.

Expressz 45'  **kg 1**
egy rövid program, amely ideális a nagy sebességen, mosógépben centrifugázott ruhák szárítására, mint például a munkanapokon használt ingek.

OPCIÓK

Ezek a gombok lehetővé teszik a kiválasztott program igény szerinti testre szabását. Nem minden opció érhető el minden programhoz. Előfordulhat, hogy egyes opciók nem kompatibilisek a korábban már beállított lehetőségekkel; ha mégis kiválasztja, egy figyelmeztető hangjelzés szólal meg és/vagy a visszajelző lámpák villognak. Ha az adott opció elérhető, az opcióhoz tartozó visszajelző lámpa tovább világít. A program megőrizhet korábbi szárítási ciklusok során kiválasztott opciókat.

Szárazsági szint 
a vonatkozó gombot nyomja meg többször, a ruhán a különböző nedvességi szint eléréséhez. Egy kijelzés mutatja, hogy melyik szintet választotta ki.

Vasalásszárász: nagyon kényes ruhák szárítása. A ruhadarabok sokkal könnyebben vasalhatók közvetlenül a szárítási ciklust követően.

Vállfeszárász: érzékeny ruhákhoz; felakaszthatók.

Szekrényszárász: a ruhákat összehajthatja és berakhatja a szekrénybe.

Extra szárász: ezeket a ruhákat a program végén hordhatja is.

Szárítás ideje 
Ezzel az opcióval kiválaszthatja a szárítás idejét. Nyomja meg többször a vonatkozó gombot, hogy beállíthassa a szárítás kívánt idejét. A vezérlőpanel egyik kijelzése jelzi azt az időt, amelyet szeretne kiválasztani.

Késleltetett elindítás 
Ezzel az opcióval késést állíthat be a program kezdetéhez képest. Többször nyomja meg a vonatkozó gombot, amíg eléri a kívánt késleltetett bekapcsolási időt. Miután kiválasztotta a maximális időt, a gomb további nyomásával visszaállítja az opciót. A vezérlőpanel egyik kijelzése jelzi azt az időt, amelyet szeretne kiválasztani. Miután megnyomta a start/szünet gombot: a gép jelzi a ciklus elindításáig fennmaradó időt. Ajtónyitáskor, vagy bezáráskor nyomja meg a Start/Szünet gombot.

Progr. Vége 
Ezzel az opcióval a program végén akusztikus jelzést hallhat. Akkor kapcsolja be, ha nem biztos benne, hogy a program végén hallja a normális hangot. Ha kiválasztja ezt az opciót, akkor az előzőleg elmentett szárítás a memóriában marad.

Gombzár 
Ezzel az opcióval a gép összes vezérlését lezárja, kivéve a "Be/Ki" gombot. Bekapcsolt gépnél:

- az opció bekapcsolásához tartsa nyomva a gombot, amíg a gép jelzi, hogy az opció be van kapcsolva.
 - az opció kikapcsolásához tartsa nyomva a gombot, amíg a gép jelzi, hogy az opció ki van kapcsolva.
- Ha az előző szárításban kiválasztja ezt az opciót, akkor a memóriában marad.

Gyűrődésgátló 
Ezzel az opcióval a program végén gyűrődésgátló kezelést ad hozzá a forgódob időszakos megforgatásával (maximum 10 órán keresztül). Kifejezetten alkalmas, amikor nincs lehetősége a szárítás végén azonnal kivenni a ruhákat. Ha ezt az opciót a késleltetett indítással együtt használja, akkor a gyűrődésgátló kezelést is hozzáadja a késleltetett indítás után. Ha kiválasztja ezt az opciót, akkor az előzőleg elmentett szárítás a memóriában marad.

Finom szárítás 
Az alacsonyabb szárítási hőmérséklet révén lehetővé teszi a ruhák kíméletesebb kezelését.

A Rácszat Használata

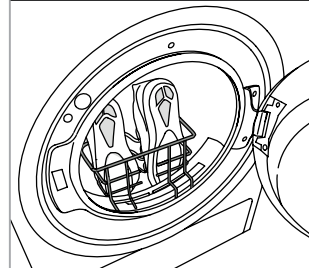

Távolítsa el az ajtónál lévő szűrőt és tegye be a rácszatot. A fűzőket fűzze be a cipőkhöz: orrával lefelé, talpával előre. **Ne tegyen ruhákat vagy más cipőt a forgódobba.** Tegye vissza az ajtónál lévő szűrőt a szárítás után.

*MAX TÖLTŐSÚLY 8 Kg (Száraz töltet)

KEZELÉS ÉS KARBANTARTÁS

FIGYELMEZTETÉS: a tisztítás és karbantartás során húzza ki a szárítógépet.

 **A vízgyűjtő tartályt minden program után ürítse ki (lásd az A ábrát).**

Húzza ki a szárító tartóját és ürítse ki egy mosdókagylóba vagy másik megfelelő ürítőbe, majd tegye helyre. Ne használja a szárítót, mielőtt a tálcát nem tette helyre.

 **Az ajtónál lévő szűrő tisztítása minden ciklus után (lásd a B ábrát).**

Húzza ki a szűrőt és tisztítsa meg a szűrőfelületen maradt esetleges szöszmaradványoktól folyóvíz alatt elmosva vagy porszívóval leszívva. Az optimális teljesítmény érdekében szárítsa ki a szűrőket, mielőtt visszateszi őket a helyükre. **Ne használja a szárítót, mielőtt a szűrőt nem tette helyre.**

Az ajtónál lévő szűrő eltávolítása:

1. Nyissa ki az ajtót és távolítsa el a szűrőt felfelé.
2. Nyissa ki a szűrőt és tisztítsa meg minden részét a szöszöktől. Tegye helyre; ellenőrizze, hogy a szűrő teljesen be legyen dugva a szárító tömítése mellett.

 **Az alsó szűrő tisztítása a mindenkori kijelzés bekapcsolása után (lásd a C ábrát).**

Húzza ki a szűrőt és tisztítsa meg a szűrőfelületen maradt esetleges szöszmaradványoktól folyóvíz alatt elmosva vagy porszívóval leszívva. Mindenesetre ezt a szűrőt minden használat után tisztítsa meg, hogy a szárítás teljesítménye jobb legyen. **Ne használja a szárítót, mielőtt a szűrőt nem tette helyre.**

Az alsó szűrő eltávolítása:

1. Nyissa ki az alsó ajtót.
2. Fogja meg a kilincset és húzza ki az alsó szűrőt.
3. Nyissa ki a szűrő hátsó falát és távolítsa el az esetleges szöszmaradványokat a háló belső felületéről.
4. Tisztítsa meg az alsó szűrő kamrát, ne érjen a pengéhez.
5. Zárja be az alsó szűrő hátsó falát és tegye vissza. Közben ellenőrizze, hogy tökéletesen a helyén van.
6. Engedje le a szűrőkart és zárja be az alsó ajtót.
7. Ellenőrizze, hogy a légbeszívó rács szabad legyen.

A szűrők a szárító alapvetően fontos részei. A szárítás közben képződött szöszök összegyűjtésében segítenek. Ha a szűrők eldugulnak, akkor a szárítóban lévő levegőáramlat elromlik: a szárítási idő meghosszabbodik, több energiát fogyaszt és a szárító is elromolhat. Ha ezeket a folyamatokat nem végzi el helyesen, akkor a szárító esetleg nem indul el.



A szárítógép tisztítása

- A külső fém, műanyag és gumi alkatrészek egy nedves ruhával megtisztíthatók.
- Rendszeres időközönként tisztítsa meg porszívóval a levegő bemeneti rácsát (minden 6 hónapban), hogy eltávolíthassa a szöszöket vagy a felhalmozódott port. Ezen felül távolítsa el minden lerakódást a szűrők területéről, amelyhez rendszeresen használjon porszívót.
- Ne használjon oldószereket vagy súroló hatású szert.

SZÁLLÍTÁS ÉS MOZGATÁS

Soha ne emelje fel a szárítót úgy, hogy a tetejét fogja.

1. Húzza ki a szárító csatlakozódugóját.
2. Távolítsa el az összes vizet a tartályból.
3. Ellenőrizze, hogy a gép ajtaja és a víztartály megfelelően be van-e zárva.
4. Ha a leeresztő tömlő közvetlenül a szennyvízhálózatra csatlakozik, kösse rá a tömlő végét ismét a szárítógép hátuljára (lásd Üzembe helyezési útmutató)

Áramfogyasztás			
Kikapcsolt üzemmód esetén (Po) - Watt			0.50
Bekapcsolva hagyott üzemmód esetén (PI) - Watt			2.00
Programok	Kg	kWh	Perc
Eco* 	8	2.58	215
Eco 	4	1.38	127
Műszál	4	1.19	116
* Referenciaprogram az energia-adatokhoz; ez a program általános nedves pamut ruhaneműk szárítására alkalmas, és erre a célra az energiafogyasztás szempontjából a leghatékonyabb. (Normál/kezdő alapbeállítás).			

Hőszivattyú rendszer

A hőszivattyú rendszerben üvegházgázok vannak, hermetikusan elzárt egységben. Ez az elzárt egység 0.15 kg R134a gázt tartalmaz. GWP = 604 (1 t CO₂).

A TERMÉK BEMUTATÁSA

1. Tartály
2. Légbeszívó rács
3. Alsó szűrő
4. Ajtónál lévő szűrő

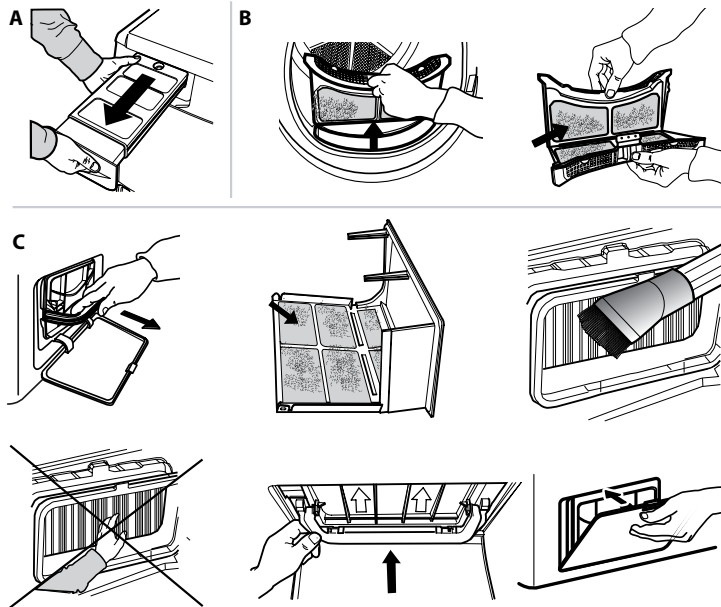
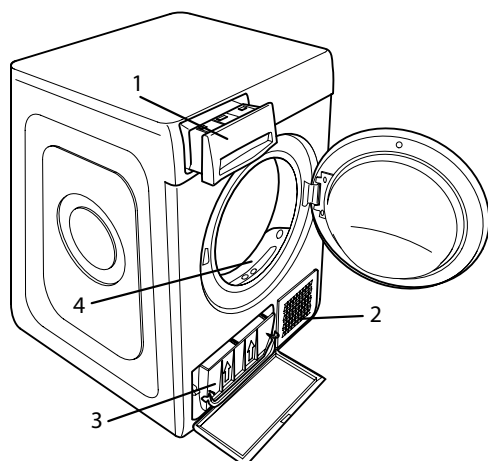

Hibás működés esetén először keresse fel az ügyfélszolgálatot, ellenőrizze az alábbi táblázatot. Az üzemzavarok gyakran egyszerűek és néhány perc alatt elháríthatók.

Meghibásodás	Lehetséges ok	Megoldás
A szárító nem kapcsol be.	A dugót nem dugta be a csatlakozóaljzatba.	Dugja be a dugót az aljzatba.
	A csatlakozóaljzat hibás.	Próbáljon meg másik készüléket csatlakoztatni az aljzathoz. Ne használjon csatlakozó elektromos berendezéseket adapterként vagy hosszabbítóként.
	Az elektromos áram megszűnt.	Várjon, amíg helyreáll az áramellátást, majd kapcsolja fel a biztosítékot, ha szükséges.
A szárítógép nem indul be.	Az ajtó nincs megfelelően bezárva.	Zárja be az ajtót.
	Késleltetést állított be a program elindításához.	Ilyen funkcióval felszerelt gépeknél: várja meg a beállított késlekedés végét és kapcsolja ki a gépet, majd állítsa vissza. Olvassa el az Opciók szakaszt.
	Nem nyomta meg a Start/Szünet gombot a program elindításához.	Nyomja meg a Start/Szünet gombot.
A ruhák nedvesek a ciklus végén.	Kis terhelés.	Az automatikus program nem érzékelte a kívánt végső nedvességet, a szárító befejezi a programot és leáll. Ha ez megtörténik, egyszerűen válasszon további rövid szárítási időszakot, vagy válassza az extra szárítási opciót, ha van ilyen.
	Nagyobb töltet vagy nehezebb szövet.	A szárazság szintje a kívánt szárazságra módosítható. Az „Extra száraz” opció az azonnal viselni kívánt darabokhoz javasolt.
A szárítás hosszú ideig tart.	Nem végzett megfelelő karbantartást.	Olvassa el a kezelés és karbantartás szakaszt és végezze el a leírt folyamatokat.
	A beállított program, idő és/vagy szárítási szint nem felel meg a szárítóba tett típushoz és ruhamennyiséghez.	Olvassa el a programok és opciók szakaszt, hogy megtalálja a ruhatípusához legmegfelelőbb programot és opciókat.
	A ruhák túl nedvesek.	Hajtson végre gyorsabb centrifugás mosóprogramot, hogy a lehető legtöbb vizet eltávolítsa.
	A szárító túl lehet terhelve.	Olvassa el a programok szakaszt és ellenőrizze minden egyes program maximális ruhamennyiségét.
	Szobahőmérséklet.	A szárítás ideje hosszabb lehet, ha a szoba hőmérséklete a 14–30 °C-os tartományon kívül esik.
A program nem fejeződött be.	Esetleg elment az áram.	Áramszünet esetén a programot a Start/Szünet gombokkal indíthatja újra.

Bekapcsolt és villogó kijelzések

Tartály	A tartály tele van.	Üritse ki a tartályt. Olvassa el a Kezelés és karbantartás szakaszt.
Ajtónál lévő szűrő	A gép működéséhez szükséges levegőáramlás üzemzavara.	Tisztítsa meg az ajtónál lévő szűrőt és ellenőrizze, hogy a légbeszívó rács szabad. Ha ezeket a folyamatokat nem végzi el helyesen, akkor a szárító esetleg sérült. Olvassa el a Kezelés és karbantartás szakaszt.
Alsó szűrő*	Az alsó szűrőt meg kell tisztítani.	Tisztítsa meg az alsó szűrőt. Olvassa el a Kezelés és karbantartás szakaszt.
DEMO A program néhány percig tart.	A szárító DEMO módban van. A DEMO kijelzés be van kapcsolva.	Szüntesse meg a DEMO módot. Az alábbi folyamatokat kell egymás után, szünet nélkül elvégezni. Kapcsolja be, majd kapcsolja ki a gépet. Nyomja meg a Start/Szünet gombot, amíg a hangjelzést nem hallja. Ismét kapcsolja be a gépet. A „DEMO” kijelzés villog, majd kialszik.

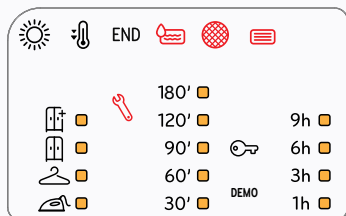

A villáskulcs szimbólum üzemzavart jelez. Végezze el a leírt folyamatokat. Kapcsolja ki a szárítógépet és válassza le az elektromos hálózatról. Gyorsan nyissa ki az ajtót és vegye ki a ruhákat, hogy a hő felszívódhasson. Várjon körülbelül egy órát. Ismét csatlakoztassa a szárítót az elektromos hálózathoz, töltsse fel az elemeket és indítsa újra a szárítóprogramot.

Ha a probléma továbbra is fennáll, akkor keresse fel az Ügyfélszolgálatot és adja meg a villogó LED-ek számát és helyzetét, letről indulva a bal oszlopban.
Pl.:
első bal oldali oszlop, 1. és 3. sz. LED be van kapcsolva.
középső oszlop, 1. sz. LED be van kapcsolva.

*Megjegyzés: néhány modell öntisztító; nincs bennük alsó szűrő, ekkor olvassa el a kezelés és karbantartás szakaszt.

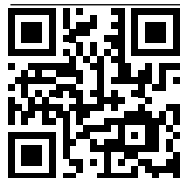

A szabályzatok, a szabványos dokumentáció, a tartalékalkatrészek rendelése és a termékkel kapcsolatos további információk az alábbi elérhetőségeken található:

- Látogasson el a docs.indesit.eu and parts-selfservice.whirlpool.com weboldalra
- a QR-kód segítségével
- Vagy **vegye fel a kapcsolatot a vevőszolgálattal** (a telefonszámot lásd a garanciafüzetben). Amennyiben a vevőszolgálathoz fordul, kérjük, adja meg a termék adattábláján feltüntetett kódokat.





GRAZIE PER AVERE ACQUISTATO UN PRODOTTO INDESIT.
Per ricevere un'assistenza più completa, registrare il prodotto su
www.indesit.eu/register



Prima di utilizzare l'apparecchio, leggere attentamente le istruzioni relative alla sicurezza.

PANNELLO DI CONTROLLO

- 1 Acceso/Spento (Se premuto a lungo: Reset)
- 2 Manopola programmi
- 3 Avvio/Pausa (Avvio: led fisso. Pausa: led lampeggia)
- 4 Push & GO

Tasti opzioni*

- 5 Livelli di asciugatura
- 6 Asciugatura a tempo
- 7 Avvio ritardato
- 8 Asciugatura delicata
- 9 Antipiega (Se premuto a lungo Blocco tasti)
- 10 Fine ciclo

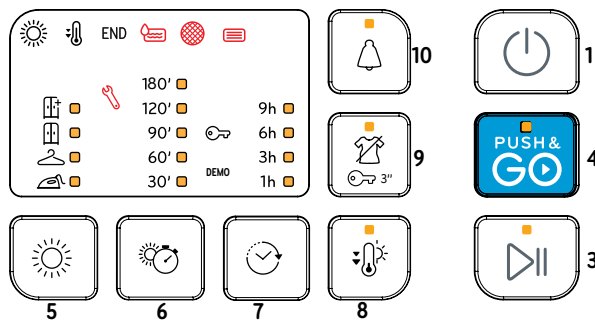
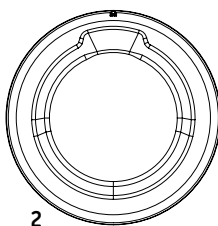

*Nota: alcuni modelli possono avere la dicitura estesa al posto delle icone

INDICATORI

Livello di asciugatura: Da stirare - Da appendere - Da riporre - Extra asciutto-

Fase del ciclo: Asciugatura - Raffreddamento - **END** Fine del ciclo

Svuotare il serbatoio dell'acqua **Pulire il filtro sportello** **Pulire il filtro inferiore**

Consultare la sezione risoluzione dei problemi: **Guasto:** Chiamata assistenza. **DEMO** Modalità demo.

PRIMO UTILIZZO

Assicurarsi che la vaschetta di raccolta dell'acqua sia inserita correttamente. Assicurarsi che il tubo di scarico sul retro dell'asciugatrice sia fissato correttamente, alla vaschetta di raccolta dell'acqua o al sistema di scarico domestico. L'asciugatrice deve essere installata in un ambiente con temperatura compresa tra 5-35 °C per garantirne il funzionamento. Prima di utilizzare la tua asciugatrice assicurati che sia rimasta in posizione verticale per almeno 6 ore.

USO QUOTIDIANO

Le misure qui descritte consentiranno di mantenere l'apparecchio in condizioni OTTIMALI:

- ricordarsi di svuotare la vaschetta di raccolta dell'acqua dopo ogni ciclo di asciugatura.

- ricordarsi di pulire i filtri dopo ogni ciclo di asciugatura.

1. Collegare l'asciugatrice alla presa di corrente.
2. Aprire lo sportello e caricare la biancheria; fare sempre riferimento alle istruzioni sulle etichette degli indumenti e ai carichi massimi indicati nella sezione del programma. Vuotare le tasche. Assicurarsi che gli indumenti non rimangano impigliati tra lo sportello e/o il filtro della porta. Non caricare capi bagnati che gocciolano. Non asciugare i capi molto voluminosi e di grandi dimensioni.
3. Chiudere lo sportello.
4. Premere il pulsante "Acceso/Spento".
5. Selezionare il programma più adatto al tipo di tessuto nel carico.
6. Selezionare le opzioni, se necessario.
7. Premere il pulsante "Avvio/Pausa" per iniziare l'asciugatura.
8. Alla fine del ciclo di asciugatura, viene emesso un segnale acustico. Un indicatore sul pannello di controllo segnala la fine del ciclo. Estrarre immediatamente il carico per evitare la formazione di pieghe sul bucato.
9. Spegnerla la macchina premendo il pulsante "Acceso/Spento", aprire lo sportello e tirare fuori gli indumenti. Se la macchina non viene spenta manualmente, dopo circa un quarto d'ora dalla fine del ciclo, l'apparecchio si spegne automaticamente per risparmiare energia. Se noti che alcuni programmi/opzioni si adattano al sistema "Antipiega". Questo significa che per alcune ore, dopo la fine del ciclo di asciugatura, il tamburo ruota a intervalli regolari per evitare la formazione di pieghe. In caso di mancanza di corrente, è necessario premere il pulsante "Avvio/Pausa" per riavviare il ciclo.

PUSH & GO

Questa funzione permette di avviare un ciclo, successivamente all'accensione della macchina, senza aver azionato nessun ulteriore tasto e/o manopola (diversamente il programma PUSH & GO sarà disattivato).

E' sempre necessario seguire i punti 1 2 3 dell'uso quotidiano.

Per avviare il ciclo Push & GO tenere premuto il pulsante. La spia accesa indica che il ciclo è avviato. Il ciclo è ideale per capi in cotone e sintetici. Carico max. 4 kg. (Durata ciclo 110')

Se lo sportello viene aperto durante il ciclo, per riavviare il ciclo, è necessario chiudere lo sportello e premere il tasto AVVIO/PAUSA. Tale programma non permette di impostare ulteriori opzioni.

APERTURA DELLO SPORTELLO DURANTE IL CICLO

Il bucato può essere controllato mentre il ciclo di asciugatura è in corso e i capi già asciutti possono essere rimossi, mentre l'asciugatura continua per i restanti capi. Dopo aver chiuso lo sportello, premere il pulsante "Avvio/Pausa" per riprendere il funzionamento della macchina.

Tenere lo sportello chiuso fino alla fine del ciclo per risparmiare tempo ed energia.

ETICHETTE DI MANUTENZIONE

Controllare le etichette dei capi, specialmente quando questi vengono inseriti per la prima volta in asciugatrice. Di seguito sono riportati i simboli più comuni:

- Può essere inserito nell'asciugatrice.
- Non asciugabile in asciugatrice.
- Asciugare ad alta temperatura.
- Asciugare a bassa temperatura.

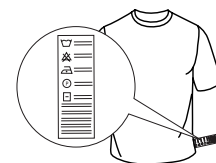





PROGRAMMI

La durata di questi programmi dipende dall'entità del carico, dal tipo di tessuti, dalla velocità della centrifuga usata sulla vostra lavatrice e da altre ulteriori opzioni selezionate.

Nei modelli con display la durata dei cicli viene mostrata nel pannello di controllo. Il tempo residuo viene costantemente monitorato e modificato durante il ciclo di asciugatura per mostrare la miglior stima possibile.











Opzione per l'uso: se tutti i carichi dei Cicli Automatici risultano consistentemente meno o più asciutti di quanto desiderato, è possibile aumentare o diminuire il livello di asciugatura utilizzando l'opzione specifica.

-  **Eco** **kg Max*** **Tempo 195'**
Questo è il programma più efficiente in termini di consumo di energia per asciugare biancheria di cotone.
- I valori riportati sull'etichetta energetica si riferiscono a questo programma.
- NOTA:** Per un'efficienza energetica ottimale, questo ciclo è impostato di default sul livello "Da riporre". Per un'asciugatura più intensa suggeriamo di usare il ciclo Cotone.
-  **Cotone** **kg Max*** **Tempo 190'**
Ciclo adatto ad asciugare tutti i tipi di cotone, pronto per essere messo nell'armadio.
-  **Misti** **kg 4** **Tempo 140'**
Questo programma è ideale per asciugare insieme tessuti di cotone e sintetici.
-  **Sintetici** **kg 4** **Tempo 75'**
Per asciugare biancheria in fibre sintetiche.
-  **Mini sintetici** **kg 2** **Tempo 65'**
2kg Asciugatura economica di carichi ridotti.
-  **Delicati** **kg 2** **Tempo 80'**
Per asciugare biancheria che richiede un trattamento delicato.
-  **Lana** **kg 1** **Tempo 115'**
Per asciugare capi in lana. Si consiglia di rivoltare i capi prima dell'asciugatura. Lasciare asciugare naturalmente i bordi più pesanti che risultassero ancora umidi.
-  **Refresh**
Programma breve adatto a rinfrescare fibre e capi attraverso l'emissione di aria fresca. Non utilizzare con capi ancora bagnati. Può essere utilizzato su qualsiasi dimensione di carico, ma è più efficace sui piccoli carichi. Il ciclo dura circa 20 minuti.
-  **Jeans** **kg 3** **Tempo 130'**
Per asciugare jeans e indumenti di cotone resistente, tipo denim, ad esempio pantaloni e giubbetti.
-  **Piumone** **Tempo 180'**
Per asciugare capi voluminosi come un singolo piumone.
-  **Baby** **kg 2** **Tempo 125'**
Un programma appositamente studiato per asciugare indumenti e la biancheria dei neonati (cotone e ciniglia) e capi delicati. Non asciugare articoli con rivestimenti in plastica.
-  **Camicie** **kg 3** **Tempo 140'**
Questo programma è dedicato alle camicie realizzate in cotone o misto cotone/sintetici.
-  **Sport** **kg 4** **Tempo 95'**
Per asciugare indumenti sportivi sintetici o di misto cotone.
-  **Scarpe da ginnastica 1 paio** **Tempo 100'**
Questo è un programma per asciugare un paio di scarpe sportive. Le scarpe devono essere state lavate e centrifugate ad una velocità di centrifuga minima di 400 giri. Devono essere usate con l'apposita rastrelliera per scarpe fornita. Asciugare solo scarpe fatte di materiale sintetico o tela.
-  **Rapido 45'** **kg 1**
Un programma rapido a tempo, ideale per asciugare capi centrifugati ad alta velocità in lavatrice, ad esempio le camicie utilizzate in una settimana lavorativa.

***CARICO MAX 8 Kg (Carico asciutto)**

OPZIONI

Questi pulsanti permettono di personalizzare il programma selezionato in base alle esigenze personali. Non tutte le opzioni sono disponibili per tutti i programmi. Alcune opzioni possono essere incompatibili con quelle impostate in precedenza; in tal caso, un avvisatore acustico e/o indicatori lampeggianti avviseranno l'utente. Se l'opzione è disponibile, l'indicatore dell'opzione rimane acceso. Il programma può mantenere alcune opzioni selezionate nei cicli di asciugatura precedenti.

-  **Livello di asciugatura**
Premere più volte il relativo pulsante per ottenere un diverso livello di umidità residua sulla biancheria. Un indicatore segnala il livello che si sta scegliendo.
-  **Da Stirare:** asciugatura molto delicata. I capi saranno più facilmente stirabili subito dopo il ciclo.
 -  **Da appendere:** un livello studiato per i capi delicati; pronti per essere appesi.
 -  **Da riporre:** la biancheria è pronta per essere ripiegata e riposta nell'armadio.
 -  **Extra asciutto:** utilizzato per indumenti da indossare al termine del ciclo.
-  **Asciugatura a tempo**
Questa opzione permette di scegliere la durata dell'asciugatura. Premere più volte il relativo pulsante per impostare il tempo desiderato per l'asciugatura. Un indicatore, sul pannello di controllo, segnala il tempo che si sta scegliendo.
-  **Avvio ritardato**
Questa opzione permette di impostare un ritardo rispetto all'inizio del ciclo. Premere più volte il relativo pulsante al fine di ottenere il ritardo desiderato. Dopo aver raggiunto il tempo massimo selezionabile, un'ulteriore pressione del tasto resetta l'opzione. Un indicatore, sul pannello di controllo, segnala il tempo che si sta scegliendo. Dopo aver premuto il tasto "Avvio/Pausa" la macchina segnala il tempo rimanente per la partenza del ciclo. In caso di apertura dello sportello, dopo la chiusura è necessario ripremere il tasto "Avvio/Pausa".
-  **Fine ciclo**
Questa opzione attiva un segnale acustico prolungato a fine ciclo. Attivarla se non si è sicuri di sentire il normale suono di fine ciclo. Questa opzione, se selezionata nell'asciugatura precedente, rimane in memoria.
-  **Tasti bloccati**
Questa opzione rende inaccessibili tutti i comandi della macchina, tranne il tasto "Acceso/Spento". A macchina accesa:
- per attivare l'opzione bisogna tenere premuto il tasto sino a quando la macchina segnala che l'opzione è stata abilitata.
 - per disattivare l'opzione bisogna tenere premuto il tasto sino a quando la macchina segnala che l'opzione è stata disabilitata.
- Questa opzione, se selezionata nell'asciugatura precedente, rimane in memoria.
-  **Antipièga**
Questa opzione aggiunge a fine ciclo un trattamento antipièga mediante rotazioni periodica del cesto (durata sino a 10 ore). E' particolarmente indicata quando non si ha la possibilità di rimuovere i capi non appena terminata l'asciugatura. Se questa opzione è usata in combinazione con la partenza ritardata, il trattamento antipièga verrà aggiunto anche alla fase di partenza ritardata. Questa opzione, se selezionata nell'asciugatura precedente, rimane in memoria.

USO DELLA RASTRELLIERA

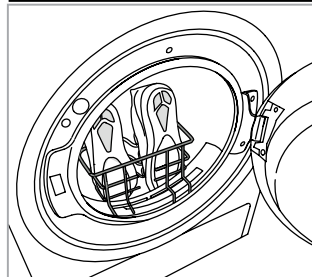

Rimuovere il filtro porta e posizionare la rastrelliera. I lacci devono essere infilati all'interno delle scarpe: punte rivolte verso il basso e le soles davanti. **Non aggiungere biancheria o altre scarpe dentro al cesto.** Riposizionare il filtro porta al termine dell'asciugatura.

 **Asciugatura delicata**
Consente un trattamento più delicato della biancheria diminuendo la temperatura di asciugatura.

CURA E MANUTENZIONE

AVVERTENZA: scollegare l'asciugatrice durante le procedure di pulizia e manutenzione.

 **Svuotamento del serbatoio di raccolta dell'acqua dopo ogni ciclo (vedi figura A).**

Estrarre il contenitore dall'asciugatrice e svuotarlo in un lavandino o in altro scarico adatto, quindi riposizionarlo correttamente. Non utilizzare l'asciugatrice senza aver prima reinserito la vaschetta in sede.

 **Pulizia del filtro porta dopo ogni ciclo (vedi figure B).**

Estrarre il filtro e pulirlo eliminando eventuali residui di lanugine dalla superficie del filtro lavandolo sotto acqua corrente o aspirando con aspirapolvere. Per prestazioni ottimali, asciugare tutti i filtri prima di reinserirli. **Non utilizzare l'asciugatrice senza avere prima reinserito il filtro in sede.**

Come rimuovere il filtro porta:

1. Aprire lo sportello e tirare il filtro verso l'alto.
2. Aprire il filtro e pulirlo, in tutte le sue parti, dalla lanugine. Riposizionarlo correttamente; assicurarsi che il filtro sia inserito completamente a filo con la guarnizione dell'asciugatrice

 **Pulizia del filtro inferiore all'accensione del relativo indicatore (vedi figure C).**

Estrarre il filtro e pulirlo eliminando eventuali residui di lanugine dalla superficie del filtro lavandolo sotto acqua corrente o aspirando con aspirapolvere. Si raccomanda tuttavia di pulire questo filtro dopo ogni ciclo per ottimizzare le prestazioni di asciugatura. **Non utilizzare l'asciugatrice senza avere prima reinserito il filtro in sede.**

Come rimuovere il filtro inferiore:

1. Aprire lo sportello inferiore.
2. Afferrare la maniglia e tirare fuori il filtro inferiore.
3. Aprire la parete posteriore del filtro e rimuovere l'eventuale lanugine dalla superficie interna della retina.
4. Pulire la camera del filtro inferiore evitando il contatto diretto con le lamine.
5. Richiudere la parete posteriore del filtro inferiore e reinserirlo controllando che sia perfettamente integrato nella sede.
6. Abbassare la maniglia del filtro e chiudere lo sportello inferiore.
7. Assicurarsi che la presa d'aria sia libera.

I filtri sono componenti fondamentali dell'asciugatura. La loro funzione è quella di raccogliere la lanugine che si forma durante l'asciugatura. Nel caso in cui i filtri si dovessero intasare, il flusso d'aria all'interno

dell'asciugatrice verrebbe gravemente compromesso: i tempi di asciugatura si allungano, si consuma più energia e possono verificarsi danni all'asciugatrice. Se queste operazioni non vengono effettuate correttamente l'asciugatrice potrebbe non avviarsi.

Pulizia dell'asciugatrice

- Le parti esterne in metallo, plastica e gomma possono essere pulite con un panno umido.
- Pulire regolarmente (ogni 6 mesi) la griglia della presa d'aria anteriore con un aspirapolvere per rimuovere qualsiasi deposito di lanugine o polvere. Inoltre, rimuovere i depositi di lanugine dalla zona dei filtri, utilizzando di tanto in tanto un aspirapolvere.
- Non usare solventi o abrasivi.

TRASPORTO E MOVIMENTAZIONE

Non sollevare mai l'asciugatrice tenendola per il lato superiore.

1. Scollegare l'asciugatrice.
2. Rimuovere completamente l'acqua dalla vaschetta di raccolta dell'acqua.
3. Controllare che lo sportello e la vaschetta di raccolta dell'acqua siano ben chiusi.
4. Se il tubo di scarico è collegato all'impianto di scarico domestico, fissarlo nuovamente sul retro dell'asciugatrice (vedere le istruzioni per l'installazione).

Consumo energetico			
In modalità: spento (Po) - Watts			0.50
In modalità: lasciato acceso (PI) - Watts			2.00
Programmi	Kg	kWh	Minuti
Eco* ◀	8	2.58	215
Eco ◀	4	1.38	127
Sintetici	4	1.19	116

* Questo programma è atto ad asciugare capi di cotone normali, è il programma più efficiente in termini di consumo energetico per capi di cotone. (Configurazione standard/Default di partenza).

Sistema a Pompa di Calore

La pompa di calore contiene gas ad effetto serra, contenuti in una unità sigillata ermeticamente. Questa unità sigillata contiene 0.15 kg di gas R134a. GWP = 604 (1 t CO₂).

DESCRIZIONE DELL'ASCIUGATRICE

1. Serbatoio di raccolta acqua
2. Presa d'aria
3. Filtro inferiore
4. Filtro porta

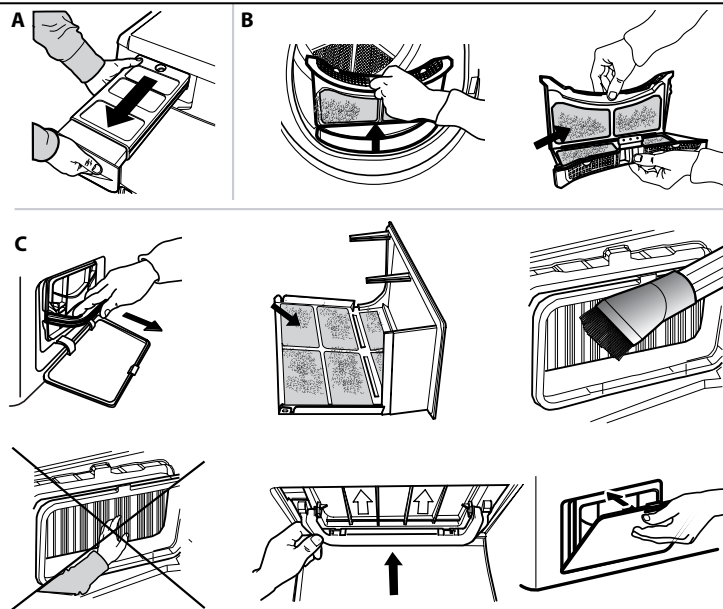
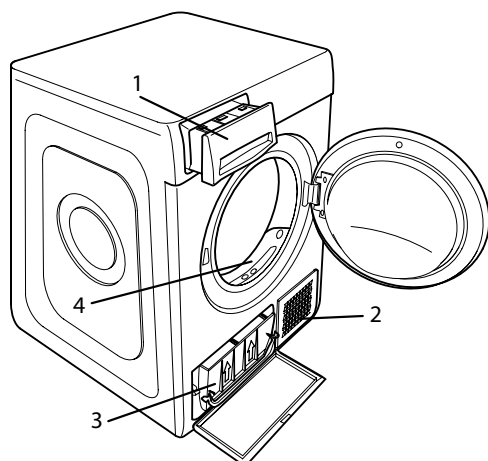

In caso di malfunzionamento, prima di contattare il Servizio Assistenza, controllare la tabella sottostante. Le anomalie sono spesso di lieve entità e possono essere risolte in pochi minuti.

Anomalia	Possibile causa	Soluzione
L'asciugatrice non si accende.	La spina non è inserita nella presa di corrente.	Inserire la spina nella presa di corrente.
	La presa di corrente è guasta.	Provare a collegare un altro elettrodomestico nella stessa presa. Non usare dispositivi elettrici di collegamento alla presa come adattori o prolunghe.
	Si è verificata un'interruzione di corrente elettrica.	Attendere il ripristino dell'alimentazione e, se necessario, riaccendere il fusibile.
L'asciugatrice non parte.	Lo sportello non è stato chiuso correttamente.	Chiudere lo sportello.
	Si è impostato un ritardo per la partenza del ciclo.	Nelle macchine con questa funzione: aspettare la fine del ritardo impostato o spegnere la macchina per resettarla. Consultare la sezione Opzioni.
	Non è stato premuto il tasto "Avvio/Pausa" per avviare il programma.	Premere il tasto "Avvio/Pausa".
	E' stata inserita la funzione Blocco Tasti (solo per macchine dotate di questa opzione).	Fare riferimento alla sezione Opzioni. Se è stato selezionato Tasti Bloccati, disabilitarlo. Spegner la macchina non disabiliterà questa opzione.
Gli indumenti sono bagnati al termine del ciclo.	Carico ridotto.	Il programma automatico non ha rilevato l'umidità finale richiesta e l'asciugatrice completerà il programma e si arresterà. Se questo accade, selezionare semplicemente un ulteriore breve periodo di asciugatura o selezionare l'opzione Extra Asciutto, se disponibile.
	Grandi carichi o tessuti più pesanti.	Il livello di asciugatura può essere modificato in base all'asciugatura desiderata. Per capi pronti da indossare, è consigliato selezionare Extra Asciutto.
I tempi di asciugatura sono molto lunghi.	Non si è effettuata una manutenzione adeguata.	Consultare la sezione Cura e Manutenzione ed effettuare le operazioni descritte.
	Programma, tempo e/o livello di asciugatura impostati non sono adatti al tipo o alla quantità del carico inserito nell'asciugatrice.	Consultare la sezione Programmi ed Opzioni per trovare il programma e le opzioni più adatti al tipo di carico.
	Gli indumenti sono troppo bagnati.	Effettuare un ciclo di lavaggio con giri di centrifuga più elevati per eliminare la maggior quantità di acqua possibile.
	L'asciugatrice potrebbe essere sovraccarica.	Consultare la sezione Programmi per verificare il carico massimo per ogni programma.
	Temperatura ambiente.	Il tempo di asciugatura può allungarsi se la temperatura ambiente è al di fuori dell'intervallo 14-30 °C.
Il programma non è terminato.	Potrebbe essersi verificata un'interruzione di corrente.	In caso di interruzione della corrente elettrica è necessario premere il tasto "Avvio/Pausa" per riavviare il ciclo.

Indicatori accesi o lampeggianti

Serbatoio dell'acqua	Il serbatoio dell'acqua è pieno.	Svuotare il serbatoio dell'acqua. Consultare la sezione Cura e Manutenzione.
Filtro porta	Anomalia nel flusso d'aria necessario per il funzionamento della macchina.	Pulire il filtro porta e controllare che la griglia della presa d'aria sia libera. Se queste operazioni non vengono effettuate correttamente l'asciugatrice potrebbe danneggiarsi. Consultare la sezione Cura e Manutenzione.
Filtro inferiore*	Il filtro inferiore ha bisogno di essere pulito.	Effettuare la pulizia del filtro inferiore. Consultare la sezione Cura e Manutenzione.
DEMO Il ciclo dura pochi minuti.	L'asciugatrice è in modalità DEMO. L'indicatore DEMO è acceso.	Togliere la modalità Demo. Le seguenti azioni vanno eseguite in successione senza pause. Accendere e poi spegnere la macchina. Premere il tasto "Start/Pausa" fino a sentire un segnale acustico. Riaccendere la macchina. L'indicatore "DEMO" lampeggia e poi si spegne.

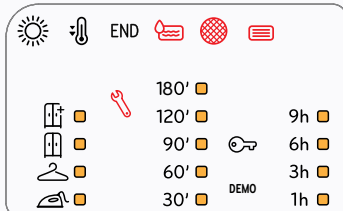

La presenza del simbolo dalla chiave inglese segnala un'anomalia. Effettuare le operazioni descritte. Spegner l'asciugatrice e staccarla dalla rete elettrica. Aprire subito lo sportello ed estrarre la biancheria, in modo che il calore possa dissiparsi. Attendere per circa un'ora. Ricollegare l'asciugatrice alla rete elettrica, caricare la biancheria e riavviare il ciclo di asciugatura.

Se il problema persiste, contattare il Servizio Assistenza e comunicare il numero e la posizione dei led che lampeggiano, partendo dal basso e dalla colonna di sinistra.

Esempio:

Prima colonna a sinistra accesi i led n.1 e n.3

Colonna centrale acceso il led n. 1

*Nota: alcuni modelli sono autopulenti e non dotati di filtro inferiore. Consultare la sezione Cura e Manutenzione.

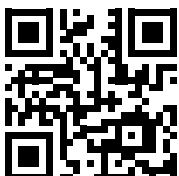

Documentazione normativa, documentazione standard, ordinazione di pezzi di ricambio e altre informazioni sul prodotto possono essere reperite:

- Visitando il nostro sito web docs.indesit.eu e parts-selfservice.whirlpool.com
- Usare il codice QR
- Oppure, **contattare il Servizio Assistenza Tecnica** (al numero di telefono riportato sul libretto di garanzia). Quando si contatta il Servizio Assistenza Tecnica, fornire i codici presenti sulla targhetta matricola del prodotto.

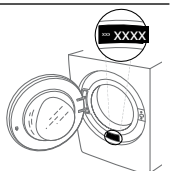



DANK U WEL VOOR UW AANKOOP VAN EEN INDESIT PRODUCT.
Voor verdere assistentie kunt u het apparaat registreren op www.indesit.eu/register



Lees de instructies aandachtig voordat u het apparaat gebruikt.

BEDIENINGSPANEEL

- 1 On/Off (Resetten indien lang ingedrukt)
- 2 Programmaknop
- 3 Start/Pauza (Start: LED brandt. Pauza: LED knippert)
- 4 Push & GO

Optietoetsen*

- 5 Droogniveau instellen
- 6 Droging met tijdsfunctie
- 7 Uitgestelde start
- 8 Licht drogen
- 9 Antikreuk (Toetsenvergrendeling blokk indien lang ingedrukt)
- 10 Einde programma

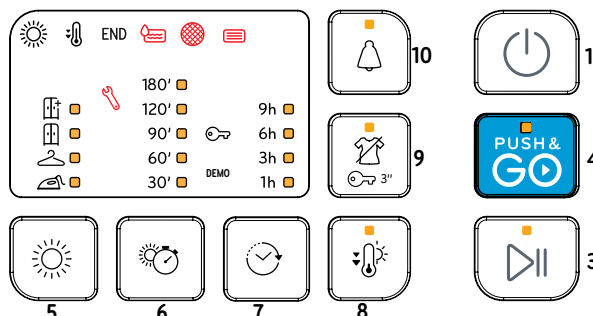
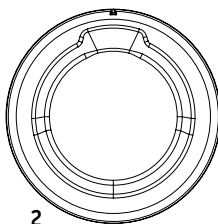

*Opmerking: op sommige modellen staat de volledige beschrijving in de plaats van de pictogrammen.

INDICATOREN

Droogniveau instellen: Strikdroog - Hangerdroog - Kastdroog - Extra droog-

Cyclusfase: Drogen - Afkoelen - **END** Einde progr. -

Watertank leegmaken **Deurfilter reinigen** **Bodemfilter reinigen**

Lees het gedeelte problemen en oplossingen: **Defect:** Service opbellen - **DEMO** **Demo-modus.**

EERSTE GEBRUIK

Zorg ervoor dat het waterreservoir correct is geplaatst. Zorg ervoor dat de afvoerslang aan de achterkant van de droger correct is bevestigd, op het waterreservoir van de droger, of op uw huishoudelijk afvalwatersysteem.

De droger moet worden geïnstalleerd in een ruimte met een temperatuur tussen de 5°C en 35°C om een goede werking te garanderen.

De droger mag pas gebruikt worden als deze minimaal 6 uur in verticale stand gestaan heeft.

DAGELIJKS GEBRUIK

Met deze tips zal uw machine altijd OPTIMAAL werken:

- denk eraan om het watertank na elke droogcyclus te legen.
- denk eraan om uw filters na elke droogcyclus te reinigen.

Raadpleeg het hoofdstuk Verzorging en Onderhoud.

1. Steek de stekker van de droger aan in stopcontact.
2. Open de deur en stop de kledingstukken in de machine; raadpleeg altijd de instructies op kledingetiketten en de maximale ladingen in de programmasectie. Maak de zakken leeg. Zorg ervoor dat er geen wasgoed tussen de deur en/of het deurfilter blijft zitten. Stop geen druipnatte kleding in de droger. Droog geen grote, volumineuze stukken.
3. Sluit de deur.
4. Druk op de "Aan-uit"-knop.
5. Selecteer het meest geschikte programma voor het type weefsel.
6. Selecteer indien nodig de opties.
7. Druk op de knop "Start/Pauze" om het droogprogramma te starten.
8. Aan het einde van de droogcyclus weerklinkt er een zoemer. Een indicator op het bedieningspaneel geeft het einde van de cyclus aan. Neem de lading onmiddellijk uit de droger om kreuken in het wasgoed te voorkomen.
9. Schakel de machine uit door op de "Aan/uit"-knop te drukken, open de deur en neem de kleding eruit. Als het apparaat niet handmatig wordt uitgeschakeld, schakelt de machine na ongeveer een kwartier na het einde van de cyclus automatisch uit om energie te besparen. Denk eraan dat sommige programma's/opties onderdeel zijn van het "Antikreuksysteem". Dit betekent dat de trommel na het einde van de droogcyclus enkele uren met regelmatige tussenpozen ronddraait om kreukvorming te voorkomen. Bij een stroomstoring moet u op de knop "Start/Pauze" drukken om de cyclus opnieuw te starten.

PUSH & GO

Met deze functie start u een cyclus nadat het apparaat is aan gezet zonder dat u een andere toets indrukt of aan een knop draait (in het andere geval wordt het programma Push & GO uitgeschakeld).

Voor het dagelijks gebruik moet u altijd de punten 1 2 en 3 volgen. Om de cyclus Push & GO te starten, houdt u de toets ingedrukt. Het lampje dat brandt, signaleert dat de cyclus gestart is. Deze cyclus is ideaal voor katoen en synthetische materialen. Maximum belading 4 kg. (Cyclustijd 110').

Als de deur wordt geopend tijdens de cyclus, moet u de deur sluiten en op de toets START/PAUZE drukken om de cyclus te hernemen. Met dit programma kunt u geen andere opties instellen.

DE DEUR OPENEN TIJDENS DE CYCLUS

Het wasgoed kan worden gecontroleerd en droog wasgoed kan worden verwijderd terwijl de droogcyclus loopt. Het overige wasgoed wordt vervolgens verder gedroogd. Druk op de knop "Start/Pauze" om de werking van de machine te hervatten nadat u de deur gesloten hebt. Houd de deur gesloten tot het einde van de cyclus om tijd en energie te besparen.

WASETIKETTEN

Controleer de wasetiketten, vooral als de kledingstukken voor het eerst in de wasdroger worden gedaan. Hieronder worden de meest voorkomende symbolen weergegeven:

- Mag in de wasdroger.
- Kan niet in de wasdroger worden gedroogd.
- Drogen bij hoge temperatuur.
- Drogen bij lage temperatuur.

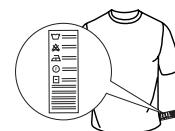

PROGRAMMA'S

Hoe lang de programma's duren, hangt af van de hoeveelheid wasgoed, van het textieltype, het centrifuge-toerental van uw wasmachine en van de andere opties die u heeft geselecteerd. **Op de modellen met display ziet u op het bedieningspaneel hoe lang de cyclussen duren.** De resterende tijd wordt constant gecontroleerd en gewijzigd tijdens de droogcyclus om u een zo goed mogelijke schatting te geven.

Te gebruiken optie - Als al uw wasgoed op Automatische cycli steeds minder droog of droger is dan u zou willen, kunt u het droogniveau verhogen of verlagen met behulp van de daarvoor bedoelde optie.

Eco **kg Max*** **Tijd 195'**
 Standaard katoenprogramma, geschikt voor drogen van normaal vochtig katoenen wasgoed. Meest efficiënte programma met betrekking tot energieverbruik voor het drogen van katoenen wasgoed. De waarden op het energielabel zijn gebaseerd op dit programma.

OPMERKING: Dit programma is standaard ingesteld op "Kastdroog" voor een efficiënt energieverbruik. Voor een hoger droogniveau raden wij aan het programma Katoen te gebruiken.

Katoen **kg Max*** **Tijd 190'**
 Cyclus geschikt voor het drogen van alle soorten katoen, klaar om in de kast te leggen.

Gemengde Was **kg 4** **Tijd 140'**
 Dit programma is ideaal katoenen en synthetische weefsels samen te drogen.

Synthetisch **kg 4** **Tijd 75'**
 Voor het drogen van wasgoed van synthetische stoffen.

Synthetisch Kleine Belading **kg 2** **Tijd 65'**
 Economisch drogen van kleine wasladingen.

Fijne Was **kg 2** **Tijd 80'**
 Voor het drogen van fijn wasgoed dat een zachte behandeling nodig heeft.

Wol **kg 1** **Tijd 115'**
 Om wol te drogen. Draai de kledingstukken binnenstebuiten voordat u ze laat drogen. Laat zware randen die nog vochtig zijn aan de lucht drogen.

Opfrissen
 Kort programma om vezels en kledingstukken met verse lucht op te frissen. Niet voor wasgoed dat nog nat is. Kan voor elke hoeveelheid wasgoed worden gebruikt, maar werkt het best voor weinig wasgoed. De cyclus duurt ongeveer 20 minuten.

Jeans **kg 3** **Tijd 130'**
 Voor het drogen van wasgoed van spijkerstof of kledingstukken van zwaar, op spijkerstof lijkend, materiaal zoals broeken en jacks.

Dekbedden **Tijd 180'**
 Om groot wasgoed te drogen, zoals een donsdeken.

Baby **Tijd 125'**
 Een programma dat speciaal uitgevonden is voor babykleding en ondergoed (katoen en chenille) en fijne was. Artikelen met plastic bekleding niet drogen.

Overhemden **kg 3** **Tijd 140'**
 Dit programma is voorbehouden voor shirts van katoen of katoen en synthetisch.

Sport **kg 4** **Tijd 95'**
 Voor het drogen van sportkleding van synthetische stoffen of katoen.

Sportschoenen **1 paar** **Tijd 100'**
 Met dit programma droogt u een paar sportschoenen. De schoenen moet gewassen en gecentrifugeerd zijn met een minimum toerental van 400. Ze moeten worden gedroogd met het meegeleverde schoenenrek. Laat alleen schoenen drogen van synthetisch materiaal of doek

Xpress 45' **kg 1**
 Een snel programma op tijd, ideaal voor het drogen van kledingstukken die op hoge snelheid zijn gecentrifugeerd in de wasmachine, bijvoorbeeld overhemden die gedurende een werkweek zijn gebruikt.

***MAX. BELADING 8 Kg (Droge inhoud)**

OPTIES

Met deze knoppen kunt u de geselecteerde programma's aan uw persoonlijke wensen aanpassen. Niet alle opties zijn voor elk programma's beschikbaar. Sommige opties zijn mogelijk niet compatibel met de opties die u hebt ingesteld. Indien dit het geval is, wordt u gewaarschuwd door de zoemer en/of knipperende indicatoren. Als de optie beschikbaar is, blijft de indicator van de optie branden. Het programma kan sommige opties behouden die in eerdere droogcycli zijn geselecteerd.

Droogniveau
 Druk meerdere malen de bijbehorende toets in om een ander restvochtniveau voor het wasgoed in te stellen. Een indicator signaleert het niveau dat u selecteert.

Strijkdroog: heel delicaat drogen. Stukken kunnen direct na de cyclus gemakkelijker gestreken worden.

Hangerdroog: een speciaal voor delicate kleding bestudeerd niveau; klaar om opgehangen te worden.

Kastdroog: het wasgoed is klaar om te worden opgevouwen en in de kast te worden gelegd..

Extra droog: gebruikt om kleding meteen aan te trekken na de cyclus.

Droging met tijdsfunctie
 Met deze optie kiest u hoe lang het drogen duurt. Druk meerdere malen op de bijbehorende toets om de gewenste droogtijd in te stellen. Een indicator op het bedieningspaneel signaleert de tijd die u aan het instellen bent.

Uitgestelde start
 Deze optie dient om het begin van de cyclus uit te stellen. Druk meerdere keren op de betreffende toets om het gewenste uitstel in tijd te vinden. Zodra de maximale tijd is bereikt, wordt de optie gereset door de knop opnieuw in te drukken. Een indicator op het bedieningspaneel geeft de geselecteerde tijd aan. Nadat op de toets "Start/Pauze" is gedrukt, geeft het display de resterende tijd tot het begin van de cyclus aan. Indien de deur geopend is, drukt u op de toets "Start/Pauze" zodra u de deur gesloten heeft.

Einde programma
 Deze optie schakelt een langdurig akoestisch signaal in aan het einde van de cyclus. Schakel deze optie in als u denkt dat u het normale eindsignaal niet hoort. Als deze optie tijdens een vorige droogcyclus werd geselecteerd, blijft deze in het geheugen.

Toetsenvergrendeling blokk
 Met deze toets sluit u alle bedieningen van het apparaat uit, behalve de Aan/Uit toets.

Met ingeschakeld apparaat:

- moet u, om deze optie te activeren, de toets ingedrukt houden totdat het apparaat signaleert dat de optie is ingeschakeld.
- moet u, om de optie uit te schakelen, de toets ingedrukt houden totdat het apparaat signaleert dat de optie is uitgeschakeld.

Als deze optie tijdens een vorige droogcyclus werd geselecteerd, blijft deze in het geheugen.

Antikreuk
 Deze optie voegt aan het einde van de cyclus een behandeling tegen kreuken toe door de trommel met regelmatige tussenpozen te laten draaien (tot 10 uur lang). Dit is bijzonder handig als u de trommel niet meteen na de droogcyclus kunt leegmaken. Als deze optie samen met een uitgestelde start wordt gebruikt, wordt de antikreukbehandeling ook aan de uitgestelde startfase toegevoegd. Als deze optie tijdens een vorige droogcyclus werd geselecteerd, blijft deze in het geheugen.

HET SCHOENENREK GEBRUIKEN

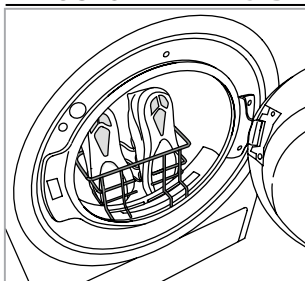

Verwijder het deurfilter en plaats het schoenenrek erin. Steek de veters in de schoenen: zet de schoenpunten naar onder en de zolen naar voor. Voeg geen ander wasgoed of schoenen toe aan de trommel. Zet het deurfilter weer op zijn plaats na het drogen.

Licht drogen

Maakt een zachtere behandeling van de was mogelijk door de droogtemperatuur te verlagen.

VERZORGING EN ONDERHOUD

WAARSCHUWING: haal de stekker van de droger uit het stopcontact tijdens reiniging en onderhoud.

Het waterreservoir leegmaken na elke cyclus (zie afbeelding A).

Haal het reservoir uit de wasdroger en maak het leeg in een wasbak of een andere geschikte afvoerplaats en zet het reservoir weer goed in de automaat. Neem de droogautomaat niet in gebruik zonder eerst het reservoir in zijn zitting te hebben geplaatst.

Het deurfilter reinigen na elke cyclus (zie afbeelding B).

Haal het filter eruit en reinig het. Verwijder eventuele pluisjes door het filter onder stromend water te wassen of te reinigen met een stofzuiger. Voor optimale prestaties dient u alle filters te laten drogen voordat u ze weer op hun plaats aanbrengt. **Neem de droogautomaat niet in gebruik zonder eerst het filter in zijn zitting te hebben geplaatst.**

Het deurfilter verwijderen:

1. Het deurtje openen en het filter naar boven eruit trekken.
2. Open het filter en verwijder zorgvuldig al de pluisjes uit alle filterdelen. Zet het filter weer goed op zijn plaats. Zorg ervoor dat het filter niet voorbij de pakking op de droogautomaat steekt.

Het bodemfilter reinigen als de bijbehorende indicator gaat branden (zie afbeelding C).

Haal het filter eruit en reinig het. Verwijder eventuele pluisjes door het filter onder stromend water te wassen of te reinigen met een stofzuiger. Wij raden hoe dan ook aan om dit filter te reinigen na elke cyclus om de droogprestaties te optimaliseren. **Neem de droogautomaat niet in gebruik zonder eerst het filter in zijn zitting te hebben geplaatst.**

Het bodemfilter verwijderen:

1. Het klepje onderaan openen.
2. Het bodemfilter met het handvat eruittrekken.
3. De onderkant van het filter openen en eventueel pluis op het deel met gaatjes verwijderen.
4. De binnenkant van het filter reinigen zonder de mesjes aan te raken.
5. De onderkant van het filter sluiten en het filter weer monteren, controleren of het perfect in de zitting zit.
6. Het handvat van het filter naar onder zetten en het klepje erop sluiten.
7. Controleren of het luchtrooster vrij is.

De filters zijn fundamentele componenten van het droogproces. Ze vangen het pluis op dat zich tijdens het drogen vormt. Als de filters verstopt raken, komt de

luchtstroom in de droogautomaat ernstig in gevaar: het droogproces duurt langer en verbruikt meer energie en de droogautomaat kan beschadigd raken. Als u deze handelingen niet goed uitvoert, kan het zijn dat de droogautomaat niet inschakelt.

De droger reinigen

- De externe metaal, plastic en rubberen onderdelen kunnen met een vochtige doek worden gereinigd.
- Reinig het voorste luchtinlaatrooster regelmatig (om de 6 maanden) met een stofzuiger om pluisen of stofafzettingen te verwijderen. Verwijder bovendien eventuele pluisafzettingen uit het filtergebied door af en toe een stofzuiger te gebruiken.
- Gebruik geen oplosmiddelen of schuurmiddelen.

TRANSPORT EN BEHANDELING

Til de droger nooit op aan de bovenkant.

1. Haal de stekker van de droger uit het stopcontact.
2. Maak het watertank helemaal leeg.
3. Controleer of de deur en het watertank goed dicht zit.
4. Als de afvoerslang is aangesloten op uw afvalwatersysteem de afvoerslang opnieuw aan de achterzijde van de wasdroger bevestigen (zie Installatiegids).

Stroomverbruik			
Off modus (Po) - Watts		0.50	
modus aan (PI) - Watts		2.00	
Programmas	Kg	kWh	Minuten
Eco* ◁	8	2.58	215
Eco ◁	4	1.38	127
Synthetisch	4	1.19	116

* Referentieprogramma voor het energielabe, dat dit geschikt is voor het drogen van normaal vochtig katoenen wasgoed en dat dit qua energieverbruik het meest efficiënte programma is voor het drogen van vochtig katoenen wasgoed. (Standaard configuratie/ vastgesteld aan het begin).

Systeem met Warmtepomp

De warmtepomp bevat broeikasgassen in een hermetisch gesloten ruimte. Deze ruimte bevat 0.15 kg R134a-gas. GWP = 604 (1 t CO₂).

PRODUCTBESCHRIJVING

1. Waterreservoir
2. Luchtrooster
3. Bodemfilter
4. Deurfilter

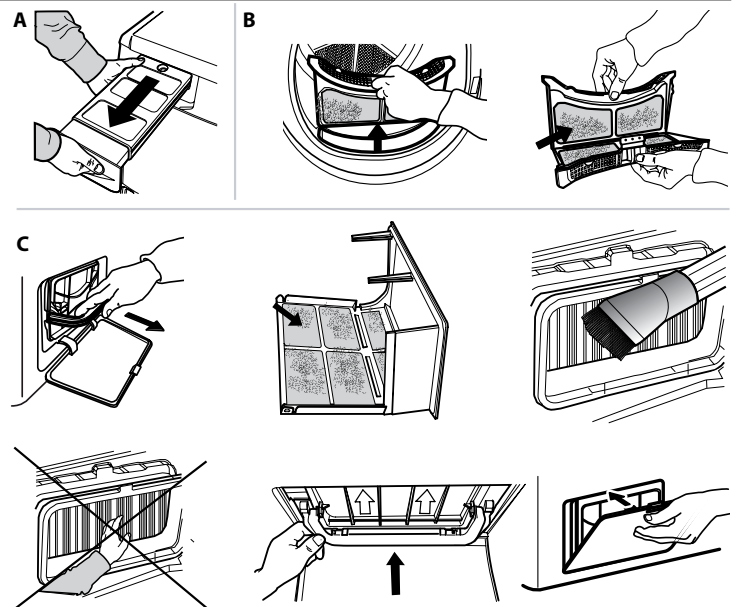
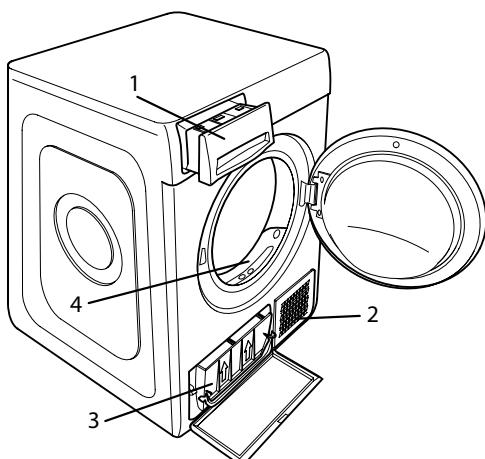

Controleer onderstaande tabel voor problemen, voordat u de Servicedienst opbelt. Storingen zijn meestal van onbelangrijke aard en kunnen in enkele minuten worden opgelost.

Probleem	Mogelijke oorzaak	Oplossing
De wasdroger gaat niet aan.	De stekker zit niet in het stopcontact.	Steek de stekker in het stopcontact.
	Het stopcontact is defect.	Probeer of de stekker in een ander stopcontact wel werkt. Steek geen elektrische adapters of verlengsnoeren in de stekker.
	Er is een stroomonderbreking geweest.	Wacht tot de stroomvoorziening is hersteld en schakel zo nodig de zekering weer in.
Het droogprogramma start niet.	De deur is niet goed gesloten.	Sluit de deur.
	Er is een uitgestelde start ingesteld.	Voor apparaten met deze functie wacht u totdat de ingestelde tijd is verstreken of zet u het apparaat uit om het te resetten. Raadpleeg het gedeelte Opties.
	De toets Start/Pauze om het programma te starten is niet ingedrukt.	Druk op de toets Start/Pauze.
	Voor apparaten met toetsenvergrendeling, is deze optie geselecteerd.	Raadpleeg de sectie Opties. Schakel de toetsenblokkering uit indien deze geselecteerd was. De machine uitschakelen schakelt deze optie niet uit.
De kledingstukken zijn nat aan het einde van de cyclus.	Kleine lading.	Het automatische programma heeft niet het uiteindelijke vochtgehalte waargenomen; de droger voltooit het programma en stopt. Als dit gebeurt, kiest u nog een korte droogperiode of kiest u de optie 'extra droog', indien beschikbaar.
	Grote ladingen of zware stoffen.	Het droogniveau kan worden aangepast zodat het gewenste niveau wordt bereikt. Extra droog wordt aanbevolen voor kledingstukken die klaar zijn om te dragen.
Heel lange droogtijden.	Onvoldoende onderhoud uitgevoerd.	Lees het gedeelte Verzorging en Onderhoud en voer de beschreven handelingen uit.
	Ingesteld programma, tijd en/of droogniveau niet geschikt voor het type of de hoeveelheid wasgoed in de droogautomaat.	Lees het gedeelte Programma's en Opties om programma en opties te kiezen die geschikt zijn voor het wasgoed.
	Wasgoed is te nat.	Laat de wasmachine centrifugeren op een hoger toerental om zoveel mogelijk water te elimineren.
	Er kan te veel wasgoed in de droogautomaat zitten.	Lees het gedeelte Programma's om de maximum belading voor elk programma te controleren.
	Kamertemperatuur.	De droogtijd kan langer zijn als de kamertemperatuur buiten het bereik van 14–30°C ligt.
Het programma is niet beëindigd.	Er kan een stroomonderbreking geweest zijn.	In geval van een stroomonderbreking moet u op de toets Start/Pauze drukken om de cyclus opnieuw te starten.

Indicatoren branden of knipperen

Watertank	Het watertank is vol.	Watertank leegmaken. Lees het gedeelte Verzorging en Onderhoud.
Deurfilter	De luchtstroom om het toestel te laten werken, volstaat niet.	Reinig het deurfilter en controleer of het luchtrooster vrij is. Als u dit niet naar behoren doet, kan de wasdroger beschadigd raken. Lees het gedeelte Verzorging en Onderhoud.
Bodemfilter*	Het bodemfilter moet worden gereinigd.	Reinig het bodemfilter. Lees het gedeelte Verzorging en Onderhoud.
DEMO De cyclus duurt maar enkele minuten.	De droogautomaat staat in de Demo-modus. De indicator DEMO brandt.	Schakel de Demo-modus uit. Voer de volgende acties op volgorde en zonder onderbrekingen uit. Zet het apparaat aan en dan weer uit. Druk op de toets Start/Pauze totdat u een akoestisch signaal hoort. Zet het apparaat weer aan. De indicator "DEMO" knippert en gaat dan uit.

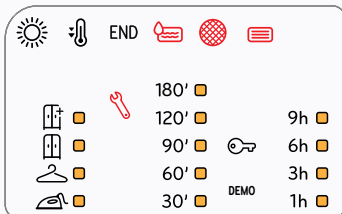

Het symbool van de moersleutel signaleert een storing. Voer de beschreven handelingen uit. Schakel de droogautomaat uit en trek de stekker uit het stopcontact. Open onmiddellijk de deur en haal het wasgoed eruit om het apparaat af te laten koelen. Wacht ongeveer een uur. Steek de stekker weer in het stopcontact, vul de trommel en start de droogcyclus opnieuw.

Als het probleem niet verdwijnt, neemt u contact op met de Technische Service en vermeldt u de cijfers en LED's die knipperen, van onder naar boven, linker kolom.
Bijv.:
Eerste kolom links, LED nr. 1 en 3 branden.
Middelste kolom, LED nr. 1 brandt.

*Opmerking: sommige modellen reinigen zichzelf en hebben geen bodemfilter: raadpleeg het gedeelte Verzorging en Onderhoud.

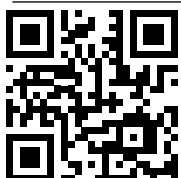

Bedrijfsregels, standaarddocumentatie, het bestellen van reserveonderdelen en aanvullende productinformatie vindt u op:

- Bezoek onze website docs.indesit.eu en parts-selfservice.whirlpool.com
- Gebruik makend van de QR-code
- Anders, **contacteer onze Klantenservice** (Het telefoonnummer staat in het garantieboekje). Wanneer u contact neemt met de Klantenservice, gelieve de codes te vermelden die op het identificatieplaatje van het apparaat staan.

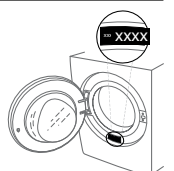



TAKK FOR AT DU HAR KJØPT ET INDESIT-PRODUKT.

For å motta en mer fullstendig assistanse, vær vennlig å registrere produktet ditt på www.indesit.eu/register



Les sikkerhetsinstruksene nøye før du bruker apparatet.

KONTROLLPANEL

- 1 På/Av knapp (Reset hvis den trykkes ned lenge)
- 2 Knott for valg av program
- 3 Start/Pause (Start: fast led. PAUSE: led blinker)
- 4 Push & GO

Opsjonstaster*

- 5 Still inn tørkenivå
- 6 Tidsbestemt tørking
- 7 Utsatt start
- 8 Lett tørking
- 9 Antikrøll (Tastspærre hvis den trykkes ned lenge)
- 10 Program slutt

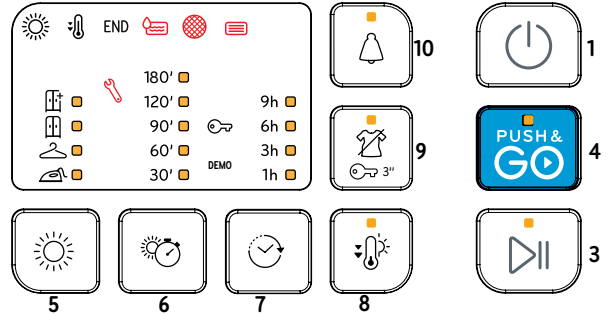
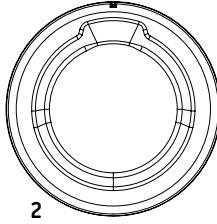

*Merk: noen modeller kan ha full setting i stedet for ikonene

INDIKATORER

Still inn tørkenivå: Stryketørt - Hengertørt - Skaptørt - Ekstra tørt

Programfase: Tørking - Nedkjøling - **END** Program slutt

Tøm vanntanken Gjør rent dørfilteret Gjør rent bunnfilter

Konsulter avsnittet feilsøking: **Feil:** Ring service - **DEMO** Demo modus.

FØRSTE BRUK

Påse at vanntanken er riktig innført. Påse at tømme-slangen bak på tørketrommelen er riktig festet, enten til tørketrommelens vanntank, eller til husholdningens kloakksystem.

Tørketrommelen må installeres i et rom med et temperaturområde på mellom 5 og 35 °C for å garantere en riktig funksjon.

Før du tar tørketrommelen din i bruk, pass på at den har stått i loddrett stilling i minst 6 timer.

DAGLIG BRUK

Ved å gjøre dette vil maskinen fungere på sitt BESTE:

- husk å tømme vanntanken etter hver tørkesyklus.

- husk å gjøre filtrene rene etter hver tørkesyklus.

Se seksjonen Stell & Vedlikehold.

1. Sett støpselet til tørketrommelen inn i strømkontakten.
2. Åpne døren og legg i plaggene; se alltid instruksene på tøyets etiketter og den maksimale mengden tøy som angis i programseksjonen. Tøm lommene. Påse at plaggene ikke setter seg fast mellom døren og/eller dørfilteret. Last ikke plagg som er dryppende våte. Bruk ikke tørketrommelen for svært store element.
3. Lukk døren.
4. Trykk på "På/Av" knappen.
5. Velg programmet som egner seg best for typen stoff du skal tørke.
6. Velg opsjonene, dersom det er nødvendig.
7. Trykk på knappen "Start/Pause" for å begynne tørkingen.
8. Når tørkesyklusen er avsluttet, vil du høre en pipelyd. En indikator på kontrollpanelet varsler at syklusen er avsluttet. Ta ut tøy umiddelbart for å unngå at tøy krøller seg.
9. Slå av maskinen ved å trykke på knappen "På/Av", åpne døren og ta ut tøy. Dersom maskinen ikke slås av manuelt, vil den slå seg av automatisk et kvarter etter at syklusen er avsluttet for å spare energi.

Merk deg at noen program/opsjoner er i samsvar med systemet "Antikrøll" skrukkefritt. Dette betyr at trommelen roterer med jevne mellomrom for å hindre at tøy skrukker seg i noen timer etter at tørkesyklusen er avsluttet.

Ved strømbrydd, er det nødvendig å trykke på "Start/Pause" knappen for å starte syklusen igjen.

PUSH & GO

Denne funksjonen gjør det mulig å starte et program, etter at maskinen er slått på, uten at en har aktivert andre taster og/eller håndtak (i motsatt fall vil programmet Push & GO være aktivert).

Det er alltid nødvendig å følge punktene 1 2 og 3 for daglig bruk.

For å starte programmet Push & GO må du holde knappen nede. Tent varselampe indikerer at programmet har startet. Syklusen er ideell for bomullstøy og syntetisk tøy. Maks. last 4 kg. (Programets varighet 110')

Dersom en åpner døren mens programmet pågår, må døren lukkes for å starte opp programmet igjen og en må trykke på tasten START/PAUSE. Med dette programmet er det ikke mulig å stille inn ytterligere opsjoner.

NÅR DØREN ÅPNES MENS PROGRAMMET PÅGÅR

Tøyet kan kontrolleres mens tørkesyklusen pågår, og plagg som allerede er tørre kan fjernes, mens tørkingen vil fortsette for plaggene som ligger igjen i trommelen. Etter at du har lukket døren, trykk på "Start/Pause" knappen for at maskinen skal kunne gjenopptar tørkingen.

Hold døren lukket helt til syklusen avslutter for å spare tid og energi.

MERKER FOR TØYPLEIE

Kontroller alltid merkelappene, spesielt når du legger klær i tørketrommelen for første gang. Nedenfor finnes de mest brukte symbolene:

- Kan tørkes i tørketrommel.
- Må ikke tørkes i tørketrommel.
- Kan tørkes i tørketrommel – på høy varme.
- Kan tørkes i tørketrommel – på lav varme.





PROGRAMMER

Varigheten til disse programmene avhenger av mengden tøy, type stoff, hastigheten ved sentrifugering til vaskemaskinen i tillegg til ytterligere opsjoner som er valgt.

For modellene med display vises programmenes varighet på kontrollpanelet. Tiden som gjenstår monitoreres kontinuerlig mens programmet for tørking pågår for å vise det mest nøyaktige anslaget.

Mulighet ved bruk - Dersom alt tøyet som vaskes med de Automatiske syklusene er tørrere eller fuktigere enn det du måtte ønske, kan du øke eller redusere nivået for tørrhet ved å benytte den spesifikke opsjonen.



Øko  **Maks. last*** **Tid 195'**
 Standard bomullsprogram, egnet til å tørke vanlig, vått bomullstøy. Dette er det mest effektive programmet med hensyn til energiforbruk ved tørking av bomullstøy. Verdien på Energimerket er basert på dette programmet.

MERK: For å oppnå optimal energieffektivitet stilles denne syklusen som standard inn på nivået "Skaptørt". For et høyere tørkenivå anbefaler vi at du benytter syklusen Bomull.

Bomull  **Maks. last*** **Tid 190'**
Syklus som egner seg for å tørke alle typer bomullstøy, klart til å legges inn i skapet.

Blandet  **kg 4** **Tid 140'**
Dette programmet er ideelt når både bomull og syntetiske stoffer skal tørkes sammen.

Syntetisk  **kg 4** **Tid 75'**
For tørking av tøy fremstilt av syntetiske fibrer.

Mini syntetisk  **kg 2** **Tid 65'**
 Økonomisk tørking av mindre last.

Finvask  **kg 2** **Tid 80'**
For tørking av delikat tøy som trenger skånsom behandling.

Ull  **kg 1** **Tid 115'**
For å tørke klær av ull, anbefaler en å vri plaggene før tørking. La de tykkeste kantene som fortsatt er fuktige tørke normalt.

Oppfriskning 
Kort program egnet til å friske opp tøy ved at det tilføres frisk luft. Må ikke benyttes dersom tøyet fortsatt er vått. Kan benyttes til en hvilken som helst dimensjon på lasten, men er mest effektiv for liten last. Programmet varer i omtrent 20 minutter.

Jeans  **kg 3** **Tid 130'**
For å tørke jeans-tøy av bomull og plagg laget av slitesterkt jeans-lignende materiale, som bukser og jakker.

Dyner  **Tid 180'**
For å tørke store plagg som én enkel dyne.

Baby  **kg 2** **Tid 125'**
Et program som er spesielt beregnet på tørking av plagg og undertøy til nyfødte (bomull og fløyel) og finvask. Ikke tørk artikler som er inneholder plast.

Skjorter  **kg 3** **Tid 140'**
Dette programmet egner seg for bomullsskjorter eller skjorter i bomull/syntetisk material.

Sport  **kg 4** **Tid 95'**
For tørking av sportsklær fremstilt av syntetiske stoffer eller bomull.

Treningssko  **1 Par** **Tid 100'**
Dette er programmet for å tørke et par treningssko. Skoene må vaskes og sentrifugeres ved en minste hastighet på 400 omganger. De må benyttes med en dertil egnet rist for sko som følger vedlagt. Tørk kun sko laget av syntetisk material eller stoff.

Xpress 45'  **kg 1**
Et tidsbesparende program, ideelt for å tørke vask som er sentrifugert ved høy hastighet i vaskemaskinen, for eksempel skjorter som er blitt brukt i løpet av arbeidsuken.

***MAKS. LAST 8 Kg (Tørr last)**

OPSJONER

Med disse knappene kan du tilpasse programmet du har valgt til dine egne personlige behov.

Ikke alle opsjoner er tilgjengelige for alle programmene. Noen opsjoner kan være inkompatible med de du allerede har stilt inn; dersom dette er tilfelle, vil du bli varslet av summeren og/eller indikatorknappene vil blinke. Dersom opsjonen er tilgjengelig, vil opsjonens indikator være tent. Programmet kan beholde noen opsjoner som ble valgt under tidligere tørkesykluser.

Still inn tørkenivå

Trykk flere ganger på den aktuelle knappen for å oppnå ulike nivå for restfuktighet på tøyet. En indikator varsler nivået en velger.

 **Stryketørt:** svært delikat tørking. Det vil være lettere å stryke plaggene umiddelbart etter at syklusen er avsluttet.

 **Hengertørt:** et nivå spesielt beregnet på delikate plagg; klare til å henges opp.

 **Skaptørt:** tøyet er klart til å brettes sammen og legges i skapet.

 **Ekstra tørt:** brukt for plagg som er klare til bruk når programmet er avsluttet.

Tidsbestemt tørking

Denne opsjonen gjør det mulig å velge varigheten til tørkingen. Trykk på den aktuelle knappen flere ganger for å stille inn ønsket tørketid. En indikator, på kontrollpanelet, varsler tiden en velger.

Utsatt start

Denne opsjonen gjør det mulig å stille inn en utsettelse for programmets start.

Trykk på den aktuelle knappen flere ganger til du oppnår ønsket utsettelse. Etter at du har oppnådd maksimal tid som kan velges, vil du tilbake stille opsjonen ved å trykke nok en gang. En indikator, på kontrollpanelet, varsler tiden en velger. Etter å ha trykket på tasten start/pause: varsler maskinen tiden som gjenstår før programmet starter. Dersom en åpner døren, etter at en har lukket den, må en trykke på knappen start/pause.

Program slutt

Denne opsjonen aktiverer et akustisk signal ved programmets slutt. Aktiver den dersom du ikke er sikker på at du hører den normale lyden ved programmets slutt. Denne opsjonen blir liggende i minnet dersom den ble valgt i tørkeprogrammet som tidligere ble utført.

Tastspærre

Denne opsjonen gjør alle kontrollene til maskinen utilgjengelige, med unntak av tasten på/av.

Når maskinen står på:

- for å aktivere opsjonen, hold knappen nede helt til maskinen varsler at opsjonen er aktivert.
- for å deaktivere opsjonen, hold knappen nede helt til maskinen varsler at opsjonen er deaktivert.

Denne opsjonen blir liggende igjen i minnet, dersom den ble valgt ved forrige tørking.

Antikrøll

Med denne opsjonen blir en antikrøll-behandling lagt til ved programmets slutt ved at kurven med jevne mellomrom roterer (varighet på inntil 10 timer). Denne opsjonen er spesielt egnet når en ikke har mulighet til å fjerne tøyet ved avsluttet tørking. Dersom opsjonen brukes i kombinasjon med forsinket start, vil antikrøllbehandlingen også bli lagt til ved forsinkede start. Denne opsjonen blir liggende i minnet dersom den ble valgt i tørkeprogrammet som tidligere ble utført.

Bruk Av Risten

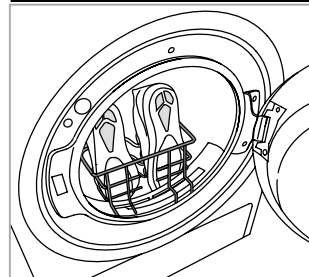

Fjern dørfilteret og plasser risten. Skollissene må dyttes inn i skoene: tuppene må vende nedover og sålene framme. **Ha ikke i tøy eller andre sko i kurven.** Plasser dørfilteret tilbake på plass når tørkingen er avsluttet.

Lett tørking

Aktiverer en mildere behandling av tøyet ved å redusere tørketemperaturen. Hvordan fjerne bunnfilteret:

PLEIE OG VEDLIKEHOLD**ADVARSEL: ta ut støpselet til tørketrommelen ved renholds- og vedlikeholdsprosedyrer.****Tømming av vanntanken etter hvert program (se figur A).**

Ta ut beholderen til tørketrommelen og tøm den i vasken eller i annet utslipp som egner seg, sett den deretter riktig tilbake på plass. Du oppnår optimal ytelse hvis du tørker alle filterne før du setter dem tilbake på plass. Bruk ikke tørketrommelen uten at du først har satt beholderen tilbake på plass.

Gjør dørfilteret rent etter hvert program (se figur B).

Ta ut filteret og gjør det rent ved å eliminere eventuelle rester av lo fra filteroverflaten ved å vaske det under rennende vann, eller ved å suge med en støvsuger. Du oppnår optimal ytelse hvis du tørker alle filterne før du setter dem tilbake på plass. **Bruk ikke tørketrommel uten at du først setter filteret på plass.**

Hvordan fjerne dørfilteret:

1. Åpne døren og dra filteret oppover.
2. Åpne filteret og gjør alle delen rene for lo. Plasser det riktig tilbake på plass; påse at filteret er fullstendig på plass og står på linje med pakningen til tørketrommelen.

Renhold av bunnfilteret når den aktuelle indikator tennes (se figur C).

Ta ut filteret og gjør det rent ved å eliminere rester etter lo fra overflaten til filteret ved å vaske det under rennende vann, eller ved å suge med en støvsuger. En anbefaler uansett at dette filteret gjøres rent etter hvert program for å optimere prestasjonene ved tørking. **Bruk ikke tørketrommelen uten at du først setter filteret på plass.**

Hvordan fjerne bunnfilteret:

1. Åpne den nedre døren.
2. Ta tak i håndtaket og dra ut bunnfilteret.
3. Åpne vegg bak filteret og fjern eventuelt lo fra den innvendige overflaten til nettet.
4. Gjør rent det nedre filterkammeret mens du unngår å komme i direkte kontakt med platen.
5. Lukk igjen vegg bak på bunnfilteret og sett det på plass mens du kontrollerer at det er perfekt integrert på sin plass.
6. Senk håndtaket til filteret og lukk igjen den nedre døren.
7. Påse at Kondensatordeksel er fritt.

Filtrene er vesentlige komponenter ved tørkingen. Deres funksjon er å samle lo som dannes under tørkeprosessen. Dersom filtrene tetter igjen, vil luftstrømmen gjennom tørketrommelen svekkes vesentlig: tiden for tørking forlenges, den bruker mer energi og tørketrommelen kan skades. Hvis disse operasjonene ikke blir utført på riktig måte er det mulig at tørketrommelen ikke starter.

PRODUKTBESKRIVELSE

1. Vanntank
2. Kondensatordeksel
3. Bunnfilter
4. Dørfilter

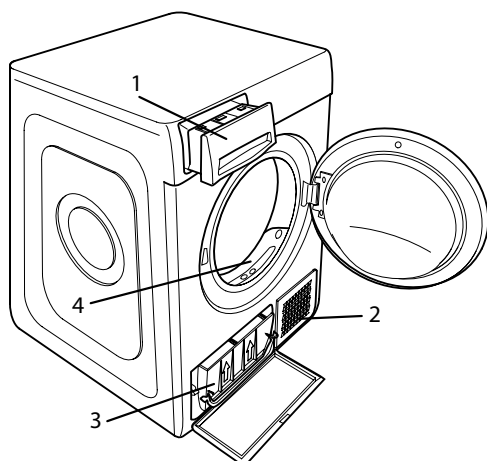
**Renhold av tørketrommelen**

- De utvendige delene i metall, plast og gummi kan gjøres rene med en fuktig klut.
- Gjør ren luftinntaksristen framme regelmessig (hver 6. måned) med en støvsuger for å fjerne lo, støv eller andre avsetninger. I tillegg må du av og til fjerne loen som har lagt seg på filterområdet, ved å benytte en støvsuger.
- Bruk ikke løsemidler eller slipemidler.

TRANSPORT OG FLYTTING

Løft aldri tørketrommelen ved å ta tak i toppdelen.

1. Trekk ut støpselet til tørketrommelen.
2. Fjern alt vannet i vanntanken.
3. Påse at døren og vanntanken er riktig lukket.
4. Dersom tømme-slengen er koplet til kloakksystemet ditt, fest tømme-slengen bak på tørketrommelen igjen (se Installasjonsveiledningen- MONTERING).

Strømforbruk			
I modus: avslått (Po) Watt	0.50		
I modus: påslått (PI) - Watt	2.00		
Programmer	Kg	kWh	Minutter
Øko* ◀	8	2.58	215
Øko ◀	4	1.38	127
Syntetisk	4	1.19	116
*Referanseprogram for Energimerket, dette programmet er egnet for tørking av normalt vått bomullstøy og er det mest effektive programmet med hensyn til energiforbruk for bomullstøy. (Standardkonfigurasjon/forhåndsdefinert ved start).			

System med varmepumpe

Varmepumpen inneholder drivhusgasser, som finnes i en hermetisk forseglede enhet. Denne forseglede enheten inneholder 0.15 kg gass R134a. GWP = 604 (1 t CO₂).

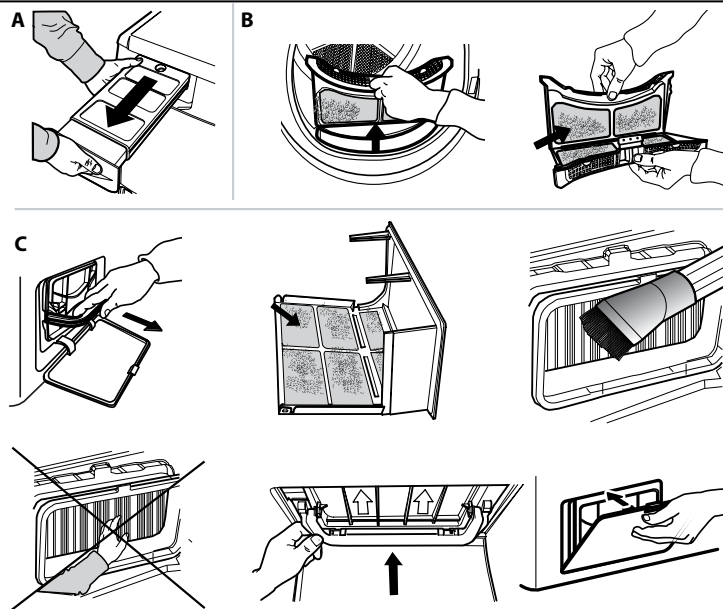

Ved funksjonsfeil må en kontrollere tabellen nedenfor før en kontakter kundeservicen. Anomaliene er ofte ubetydelige og kan løses i løpet av få minutter.

Anomali	Mulig årsak	Løsning
Umulig å slå på tørketrommelen.	Støpselet er ikke satt inn i strømkontakten.	Sett støpselet inn i strømkontakten.
	Feil ved strømkontakten.	Prøv å kople annet husholdningsapparat til samme kontakt. Bruk ikke elektrisk utstyr som adaptere eller skjøteledninger ved tilkobling til kontakten.
	Det har oppstått et strømbrydd.	Vent til strømforsyningen er gjenopprettet og slå på sikringen igjen dersom det er nødvendig.
Tørketrommelen starter ikke.	Døren er ikke riktig lukket.	Lukk døren.
	Det er stilt inn en utsatt start for programmet.	For maskinene med denne funksjonen: vent til tiden for utsettelse som er stilt inn er over eller stans maskinen og utfør ny reset. Konsulter avsnittet med Opsjoner.
	En har ikke trykket på tasten for Start/Pause for å starte programmet.	Trykk på tasten for Start/Pause.
Plaggene er våte når syklusen avsluttes.	Liten last.	Se avsnittet Opsjoner. Dersom tastsperren ble valgt, må du deaktivere den. Selv om du slår av maskinen vil ikke denne opsjonen deaktiveres.
	Store maskinlaster eller tyngre stoffer.	Det automatiske programmet har ikke registrert det nødvendige avsluttende fuktighetsnivået og tørketrommelen vil avslutte programmet og stanse. Dersom dette skjer, velg ganske enkelt en ytterligere kort tørkeperiode eller velg opsjonen ekstra tørr dersom den er tilgjengelig.
Tørketidene er svært lange.	Det nødvendige vedlikeholdet er ikke vært utført.	Tørrhetsnivåene kan endres til det spesifikke tørrhetsnivået som ønskes. Ekstra tørt anbefales for plaggene som er klare til bruk.
	Innstilt program, tid og/eller nivå for tørking egner seg ikke for typen og mengden last som er lagt inn i tørketrommelen.	Konsulter avsnittet for pleie og vedlikehold for å utføre operasjonene som er beskrevet.
	Plaggene er for våte.	Konsulter avsnittet med program og opsjoner for å finne programmet og opsjonene som egner seg til typen last.
	Det er mulig at tørketrommelen er for full.	Utfør et vaskeprogram med raskere sentrifugeringshastighet for å eliminere mest mulig vann.
	Romtemperatur.	Konsulter avsnittet med program for å finne ut den maksimale lasten for hvert program.
Programmet er ikke avsluttet.	Det kan ha oppstått et strømbrydd.	Tørketiden kan være lenger hvis romtemperaturen er utenfor området på 14–30 °C. Dersom det oppstår strømbrydd må en trykke på tasten for Start/Pause for å starte programmet på nytt.

Indikatorene lyser eller blinker

Vanntank	Vanntanken er full.	Tøm vanntanken. Konsulter avsnittet for pleie og vedlikehold.
Dørfilter	Anomali ved strømmen av luft som er nødvendig for at maskinen skal fungere.	Gjør rent dørfilteret og kontroller at Kondensatordeksel er fri. Dersom disse operasjonene ikke utføres på riktig måte, kan det oppstå skade ved tørketrommelen. Konsulter avsnittet for pleie og vedlikehold.
Bunnfilter*	Bunnfilteret må gjøres rent.	Gjør rent bunnfilteret. Konsulter avsnittet for pleie og vedlikehold.
DEMO Syklusen varer få minutter.	Tørketrommelen befinner seg i modaliteten DEMO. Indikatoren for DEMO lyser.	Fjern Demo modusen. Følgende handlinger må utføres etterhverandre uten pause. Slå på maskinen og slå den deretter av igjen. Trykk på tasten Start/Pause helt til du hører et akustisk signal. Slå på maskinen igjen. Indikatoren "DEMO" blinker for deretter å slukkes.

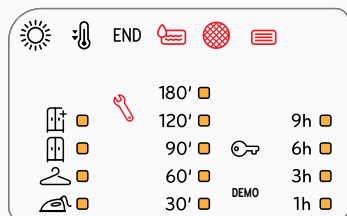

Når en skiftenøkkel vises varsler dette en anomali. Utfør operasjonene som beskrives. Slå av tørketrommelen og ta støpselet ut av strømkontakten. Åpne øyeblikkelig opp døren og ta ut tøyet slik at varmen reduseres. Vent i omtrent en time. Sett støpselet inn i strømkontakten, legg tøyet inn i kurven og start opp tørkeprogrammet på nytt.

Dersom problemet vedvarer, ta kontakt med Kundeservicen og oppgi numrene og posisjonen til LED som blinker, start nederst i kolonnen til venstre.

F.eks.:
Første kolonne til venstre, LED nr. 1 og 3 er tent.
Midtkolonnen, LED nr. 1 er tent.

*Merk: noen modeller er selvrensende; de er ikke utstyrt med bunnfilter, konsulter avsnittet for pleie og vedlikehold.

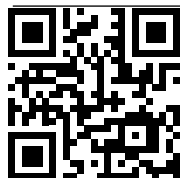

Retningslinjer, standarddokumentasjon, bestilling av reservedeler og ekstra produktinformasjon vil du kunne finne ved å:

- besøke våre nettsider docs.indesit.eu og parts-selfservice.whirlpool.com
- Ved å benytte QR-koden
- Alternativt kan du **kontakte vår Ettersalgsservice** (se telefonnummeret i garantiheftet). Når du kontakter vår Ettersalgsservice, vennligst oppgi kodene du finner på produktets typeskilt.

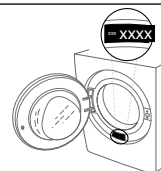



DZIĘKUJEMY ZA ZAKUP PRODUKTU INDESIT.

W celu uzyskania kompleksowej pomocy prosimy zarejestrować urządzenie na stronie www.indesit.eu/register



Przed użyciem urządzenia należy uważnie przeczytać instrukcje bezpieczeństwa.

PANEL STEROWANIA

- 1 Wł./Wył. (Reset przy dłuższym przytrzymaniu przycisku)
- 2 Pokrętko Programów
- 3 Start/Pauza (Przycisk Start: dioda led światło stałe. TAUKO : dioda led miga)
- 4 Push & GO

Przyciski Opcji*

- 5 Poziom suszenia
- 6 Czas suszenia
- 7 Opóźnienie startu
- 8 Delikatne suszenie
- 9 Bez zagnieć (Przyc. blok przy dłuższym przytrzymaniu przycisku)
- 10 Koniec cyklu

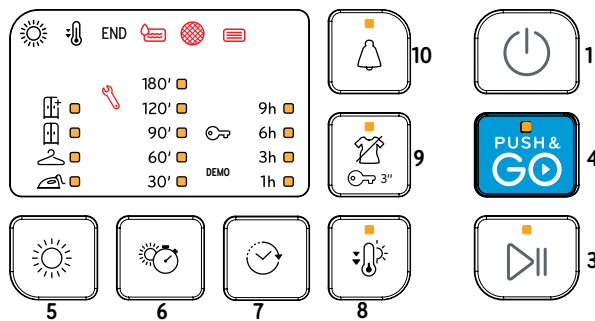
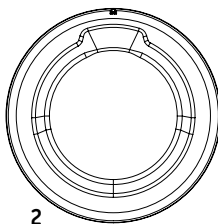

*Uwaga: niektóre modele mogą posiadać dłuższy opis zamiast ikon

WSKAŹNIKI

Poziom suszenia: Suche do prasowania - Na wieszak - Suche do szafy - Bardzo suche

Etapy cyklu: Suszenie - Chłodzenie - **END** Koniec cyklu

Opróżnić zbiornik wody **Oczyszczyć Filtr włókien** **Oczyszczyć Filtr dolny**

Zapoznać się z częścią Rozwiązywanie problemów: **Usterka:** Wezwij Serwis **DEMO Tryb Demo**

PIERWSZE UŻYCIE

Upewnić się, że zbiornik na wodę został włożony prawidłowo. Upewnić się, że wąż spustowy z tyłu suszarki jest prawidłowo zamocowany do zbiornika na wodę suszarki lub do domowej instalacji kanalizacyjnej.

Aby zapewnić poprawne działanie suszarki, należy ją zainstalować w pomieszczeniu o temperaturze z zakresu od 5 °C do 35 °C.

Przed rozpoczęciem użytkowania suszarki, należy się upewnić, że znajdowała się ona w położeniu pionowym przez co najmniej 6 godzin.

CODZIENNA EKSPLOATACJA

Właściwe wykonywanie tych czynności zapewni NAJWYŻSZĄ sprawność urządzenia:

- pamiętać, aby opróżnić zbiornik na wodę po każdym cyklu suszenia.

- pamiętać, aby oczyścić filtry po każdym cyklu suszenia.

Patrz część Czyszczenie i konserwacja.

1. Podłączyć wtyczkę suszarki do gniazdka zasilania.
2. Otworzyć drzwiczki i załadować odzież; zawsze czytać wskazówki na metkach odzieży oraz zapoznać się z maksymalnym obciążeniem urządzenia w części dotyczącej programu. Opróżnić kieszenie. Upewnić się, że między drzwiczkami i/lub filtrem drzwiczek nie została pochwycona odzież. Nie ładować odzieży ociekającej wodą. Nie suszyć w suszarce dużych sztuk odzieży oraz o dużej objętości.
3. Zamknąć drzwiczki.
4. Nacisnąć przycisk "Wł./Wył."
5. Wybrać program odpowiedni do rodzaju tkaniny we wkładzie.
6. W razie potrzeby, wybrać opcje.
7. Nacisnąć przycisk "Start/Pauza", aby rozpocząć suszenie.
8. Na koniec cyklu suszenia, zostanie wyemitowany sygnał dźwiękowy. Wskaźnik na panelu sterowania sygnalizuje koniec cyklu. Natychmiast wyciągnąć wkład, aby zapobiec tworzeniu się zagnieć w praniu.
9. Wyłączyć urządzenie, naciskając przycisk "Wł./Wył.", otworzyć drzwiczki i wyciągnąć odzież. Jeśli urządzenie nie zostanie wyłączone ręcznie, po około piętnastu minutach od zakończenia cyklu wyłączy się automatycznie, w celu zaoszczędzenia energii. Należy pamiętać, że niektóre programy/opcje działają zgodnie z systemem "Bez zagnieć". Oznacza to, że przez kilka godzin po zakończeniu cyklu suszenia, bęben obraca się w regularną częstotliwością, aby zapobiec formowaniu się zagnieć. W przypadku awarii zasilania, należy nacisnąć przycisk "Start/Pauza", aby uruchomić cykl.

PUSH & GO

Ta funkcja umożliwia uruchomienie cyklu po włączeniu maszyny bez konieczności wciskania jakichkolwiek innych przycisków i/lub pokręteł (w przeciwnym razie program Push & GO zostanie dezaktywowany).

Należy zawsze wykonywać punkty 1, 2 i 3 rozdziału Codzienna eksploatacja. W celu uruchomienia cyklu Push & GO przytrzymać wciśnięty przycisk. Włączona kontrolka wskazuje na to, że cykl został uruchomiony. Cykl idealnie nadaje się do ubrań z bawełny oraz materiałów syntetycznych. Max załadunek: 4 kg.

(Czas trwania cyklu 110')

Jeśli drzwiczki zostaną otwarte w trakcie cyklu, w celu jego wznowienia, należy zamknąć drzwiczki i wcisnąć przycisk START/PAUZA. W tym programie nie ma możliwości ustawienia dodatkowych opcji.

OTWARCIE DRZWICZEK PODCZAS CYKLU

Podczas trwania cyklu suszenia, można sprawdzać stan wysuszenia prania oraz wyjmować suchą odzież, pozostawiając resztę wsadu do dalszego suszenia. Po zamknięciu drzwiczek, nacisnąć przycisk "Start/Pauza", aby wznowić działanie urządzenia. Drzwiczki powinny być zamknięte do końca cyklu, aby zaoszczędzić czas i energię.

ETYKIETKI OPISUJĄCE SPOSÓB KONSERWACJI

Należy kontrolować etykiety ubrań, zwłaszcza, gdy są wkładane do suszarki po raz pierwszy. Poniżej podane są najczęściej spotykane symbole:

- Można suszyć w suszarce.
- Nie suszyć w suszarce.
- Suszyć w wysokiej temperaturze.
- Suszyć w niskiej temperaturze.



PROGRAMY

Czas trwania tych programów uzależniony jest od wielkości załadunku, rodzaju tkanin, prędkości wirowania w Państwa pralce oraz innych wybranych opcji. **W modelach z wyświetlaczem czas trwania cykli pokazuje się na panelu sterowania.** Pozostały czas jest stale monitorowany i ulega zmianie podczas cyklu suszenia, pokazując jak najdokładniejsze szacunki. Opcje do użycia - Jeśli wszystkie Twoje prania w cyklach automatycznych są stale mniej lub bardziej suche, niż chcesz, możesz zwiększyć lub zmniejszyć poziom suszenia za pomocą określonej opcji.

Eko **Max załadunek* Czas 195'**
Standardowy program dla bawełny przeznaczony do suszenia normalnie wilgotnego prania bawełnianego.

Najbardziej efektywny, pod względem zużycia energii, program do suszenia prania bawełnianego. Wartości podane na etykiecie efektywności energetycznej bazują na tym programie.

UWAGA: Aby zapewnić optymalną wydajność energetyczną, cykl ten jest domyślnie ustawiony na poziom „Suche do szafy”. Aby uzyskać wyższy poziom wysuszenia, sugerujemy użycie cyklu Bawełniane.

Bawełniane **Max załadunek* Czas 190'**

Cykl odpowiedni do suszenia wszystkich rodzajów bawełny, gotowy do montażu w szafce.

Mieszane **4 kg** **Czas 140'**

Ten program idealnie nadaje się do łącznego suszenia ubrań z bawełny oraz materiałów syntetycznych.

Syntetyczne **4 kg** **Czas 75'**

Do suszenia tkanin wykonanych z włókien syntetycznych.

Syntetyczne - mały wsad **2 kg** **Czas 65'**

Suszenie ekonomiczne mniejszych załadunków.

Delikatne **2 kg** **Czas 80'**

Do suszenia tkanin delikatnych wymagających łagodnego traktowania.

Wełniane **1 kg** **Czas 115'**

Do suszenia wełnianych ubrań. Zaleca się przewracanie ubrań na lewą stronę przed suszeniem. Pozostawić do wyschnięcia poza suszarką grubsze brzegi ubrań, jeśli będą jeszcze wilgotne.

Odświeżanie

Krótki program odpowiedni do odświeżania tkanin i odzieży, dzięki strumieniowi świeżego powietrza. Nie stosować w przypadku jeszcze wilgotnych ubrań. Można z niego korzystać w przypadku wszystkich rozmiarów załadunku, jednak jest wydajniejszy w przypadku małych załadunków. Cykl trwa około 20 minut.

Jeans **3 kg** **Czas 130'**

Do suszenia jeansów i odzieży z grubej bawełny, typu denim, np. spodni i kurtek.

Kołdra **Czas 180'**

Do suszenia elementów o dużej objętości, np. jednej kołdry.

Dziecięce **2 kg** **Czas 125'**

Program stworzony specjalnie do suszenia odzieży i innych elementów garderoby noworodków (bawełna i szenil) oraz delikatnych ubrań. Nie suszyć artykułów z pokryciem plastikowym.

Koszule **3 kg** **Czas 140'**

Ten program przeznaczony jest do koszul z bawełny lub tkanin mieszanych bawełna / materiał syntetyczny.

Sportowe **4 kg** **Czas 95'**

Do suszenia odzieży sportowej z tkanin syntetycznych lub mieszanej bawełny.

Obuwie sportowe **1 para** **Czas 100'**

Ten program służy do suszenia obuwia sportowego.

Obuwie należy prać i wirować z minimalną prędkością 400 obrotów. Należy używać odpowiedniej dostarczonej na wyposażeniu ramy do obuwia. Suszyć wyłącznie obuwie wykonane z materiału syntetycznego lub płótna.

Xpress 45' **1 kg**

Szybki czasowy program, idealny do suszenia ubrań odwirowanych z wysoką prędkością w pralce, np. koszul używanych w pracy.

***MAX ZAŁADUNEK 8 kg (Wsad suchy)**

OPCJE CYKLU

Te przyciski umożliwiają spersonalizowanie wybranego programu zgodnie z osobistymi wymaganiami. Nie wszystkie opcje są dostępne dla wszystkich programów. Niektóre opcje mogą być niekompatybilne z wcześniej ustawionymi; w tym przypadku, użytkownik zostanie powiadomiony za pomocą sygnału dźwiękowego i/lub migających wskaźników. Jeśli dana opcja jest dostępna, wskaźnik opcji będzie się ciągle świecił. Program może zachować niektóre opcje wybrane w poprzednich cyklach suszenia.

Poziom suszenia
nacisnąć kilkakrotnie odpowiedni przycisk, aby uzyskać inny poziom wilgotności resztkowej prania. Wskaźnik sygnalizuje wybierany poziom.

Suche do prasowania: bardzo delikatne suszenie. Bezpośrednio po zakończeniu cyklu będzie można łatwiej prasować elementy wsadu.

Na wieszak: poziom opracowany dla ubrań delikatnych; Odzież gotowa do powieszenia na wieszaku.

Suche do szafy: odzież jest gotowa do złożenia i ułożenia w szafie.

Bardzo suche: program wykorzystywany w przypadku ubrań, które chcemy założyć po zakończeniu cyklu.

Czas suszenia
Ta opcja umożliwia wybranie czasu trwania suszenia. Nacisnąć kilkakrotnie przycisk, aby ustawić żądany czas suszenia. Wskaźnik na panelu sterowania oznacza wybierany czas.

Opóźnienie startu
Ta opcja pozwala ustawić opóźnienie rozpoczęcia cyklu. Nacisnąć kilkakrotnie przycisk, aby ustawić żądane opóźnienie. Po osiągnięciu maksymalnego możliwego czasu opóźnienia, kolejne wciśnięcie przycisku resetuje opcję. Wskaźnik na panelu sterowania oznacza wybierany czas. Po wciśnięciu przycisku start / pauza: maszyna sygnalizuje czas pozostały do rozpoczęcia cyklu. W przypadku otwarcia drzwiczek, po ich zamknięciu, należy ponownie wcisnąć przycisk start/pauza.

Koniec cyklu
Ta opcja uruchamia wydłużony sygnał dźwiękowy po zakończeniu cyklu. Należy ją uruchomić, jeśli nie ma się pewności, że usłyszymy normalny dźwięk informujący o zakończeniu cyklu. Jeśli ta opcja zostanie wybrana w poprzednim cyklu suszenia, pozostanie zapisana w pamięci urządzenia.

Przyc. blok
Ta opcja sprawia, że nie są dostępne żadne polecenia w maszynie, oprócz przycisku wł./wyl. Po włączeniu maszyny:

- aby uruchomić opcję, należy przytrzymać wciśnięty przycisk, aż do momentu włączenia odnośnego wskaźnika.
 - aby wyłączyć opcję, należy przytrzymać wciśnięty przycisk, aż do momentu wyłączenia odnośnego wskaźnika.
- Jeśli ta opcja zostanie wybrana w poprzednim cyklu suszenia, pozostanie zapisana w pamięci urządzenia.

Bez zagniecen
Ta opcja dodaje po zakończeniu cyklu system ochrony przed zagnieceniami, dzięki regularnym obrotom bębna (czas trwania do 10 godzin). Jest szczególnie zalecana, kiedy nie ma możliwości wyjęcia odzieży zaraz po zakończeniu suszenia. Jeśli korzysta się z tej opcji w połączeniu z opóźnionym startem, system ochrony przed zagnieceniami zostanie dodany również na etapie opóźnionego startu. Jeśli ta opcja zostanie wybrana w poprzednim cyklu suszenia, pozostanie zapisana w pamięci urządzenia.

Stosowanie Ramy

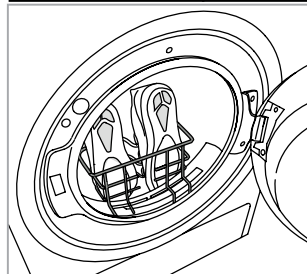

Wyjąć filtr włókien i ustawić ramę. Sznurówadła należy wsunąć do butów: czubki skierowane w dół a podeszwy z przodu. **Nie wkładać innej odzieży lub obuwia do bębna.** Ponownie włożyć na miejsce filtr włókien po zakończeniu suszenia.

-  **Delikatne suszenie**
Umożliwia łagodniejsze traktowanie prania poprzez obniżenie temperatury suszenia.

CZYSZCZENIE I KONSERWACJA

OSTRZEŻENIE: odłączyć suszarkę od zasilania podczas wykonywania czynności oczyszczania i konserwacji.

 **Opróżnianie zbiornika wody po każdym cyklu (patrz rysunek A).**

Wyjąć zbiornik z suszarki i opróżnić go do umywalki lub innego odpowiedniego odpływu, a następnie ponownie prawidłowo go umieścić. Nie korzystać z suszarki, jeśli wcześniej pojemnik nie znajdzie się na swoim miejscu.

 **Czyszczenie filtra włókien po każdym cyklu (patrz rysunek B).**

Wyjąć filtr i oczyścić go, usuwając ewentualne pozostałości włókien z powierzchni filtra, płuczając go pod bieżącą wodą lub oczyszczając odkurzaczem. Aby zapewnić optymalne działanie, wszystkie filtry należy osuszyć przed włożeniem ich z powrotem. **Nie korzystać z suszarki, jeśli wcześniej filtr nie znajdzie się na swoim miejscu.**

Jak wyjąć filtr włókien:

1. Otworzyć drzwiczki i pociągnąć filtr do góry.
2. Otworzyć filtr i oczyścić z włókien wszystkie jego części. Prawidłowo umieścić go w na swoim miejscu. Upewnić się, że filtr został włożony równo z uszczelką suszarki.

 **Czyszczenie filtra dolnego po włączeniu się odnośnego wskaźnika (patrz rysunek C).**

Wyjąć filtr i oczyścić go, usuwając ewentualne pozostałości włókien z powierzchni filtra, płuczając go pod bieżącą wodą lub oczyszczając odkurzaczem. Zaleca się jednak czyszczenie tego filtra po każdym cyklu, aby zoptymalizować suszenie. **Nie korzystać z suszarki, jeśli wcześniej filtr nie znajdzie się na swoim miejscu.**

Jak wyjąć filtr dolny:

1. Otworzyć dolne drzwiczki.
2. Przytrzymać uchwyt i wyciągnąć filtr dolny.
3. Otworzyć tylną ściankę filtra i usunąć ewentualne włókna z wewnętrznej powierzchni siatki.
4. Oczyszczyć komorę filtra dolnego, unikając bezpośredniego kontaktu z płytkami.
5. Zamknąć tylną ściankę filtra dolnego i wprowadzić go, sprawdzając czy idealnie wpasował się w swoje miejsce.
6. Obniżyć uchwyt filtra i zamknąć dolne drzwiczki.
7. Upewnić się, że pokrywa kondensatora jest wolna.

Filtry to zasadnicze komponenty suszenia. Ich zadaniem jest gromadzenie kłaczek włókien, które powstają podczas suszenia. Jeśli filtry ulegną zapchaniu, przepływ powietrza w suszarce ulegnie znaczącemu zmniejszeniu: czas suszenia wydłuży się, nastąpi większe zużycie energii

oraz może dojść do uszkodzenia suszarki. Jeśli powyższe czynności nie będą wykonywane w prawidłowy sposób, suszarka może się nie uruchomić.



TRANSPORT I PRZENOSZENIE URZĄDZENIA

Nigdy nie podnosić suszarki, przytrzymując ją od góry.

1. Odłączyć zasilanie suszarki.
2. Usunąć całkowicie wodę ze zbiornika wody.
3. Upewnić się, że drzwiczki i zbiornik wody zostały prawidłowo zamknięte.
4. Jeżeli wąż spustowy jest podłączony do kanalizacji, ponownie podłączyć go z tyłu suszarki (patrz Instrukcja Montażu).

Oczyszczanie suszarki bębnowej

- Zewnętrzne części metalowe, plastikowe oraz gumowe można oczyścić za pomocą wilgotnej szmatki.
- Regularnie (co 6 miesięcy) czyścić przednią kratkę wlotu powietrza za pomocą odkurzacza, aby usunąć włókna, kłaczki lub osad z kurzu. Oprócz tego, raz na jakiś czas usuwać wszelkie włókna w strefie filtrów za pomocą odkurzacza.
- Nie używać rozpuszczalników lub środków ściernych.

Zużycie energii			
Tryb wyłączenia (Po) - Watts			0.50
Tryb czuwania (PI) - Watts			2.00
Program	kg	kWh	Minut
Eko* 	8	2.58	215
Eko 	4	1.38	127
Syntetyczne	4	1.19	116

*Program referencyjny do określenia etykiety efektywności energetycznej, że jest on odpowiedni do suszenia tkanin bawełnianych o normalnym poziomie wilgotności oraz że jest on najbardziej oszczędnym programem pod względem zużycia energii w przypadku suszenia tkanin bawełnianych. (Konfiguracja standardowa/predefiniowana wstępna).

System z Pompą Ciepła

Pompa ciepła zawiera gazy cieplarniane znajdujące się w hermetycznie zamkniętej jednostce. Ta hermetyczna jednostka zawiera 0.15 kg gazu R134a. GWP = 604 (1 t CO₂).

OPIS PRODUKTU

1. Zbiornik na wodę
2. Wlot powietrza
3. Filtr dolny
4. Filtr włókien

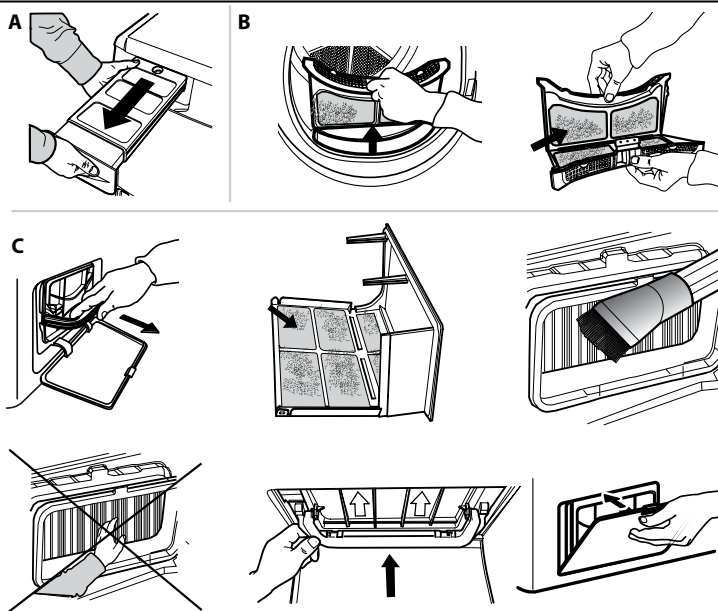
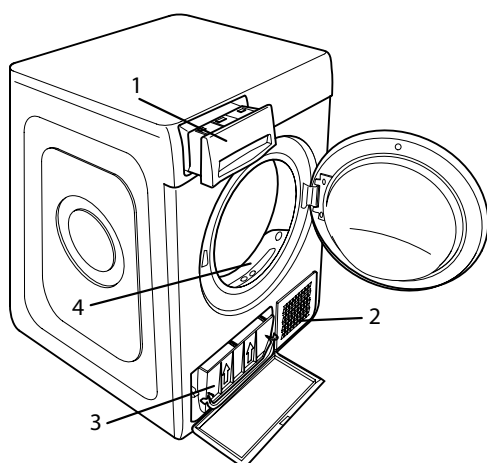

W przypadku nieprawidłowej pracy, przed skontaktowaniem się z serwisem obsługi, należy sprawdzić poniższą tabelę. Bardzo często nieprawidłowości nie są poważne i można je rozwiązać w kilka minut.

Nieprawidłowość	Możliwa przyczyna	Rozwiązanie
Suszarka się nie włącza.	Wtyczka nie jest włączona do gniazda.	Włożyć wtyczkę do gniazda zasilania.
	Usterka gniazda zasilania.	Spróbować podłączyć inne urządzenie do tego samego gniazda. Nie używać urządzeń elektrycznych, służących do podłączania do gniazda, np. przejściówek lub przedłużaczy.
	Doszło do przerwania dostawy prądu.	Poczekać, aż zostanie przywrócone zasilanie i, w razie potrzeby, ponownie włączyć bezpiecznik.
Suszarka nie rozpoczyna pracy.	Drzwiczki nie zostały prawidłowo zamknięte.	Zamknąć drzwiczki.
	Wprowadzono opóźnienie rozpoczęcia cyklu.	W urządzeniach posiadających tę funkcję: odczekać do końca ustawionego opóźnienia lub wyłączyć suszarkę w celu jej zresetowania. Zapoznać się z częścią Opcje.
	Nie został wciśnięty przycisk Start/Pauza w celu uruchomienia programu.	Wcisnąć przycisk Start/Pauza.
	W urządzeniach posiadających funkcję blokady przycisków, uruchomiono tę blokadę.	Patrz część Opcje cyklu. W przypadku wybrania Blok. Przyc., wyłączyć tę opcję. Wyłączenie urządzenia nie powoduje dezaktywacji tej opcji.
Odzież jest mokra po zakończeniu cyklu.	Mały załadunek.	Program automatyczny nie wykrył wymaganej końcowej wilgotności i suszarka zakończy program i się zatrzyma. Jeżeli to nastąpi, wybrać dodatkowy krótki czas suszenia lub wybrać opcję extra suche, jeżeli jest dostępna.
	Duże prania lub cięższe tkaniny.	Poziomy suszenia można modyfikować, aby uzyskać żądaną suchość. Opcja „Bardzo suche” jest zalecana do odzieży gotowej do noszenia.
Czas suszenia jest bardzo długi.	Nie została wykonana odpowiednia konserwacja.	Zapoznać się z częścią Czyszczenie i konserwacja i wykonać opisane tym czynności.
	Ustawiony program, czas i/lub poziom wysuszenia nie są dostosowane do rodzaju lub ilości ładunku umieszczonego w suszarce.	Zapoznać się z częścią Programy i opcje, aby znaleźć program i opcje najlepiej dostosowane do rodzaju ładunku.
	Ubrania są zbyt mokre.	Wykonać cykl prania, ustawiając wyższe obroty wirowania, aby usunąć jak największą ilość wody.
	Suszarka mogła zostać przeładowana.	Zapoznać się z częścią Programy, aby sprawdzić maksymalny załadunek dla każdego programu.
	Temperatura pomieszczenia.	Czas suszenia może być dłuższy, gdy wartość temperatury pomieszczenia nie mieści się w zakresie 14–30 °C.
Program nie zakończył się.	Mogło dojść do przerwania dostawy prądu.	W przypadku przerwy w dostawie prądu, należy wcisnąć przycisk Start/Pauza w celu ponownego uruchomienia cyklu.

Wskaźniki są włączone lub migają

Zbiornik wody	Zbiornik wody jest pełny.	Opróżnić zbiornik wody. Zapoznać się z częścią Czyszczenie i Konserwacja.
Filtr włókien	Nieprawidłowość w przepływie powietrza niezbędnym do pracy urządzenia.	Oczyścić filtr włókien i sprawdzić, czy pokrywa kondensatora jest wolna. Jeśli powyższe czynności nie będą wykonywane w prawidłowy sposób, suszarka może ulec uszkodzeniu. Zapoznać się z częścią Czyszczenie i Konserwacja.
Filtr dolny*	Filtr dolny należy wyczyścić.	Wyczyścić filtr dolny. Zapoznać się z częścią Czyszczenie i Konserwacja.
DEMO Cykl trwa kilka minut.	Suszarka jest w trybie DEMO. Wskaźnik DEMO jest włączony.	Wyłączyć tryb Demo. Poniższe czynności należy wykonać kolejno, bez przerwy. Włączyć, a następnie wyłączyć suszarkę. Wcisnąć przycisk Start/Pauza aż do usłyszenia sygnału dźwiękowego. Ponownie włączyć urządzenie. Wskaźnik „DEMO” miga, a następnie wyłącza się.

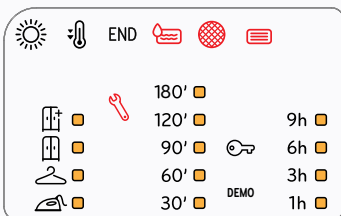

Pojawienie się symbolu klucza płaskiego oznacza nieprawidłowość. Wykonać opisane czynności. Wyłączyć suszarkę i odłączyć ją od sieci elektrycznej. Otworzyć niezwłocznie drzwiczki i wyciągnąć pranie, aby ciepło mogło zostać rozproszone. Odczekać ok. godziny. Ponownie podłączyć suszarkę do sieci elektrycznej, załadować pranie i ponownie uruchomić cykl suszenia. Jeśli problem nie ustępuje, skontaktować się z Serwisem i podać ilość oraz miejsce migających diod, zaczynając od dołu i kolumny po lewej stronie.
Np.:
Pierwsza kolumna po lewej stronie, kontrolki LED nr 1 i 3 włączone.
Środkowa kolumna, kontrolka LED nr 1 włączona.

*Uwaga: niektóre modele posiadają funkcję samoczyszczenia; Nie posiadają filtra dolnego. Należy zapoznać się z częścią Czyszczenie i Konserwacja.

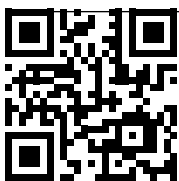

Zasady, standardową dokumentację, zamówienia części zamiennych oraz dodatkowe informacje o produkcie można znaleźć:

- odwiedzając naszą stronę docs.indesit.eu i parts-selfservice.whirlpool.com
- Używając kodu QR
- Ewentualnie można **skontaktować się z naszą obsługą posprzedażową** (patrz numer telefonu w książeczce gwarancyjnej). Kontaktując się z naszą obsługą posprzedażową, należy podać kody zamieszczone na tabliczce identyfikacyjnej produktu.

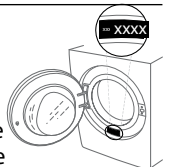



OBRIGADO POR TER ADQUIRIDO UM PRODUTO INDESIT.
Para beneficiar de uma assistência mais completa, registre o seu produto em www.indesit.eu/register



Leia as instruções de segurança com atenção antes de usar o aparelho.

PAINEL DE COMANDOS

- 1 Lig./Deslig. (reinicia, se premido durante muito tempo)
- 2 Manípulo programas
- 3 Início/Pausa (Início: led fixo. Pausa: led intermitente)
- 4 Push & GO

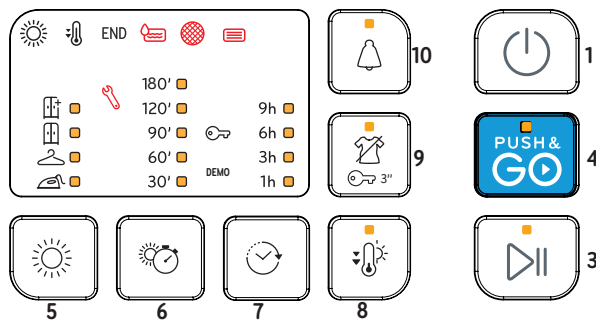
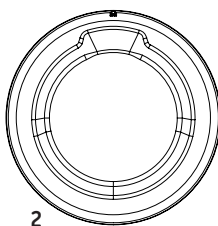

Teclas opções*

- 5 Nível secagem
- 6 Secagem temporizada
- 7 Início retardado
- 8 Secagem delicada
- 9 Antirrugas (Teclas bloqueadas se premido durante muito tempo)
- 10 Fim de ciclo

*Nota: alguns modelos podem ter os dizeres por extenso no lugar dos ícones

INDICADORES

Nível secagem: Engomar - Pendurar - Armário - Secagem extra-

Fase do ciclo: Secagem - Resfriamento - **END** Fim de ciclo

Drenar o tanque de água - **Limpar o filtro da porta** - **Limpar o filtro inferior**

Consulte a secção problemas e soluções: **Avaria:** Chamada de assistência - **DEMO** Modo demo.

UTILIZAR PELA PRIMEIRA VEZ

Assegure-se de que o Tanque de água está corretamente inserido. Assegure-se de que a mangueira de drenagem situada na parte traseira da máquina de secar está corretamente fixa ao respetivo Tanque de água ou à sua rede de esgotos domésticos. A máquina de secar deve ser instalada numa divisão com temperatura entre 5 °C e 35 °C para assegurar um funcionamento correto.

Antes de utilizar a sua máquina de secar roupas, verifique que tenha ficado na posição vertical por no mínimo 6 horas.

UTILIZAÇÃO DIÁRIA

Ao fazê-lo, manterá a sua máquina de secar a funcionar com o MÁXIMO DESEMPENHO:

- lembre-se de esvaziar o depósito de água após cada ciclo de secagem.

- lembre-se de limpar os filtros após cada ciclo de secagem.

Consulte a secção Limpeza e Manutenção.

1. Ligue a máquina de secar à tomada de alimentação elétrica.
2. Abra a porta e introduza as peças de vestuário; consulte sempre as instruções nas etiquetas das peças e as cargas máx. indicadas na secção dos programas. Esvazie os bolsos das peças que pretende secar. Certifique-se de que as peças não ficam presas entre a porta e/ou o filtro da porta. Não carregue a máquina com peças encharcadas. Não seque itens grandes e muito volumosos na máquina.
3. Feche a porta.
4. Prima o botão "Ligar/Desligar".
5. Selecione o programa mais adequado para o tipo de tecido na carga a secar.
6. Selecione as opções, se necessário.
7. Prima o botão "Início/Pausa" para iniciar a secagem.
8. No final do ciclo de secagem, é emitido um alarme sonoro. Um indicador no painel de controlo sinaliza o fim do ciclo. Remova as peças da máquina imediatamente para evitar a formação de vincos.
9. Desligue a máquina premindo o botão "Ligar/Desligar", abra a porta e retire a roupa. Se a máquina não for desligada manualmente, após cerca de um quarto de hora do final do ciclo, o aparelho desliga-se automaticamente para economizar energia. Note que alguns programas/opções estão de acordo com o sistema "Antirrugas". Isto significa que, durante algumas horas após o término do ciclo de secagem, o tambor roda em intervalos regulares para evitar a formação de vincos. Em caso de falha de energia, é necessário pressionar o botão "Início/Pausa" para reiniciar o ciclo.

PUSH & GO

Esta função permite iniciar um ciclo, após a ligação da máquina, sem ter acionado nenhuma outra tecla e/ou manípulo (caso contrário, o programa Push & GO será desativado).

É sempre necessário seguir os pontos 1, 2 e 3 da utilização diária.

Para iniciar o ciclo Push & GO, mantenha premido o botão. O led aceso indica que o ciclo foi iniciado. O ciclo é indicado para peças de algodão e sintéticas. Carga máx. 4 kg. (Duração do ciclo 110').

Se a porta for aberta durante o ciclo, para reiniciar o ciclo, é necessário fechar a porta e carregar na tecla Início/Pausa. Tal programa não permite selecionar outras opções.

ABERTURA DA PORTA DURANTE O CICLO

É possível verificar a roupa durante o ciclo de secagem e quaisquer peças de vestuário já secas podem ser retiradas, enquanto a secagem continua para as restantes peças. Depois de fechar a porta, pressione o botão "Início/Pausa" para retomar o funcionamento da máquina. Mantenha a porta fechada até ao final do ciclo para economizar tempo e energia.

ETIQUETAS DE MANUTENÇÃO

Verifique as etiquetas das peças de roupa, especialmente quando é a primeira vez que as coloca na máquina de secar roupa. São indicados a seguir os símbolos mais comuns:

- Pode colocar-se na máquina de secar.
- Não colocar na máquina de secar.
- Secar a alta temperatura.
- Secar a baixa temperatura.

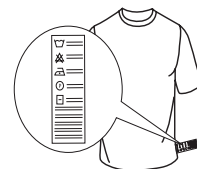



PROGRAMAS

A duração destes programas depende do peso da carga, do tipo de tecido, da velocidade de centrifugação utilizada na sua máquina de lavar roupa e de outras eventuais opções selecionadas. **Nos modelos com display, a duração dos ciclos é exibida no painel de comandos.** O tempo residual é constantemente monitorizado e modificado durante o ciclo de secagem para mostrar o melhor tempo estimado possível. Opção a utilizar - Se todas as suas cargas nos Ciclos Automáticos forem consistentemente menos secas ou mais secas do que gostaria, pode aumentar ou diminuir o nível de secagem utilizando a opção específica.

 **Eco** **kg Max*** **Tempo 195'**
Programa de algodão padrão, destinado à secagem de roupa de algodão com humidade normal. O programa mais eficiente em termos de consumo de energia para a secagem de roupa de algodão. Os valores da Etiqueta de Energia baseiam-se neste programa.

NOTA: Para obter a eficiência energética ideal, este ciclo, por padrão, é configurado para o nível "Seco armário". Para um maior nível de secagem sugerimos o ciclo Algodão.

 **Algodões** **kg Max*** **Tempo 190'**
Ciclo adequado para a secagem de todos os tipos de algodão, pronto para ser colocado no armário.

 **Mista** **kg 4** **Tempo 140'**
Este é o programa ideal para secar tecidos de algodão e sintéticos juntos.

 **Sintética** **kg 4** **Tempo 75'**
Para secar roupa de fibras sintéticas.

 **Mini sintética** **kg 2** **Tempo 65'**
Secagem económica de pequenas cargas de roupa.

 **Delicadas** **kg 2** **Tempo 80'**
Para secar roupa delicada que necessita de um tratamento mais suave.

 **Lãs** **kg 1** **Tempo 115'**
Para secar peças de lã. Aconselha-se virar as peças do avesso antes de secar. Deixe secar naturalmente as partes mais pesadas que ficarem ainda húmidas.

 **Refrescar**
Programa rápido adequado para refrescar fibras e peças por meio de injeção de ar fresco. Não deve ser utilizado com peças ainda molhadas. Pode ser utilizado com qualquer peso de carga, mas é mais eficaz com cargas reduzidas. O ciclo dura cerca de 20 minutos.

 **Ganga** **kg 3** **Tempo 130'**
Para secar jeans e outras peças feitas de ganga resistente, como calças e blusões.

 **Edredões** **Tempo 180'**
Para secar peças de roupa volumosas, como um único edredão.

 **Bebé** **kg 2** **Tempo 125'**
Um programa especialmente estudado para secar roupas de bebés (algodão e aveludado) e peças delicadas. Não seque as peças com forro de plástico.

 **Camisas** **kg 3** **Tempo 140'**
Este programa é dedicado a camisas de algodão ou mistas algodão/sintética.

 **Desporto** **kg 4** **Tempo 95'**
Para secar roupa de desporto em fibra sintética ou algodão.

 **Calçado desportivo 1 par** **Tempo 100'**
Este é um programa para secar um par de sapatos de desporto. Os sapatos devem ter sido lavados e centrifugados a uma velocidade de centrifugação mínima de 400 rpm. Devem ser colocados no suporte de sapatos fornecido. Seque somente sapatos feitos de material sintético ou de tecido.

 **Rápido 45'** **kg 1**
Um programa rápido, ideal para secar peças centrifugadas à alta velocidade na lavadora, por exemplo, camisas usadas em uma semana de trabalho.

OPÇÕES

Estes botões permitem-lhe personalizar o programa selecionado de acordo com os seus requisitos pessoais. Nem todas as opções estão disponíveis para todos os programas. Algumas opções podem ser incompatíveis com aquelas que definiu anteriormente; Se assim for, será alertado pelo alarme sonoro e/ou indicadores intermitentes. Se a opção estiver disponível, o indicador dessa opção permanecerá aceso. O programa pode reter algumas opções selecionadas em ciclos de secagem anteriores.

 **Nível secagem**
prima várias vezes o respetivo botão para obter um diferente nível de humidade residual na roupa. Um indicador assinala o nível selecionado.

 **Seco p/engomar:** secagem muito delicada. Os itens serão engomados com maior facilidade imediatamente após o ciclo.

 **Para pendurar:** um nível estudado para roupas delicadas; prontas para serem penduradas.

 **Para guardar:** a roupa está pronta para ser dobrada e arrumada no armário.

 **Secagem extra:** utilizado para peças a serem usadas logo após o fim do ciclo.

 **Secagem temporizada**
Esta opção permite escolher a duração da secagem. Prima várias vezes o respetivo botão para configurar o tempo desejado para a secagem. Um indicador, no painel de comandos, assinala o tempo a ser definido.

 **Início retardado**
Esta opção permite programar um atraso relativamente ao início do ciclo. Prima várias vezes o respetivo botão a fim de obter o atraso desejado. Depois de ter atingido o tempo máximo selecionável, premindo a tecla mais uma vez a opção é redefinida. Um indicador, no painel de comandos, assinala o tempo a ser definido. Depois de ter premido a tecla "Início/Pausa": a máquina assinala o tempo que falta para o início do ciclo. No caso de abertura da porta, depois de a ter fechado, é necessário premir novamente a tecla "Início/Pausa".

 **Fim de ciclo**
Esta opção ativa um sinal sonoro prolongado no fim do ciclo. Deve ser ativada caso não se tenha a certeza de ouvir o som normal de fim de ciclo. Esta opção, se selecionada na secagem anterior, permanece na memória.

 **Teclas bloqueadas**
Esta opção torna inacessíveis todos os comandos da máquina, menos a tecla "ligar/desligar". Com a máquina ligada:

- para ativar a opção, é preciso manter a tecla premida até se acender o respetivo indicador.
- para desativar a opção, é preciso manter a tecla premida até se apagar o respetivo indicador.

Esta opção, se selecionada na secagem anterior, permanece na memória.

 **Antirrugas**
Esta opção adiciona no fim do ciclo um tratamento antirrugas mediante rotações periódicas do tambor (com duração de até 10 horas). É particularmente indicada quando não se tem a possibilidade de retirar a roupa logo após o fim da secagem. Se esta opção for selecionada em combinação com o início retardado, o tratamento antirrugas será adicionado também na fase de início retardado. Esta opção, se selecionada na secagem anterior, permanece na memória.

USO DO SUPORTE PARA CALÇADOS

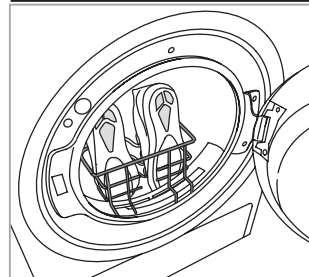

Retire o filtro da porta e coloque o suporte. Os atacadores devem ser enfiados dentro do sapato: a ponta do sapato deve ficar para baixo e as solas para frente. **Não coloque roupa ou outros sapatos no tambor.** Reponha o filtro da porta no fim da secagem.

***CARGA MÁX. 8 Kg (Carga seca)**

Secagem delicada
Permite um tratamento mais suave da roupa, reduzindo a temperatura de secagem.

LIMPEZA E MANUTENÇÃO

AVISO: desligue a máquina de secar durante os procedimentos de limpeza e manutenção.

Esvaziamento/Drenagem do Tanque de água após cada ciclo (ver figura A).

Retire o depósito da máquina de secar e esvazie-o em um lavatório ou em outro lugar adequado para a descarga da água, depois volte a poscioná-lo corretamente. Não utilize a máquina de secar sem antes ter montado o depósito no seu lugar.

Limpeza do filtro da porta após cada ciclo (ver figura B).

Retire o filtro e limpe-o, eliminando eventuais resíduos de fiapos e algodão da superfície do filtro, lavando-o sob água corrente ou aspirando com aspirador de pó. Para um desempenho ótimo, seque todos os filtros antes de os recolocar no lugar. Não utilize a máquina de secar sem antes ter recolocado o filtro no seu lugar.

Como remover o filtro da porta:

1. Abra a porta e puxe o filtro para cima.
2. Abra o filtro e limpe-o, em todas as suas partes, removendo os fiapos e o algodão. Reponha-o corretamente; verifique se o filtro está inserido completamente alinhado com o vedante da máquina.

Limpeza do filtro inferior secundário, quando se acende o respetivo indicador (ver figuras C).

Limpeza do filtro inferior quando acende-se o respetivo indicador (ver figuras C). Retire o filtro e limpe-o eliminando eventuais resíduos de fiapos e algodão da superfície do filtro, lavando-o sob água corrente ou aspirando com aspirador de pó. **Recomenda-se todavia limpar este filtro no fim de cada ciclo para melhorar o desempenho da secagem.** Não utilize a máquina de secar sem antes ter recolocado o filtro no seu devido lugar.

Como remover o filtro inferior:

1. Abra a porta inferior.
2. Segure no puxador e puxe para fora o filtro inferior.
3. Abra a parede traseira do filtro e remova o eventual algodão da superfície interna da rede.
4. Limpe a câmara do filtro inferior, evitando o contato direto com as lâminas.
5. Feche a parede traseira do filtro inferior e reponha-o, verificando se está perfeitamente integrado na sede.
6. Abaixe o puxador do filtro e feche a porta inferior.
7. Verifique se a grelha de admissão de ar está livre de qualquer obstrução.

Os filtros são componentes fundamentais para a secagem da roupa. Servem para reter fiapos e algodão que se formam

durante a secagem. No caso de um dos filtros ficar obstruído, o fluxo de ar no interior da máquina de secar ficaria gravemente comprometido: os tempos de secagem seriam maiores, como também o consumo de energia aumentaria, e a máquina de secar poderia ficar danificada. Se estas operações não forem efetuadas corretamente, a máquina de secar pode deixar de funcionar.

Limpeza da máquina de secar

- As peças metálicas, de plástico e de borracha externas podem ser limpas com um pano húmido.
- Limpe regularmente (a cada seis meses) a grelha de entrada de ar frontal com um aspirador para remover quaisquer resíduos de algodão, sujidade ou poeira. Além disso, remova ocasionalmente quaisquer acumulações de algodão da área dos filtros, utilizando um aspirador.
- Não utilize diluentes ou produtos abrasivos.

TRANSPORTE E MANUSEAMENTO

Nunca levante a máquina de secar através da parte superior.

1. Desligue a máquina de secar.
2. Retire toda água do depósito de água.
3. Assegure-se de que a porta da máquina e o depósito de água estão bem fechados.
4. Se a mangueira de drenagem estiver ligada à sua rede de esgotos, ajuste a mesma à parte traseira da máquina novamente (ver Guia de Instalação).

Consumo de energia			
Estado: desligado (Po) - Watts			0.50
Estado: mantido ligado (PI) - Watts			2.00
Programas	Kg	kWh	Minutos
Eco* ◁	8	2.58	215
Eco ◁	4	1.38	127
Sintética	4	1.19	116

* Programa de referência para a etiqueta dos dados energéticos. Este programa é adequado para a secagem de roupa de algodão com um teor de humidade normal e é o programa mais eficiente em termos de consumo de energia para a secagem de roupa de algodão húmida. (Configuração standard/predefinida inicial).

Sistema de Bomba de Calor

A bomba de calor contém gases de efeito estufa, contidos em uma unidade selada hermeticamente. Esta unidade selada contém 0.15 kg de gás R134a. GWP = 604 (1 t CO₂).

DESCRIÇÃO DO PRODUTO

1. Tanque de água
2. Grelha da admissão de ar
3. Filtro inferior
4. Filtro da porta

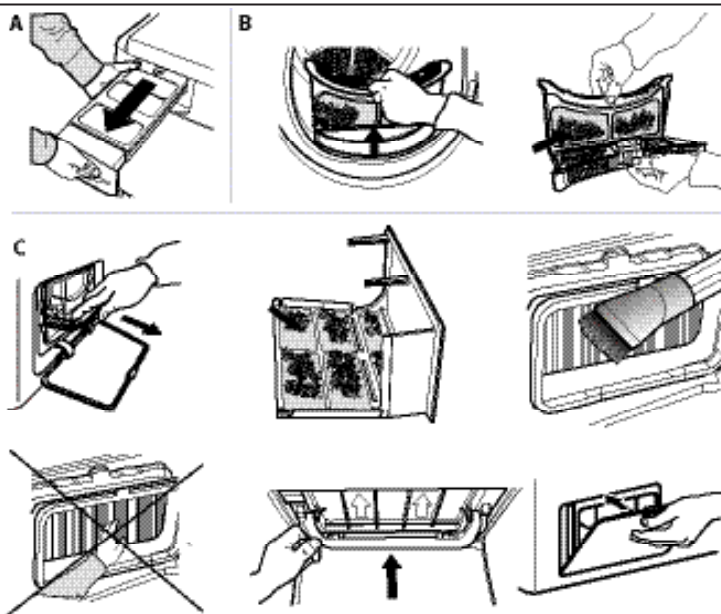
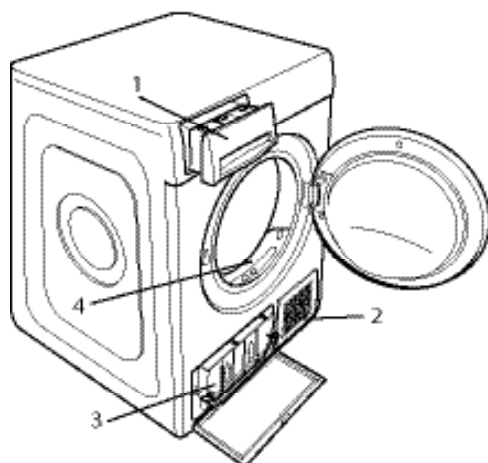

Em caso de qualquer mau funcionamento, antes de chamar a assistência, leia a tabela abaixo. As anomalias são na maiorias das vezes pouco graves e podem ser resolvidas em poucos minutos.

Anomalia	Causa possível	Solução
A secadora não liga.	A ficha elétrica não foi ligada à tomada elétrica.	Ligue a ficha à tomada.
	A tomada elétrica está avariada.	Tente ligar outro eletrodoméstico à mesma tomada. Não utilize dispositivos elétricos de ligação à tomada, como adaptadores ou extensões.
	Ocorreu uma falha de corrente elétrica.	Aguarde até que o fornecimento de energia seja reposto e volte a ligar o fusível, se necessário.
A secadora não funciona.	A porta não foi fechada corretamente.	Feche a porta.
	Foi programado um atraso de início do ciclo.	Nas máquinas com esta função: aguarde o fim do atraso programado ou desligue a máquina para reiniciá-la. Leia a secção Opções.
	Não foi premida a tecla Início/Pausa para iniciar o programa.	Prima a tecla Início/Pausa.
As peças estão molhadas após o final do ciclo.	Nas máquinas com a função de bloqueio das teclas, foi selecionada esta opção.	Consulte a seção "Opções". Se a opção "Teclado bloqueado" estiver selecionada, desative-a. Desligar a máquina não desativará esta opção.
	Carga pequena.	O programa automático não detetou a humidade final requerida e o secador conclui o programa e para. Se tal acontecer, basta selecionar um período de tempo curto adicional ou uma opção de secagem extra, se disponível.
Os tempos de secagem são muito longos.	Cargas grandes ou tecidos mais pesados.	Os níveis de secagem podem ser alterados para a secagem específica desejada. Recomenda-se a opção "Secagem Extra" para as peças de pronto a vestir.
	Não foram seguidos os devidos cuidados.	Leia a secção Limpeza e Manutenção e efetue as operações descritas.
	Programa, tempo e/ou nível de secagem definidos não adequados ao tipo ou à quantidade de carga colocada na secadora.	Leia a secção Programas e Opções para saber qual o programa e quais as opções mais adequados ao tipo de carga.
	A roupa sai muito molhada.	Efetue um ciclo de lavagem com rotações de centrifugação maiores para eliminar a maior quantidade de água possível.
	A secadora pode estar sobrecarregada.	Leia a secção Programas para verificar a carga máxima para cada programa.
O programa não está concluído.	Temperatura ambiente.	O tempo de secagem pode ser superior se a temperatura ambiente estiver fora do intervalo 14–30 °C.
	Pode ter ocorrido uma falha de corrente elétrica.	No caso de falha da corrente elétrica, prima a tecla Início/Pausa para retomar o ciclo.

Indicadores acesos ou intermitentes

Tanque de água	O tanque está cheio.	Esvazie o tanque. Leia a secção Limpeza e Manutenção.
Filtro da porta	Anomalia no fluxo de ar necessário para o funcionamento da máquina.	Limpe o filtro da porta e verifique se a grelha de admissão de ar está desobstruída. Se estas operações não forem feitas corretamente, a secadora pode ficar danificada. Leia a secção Limpeza e Manutenção.
Filtro inferior*	O filtro inferior deve ser limpo.	Efetue a limpeza do filtro inferior. Leia a secção Limpeza e Manutenção.
DEMO O ciclo dura poucos minutos.	A secadora está no modo DEMO. O indicador DEMO está aceso.	Desative o modo Demo. As ações seguintes devem ser feitas de seguida e sem pausas. Ligue e depois desligue a máquina. Prima a tecla Início/Pausa até ouvir um sinal sonoro. Volte a ligar a máquina. O indicador "DEMO" pisca e depois se apaga.

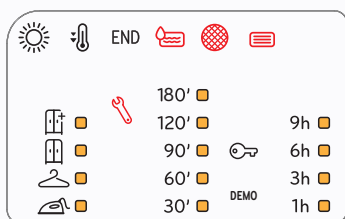

A presença do símbolo da chave inglesa assinala uma anomalia. Efetue as operações descritas a seguir.

Desligue a secadora e desligue a ficha da tomada elétrica. Abra imediatamente a porta e retire toda a roupa para o calor poder sair. Aguarde cerca de uma hora. Volte a ligar a secadora à rede elétrica, carregue a roupa e reinicie o ciclo de secagem.

Se o problema continuar, contacte o Serviço de Assistência e comunique os números e a posição dos LEDs que piscam, partindo de baixo na coluna da esquerda.

Ex.:
Primeira coluna à esquerda, LEDs n. 1 e 3 acesos.
Coluna central, LED n. 1 aceso.

*Nota: alguns modelos são autolimpantes; se não tiverem filtro inferior, leia a secção Limpeza e Manutenção.



As políticas da empresa, documentação padrão, encomenda de peças sobresselentes e informações adicionais sobre o produto poderão ser consultadas em:

- Visitando a nossa página web docs.indesit.eu e parts-selfservice.whirlpool.com
- Utilizando o código QR
- Em alternativa, **contacte o nosso Serviço Pós-venda** (através do número de telefone contido no livrete da garantia). Ao contactar o nosso Serviço Pós-Venda, indique os códigos fornecidos na placa de identificação do seu produto.



Stručný návod



ĎAKUJEME, ŽE STE SI KÚPILI VÝROBOK INDESIT.

Aby sme vám mohli lepšie poskytovať pomoc, zaregistrujte, prosím, svoj spotrebič na www.indesit.eu/register

SK



Prv než spotrebič začnete používať, pozorne si prečítajte Bezpečnostné pokyny.

OVLÁDACÍ PANEL

- 1 Tlačidlo „Zapnuté/Vypnuté“ („Reset“, ak ho stlačíte a podržíte)
- 2 Programátor
- 3 Štart/Pauza (Štart: LED svieti; Pauza: LED bliká)
- 4 Push & GO

Tlačidlá funkcií*

- 5 Nastaviť Sušenie
- 6 Časové Sušenie
- 7 Odložený Štart
- 8 Jemné Sušenie
- 9 Nekrč. Úprava (Tlačidlá Uzamknuté ak ho stlačíte a podržíte)
- 10 Koniec Cyklu

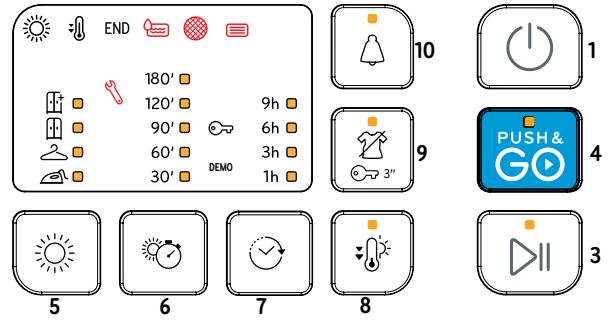
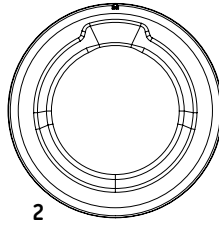

*Poznámka: na niektorých modeloch môže byť namiesto ikon použitý plný text.

UKAZOVATELE

Nastaviť Sušenie: Na žehlenie - Na Ramienko - Do skrine - Extra suché

Fáza cyklu: Sušenie - Ochladzovanie - **END** Koniec cyklu

Vyprázdniť zbernú nádobku na vodu **Vyčistite dverový filter** **Vyčistite spodný filter**

Vyhľadajte časť Problémy a ich riešenie: **Závada:** Zavolajte zákaznícky servis. **DEMO Demo režim.**

PRVÉ POUŽITIE

Uistite, že nádobka na vodu je vložená správne. Uistite sa, že hadička na odvod vody v zadnej časti sušičky je správne upevnená, buď k nádrži na vodu sušičky alebo k vášmu domácejmu odpadovému systému.

Sušička sa z dôvodu správneho fungovania musí nainštalovať v miestnosti s teplotou v rozsahu 5 °C až 35 °C.

Pred použitím sušičky sa uistite, že stála vo zvislej polohe najmenej po dobu 6 hodín.

KAŽDODENNÉ POUŽÍVANIE

Ak sa budete riadiť týmito pokynmi, docielite MAXIMÁLNE výsledky:

- **nezabudnite vyprázdniť nádržka na vodu po každom cykle sušenia.**

- **nezabudnite vyčistiť filtre po každom cykle sušenia.**

Pozrite časť Starostlivosť a údržba.

1. Zapojte sušičku do elektrickej zásuvky.
2. Otvorte dvierka a vložte bielizeň; vždy sa riadte pokynmi na visačkách odevov a maximálnou náplňou uvedenou v časti pre programy. Vyprázdniť vrecká. Dávajte pozor, aby sa odevy nezachytili medzi dvierka a/alebo dverové filtre. Nevkladajte kusy, z ktorých kvapká voda. Nesušte v sušičke veľké objemné kusy.
3. Zatvorte dvierka.
4. Stlačte tlačidlo "Zapnuté/Vypnuté".
5. Zvoľte najvhodnejší program pre typ tkaniny, ktorú vkladáte do sušičky.
6. V prípade potreby zvoľte prídavné funkcie.
7. Sušenie spustíte stlačením tlačidla "Štart/Pauza".
8. Na konci cyklu sušenia sa ozve bzučiak. Kontrolka na ovládacom paneli signalizuje koniec cyklu. Náplň vytiahnite ihneď, aby sa bielizeň nepokrčila.
9. Stlačením tlačidla "Zapnutie/Vypnutie" spotrebič vypnete, otvorte dvierka a oblečenie vytiahnite. Ak spotrebič nevypnete manuálne, asi po štvrthodine od konca cyklu sa vypne automaticky, aby šetril energiu.

Upozorňujeme, že niektoré programy/prídavné funkcie majú systém "Protí Zamotaniu". To znamená, že niekoľko hodín po skončení cyklu sušenia sa bubon v pravidelných intervaloch otáča, aby sa zabránilo pokrčeniu odevov.

V prípade výpadku prúdu je potrebné stlačiť tlačidlo "Štart/Pauza", aby sa cyklus reštartoval.

PUSH & GO

Táto funkcia umožňuje spustiť sušenie ihneď po zapnutí stroja bez stlačenia akýchkoľvek ďalších tlačidiel alebo ovládačov (inak sa program PUSH & GO vypne).

Vždy je potrebné vykonať body 1, 2 a 3 bežného postupu.

Program Push & GO spustíte stlačením a podržaním tlačidla. Ak kontrolka svieti, znamená to, že sa cyklus odštartoval. Tento cyklus je ideálny pre bavlnené a syntetické textílie. Max. náplň 4 kg. (Trvanie cyklu 110')

Ak sa v priebehu cyklu otvoria dvierka, musíte ich zase zavrieť a aby sušenie pokračovalo, stlačiť tlačidlo ŠTART/PAUZA. Tento program neumožňuje voľbu žiadnych prídavných funkcií.

OTVORENIE DVIEROK POČAS SUŠENIA

V priebehu cyklu možno bielizeň skontrolovať a veci, ktoré sú už suché, vybrať, pričom zostávajúce veci sa budú sušiť ďalej. Po zatvorení dvierok stlačte tlačidlo "Štart/Pauza" a spotrebič bude pracovať ďalej.

Dvierka nechajte zatvorené až do skončenia cyklu, aby ste ušetrili čas a energiu.

VISAČKY

Skontrolujte visačky na prádle, hlavne v prípade prvého vloženia do sušičky. Nižšie sú uvedené najbežnejšie symboly:

- Môže byť vložený do sušičky.
- Nie je možné sušiť v sušičke.
- Vysušiť pri vysokej teplote.
- Vysušiť pri nízkej teplote.

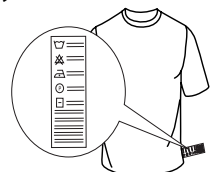

PROGRAMY

Čas trvania týchto programov závisí od množstva náplne, od typu textilu, od rýchlosti otáčania odstredivky na vašej pračke a od prídavných funkcií, ktoré ste si naprogramovali.

U modelov s displejom sa čas trvania cyklov zobrazuje na ovládacom paneli. Čas zostávajúci do konca programu sa počas cyklu nepretržite monitoruje a aktualizuje, aby bol zobrazený odhad čo najpresnejší. Možnosti použitia: Ak sú všetky vaše náplne pri automatických cykloch neustále menej suché alebo viac suché, ako by ste si želali, môžete zvýšiť alebo znížiť úroveň sušenia s využitím tejto špeciálnej možnosti.

Eco **Max. náplň*** **Čas 195'**

Štandardný program pre bavlnu, vhodný na sušenie normálne mokrej bavlnenej bielizne. Z hľadiska spotreby energie je to najvhodnejší program na sušenie bavlnenej bielizne. Údaje na energetickom štítku vychádzajú z tohto programu.

POZNÁMKA: Aby bolo zaistené optimálne využitie energie, je tento cyklus v rámci východiskového nastavenia nastavený na úroveň „Sušenie na uloženie“. Pre vyšší stupeň usušenia odporúčame použiť cyklus Bavlna.

Bavlna **Max. náplň*** **Čas 190'**

Cyklus vhodný na sušenie všetkých typov bavlnených odevov, ktoré môžete odložiť rovno do skrine.

Zmieš. Bielizeň **kg 4** **Čas 140'**

Toto je ideálny program na sušenie bavlny a syntetických materiálov spolu.

Syntetika **kg 4** **Čas 75'**

Na sušenie bielizne vyrobenej zo syntetických vlákien.

Mini Syntetika **kg 2** **Čas 65'**

Úsporné sušenie malých objemov bielizne.

Jemná Bielizeň **kg 2** **Čas 80'**

Na sušenie jemnej bielizne, ktorá vyžaduje šetrné zaobchádzanie.

Vlna **kg 1** **Čas 115'**

Sušenie vlnených textílií. Odporúča sa textílie pred sušením prevrátiť naruby. Najhrubšie okraje, ktoré budú ešte vlhké, nechajte voľne doschnúť.

Osvieženie
Krátky program určený na prevzdušenie vlákien a textílií studeným vzduchom. Nepoužívajte tento program na ešte mokré textílie. Môže sa používať s ľubovoľným objemom náplne, ale s malými náplňami je samozrejme účinnejší. Doba trvania programu je cca 20 minút.

Džínsy **kg 3** **Čas 130'**

Na sušenie bavlnenej džínsovinu a odevov vyrobených z džínsovinu, ako sú nohavice a bundy.

Prikrývky **Čas 180'**

Sušenie veľkorozmerných kusov bielizne ako sú napríklad periny.

Detská Bielizeň **kg 2** **Čas 125'**

Tento program je presne určený na sušenie odevov a bielizne pre novorodencov (bavlna a žinylka) a veľmi jemných textílií. Nesušte výrobky s plastovými aplikáciami!

Košeľ **kg 3** **Čas 140'**

Program určený na sušenie košiel z bavlny alebo zmesi bavlny so syntetickými vláknami.

Šport **kg 4** **Čas 95'**

Na sušenie športového oblečenia vyrobeného zo syntetiky alebo bavlny.

Špeciálny Program Topánky 1 pár **Čas 100'**

Program na sušenie jedného páru športových topánok. Topánky musia byť vyprané a odstredené pri rýchlosti odstredivky najmenej 400 otáčok. Musíte ich vložiť do stojanu, ktorý je súčasťou príslušenstva. Sušte len obuv vyrobenú zo syntetických materiálov alebo z plátna.

Express 45' **kg 1**

Program rýchleho sušenia s nastaveným časom trvania, ideálny na sušenie textílií odstredenej vysokou rýchlosťou v pračke, napríklad pracovných košiel.

***MAX. NÁPLŇ 8 Kg (Dosušenie bielizne)**

PRÍDAVNÉ FUNKCIE

Tieto tlačidlá vám umožňujú prispôbovať zvolený program podľa vašich požiadaviek.

Nie všetky prídavné funkcie sú dostupné pri všetkých programoch. Niektoré prídavné funkcie nemusia byť kompatibilné s tými, ktoré ste predtým nastavili; v takom prípade vás upozorní bzučiak a/alebo blikajúce kontrolky. Ak je prídavná funkcia k dispozícii, jej kontrolka zostane svietiť. Program si môže uchovať niektoré prídavné funkcie zvolené pri predchádzajúcom cykle sušenia.

Nastaviť sušenie

Stláčajte opakovane príslušné tlačidlo, kým sa neobjaví požadovaná miera zostatkovej vlhkosti bielizne. Ukazovateľ ukazuje práve vybraný stupeň usušenia.

 **Na žehlenie:** veľmi jemné sušenie. Veci sa budú dať ľahšie žehliť hneď po skončení cyklu.

 **Na ramienko:** stupeň usušenia určený pre jemné textílie, ktoré sa po sušení zavesia.

 **Do skrine:** bielizeň bude pripravená na poskladanie a uloženie do skrine.

 **Extra suché:** určené pre textílie, ktoré sa hneď po usušení oblečú.

Časové sušenie

Táto funkcia ponúka možnosť zvoliť si, ako dlho bude trvať sušenie. Stláčajte opakovane príslušné tlačidlo, kým sa neobjaví požadovaný čas trvania sušenia. Ukazovateľ na ovládacom paneli ukazuje čas, ktorý je práve zadávané.

Odložený štart

Táto funkcia ponúka možnosť odložiť začiatok cyklu. Stláčajte opakovane príslušné tlačidlo, kým sa neobjaví požadovaný čas odkladu. Keď dosiahnete maximálny možný čas, ďalším stlačením tlačidla sa celé nastavenie zruší. Ukazovateľ na ovládacom paneli ukazuje čas, ktorý je práve zadávané. Po stlačení tlačidla Štart/Pauza: stroj signalizuje čas, ktorý zostáva do spustenia cyklu. Ak sa otvoria dvierka, po ich opätovnom zatvorení musíte opäť stlačiť tlačidlo Štart/Pauza.

Koniec cyklu

Táto funkcia ponúka možnosť predĺžiť zvukové znamenie ohlasujúce ukončenie pracovného cyklu. Používa sa vtedy, ak je obava, že štandardný bzučiak na konci cyklu nebude počuť. Ak bola táto možnosť zvolená pre predchádzajúce sušenie, zostáva v pamäti.

Tlačidlá uzamknuté

Táto funkcia ponúka možnosť vypnúť všetky ovládače stroja okrem tlačidla "Zapnuté/Vypnuté".

Zapnutý stroj:

- na aktiváciu funkcie je treba podržať stlačené tlačidlo dovtedy, kým zariadenie neoznámi jej aktiváciu.
- na deaktiváciu funkcie je treba podržať tlačidlo stlačené dovtedy, kým zariadenie neoznámi jej deaktiváciu.

Ak bola táto funkcia zvolená pre predchádzajúce sušenie, zostáva v pamäti.

Nekrč. úprava

Otáčanie bubna v krátkych intervaloch (po dobu 10 hodín) zabezpečí prevetrávanie bielizne, pokiaľ ste ju nemohli vybrať ihneď po vysušení, čím sa bielizeň chráni pred pokrčením. Je to mimoriadne užitočná funkcia pre prípad, keď nie je možné textílie vyložiť zo sušičky ihneď po skončení sušenia. Ak sa táto možnosť použije v kombinácii s odloženým štartom, spustí sa protikrčivé ošetrovanie aj pre odložený štart. Ak bola táto možnosť zvolená pre predchádzajúce sušenie, zostáva v pamäti.

POUŽITIE STOJANU

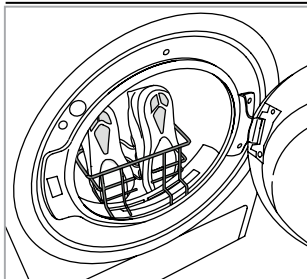

Odstráňte z dvierok filter a nasadte stojan. Šnúry musia byť vložené do topánok: špičky otočené smerom dole a podrážky dopredu. **Do bubna už nekladajte žiadne ďalšie topánky ani bielizeň.** Po skončení sušenia nasadte dverový filter na miesto.

Jemné sušenie

Umožňuje jemnejšie zaobchádzanie s bielizňou znížením teploty sušenia.

STAROSTLIVOSŤ A ÚDRŽBA

UPOZORNENIE: Počas čistenia a údržby odpojte sušičku z elektrickej zástrčky.

☑ Vyprázdnenie zbernej nádobky na vodu po každom cykle (viď obrázok A).

Vyťahnite nádobku zo sušičky a vyprázdnite ju do umývadla alebo do iného vhodného odtoku; následne nádobku založte na miesto. Sušičku nikdy nepoužívajte bez zbernej nádobky.

🌀 Čistenie dverového filtra po každom cykle (viď obrázky B).

Vyťahnite filter a vyčistite jeho plochy od usadenín pod tečúcou vodou alebo pomocou vysávača. Za účelom optimálneho výkonu vysušte všetky filtre skôr, ako ich vložíte naspäť na svoje miesto. **Sušičku nikdy nepoužívajte bez nasadeného filtra.**

Ako vytriahnuť dverový filter:

1. Otvorte dverka a vyťahnite filter smerom hore.
2. Otvorte filter a očistite všetky jeho časti od usadenín. Nasadte filter späť na miesto; uistite sa, či je zasunutý až na doraz s tesnením sušičky.

📄 Čistenie spodného filtra po rozsvietení príslušného ukazovateľa (viď obrázky C).

Vyťahnite filter a vyčistite jeho plochy od usadenín pod tečúcou vodou alebo pomocou vysávača. Odporúča sa čistiť tento filter po každom cykle, aby bol sušiaci výkon optimálny. **Sušičku nikdy nepoužívajte bez nasadeného filtera.**

Ako vytriahnuť spodný filter:

1. Otvorte spodné dverka.
2. Uchopte rukoväť a vyťahnite spodný filter von.
3. Otvorte zadnú stenu filtra a odstráňte prípadné usadeniny z vnútornej plochy sieťky.
4. Vyčistite komoru spodného filtra, pričom sa snažte nedotýkať plechov.
5. Uzavrite zadnú stenu spodného filtra a založte ho na miesto; skontrolujte, či je správne zasunutý.
6. Posuňte rukoväť filtra dole a zatvorte spodné dverka.
7. Skontrolujte, či je voľný prívod otvor pre nasávanie vzduchu.

Filtre majú pre priebieh sušenia zásadný význam. Ich úlohou je zachytiť usadeniny, ktoré sa vytvárajú počas sušenia. Upchatie filtrov by znamenalo vážnu prekážku pre prúdenie vzduchu sušičkou; viedlo by to k predĺženiu časov sušenia, vyššej spotrebe energie a možnému poškodeniu sušičky. Ak by sa tieto operácie nevykonávali správnym spôsobom, mohlo by to viesť k problémom s uvedením sušičky do chodu.

PREPRAVA A MANIPULÁCIA

Sušičku nikdy nedvíhajte držiac ju za vrchnú časť.

1. Odpojte sušičku od prúdu.
2. Úplne odstráňte vodu z nádržky na vodu.
3. Presvedčte sa, či sú dverka a nádržka na vodu poriadne zatvorené.
4. Ak je odtoková hadica pripojená ku kanalizácii, znovu pripevnite odtokovú hadicu na zadnú stranu sušičky (pozri Návod na inštaláciu).

Čistenie sušičky

- Vonkajšie kovové, plastové a gumené časti možno vyčistiť vlhkou handričkou.
- Pravidelne čistite mriežku na prednom vstupe vzduchu (každých 6 mesiacov) vysávačom, aby ste odstránili usadené vlákna, chumáče a prach. Okrem toho vysávačom často odstraňujte usadené vlákna z oblasti filtra.
- Nepoužívajte rozpúšťadlá ani drsné prostriedky.

Spotreba energie			
Vypnutý stav (Po) - Wattov		0.50	
Zapnutý stav (PI) - Wattov		2.00	
Programy	Kg	kWh	Minúty
Eco* □	8	2.58	215
Eco □	4	1.38	127
Syntetika	4	1.19	116

*Je to program, na základe ktorého boli stanovené údaje na energetickom štítku; je vhodný na sušenie bežnej bavlnenej bielizne. Z hľadiska spotreby energií je to najúčinnjší program na sušenie bavlnených textílií. (Štandardné východiskové nastavenie).

Inštalácia s tepelným čerpadlom

V tepelnom čerpadle sa používajú skleníkové plyny, ktoré sa nachádzajú v hermeticky izolovanej jednotke. V hermeticky izolovanej jednotke sa nachádza 0.15 kg plynu R134a. GWP = 604 (1 t CO₂).

OPIS SPOTREBIČA

1. Nádobka na vodu
2. Otvor pre nasávanie vzduchu
3. Spodný filter
4. Dverový filter

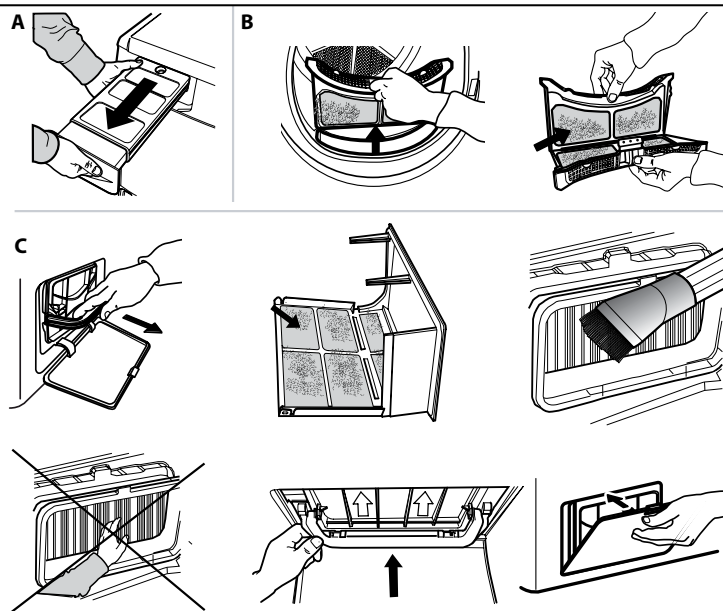
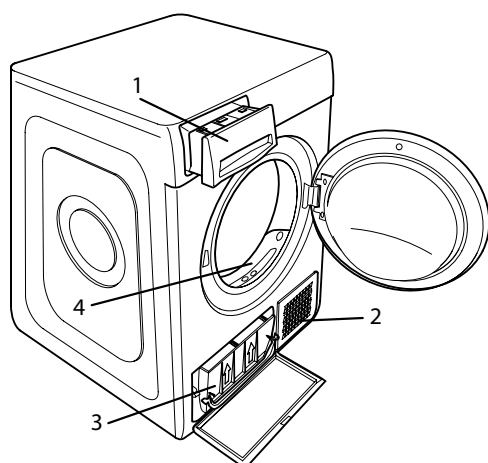

V prípade poruchy si skôr, než sa obrátite na servis zákazníckej podpory, preštudujte nasledujúcu tabuľku. Závady sú často veľmi banálne a na ich vyriešenie stačí niekoľko minút.

Závada	Možná príčina	Riešenie
Sušičku nie je možné zapnúť.	Zástrčka nie je zapojená do elektrickej zásuvky.	Zapojte zástrčku do elektrickej zásuvky.
	Elektrická zásuvka je vadná.	Skúste zapojiť do danej elektrickej zásuvky iný elektrospotrebič. Nepoužívajte prepojovacie elektrické zariadenia ako sú adaptéry alebo predlžovačky.
	Došlo k prerušeniu dodávky elektrického prúdu.	Počkajte na obnovu dodávky energie a v prípade potreby znova zapnite poistku.
Sušička nechce spustiť program.	Dvierka nie sú správne zatvorené.	Zatvorte dvierka.
	Je naprogramovaný časový odklad spustenia cyklu.	Ak je sušička vybavená touto funkciou, počkajte, až uplynie naprogramovaný čas odkladu alebo sušičku vypnite a znova zapnite, aby sa zresetovala. Vyhľadajte časť Prídavné funkcie.
	Nestlačili ste tlačidlo Štart/Pauza pre spustenie programu.	Stlačte tlačidlo Štart/Pauza.
Odevy sú po dokončení cyklu vlhké.	Malá náplň.	Automatický program nedetegoval požadovanú konečnú vlhkosť a sušička program dokončí a zastaví sa. Pokiaľ k tomu dôjde, jednoducho vyberte ďalší krátky čas sušenia, prípadne vyberte možnosť „extra suché“, ak je táto možnosť k dispozícii.
	Veľká náplň alebo ťažšie tkaniny.	Úroveň sušenia možno upravovať podľa konkrétneho želaného vysušenia. Úroveň „Ext. suché do skrine“ sa odporúča pre konfekčné odevy.
Sušenie trvá veľmi dlho.	Nebola vykonaná predpísaná údržba.	Vyhľadajte časť Starostlivosť a údržba a vykonajte všetky predpísané práce.
	Zvolený program, čas sušenia a/alebo stupeň usušenia nie sú vhodné pre typ textílií, ktoré sú naložené do sušičky alebo pre naložené množstvo textílií.	Vyhľadajte časť Programy a prídavné funkcie, kde si nájdete najvhodnejší program a možnosti pre textílie v sušičke.
	Textílie sú príliš mokré.	Nechajte prebehnúť prací cyklus s vysokými otáčkami odstredivky, aby sa textil zbavil čo najväčšieho množstva vody.
	Sušička môže byť preťažená.	Vyhľadajte časť Programy, kde si overíte, aká je maximálna prípustná hmotnosť náplne pre jednotlivé programy.
	Izbová teplota.	Čas sušenia môže byť dlhší, ak sa izbová teplota dostane mimo rozsahu 14 až 30 °C.
Program neskončil.	Mohlo dôjsť k prerušeniu dodávky elektrického prúdu.	V prípade výpadku elektrického prúdu je potrebné stlačiť tlačidlo Štart/Pauza, aby sa cyklus opäť spustil.

Svetelné ukazovatele

Zberná nádobka na vodu	Zberná nádobka je plná.	Vyprázdnite zbernú nádobku. Vyhľadajte časť Starostlivosť a údržba.
Dverový filter	Porucha prúdenia vzduchu potrebného pre činnosť zariadenia.	Vyčistite dverový filter a skontrolujte, či je voľný privod otvor pre nasávanie vzduchu. Ak by sa tieto operácie nevykonávali správnym spôsobom, mohlo by to viesť k poškodeniu sušičky. Vyhľadajte časť Starostlivosť a údržba.
Spodný filter*	Spodný filter sa musí vyčistiť.	Vyčistite spodný filter. Vyhľadajte časť Starostlivosť a údržba.
DEMO Cyklus trvá niekoľko minút.	Sušička je nastavená do režimu DEMO. Ukazovateľ DEMO svieti.	Vypnite režim DEMO. Nasledujúce operácie vykonajte jednu po druhej, bez prerušenia. Zapnite a vypnite stroj. Stlačte tlačidlo Štart/Pauza a podržte, kým nezaznie zvukové znamenie. Stroj opäť zapnite. Ukazovateľ "DEMO" zabliká a zhasne.

		END			

Symbol anglického kľúča znamená výskyt poruchy. Vykonajte uvedené operácie. Vypnite sušičku a odpojte ju od elektrickej siete. Ihneď otvorte dvierka a vyložte bielizeň, aby sa rozptýlilo nahromadené teplo. Počkajte približne hodinu. Opäť pripojte sušičku k elektrickej sieti, naložte do nej bielizeň a znova spustíte cyklus sušenia.

Ak problém pretrváva, kontaktujte servis pre zákazníkov a oznámte im číselné kódy a umiestnenie LED, ktoré blikajú, počínajúc od ľavého stĺpca zdola.
Príkl.:
Prvý stĺpec vľavo, svetla LED č. 1 a č. 3.
Stredný stĺpec, svetla LED č. 1.

*Poznámka: Niektoré modely sú samočistiace; nie sú vybavené spodným filtrom, vyhľadajte časť Starostlivosť a údržba.

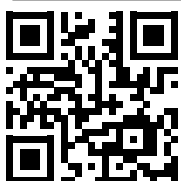

Firemné zásady, štandardnú dokumentáciu, objednávanie náhradných dielov a ďalšie informácie o produkte nájdete na:

- Návšteva našej webovej stránky docs.indesit.eu a parts-selfservice.whirlpool.com
- Pomocou QR kódu
- Prípadne **sa obráťte na náš popredajný servis** (Telefónne číslo nájdete v záručnej knižke). Pri kontaktovaní nášho popredajného servisu uveďte, prosím, kódy z výrobného štítku vášho spotrebiča.

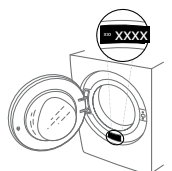



HVALA, DA STE KUPILI IZDELEK ZNAMKE INDESIT.
 Aparat registrirajte na spletni strani www.indesit.eu/register, da vam bomo lahko nudili celovit servis in podporo



Pred uporabo aparata pozorno preberite varnostna navodila.

UPRAVLJALNA PLOŠČA

- 1 Vključen/Izključen (dolg pritisk – ponastavitev)
- 2 Ročica za izbor programa
- 3 Zagon/Premor (Zagon: lučka led gori. Premor: lučka led utripa)
- 4 Push & GO
- Opcijski gumbi***
- 5 Stopnja Suhosti
- 6 Časovno Sušenje
- 7 Zamik Vklopa
- 8 Lahko Sušenje
- 9 Faza Proti Mečkanju (dolg pritisk Tipke so blokirane)
- 10 Konec Cikla

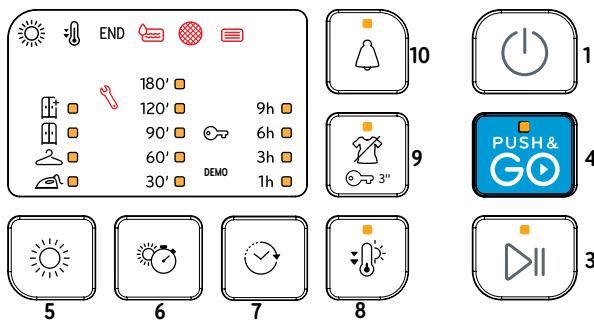
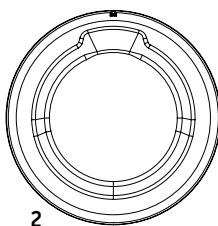

*Na nekaterih modelih je lahko prisoten opis v besedah namesto ikone.

INDIKATORJI

- Stopnja Suhosti:** ☀️ Suho za Likanje - ☁️ Suho za Obešenje - 🗄️ Suho za Omaro - 📏 Zelo Suho-
- Faza Cikla:** ☀️ Sušenje - 🌊 Ohlajanje - **END** Konec Cikla
- 🚰 **Izprazniti posodo za vodo** 🌀 **Očistiti filter na vratih** 📄 **Očistiti spodnji filter**
- Glej poglavje Odpravljanje težav: 🔧 **Okvara:** Pokličite tehnični servis. **DEMO Demo Način.**

PRVA UPORABA

Posoda za vodo mora biti pravilno vstavljena. Odtočna cev na zadnji strani sušilnega stroja mora biti pravilno pritrjena na posodo za vodo sušilnega stroja ali pa na domačo kanalizacijo. Sušilnik namestite v sobo, kjer temperatura znaša od 5 do 35 °C, da zagotovite pravilno delovanje. Pred uporabo sušilnika preverite, da je bil vsaj 6 ur v navpičnem položaju.

VSAKODNEVNA UPORABA

- Tako bo vaš stroj deloval NAJBOLJE:**
- izpraznite posodo za vodo po vsakem sušenju.
 - očistite filtre po vsakem sušenju.
- Glejte poglavje Nega in vzdrževanje.**

1. Vklopite vtič sušilnega stroja v vtičnico.
 2. Odprite vrata in naložite perilo; vedno upoštevajte navodila na oblačilih in največjo obremenitev naprave, ki je navedena za program. Izpraznite žepce. Prepričajte se, da se oblačila ne bodo ujela med vrata in/ali vratni filter. Ne naložite perila, ki je zelo mokro. Ne sušite večjega perila v enem kosu.
 3. Zaprite vrata.
 4. Pritisnite tipko "Vklop/Izklop".
 5. Izberite najprimernejši program za vrsto blaga in količino perila.
 6. Izberite zelene možnosti (po potrebi).
 7. Pritisnite tipko "Zagon/Premor" za začetek sušenja.
 8. Na koncu sušenja boste zaslišali zvočni signal. Indikator na upravljalni plošči nakazuje, da se je sušenje zaključilo. Nemudoma odstranite perilo, da preprečite mečkanje.
 9. Izklopite stroj s pritiskom gumba "Vklop/Izklop", odprite vrata in odstranite perilo. Če stroja ne boste izključili ročno, se bo približno po četrtr ure po koncu sušenja stroj za varčevanje z energijo izklopil samodejno.
- Nekateri programi/možnosti delujejo s sistemom "Crease Care" (brez mečkanja). To pomeni, da se za nekaj ur po koncu sušenja boben vrti v rednih intervalih, tako da se prepreči mečkanje. Če pride do izpada električne energije, pritisnite tipko "Zagon/Premor", da znova zaženete cikel.

PUSH & GO

Ta funkcija vam omogoča, da po vklopu stroja brez pritiska na nobeno drugo tipko in/ali ročico zaženete cikel (v nasprotnem primeru se program Push & GO deaktivira). Potrebno je upoštevati točke 1, 2 in 3 vsakdanje uporabe. Za zagon cikla Push & GO pritisnite na gumb, dokler kontrolna lučka ne zagori in potrdi, da se je cikel sprožil. Cikel priporočamo za bombažno in sintetično perilo. Maksimalna obremenitev 4 kg (trajanje cikla: 110'). Če vratca odprete med potekom cikla, jih morate za ponovni zagon cikla zapreti in pritisnite na tipko za Zagon/Premor. Ta program ne omogoča izbire dodatnih opcij.

ODPRTJE VRATC MED POTEKOM CIKLA

Perilo lahko preverite med samim ciklom in že suho perilo lahko takrat tudi odstranite, za preostanek perila pa se sušenje nadaljuje. Ko ste zaprli vrata, pritisnite tipko "Zagon/Premor", da nadaljujete z delovanjem stroja. Vrata naj bodo do konca cikla zaprta, tako da privarčujete čas in energijo.

VŠITKI Z NAVODILI O VZDRŽEVANJU

Preverite všitke perila predvsem, ko ga prvič sušite v sušilniku. V nadaljevanju so navedeni najpogostejši simboli:

- ☐ Primerno za sušenje v sušilniku.
- ☒ Neprimerno za sušenje v sušilniku.
- ☀️ Sušiti pri visoki temperaturi.
- ☁️ Sušiti pri nizki temperaturi.

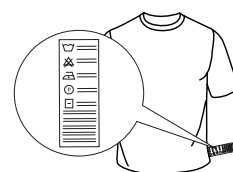

PROGRAMI

Trajanje teh programov je odvisno od količine perila, vrestje blaga, hitrosti centrifuge vašega pralnega stroja in drugih izbranih opcij. **Pri modelih z ekranom je trajanje ciklov prikazano na upravljalni plošči.** Preostali čas je stalno pod nadzorom med potekom cikla sušenja, tako da stroj kaže čim bolj natančno oceno časa.

Možnost uporabe - Če je vaše perilo po samodejnem ciklu vedno manj ali bolj suho kot bi želeli, lahko raven sušenja povečate ali zmanjšate s posebnim programom.

	Eko	kg Maks.*	Čas 195'
Običajni program za bombaž, ki je primeren za sušenje običajno mokrega bombažnega perila. Najbolj učinkovit program glede porabe elektrike za sušenje bombažnega perila. Energetsko označevanje temelji na tem programu.			
OPOMBA: Program je za optimalno energijsko učinkovitost privzeto nastavljen na stopnjo „Suho za zlag.“ Za višjo stopnjo suhosti priporočamo uporabo programa Bombaž.			
	Bombaž	kg Maks.*	Čas 190'
Cikel, ki je primeren za sušenje vseh vrst bombaža, pripravljeno za zlaganje v omaro.			
	Mešano	kg 4	Čas 140'
Ta program je namenjen skupnemu sušenju bombažnih in sintetičnih tkanin.			
	Sintetika	kg 4	Čas 75'
Za sušenje perila iz sintetičnih vlaken.			
	Mini Sintetika	kg 2	Čas 65'
Varčno sušenje omejene količine perila.			
	Občut. Perilo	kg 2	Čas 80'
Za sušenje občutljivega perila, ki zahteva nežno sušenje.			
	Wool	kg 1	Čas 115'
Program za sušenje volnenega perila. Priporočamo, da perilo obrnete z narobno stranjo navzven pred sušenjem. Pustite debelejša robove, ki so po sušenju še vlažna, da se posušijo na zraku.			
	Poživitev		
Kratek program za osvežitev tkanin na osnovi svežega zraka. Ne uporabljajte s še vlažnim perilom. Lahko se uporablja s kakršno koli količino perila, vendar je učinkovitejši z majhno količino. Cikel traja približno 20 minut.			
	Jeans	kg 3	Čas 130'
Za sušenje jeans hlač in perila iz odporne tkanine (npr. Denim), kot so hlače in jakne.			
	Prešite Odeje		Čas 180'
Za sušenje debelega perila, npr. ene prešite odeje.			
	Otroško	kg 2	Čas 125'
Program, izrecno namenjen sušenju otroških oblačil in perila (bombaža in šenilje) ter občutljivega perila. Ne sušite perila s plastično prevleko.			
	Srajce	kg 3	Čas 140'
Program za sušenje srajc iz bombaža ali mešanice bombaža in sintetične.			
	Športna Ob.	kg 4	Čas 95'
Za sušenje športnega perila iz sintetične ali mešanice sintetične in bombaža.			
	Šporna Obutev	1 par	Čas 100'
Ta program je namenjen sušenju enega para športnih čevljev, ki jih je treba predhodno oprati in ožeti pri hitrosti najmanj 400 obratov na minuto. Treba je uporabiti ustrezno nosilo za čevlje. Sušite samo čevlje iz sintetične ali platna.			
	Xpress 45'	kg 1	
Hitri program, primeren za sušenje perila, ožetega pri visoki hitrosti v pralnem stroju, na primer srajc iz celega delovnega tedna.			

*MAKS. POLNJ. 8 Kg (Suho perilo)

OPCIJE

S temi tipkami lahko personalizirate izbrani program glede na svoje zahteve. Za vse programe niso na voljo vse možnosti. Nekatere možnosti mogoče niso združljive s tistimi, ki ste jih nastavili prej; Če je to tako, potem vas bo na to opozoril zvočni signal in/ali utripajoče lučke. Če je možnost na voljo, bo lučka za to možnost ostala prižgana. Program bo mogoče ohranil nekatere izbrane možnosti v prejšnjih ciklih.

 **Stopnja Suhosti**
S to gumb pritisnete večkrat, da izberete različno stopnjo preostale vlage v perilu. Indikator opozarja na stopnjo vlažnosti, ki jo izbirate.

 **Suho za Likanje:** rahlo sušenje. Pripomore k lažjemu likanju takoj po koncu cikla.

 **Suho za Obešenje:** za občutljivo perilo, namenjeno obešanju.

 **Suho za Omaro:** perilo lahko zložite in spravite v omaro.

 **Zelo Suho:** za perilo, ki ga želite obleči ob koncu cikla.

 **Časovno Sušenje**

Ta opcija omogoča izbor časa sušenja. S pritiskom na ustrezni gumb lahko izberete čas sušenja. Indikator na kontrolni plošči kaže čas, ki ga izbirate.

 **Zamik Vklopa**

S to opcijo je mogoče določiti zamik začetka cikla.

Večkrat pritisnite na ustrezni gumb, da nastavite zeleni zamik. Po dosegu največjega možnega zamika naknadni pritisk na gumb ponastavi opcijo. Indikator na upravni plošči kaže čas, ki ga izbirate. Po pritisku na tipko za Zagon/Premor: stroj kaže čas do zagona cikla.

Če ponovno odprete vrata, potem ko ste jih že zaprli, morate ponovno pritisniti na tipko za Zagon/Premor.

 **Konec Cikla**

Ta opcija sproži daljši zvočni signal ob koncu cikla. Aktivirajte jo, če niste gotovi, da boste zaslišali normalni signal ob koncu cikla. Če ste to opcijo izbrali ob prejšnjem sušenju, ostane v spominu.

 **Tipke so blokirane**

S to opcijo postanejo vsa povelja stroja nedosegljiva razen Vklj./Izklj. Ko je stroj vklopljen:

- pritisnite na gumb, dokler se ne prižge ustrezni indikator.
- Opcijo deaktivirate tako, da pritisnete na gumb, dokler indikator ne ugasne.

Če ste to opcijo izbrali ob prejšnjem sušenju, ostane v spominu.

 **Faza Proti Mečkanju**

Ta opcija doda obdelavo proti mečkanju ob koncu cikla z občasnim vrtenjem bobna (trajanje do 10 ur). Priporočamo jo, ko ne morete odstraniti perila takoj po sušenju. Če to opcijo uporabite skupaj z zamikom zagona, bo stroj obdelavo proti mečkanju dodal zamiku. Če ste to opcijo izbrali ob prejšnjem sušenju, ostane v spominu.

 **Lahko Sušenje**

Omogoča nežnejšo obravnavo perila tako, da zniža temperaturo sušenja.

Uporaba nosila za čevlje

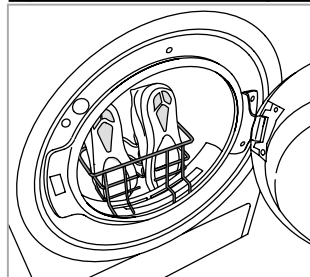

Odstranite filter z vrat in namestite nosilec za čevlje. Vežalke vstavite v čevlje. Konica čevljev naj bodo obrnjene navzgor, podplati pa naprej. **V boben ne vstavljajte drugega perila ali čevljev.** Po koncu sušenja postavite filter na svoje mesto.

NEGA IN VZDRŽEVANJE

OPOZORILO: med čiščenjem in vzdrževanjem sušilni stroj odklopite od električnega omrežja.

Po vsakem ciklu izpraznite posodo za vodo (glej sliko A). Izvlecite posodo iz sušilnika in izlijte vsebino v lijak ali drug podoben sistem za odvajanje vode, nato pa posodo postavite na mesto. Sušilnika ne uporabljajte, dokler niste ponovno namestili posode na mesto.

Čiščenje filtra na vratih po vsakem ciklu (glej sliko B).

Snemite filter in ga očistite; pri tem odstranite morebitne dlake s površine filtra tako, da ga sperete pod tekočo vodo ali posesate s sesalnikom. Če želite doseči optimalno učinkovitost, posušite vse filtre, preden jih vstavite nazaj na njihovo mesto. **Sušilnika ne uporabljajte, če niste prej postavili filtra na mesto.**

Kako sneti filter na vratih:

1. Odprite vrata in povlecite filter navzgor.
2. Odprite filter in ga skrbno očistite ter odstranite dlake. Postavite ga na mesto; preverite, da leži tik ob tesnilu sušilnika.

Čiščenje spodnjega filtra ob vklopu ustreznega indikatorja (glej sliko C).

Filter izvlecite in ga očistite ter odstranite morebitne dlake s površine tako, da filter sperete pod tekočo vodo ali posesate s sesalcem. Priporočamo, da ta cikel očistite po vsakem ciklu, da izboljšate sušilno zmogljivost. **Sušilca ne uporabljajte, če niste prej postavili filtra na njegovo mesto.**

Kako sneti spodnji filter:

1. Odprite spodnja vratca
2. Poprimite za ročico in izvlecite spodnji filter
3. Odprite hrbtno stran filtra in odstranite morebitne dlake z notranje površine mrežice.
4. Očistite komoro spodnjega filtra in se pri tem ne dotikajte res.
5. Ponovno zaprite hrbtno stran spodnjega filtra in filter spet vstavite na svoje mesto. Preverite, da je pravilno vstavljen.
6. Spustite ročico filtra in zaprite spodnja vratca.
7. Preverite, da je odprtina za dovod zraka prosta.

Filtri so bistveni deli sušilnega postopka. Na njih se zbirajo dlačice, ki nastajajo med sušenjem. Če se filtri zamašijo, je pretok zraka v stroju onemogočen, čas sušenja se podaljša, poraba energije se poveča, sušilnik pa se lahko poškoduje. Če teh postopkov ne izvedete pravilno, zagon sušilnika ni vedno mogoč.

RAVNANJE V PRIMERU TRANSPORTA

Nikoli ne dvigajte sušilnega stroja tako, da ga držite za njegov zgornji del.

1. Odklopite sušilni stroj z električnega omrežja.
2. Popolnoma odstranite vodo iz posode za vodo.
3. Vrata in posoda za vodo morajo biti dobro zaprta.
4. Če je odtočna cev priključena v kanalizacijo, jo znova pritrdite na zadnji strani sušilnega stroja (glejte navodila za namestitvev).

Čiščenje sušilnega stroja

- Zunanje kovinske, plastične in gumijaste dele lahko očistite z vlažno krpo.
- Redno čistite sprednje zračne reže na vhodu zraka (vsakih 6 mesecev) s sesalnikom, da odstranite vlakna, puh ali ostanke prahu. Poleg tega redno odstranite plasti vlaknen s predela filtra s pomočjo sesalnika.
- Ne uporabljajte topil ali abrazivnih sredstev.

Poraba energije			
Ko je aparat izklopljen (Po) Watt		0.50	
Ko je aparat vklopljen (PI) Watt		2.00	
Programi	Kg	kWh	Minute
Eko* <input type="checkbox"/>	8	2.58	215
Eko <input type="checkbox"/>	4	1.38	127
Sintetika	4	1.19	116

* Referenčni program za energetsko oznako. Primeren je za sušenje normalnega bombažnega perila in je energetsko najučinkovitejši program za bombažno perilo. (Standardna/tovarniška konfiguracija).

Sistem s toplotno črpalko

Toplotna črpalka vsebuje toplogredne pline, ki se nahajajo v hermetično zaprti enoti. Ta zaprta enota vsebuje 0.15 kg plina R134a. GWP = 604 (1 t CO₂).

OPIS IZDELKA

1. Posoda za vodo
2. Odprtina za dovod zraka
3. Spodnji filter
4. Filter na vratih

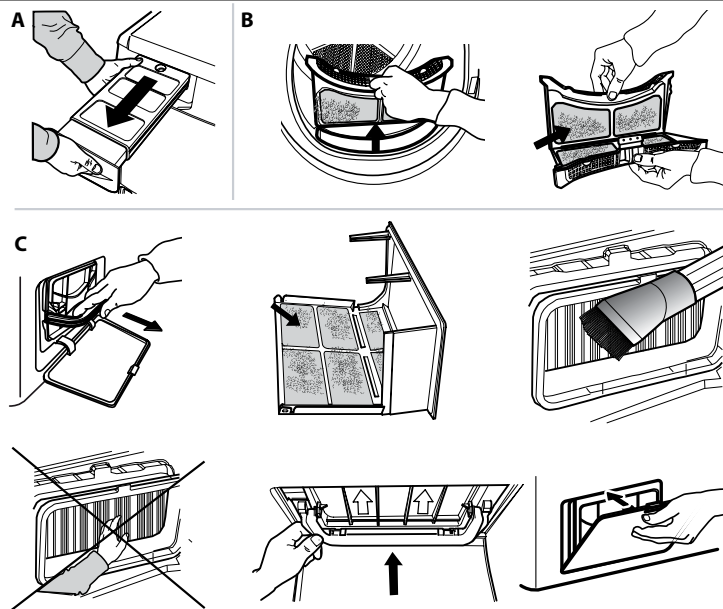
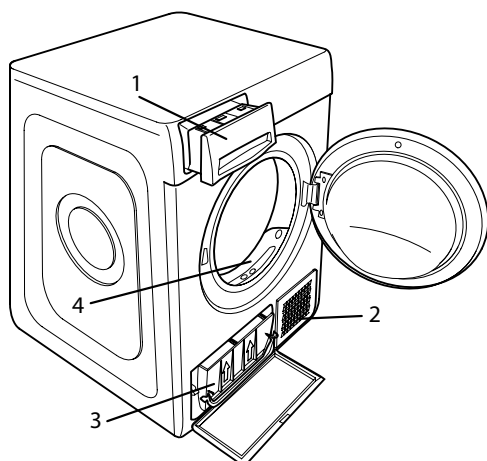

V primeru motenj delovanja preglejte spodnjo tabelo, preden se obrnete na tehnični servis. Težave so pogosto lažjega značaja in jih je mogoče rešiti v nekaj minutah.

Težava	Možen vzrok	Rešitev
Sušilnik se ne prižge.	Vtič ni pravilno vstavljen v električno vtičnico.	Vstavite vtič napajalnega kabla v električno vtičnico.
	Vtičnica ne deluje.	Poskusite priključiti drug aparat na isto vtičnico. Ne uporabljajte električnih pripomočkov za povezavo z vtičnico, npr. adapterjev ali podaljškov.
	Prišlo je do prekinitve električne napetosti.	Počakajte, da se znova vzpostavi napajanje in po potrebi znova vklopite varovalko.
Sušilnik se ne zažene.	Vrata niso pravilno zaprta.	Zaprte vrata.
	Nastavljen je zamik zagona cikla.	Če vaš aparat razpolaga s to funkcijo: počakajte do konca nastavljenega zamika ali izklopite aparat in ga ponastavite. Glej poglavje Opcije.
	Niste pritisnili na tipko Zagon/Premor za zagon programa.	Pritisnite na tipko Zagon/Premor.
	Na aparatih, ki razpolagajo s funkcijo blokade gumbov, je aktivirana ta opcija.	Glejte poglavje Opcije. Če ste izbrali zaklepanje vklopa, ga onemogočite. Z izklopom stroja te možnosti ne boste onemogočili.
Perilo je po koncu cikla mokro.	Majhna količina.	Samodejni program ne zazna zahtevane končne vlage, zato sušilni stroj zaključi program in se ustavi. Če se to zgodi, preprosto izberite dodaten kratek program sušenja ali izberite možnost za ekstra sušenje, če je na voljo.
	Velike količine perila ali težke tkanine..	Raven suhosti lahko spreminjate po želji. Program Ekstra suho se priporoča za oblačila, ki se takoj oblečejo..
Čas sušenja je zelo dolg.	Niste opravili potrebnih vzdrževalnih posegov.	Glej poglavje Nega in vzdrževanje: opravite tam opisane posege.
	Nastavljeni program, čas in/ali stopnja sušenja niso primerni za vrsto ali količino perila, ki se nahaja v sušilniku.	Glej poglavje o programih in opcijah, kjer lahko opredelite program in opcijo, ki ustreza vašemu perilu.
	Perilo je prevlažno.	Opravite cikel pranja s centrifugo z večjim številom obratov, da izločite čim večjo količino vode.
	Sušilnik je morda prepoln.	Glej poglavje o programih, kjer lahko preverite največjo možno obremenitev za vsak program.
	Sobna temperatura.	Če sobna temperatura ni znotraj razpona 14 do 30 °C, se čas sušenja lahko podaljša.
Program ni zaključen.	Morda je prišlo je do prekinitve električne napetosti.	V primeru prekinitve dobave elektrike je potrebno pritisniti na tipko Zagon/Premor za ponovni zagon cikla.

Indikatorji gorijo ali utripajo

Posoda za vodo	Posoda za vodo je polna.	Izpraznite posodo za vodo. Glej poglavje Nega in vzdrževanje.
Filter na vratih	Napaka pri dovajanju zraka, potrebna za delovanje stroja.	Očistite filter na vratih in ter preverite, da je odprtina za dovod zraka prosta. Če tega ne izvedete pravilno, bi lahko nastale poškodbe na aparatu. Glej poglavje Nega in vzdrževanje.
Spodnji filter*	Spodnji filter je treba očistiti.	Očistite spodnji filter. Glej poglavje Nega in vzdrževanje.
Demo način Cikel traja nekaj minut.	Sušilnik je v demo načinu. Indikator DEMO gori.	Izklopite Demo način. Naslednje posege morate izvesti v zaporedju in brez prekinitve. Aparat vklopite in ga nato izklopite. Pritisnite na tipko Zagon/Premor, dokler ne zaslišite zvočnega signala. Aparat ponovno vklopite. Aparat ponovno vklopite. Indikator "DEMO" utripa in nato ugasne.

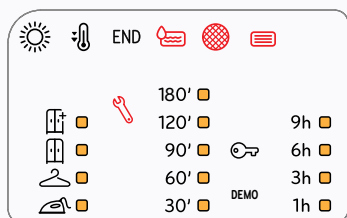

Če se prikaže simbol francoskega ključa, to pomeni okvaro na aparatu. Izvedite postopke, opisane na tej strani. Sušilnik izklopite in ločite od električnega omrežja. Takoj odprite vrata in odstranite perilo, tako da se toplota lahko razprši. Preverite, da je sobna temperatura v razponu od 5° do 35° C. Počakajte vsaj eno uro. Sušilnik spet priključite na električno omrežje, naložite perilo in ponovno zaženite cikel sušenja.

Če težava ni odpravljena, se obrnete na tehnični servis in mu sporočite število in položaj utripajočih lučk LED začnši od spodaj in od levega stolpca.

Npr.:
V prvem stolpcu levo gorita lučki LED št. 1 in št. 3.
V srednjem stolpcu gori lučka št. 1.

*Opomba: nekateri modeli razpolagajo s funkcijo samodejnega čiščenja; ti aparati nimajo spodnjega filtra; glej poglavje Nega in vzdrževanje.

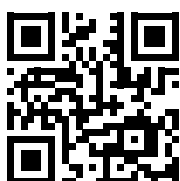

Pravila uporabe, standardna dokumentacija, naročanje nadomestnih delov in dodatne informacije o izdelkih so na voljo:

- z obiskom naših spletnih strani docs.indesit.eu in parts-selfservice.whirlpool.com
- z uporabo kode QR
- **Obrnete se lahko tudi na našo servisno službo** (telefonske številke so navedene v servisni knjižici). Ko stopite v stik z našo servisno službo, navedite kode, ki so zapisane na identifikacijski ploščici izdelka.

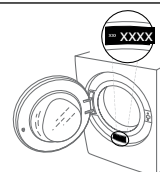



HVALA ŠTO STE KUPILI INDESIT PROIZVOD.

Kako biste dobili kompletniju podršku, registrujte svoj uređaj na www.indesit.eu/register



Pažljivo pročitajte bezbednosna uputstva pre upotrebe uređaja.

KONTROLNA TABLA

- 1 Dugme On/Off (Resetovanje ukoliko je duže pritisnuto)
- 2 Dugme birača programa
- 3 Start/Pauza (Pokretanje: led-dioda stalno svetli. Pauza: led-dioda trepće)
- 4 Push & GO

Opcioni tasteri*

- 5 Sušenje
- 6 Vreme Sušenja
- 7 Odloženi Start
- 8 Lagano Sušenj
- 9 Protiv Gužvanja (Blokir Tast ukoliko je duže pritisnuto)
- 10 Kraj Ciklusa

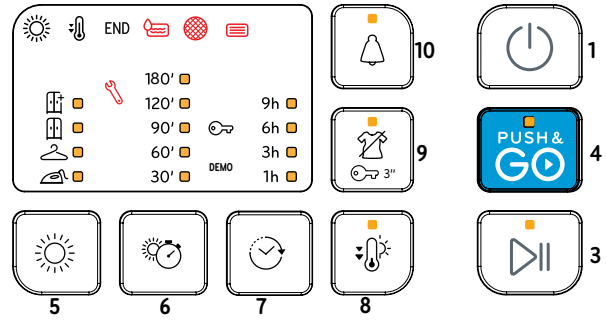
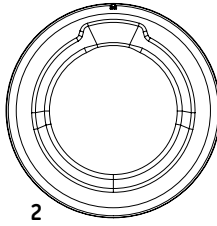

*Napomena: na nekim modelima će možda umesto ikona biti napisane cele reči.

INDIKATORI

Nivo sušenja: Suvo za peglanje - Suvo za odlaganje - Suvo za ormar - Ekstra suvo

Faza ciklusa: Sušenje - Hlađenje - **END** Kraj ciklusa

Ispraznite rezervoar za vodu **Očistite filter vrata** **Očistite donji filter**

Pogledajte odeljak Rešavanje problema: **Kvar:** Pozovite servis. **DEMO** Demo način rada

PRVA UPOTREBA

Uverite se uverite da je rezervoar za vodu pravilno ubačen. Uverite se da je odvodno crevo na poleđini mašine za sušenje veša pravilno pričvršćeno bilo na rezervoar za vodu mašine za sušenje veša ili na vaš kućni kanalizacioni sistem.

Da bi se osigurao pravilan rad mašine za sušenje veša, potrebno je montirati u prostoriji u kojoj je temperatura između 5 °C i 35°C. Pre uporebe mašine za sušenje, uverite se da je ostala u vertikalnom položaju najmanje 6 sati.

SVAKODNEVNA UPOTREBA

Ispoštujte ova uputstva i dobićete NAJBOLJE od vaše mašine:
- ne zaboravite da ispraznite rezervoar za vodu posle svakog ciklusa sušenja.

- ne zaboravite da očistite filtere posle svakog ciklusa sušenja.

Pogledajte odeljak Nega i održavanje.

1. Uključite mašinu za sušenje veša u utičnicu napajanja.
2. Otvorite vrata i ubacite odeću; uvek pogledajte uputstva na etiketama na odeći i maks. punjenja navedena u odeljku za programe. Ispraznite džepove. Vodite računa da odeća ne ostane uhvaćena između vrata i/ili filtera vrata. Ne ubacujte stvari koje su veoma mokre. Nemojte sušiti u mašini velike, veoma glomazne artikle.
3. Zatvorite vrata.
4. Pritisnite dugme "Uključi/Isključi"
5. Izaberite najprikladniji program za tip tkanine tog veša.
6. Odaberite opcije, ukoliko je potrebno.
7. Pritisnite dugme "Početak/Pauza" da biste počeli sa sušenjem.
8. Na kraju ciklusa sušenja, oglasice se zvučni signal. Indikator na kontrolnoj tabli signalizira kraj ciklusa. Izvadite veš odmah kako biste sprečili njegovo gužvanje.
9. Isključite mašinu pritiskom na dugme "Uključi/Isključi", otvorite vrata i izvadite odeću. Ako mašinu ne isključite ručno, petnaest minuta nakon kraja ciklusa aparat će se automatski isključiti radi uštede energije.

Imajte u vidu da je neki program/opcija u skladu sa sistemom "Protiv gužvanja". To znači da se nekoliko sati nakon završetka ciklusa sušenja bubanj okreće u redovnim intervalima kako bi se sprečilo gužvanje.

U slučaju nestanka struje, potrebno je pritisnuti dugme "Početak/Pauza" za ponovno pokretanje ciklusa.

PUSH & GO

Ova funkcija omogućuje pokretanje nekog ciklusa, posle uključanja mašine, bez aktiviranja bilo kojeg drugog dugmeta i/ili ručice (u protivnom, program Push & Go biće deaktiviran).

Uvek treba slediti korake 1 2 i 3 svakodnevne upotrebe. Za pokretanje ciklusa Push & GO držite pritisnuto dugme. Upaljena indikatorska lampica označava da je ciklus pokrenut. Ciklus je idealan za pamučno i sintetičko rublje. Maks. punjenje 4 kg. (Trajanje ciklusa 110').

Ako se vrata otvore tokom ciklusa, za njegovo ponovno pokretanje, potrebno je zatvoriti vrata i pritisnuti dugme START/Pauza. Taj program ne omogućuje podešavanje dodatnih opcija.

OTVARANJE VRATA TOKOM CIKLUSA

Veš se može proveriti tokom ciklusa sušenja i svaki komad odeće koji je već suve se može ukloniti, dok se sušenje nastavlja za preostale stvari. Nakon zatvaranja vrata, pritisnite dugme "Početak/Pauza" da bi mašina nastavila sa radom.

Držite vrata zatvorenim do završetka ciklusa radi uštede vremena i energije.

ETIKETE ZA ODRŽAVANJE

Proverite etiketu na odeći, posebno kada se ista ubacuje po prvi put u mašinu za sušenje. Sledeći su najčešći simboli:

- Može se sušiti u mašini za sušenje.
- Ne sme se sušiti u mašini za sušenje.
- Sušiti na visokoj temperaturi.
- Sušiti na niskoj temperaturi.

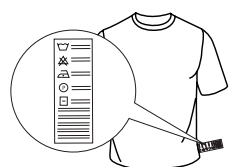

PROGRAMI

Trajanje ovih programa zavisi od količine punjenja, vrste tkanine, brzine centrifuge koju koristi mašina za sušenje i od drugih izabranih opcija. **U modelima sa displejem, trajanje ciklusa je prikazano na kontrolnoj tabli.** Preostalo vreme se neprekidno prati i menja tokom ciklusa sušenja da bi se prikazala najbolja moguća procena.

Opcija za korišćenje – Ako je celokupno punjenje pri automatskim ciklusima dosledno manje ili više suvo od onoga kako biste vi voleli da bude, možete da povećate ili smanjite nivo suvoće koristeći određenu opciju.

 **Eko** **Max. punjenje*** **Vreme 195'**
Standardni program za pamuk, pogodan za normalno vlažan pamučni veš. Najefikasniji program u pogledu potrošnje električne energije za sušenje pamučnog veša. Vrednosti na energetske oznaci se zasnivaju na ovom programu.

NAPOMENA: Za optimalnu efikasnost energije, ovaj ciklus je podrazumevano postavljen na nivo „Suvo za ormar“. Za bolje sušenje predlažemo korišćenje ciklusa Pamuk.

 **Pamuk** **Max. punjenje*** **Vreme 190'**
Ciklus pogodan za sušenje svih vrsta pamuka, koji je spreman za pakovanje u ormar.

 **Mešovito** **kg 4** **Vreme 140'**
Ovaj program je idealan za zajedničko sušenje tkanina od pamuka i sintetike.

 **Sintetika** **kg 4** **Vreme 75'**
Za sušenje veša sačinjenog od sintetičkih vlakana.

 **Mini Sintetika** **kg 2** **Vreme 65'**
Ekonomično sušenje smanjenih punjenja.

 **Osetljivo** **kg 2** **Vreme 80'**
Za sušenje osetljivog veša kojem je potreban nežan tretman.

 **Vuna** **kg 1** **Vreme 115'**
Za sušenje vunenog rublja. Pre sušenja, preporučuje se okretanje ovog rublja na naličje. Teže rubove, koji ostanu vlažni, ostavite da se prirodno osuše.

 **Osvežavanje**
Kratki program pogodan za osvežavanje vlakana i rublja unošenjem svežeg vazduha. Ne koristite na vlažnom rublju. Može da se koristi za bilo kakvu veličinu punjenja, ali je efikasniji na manjim punjenjima. Ciklus traje otprilike 20 minuta.

 **Džins** **kg 3** **Vreme 130'**
Za sušenje odeće, na primer pantalona i jakni od džinsa i odeće od otpornog pamuka, kao što je denim.

 **Jorgan** **Vreme 180'**
Za sušenje velikih komada kao što je jorgan.

 **Bebe** **kg 2** **Vreme 125'**
Posebno osmišljen program za sušenje odeće i rublja za bebe (pamuk i pliš) i osetljivog rublja. Nemojte sušiti artikle sa plastičnim oblogama.

 **Košulje** **kg 3** **Vreme 140'**
Ovaj program je namenjen za košulje od pamuka ili mešavine pamuka/sintetike.

 **Sport. Veš** **kg 4** **Vreme 95'**
Za sušenje sportske odeće od sintetike ili mešavine pamuka.

 **Sportska Obuća** **1 пар ципела** **Vreme 100'**
Ovo je program za sušenje jednog para sportske obuće. Obuća treba da bude oprana i centrifugirana minimalnom brzinom od 400 obrtaja. Treba je koristiti uz odgovarajući stalak za obuću koji je deo opreme. Sušite samo obuću od sintetičkog materijala ili tekstila.

 **Brzi 45'** **kg 1**
Brzi program na vreme, idealan za sušenje rublja koje je centrifugirano velikom brzinom u mašini za pranje veša, na primer košulje korištene u radnoj nedelji.

***MAX. PUNJENJE 8 Kg (Suvo punjenje)**

OPCIJE

Ova dugmad vam omogućavaju da personalizujete izabrani program u skladu sa ličnim potrebama. Nisu sve opcije dostupne za sve programe. Neke opcije mogu biti nekompatibilne sa prethodno podešenim opcijama; ako je to slučaj, na to će vas upozoriti zvučni signal i/ili indikatori koji trepere. Ako je opcija dostupna, indikator će ostati uključen. Program može zadržati neke opcije koje su izabrane tokom prethodnih ciklusa sušenja.

 **Sušenje**
Pritisnite više puta odgovarajuće dugme da biste dobili različit nivo preostale vlažnosti rublja. Indikator označava nivo koji se izabira.

 **Suvo za peglanje:** vrlo osetljivo sušenje. Stvari će se lakše peglati odmah nakon ciklusa.

 **Suvo za odlaganje:** nivo namenjen za osetljive odevne predmete; spremne za vešanje.

 **Suvo za ormar:** rublje je spremno za slaganje i odlaganje u ormar.

 **Ekstra suvo:** koristi se za odeću koja će se nositi na kraju ciklusa.

 **Vreme Sušenja**
Ova opcija omogućuje izbor trajanja sušenja. Pritisnite više puta odgovarajuće dugme da biste podesili željeno vreme sušenja. Indikator na kontrolnoj tabli signalizuje vreme koje se izabira.

 **Odloženi Start**
Ova opcija omogućuje postavljanje odlaganja u odnosu na početak ciklusa. Pritisnite više puta odgovarajuće dugme da biste dobili željeno odlaganje. Nakon postizanja maksimalnog vremena koje je moguće izabrati, dodatnim pritiskom na dugme vrši se resetovanje opcije. Indikator na kontrolnoj tabli signalizuje vreme koje se izabira. Nakon pritiska na dugme Start/Pauza: na mašini se prikazuje preostalo vreme do pokretanje ciklusa. U slučaju otvaranja vrata, nakon zatvaranja, potrebno je ponovno pritisnuti dugme Start/Pauza.

 **Kraj Ciklusa**
Ova opcija aktivira produženi zvučni signal na kraju ciklusa. Aktivirajte je ako niste sigurni da ćete čuti normalni alarm za kraj ciklusa. Ako je izabrana u prethodnom sušenju, ova opcija ostaje u memoriji.

 **Blokir Tast**
Ova opcija čini nepristupačnim sve komande mašine, osim dugmeta za isključivanje/uključivanje. Sa uključenom mašinom:

- za aktivaciju opcije potrebno je držati pritisnutim taster dok se ne upali odgovarajući indikator.
 - za deaktivaciju opcije potrebno je držati pritisnutim taster dok se ne ugasi odgovarajući indikator.
- Ako je izabrana u prethodnom sušenju, ova opcija ostaje u memoriji.

 **Protiv Gužvanja**
Na kraju ciklusa, ova opcija dodaje tretman protiv gužvanja periodičnim okretanjem bubnja (trajanje do 10 sati). Posebno je preporučljiva kada nemate mogućnost da izvadite rublje odmah nakon sušenja. Ako se ova opcija koristi u kombinaciji sa odloženim startom, tretman protiv gužvanja biće dodat i fazi odloženog starta. Ako je izabrana u prethodnom sušenju, ova opcija ostaje u memoriji.

 **Lagano Sušenje**
Omogućava nežniji tretman veša smanjivanjem temperature sušenja.

Upotreba Stalka

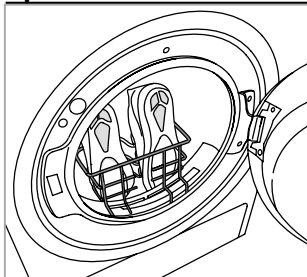

Uklonite filter vrata i postavite stalak. Pertle treba da budu umetnute unutar obuće: vrhove obuće treba okrenuti prema dole, a donove napred. **Nemojte dodavati drugo rublje ili obuću unutar bubnja.** Na kraju sušenja vratite filter vrata na mesto.

NEGA I ODRŽAVANJE

UPOZORENJE: tokom čišćenja i održavanja isključite mašinu za sušenje veša sa napajanja.

Posle svakog ciklusa ispraznite rezervoar za vodu (pogledajte sliku A).

Izvučite rezervoar iz mašine za sušenje i ispraznite ga u umivaonik ili neki drugi odgovarajući odvod i nakon toga ga pravilno vratite na mesto. Nemojte koristiti mašinu za sušenje ako niste prethodno vratili posudu u sedište.

Posle svakog ciklusa očistite filter vrata (pogledajte slike B)

Izvučite filter i očistite ga od eventualnih dlačica na površini tako što ćete ga oprati tekućom vodom ili usisati usisivačem. Da biste postigli optimalne rezultate, osušite sve filtere pre ponovnog umetanja. **Nemojte koristiti mašinu za sušenje ako niste prethodno vratili filter u sedište.**

Uklanjanje filtera vrata:

1. Otvorite vrata i povucite filter prema gore.
2. Otvorite filter i očistite sve njegove delove od dlačica. Pravilno ga vratite na mesto; uverite se da je filter potpuno umetnut do zaptivača mašine za sušenje.

Očistite donji filter vrata kada se upali odgovarajući indikator (pogledajte slike C)

Izvučite filter i očistite ga od eventualnih dlačica na površini tako što ćete ga oprati tekućom vodom ili usisati usisivačem. Ipak preporučujemo da očistite ovaj filter posle svakog ciklusa da biste optimizovali performanse mašine za sušenje. **Nemojte koristiti mašinu za sušenje ako niste prethodno vratili filter u sedište.**

Uklanjanje donjeg filtera:

1. Otvorite donja vrata.
2. Uхватite ručicu i izvučite donji filter.
3. Otvorite zadnji zid filtera i uklonite eventualne dlačice sa unutrašnje površine mrežice.
4. Očistite komoru donjeg filtera izbegavajući direktan dodir sa pločicama.
5. Ponovno zatvorite zadnji zid donjeg filtera i vratite ga u sedište proveravajući da li se savršeno uklopio.
6. Spustite ručicu filtera i zatvorite donja vrata.
7. Uverite se da je dovod vazduha slobodan.

Filteri su vrlo bitne komponente sušenja. Njihova funkcija je sakupljanje dlačica koje se stvaraju tokom sušenja. U slučaju da se filteri začepi, protok vazduha u unutrašnjosti mašine za sušenje se ozbiljno ugrožava: vreme sušenja se produžuje, povećava se potrošnja energije i može doći do pojave oštećenja na mašini za sušenje. Ako se ovi postupci nepravilno obavljaju, mašina za sušenje se možda neće pokrenuti.

OPIS PROIZVODA

1. Rezervoar za vodu
2. Dovod vazduha
3. Donji filter
4. Filter vrata

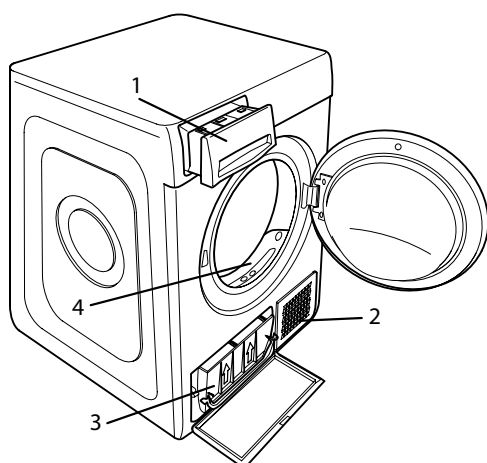

Čišćenje mašine za sušenje veša

- Spoljašnji metalni, plastični i gumeni delovi se mogu očistiti vlažnom krpom.
- Redovno usisivačem čistite prednju rešetku za ulaz vazduha (na svakih 6 meseci) kako biste uklonili sve naslage ostataka tkanine, prljavštine ili prašine. Osim toga, s vremena na vreme usisivačem uklonite sve naslage ostataka tkanine sa oblasti filtera.
- Nemojte koristiti rastvarače ili abrazivna sredstva.

TRANSPORT I RUKOVANJE

Nikada ne podižite mašinu za sušenje veša držeći je za gornju stranu.

1. Izvučite kabl mašine za sušenje iz utičnice.
2. U potpunosti ispraznite vodu iz rezervoara za vodu.
3. Proverite da li su vrata i rezervoar za vodu propisno zatvoreni.
4. Ukoliko je odvodno crevo povezano sa vašim kanizacionim sistemom, ponovo pričvrstite odvodno crevo na zadnji deo mašine (videti Uputstvo za ugradnju).

'Potrošnja električne energije			
'u isključenom režimu (Po) Watt	0.50		
'u režimu pripravnosti (PI) Watt	2.00		
Programi	Kg	kWh	'minuta
Eko* ◻	8	2.58	215
Eko ◻	4	1.38	127
Sintetika	4	1.19	116

*Standardni program za pamuk, pogodan za normalno vlažan pamučni veš. Najefikasniji program u pogledu potrošnje električne energije za sušenje pamučnog veša. Vrednosti na energetske oznaci se zasnivaju na ovom programu. (Konfiguracija standard/početno predefinisana).

Sistem sa toplotnom pumpom

Toplotna pumpa sadrži gasove sa efektom staklene bašte, sadržane u hermetički zapečaćenoj jedinici. Ova zapečaćena jedinica sadrži 0.15 kg gasa R134a. GWP = 604 (1 t CO₂).

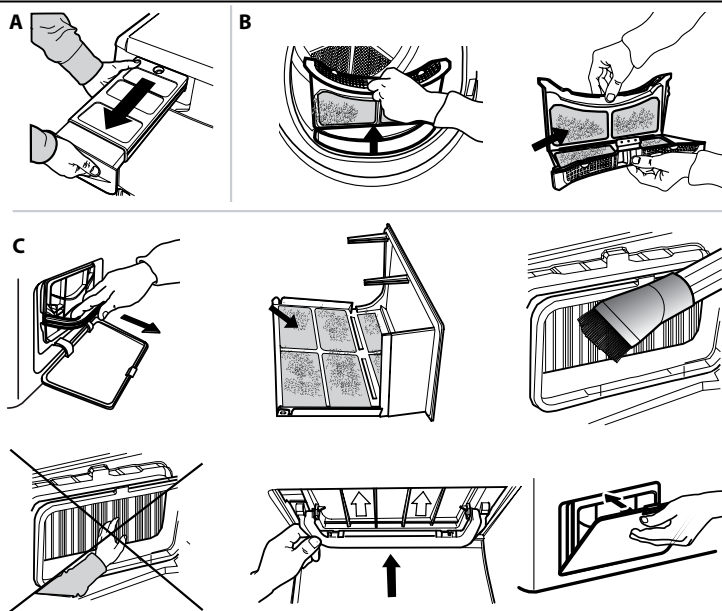

U slučaju nepravilnog rada, pre nego što se obratite servisu, proverite sledeću tabelu. Nepravilnosti su često male i mogu da se reše za nekoliko minuta.

Nepravilnost	Mogući uzrok	Rešenje
Mašina za sušenje se ne uključuje.	Utikač nije ukopčan u električnu utičnicu.	Ukopčajte utikač u električnu utičnicu.
	Električna utičnica je u kvaru.	Probajte da priključite neki drugi električni kućni aparat u istu utičnicu. Ne koristite električne uređaje za povezivanje na utičnicu kao što su adapteri ili produžni kablovi.
	Došlo je do prekida električne struje.	Sačekajte da se ponovo uspostavi napajanje i po potrebi ponovo uključite osigurač.
Mašina za sušenje se ne pokreće.	Vrata nisu pravilno zatvorena.	Zatvorite vrata.
	Podešeno je odlaganje pokretanja ciklusa.	Na mašinama sa ovom funkcijom: sačekajte kraj podešenog odlaganja ili isključite mašinu da biste je resetovali. Pogledajte odeljak Opcije.
	Nije pritisnuto dugme Start/Pauza za pokretanje programa.	Pritisnite dugme Start/Pauza.
	Na mašinama opremljenim funkcijom Blokada tastera, postoji ova opcija.	Pogledajte odeljak Opcije. Ako je izabrana Blokada tastera, onemogućite je. Isključivanje mašine neće onemogućiti tu opciju.
Odeća je mokra pri dovršetku ciklusa.	Mala količina veša.	Automatski program nije detektovao potrebnu vlažnost na kraju i mašina za sušenje veša će završiti program i zaustaviti se. Ako se ovo dogodi, jednostavno izaberite dodatni kratak period sušenja ili izaberite opciju extra dry (Dodatno sušenje) ako je dostupna.
	Veliko punjenje ili teža tkanina.	Nivoi suvoće mogu biti izmenjeni prema određenoj željenoj suvoći. Ekstra suvo se preporučuje za odeću koja je spremna za nošenje.
Vreme sušenja traje suviše dugo.	Nije izvršeno odgovarajuće održavanje.	Pogledajte odeljak Nega i održavanje i izvršite opisane postupke.
	Podešeni program, vrijeme i/ili nivo sušenja ne odgovaraju vrsti ili količini rublja unesenog u mašinu za sušenje.	Pogledajte odeljak Programi i opcije da biste pronašli program i opcije koji najbolje odgovaraju vrsti punjenja.
	Odeća je previše mokra.	Izvršite ciklus pranja sa većim brojem obrtaja centrifuge da bi se uklonila što veća količina vode.
	Mašina za sušenje je možda previše napunjena.	Pogledajte odeljak Programi da biste proverili maksimalnu napunjenost za svaki program.
	Temperatura prosto rije.	Vreme sušenja može biti duže ako je temperatura prostorije van opsega od 14 °C do 30 °C.
Program nije završen.	Možda je došlo do prekida električne struje.	U slučaju prekida električne struje potrebno je pritisnuti dugme Start/Pauza za ponovno pokretanje ciklusa.

Upaljeni ili trepćući indikatori

Rezervoar za vodu	Rezervoar za vodu je pun.	Ispraznite rezervoar za vodu. Pogledajte odeljak Nega i održavanje.
Filter vrata	Nepravilnosti u protoku vazduha potrebnog za rad mašine.	Očistite filter vrata i proverite da li je dovod vazduha slobodan. Ako se ovi postupci nepravilno izvrše, može da dođe do oštećenja mašine za sušenje. Pogledajte odeljak Nega i održavanje.
Donji filter*	Potrebno je očistiti donji filter.	Očistite donji filter. Pogledajte odeljak Nega i održavanje.
DEMO Ciklus traje nekoliko minuta.	Mašina za sušenje je u DEMO načinu rada. Indikator DEMO je upaljen.	Isključite DEMO način rada. Sledeće postupke treba izvršiti prema redosledu bez pauza. Uključite i posle toga isključite mašinu. Pritisnite dugme Start/Pauza dok ne čujete zvučni signal. Ponovo uključite mašinu. Indikator „DEMO“ trepće i posle toga se gasi.

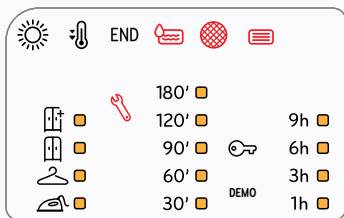

Prisustvo simbola francuskog ključa signalizuje nepravilnost. Izvršite opisane postupke. Isključite mašinu za sušenje i iskopčajte je iz električne mreže. Odmah otvorite vrata i izvadite rublje, da bi toplota izašla. Sačekajte otprilike jedan sat. Priključite mašinu za sušenje na električnu mrežu, napunite je rubljem i ponovo pokrenite ciklus sušenja.

Ako se problem ne reši, obratite se Servisnoj službi i navedite brojeve i položaj LED-dioda koje trepću na displeju, polazeći od donjih u levoj koloni.

Npr:
Prva kolona levo, LED-diode br. 1 i 3 su upaljene.
Centralna kolona, LED-dioda br. 1 je upaljena.

*Napomena: neki modeli imaju funkciju samočišćenja; nisu opremljeni donjim filtrom, pogledajte odeljak Nega i održavanje.

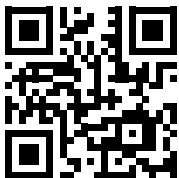

Smernice, standardna dokumentacija, poručivanje rezervnih delova i dodatne informacije o proizvodu se mogu naći putem:

- Našeg veb-sajta docs.indesit.eu i parts-selfservice.whirlpool.com
- ili pomoću QR koda
- Takođe, možete **kontaktirati naš postprodajni servis** (broj se nalazi u garantnoj knjižici). Prilikom kontaktiranja našeg postprodajnog servisa, navedite šifru koja se nalazi na pločici za identifikaciju proizvoda.

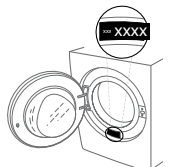



TACK FÖR ATT DU HAR KÖPT EN PRODUKT FRÅN INDESIT.
För en bättre kundservice, registrera din apparat på
www.indesit.eu/register



Läs säkerhetsinstruktionerna noga innan du använder apparaten.

KONTROLLPANEL

- 1 På/av-knapp (nollställning om knappen hålls nedtryckt)
- 2 Programväljare
- 3 Start/Paus (Start: fast lysdiod. Paus: blinkande lysdiod)
- 4 Push & GO

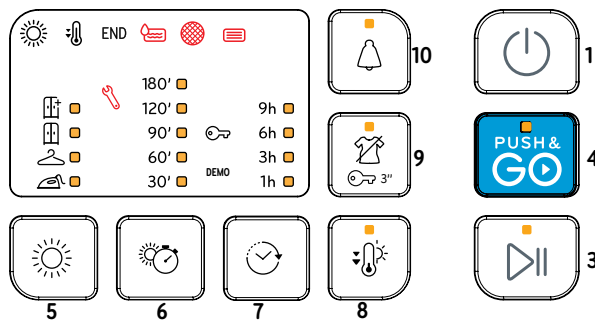
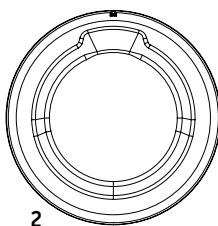

Knappar alternativ*

- 5 Torkning
- 6 Tidsinställd torkning
- 7 Startfördröjning
- 8 Skonsam torkning
- 9 Skrynkefri (Knappspärr om knappen hålls dtryckt)
- 10 Programslut

*Anmärkning: vissa modeller kan ha text i stället för ikoner.

INDIKATORER

Torkning: ☀️ Stryktorrt - 🧥 Hängtorrt - 🏠 Skåptorrt - 📦 Extra torrt

Cykelfas: ☀️ Torkning - 🕒 Avkylning - END Programslut

🚰 Töm vattentanken 🌀 Rengör luckfiltret 📄 Rengör det undre filtret

Konsultera avsnittet om problem och åtgärder: 🗑️ **Trasig:** Kontakta service. DEMO Demo.

FÖRSTA ANVÄNDNINGEN

Se till att vattentanken är korrekt insatt. Se till att tömningsslangen på baksidan av torktummlaren är korrekt festsatt, antingen till torkarens vattentank eller till ditt avloppssystem hemma. För att torktummlaren ska fungera korrekt ska den installeras i ett rum där temperaturen är mellan 5 °C och 35 °C. Innan du använder torktummlaren, kontrollera att den står i vertikalt läge i minst 6 timmar.

DAGLIG ANVÄNDNING

Genom att göra detta kommer din maskin att fungera PÅ BÄSTA SÄTT:

- kom ihåg att tömma vattentanken efter varje torkcykel.

- kom ihåg att rengöra filtren efter varje torkcykel.

Se avsnittet Skötsel och underhåll.

1. Anslut torktummlaren till eluttaget.
2. Öppna luckan och sätt i plaggen. Se alltid instruktionerna på klädmärken och de maxbelastningar som anges i programavsnittet. Töm fickorna. Se till att plaggen inte fastnar mellan luckan och/eller luckans filter. Sätt inte in föremål som är dyblöta. Torktumla inte stora, mycket skrymmande föremål.
3. Stäng luckan.
4. Tryck på knappen "På/av".
5. Välj det program som passar bäst för typen av tyg i omgången.
6. Välj vid behov alternativet.
7. Tryck på knappen "Start/paus" för att påbörja torkningen.
8. I slutet av torkcykeln hörs en ljudsignal. En indikator på kontrollpanelen signalerar slutet på cykeln. Ta ut plaggen omedelbart för att förhindra att det bildas veck på tvätten.
9. Stäng av maskinen genom att trycka på knappen "På/av", öppna luckan och ta ut kläderna. Om maskinen inte stängs av manuellt ska du stänga av apparaten automatiskt för att spara energi efter cirka en kvart efter cykelns slut.

Observera att vissa program/alternativ överensstämmer med "Skrynkefri"-systemet. Detta betyder att trumman under några timmar, efter torkcykelns slut, roterar med jämna mellanrum för att förhindra att det bildas veck.

Vid strömavbrott är det nödvändigt att trycka på knappen "Start/paus" för programstart.

PUSH & GO

Denna funktion gör det möjligt att starta en cykel, efter att maskinen slagits på, utan att någon mer knapp och/eller ratt aktiverats (annars avaktiveras programmet Push & Go).

Du måste alltid följa punkterna 1, 2 och 3 för daglig användning.

För att starta funktionen Push & Go ska du hålla knappen nedtryckt. Tänd kontrollampa anger att cykeln startats. Cykeln är idealisk för plagg i bomull och syntetmaterial. Max last 4 kg. (Cykeln varar 110') Om luckan öppnas under cykeln, måste du stänga luckan och trycka på knappen Start/Paus för att starta om den. Detta program medger inga inställningar av ytterligare alternativ.

ÖPPNING AV LUCKAN UNDER CYKELN

Tvätten kan kontrolleras medan torkcykeln går och eventuella plagg som redan är torra kan tas bort medan torkningen fortsätter för de återstående artiklarna. Tryck på knappen Start/paus efter att du har stängt luckan för att återuppta maskindrift. Håll luckan stängd tills cykeln avslutas för att spara tid och energi.

TVÄTTETIKETTER

Kontrollera plaggens etiketter, i synnerhet när de läggs in första gången i torktummlaren. Nedan anges de vanligaste symbolerna:

- Kan torkas i torktummlare.
- Kan inte torkas i torktummlare.
- Kan torkas med hög temperatur.
- Ska torkas med låg temperatur.

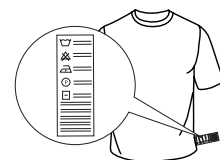

PROGRAM

Programmets längd beror på tvättmängd, tygsort, tvättmaskinens centrifugeringshastighet och andra valda alternativ. **På modeller med display visas cyklens längd på kontrollpanelen.** Återstående tid övervakas ständigt och modifieras under torkningscykeln för att ge den bästa möjliga förutsägelsen.

Alternativ som ska användas - Om alla dina tvättar på automatiska cykler är konsekvent mindre torra eller mer torra än du vill, kan du öka eller minska torrhetsnivån med det specifika alternativet.

 **Eko** **Max last*** **Tid 195'**
Standardprogram för bomull, lämpligt för torkning av normalvåt bomullstvätt. Det är det mest energisnåla programmet för att torka bomullstvätt. Värdena i energitabellen baseras på detta program.

ANMÄRKNING: För optimal energieffektivitet är denna cykeln som standard inställd på nivån "Skåptorr". För en högre torkningsnivå rekommenderar vi att använda cykeln Bomull.

 **Bomull** **Max last*** **Tid 190'**
Lämplig cykel för torkning av alla typer av bomull, redo att placeras i skåpet.

 **Blandat** **kg 4** **Tid 140'**
Detta program är idealiskt för att torka både bomull och syntetiska material tillsammans.

 **Syntet** **kg 4** **Tid 75'**
För att torka tvätt som består av syntetfibrer.

 **Liten last syntet** **kg 2** **Tid 65'**
Energisnål torkning av mindre tvättmängder.

 **Ömtåliga plagg** **kg 2** **Tid 80'**
För att torka ömtålig tvätt som kräver en mild behandling.

 **Ylle** **kg 1** **Tid 115'**
För torkning av ylleplagg. Det rekommenderas att vända plagget ut och in före torkning. Låt de tjocka kanterna torka på naturligt sätt, om de fortfarande skulle vara fuktiga.

 **Uppfräschning**
Kort program som lämpar sig för att fräscha upp fibrer och plagg genom emission av frisk luft. Ska inte användas på våta plagg. Kan användas med alla tvättmängder, men det är mest effektivt med små mängder. Cykeln vara i cirka 20 minuter.

 **Jeans** **kg 3** **Tid 130'**
För att torka normalsmutsiga jeans och plagg av starkt material som byxor och jackor.



 **Dun** **Tid 180'**
För att torka skrymmande plagg som t.ex. en enstaka dunjacka.

 **Baby** **kg 2** **Tid 125'**
Ett program som särskilt studerats för att torka plagg och underkläder (bomull och frotté) till nyfödda samt ömtåliga plagg. Torka aldrig artiklar med plastöverdrag.

 **Skjortor** **kg 3** **Tid 140'**
Detta program är avsett för skjortor i bomull eller bomull/syntetblandning.

 **Sport** **kg 4** **Tid 95'**
För att torka sportplagg av syntetmaterial eller bomull.

 **Tränings skor** **1 par** **Tid 100'**
Detta är ett program för torkning av ett par tränings skor. Skorna ska ha tvättats och centrifugerats vid en minimihastighet på 400 varv. De ska användas tillsammans med det medföljande, därtill avsedda skostället.
Torka endast skor som tillverkats i syntetmaterial eller tyg.

 **Xpress 45'** **kg 1**
 är ett idealiskt snabbprogram för att torka plagg som centrifugerats vid hög hastighet i tvättmaskin, t.ex. skjortor som använts under en arbetsvecka.

***MAX LAST 8 Kg (Torr tvätt)**

ALTERNATIV

Med dessa knappar kan du anpassa det valda programmet enligt personliga krav.

Inte alla alternativ är tillgängliga för alla program. Vissa alternativ kan vara oförenliga med dem du tidigare har ställt in. I så fall kommer du att bli varnad av summern och/eller de blinkande indikatorerna. Om alternativet är tillgängligt förblir alternativindikatorn på. Programmet kan behålla vissa alternativ som valts i tidigare torkcykler.

Torkning

Tryck upprepade gånger på den tillhörande knappen för att uppnå en annan fuktighetsnivå på tvätten. En indikator anger den nivå du håller på att välja.

 **Stryktorrt:** mycket känslig torkning. Artiklarna kan stryks lättare omedelbart efter cykeln.

 **Hängtorrt:** en nivå som studerats för ömtåliga plagg; klara att hängas upp.

 **Skåptorr:** tvätten är klar att vikas ihop och läggas in i skåpet.

 **Extra torr:** används för plagg som ska tas på direkt efter cykeln.

Tidsinställd torkning

Detta alternativ gör att du kan ställa in torkningstiden. Tryck upprepade gånger på den tillhörande knappen för att ställa in den önskade torkningstiden. En indikator på kontrollpanelen anger den tid du håller på att välja.

Startfördröjning

Detta alternativ gör att du kan ställa in en fördröjning i förhållande till cykelns start. Tryck upprepade gånger på den tillhörande knappen tills du når den önskade fördröjningen. Efter att den högsta valbara tiden uppnåtts, återställs alternativet om du trycker en gång till på knappen. En indikator på kontrollpanelen anger den tid du håller på att välja. Efter att knappen start/paus tryckts in: Maskinen anger den tid, som återstår tills cykeln startar. Om luckan öppnas igen efter stängning måste du trycka på nytt på knappen start/paus.

Programslut

Detta alternativ aktiverar en långvarig ljudsignal vid avslutad cykel. Aktivera det om du inte är säker på att du hör det normala ljudet vid avslutad cykel. Om detta alternativ valts vid föregående torkning sparas det i minnet.

Knappspärr

Detta alternativ gör att maskinens kommandon inte kan användas, med undantag för knappen på/av. Med tänd maskin:

- för att aktivera alternativet ska knappen hållas intryckt tills maskinen signalerar att alternativet aktiverats.
- för att avaktivera alternativet ska knappen hållas intryckt tills maskinen signalerar att alternativet avaktiverats.
Om detta alternativ valts vid föregående torkning, sparas det i minnet.

Skrynkefri

Detta alternativ lägger till en anti-skrynkelbehandling vid cykelns slut genom rotation av korgen med jämna mellanrum (varar upp till 10 timmar). Den är särskilt användbar när du inte har möjlighet att ta ut plaggen omedelbart efter torkning. Om detta alternativ används tillsammans med fördröjd start läggs anti-skrynkelbehandlingen till även vid den fördröjda startfasen. Om detta alternativ valts vid föregående torkning sparas det i minnet.

Användning Av Skostället

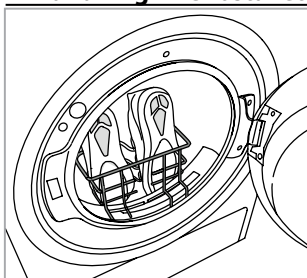

Avlägsna luckfilter och sätt skostället på plats. Snörena ska stoppas in i skorna: spetsarna ska riktas nedåt och sulorna framåt. **Lägg inte i annan tvätt eller flera skor i korgen.** Sätt tillbaka luckfilter efter avslutad torkning.

Skonsam torkning

Möjliggör en mycket mildare behandling av tvätten genom att reducera torkningstemperaturen.

SKÖTSEL OCH UNDERHÅLL

WARNING: koppla ur torktummlaren under rengörings- och underhållsprocedurer.

Vattenuppsamlingstanken ska tömmas efter varje cykel (se fig. A).

Dra ut behållaren från torktummlaren och töm den i handfatet eller i något annat lämpligt avlopp och sätt sen tillbaka den på rätt sätt. Använd inte torktummlaren utan att först ha satt tillbaka behållaren på sin plats.

Rengöring av luckfiltret efter varje cykel (se fig. B).

Dra ut filtret och rengör det. Avlägsna eventuella luddrester från filtrets yta under rinnande vatten eller med dammsugare. För bästa resultat bör alla filter torkas innan de sätts tillbaka på sin plats. **Använd inte torktummlaren utan att först ha satt tillbaka luckfiltret på sin plats.**

Gör så här för att ta bort luckfiltret:

1. Öppna luckan och dra filtret uppåt.
2. Öppna filtret och rengör alla delar från ludd. Sätt tillbaka det på rätt sätt; kontrollera att filtret förts in helt i höjd med torktummlarens packning.

Rengöring av det undre filter när den tillhörande indikatorn tänds (se fig. C).

Dra ut det undre filter och rengör det. Avlägsna eventuella luddrester från filtrets yta under rinnande vatten eller med dammsugare. Det rekommenderas dock att man rengör detta filter efter varje cykel för att optimera torkningens prestanda. **Använd inte torktummlaren utan att först ha satt tillbaka filtret på plats.**

Gör så här för att ta bort det undre filtret:

1. Öppna den undre luckan.
2. Ta tag i handtaget och dra ut det undre filtret.
3. Öppna filtrets bakre vägg och avlägsna eventuellt ludd från nätets interna yta.
4. Rengör det undre filtrets insida, men undvik att röra vid lamellerna.
5. Stäng det undre filtrets bakre vägg och för in det. Kontrollera att det sitter perfekt på sin plats.
6. Sänk filtrets handtag och stäng den undre luckan.
7. Kontrollera att luftintagets galler är fritt.

Filtren är grundläggande komponenter vad torkningen beträffar. Deras funktion är att samla upp det ludd, som formas under torkningen. Om filtren skulle täppas till, äventyras luftflödet inne i torktummlaren; torkningstiden förlängs, energiförbrukningen ökar och det kan uppstå skador på torktummlaren. Om dessa ingrepp inte utförs korrekt kan det hända att torktummlaren inte startar.

PRODUKTBESKRIVNING

1. Vattenuppsamlingstank
2. Luftintagets galler
3. Undre filter
4. Luckfilter

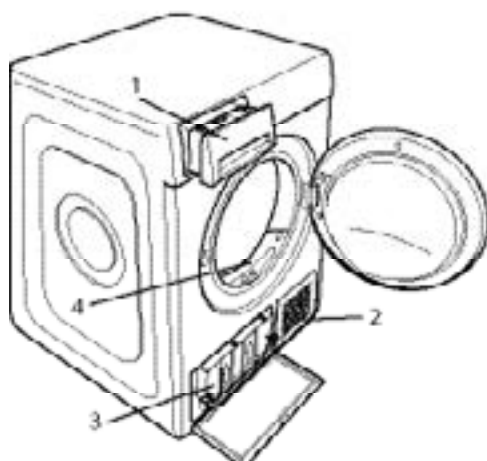
**Rengöring av torktummlaren**

- De externa metall-, plast- och gummidelarna kan rengöras med en fuktig trasa.
- Rengör det främre luftintagsgallret regelbundet (var sjätte månad) med en dammsugare för att avlägsna ludd, fluff eller dammavlagringar. Ta också bort eventuella luddavlagringar från filterområdet med en dammsugare nu som då.
- Använd inte lösningsmedel eller slipmedel.

TRANSPORT OCH HANTERING

Lyft aldrig torktummlaren genom att hålla fast i dess ovansida.

1. Ta ut stickkontakten.
2. Ta bort vattnet från vattentanken helt.
3. Kontrollera att luckan och vattentanken är ordentligt stängda.
4. Om tömningsslangen är ansluten till ditt avloppssystem, fäst tömningsslangen på torktummlarens baksida igen (se Installationsanvisningar).

Energiförbrukning			
Avstängt läge (Po) - Watts			0.50
Kvarlämnat läge (PI) - Watts			2.00
Program	Kg	kWh	Minuter
Eko* □	8	2.58	215
Eko □	4	1.38	127
Syntet	4	1.19	116
Referensprogram för energietiketten, avsett för torkning av normalvåt bomullstvätt. Detta är det effektivaste programmet när det gäller energiförbrukning för torkning av våt bomullstvätt. (Standard/Ennalta määritely alkuasetus).			

Värmepumpsystem

Värmepumpen innehåller gas med växthuseffekt, som befinner sig i en hermetiskt sluten enhet. Denna slutna enhet innehåller 0.15 kg gas R134a. GWP = 604 (1 t CO₂).

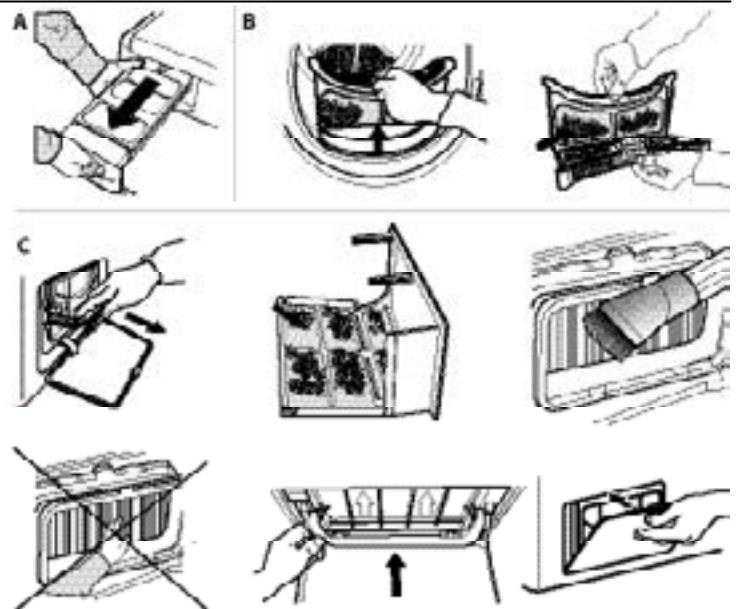

Vid fel kontrollera nedanstående lista innan du kontaktar service. Felen är ofta obetydliga och kan lösas på några få minuter.

Fel	Möjlig orsak	Lösning
Torktummlaren tänds inte.	Kontakten sitter inte i uttaget.	Sätt i kontakten i uttaget.
	Uttaget är trasigt.	Prova att ansluta en annan hushållsapparat till samma uttag. Använd inga elektriska anslutningsenheter typ adaptrar eller förlängningsladdar.
	Strömmen har brutits.	Vänta tills strömförsörjningen har återställts och slå på säkringen igen vid behov.
Torktummlaren startar inte.	Luckan har inte stängts ordentligt.	Stäng luckan.
	En fördröjning av cykelns start har ställts in.	I maskiner med denna funktion: vänta tills den inställda fördröjningen avslutats eller stäng av maskinen för att göra om inställningen. Konsultera sektionen Alternativ.
	Knappen Start/Paus har inte tryckts in för att starta programmet.	Tryck på knappen Start/Paus.
	På maskiner, som är utrustade med knapplås, har detta alternativ införts.	Se avsnittet Alternativ. Om tangentlås har valts ska du inaktivera det. Om du stänger av maskinen inaktiveras inte detta alternativ.
Tygen är våta när cykeln är klar.	Liten tvättmängd.	Det automatiska programmet har inte avläst önskad slutlig fuktighetsgrad. Torktummlaren avslutar programmet och stannar sedan. Om detta händer ska du bara välja ytterligare en kort torktid eller välja alternativet extra torrt, om ett sådant finns.
	Stora last eller tyngre material.	Torrhetsnivån kan ändras till specifik torrhet som önskas. Extra torrt rekommenderas för plagg, redo att bäras.
Torkningstiderna är mycket långa.	Tillräckligt underhåll har inte utförts.	Konsultera sektionen SKÖTSEL OCH UNDERHÅLL och utför de beskrivna ingreppen.
	Det inställda programmet, tiden och/eller torkningsnivån lämpar sig inte för den typ eller den mängd tvätt som lagts i torktummlaren.	Konsultera sektionen program och alternativ för att hitta de program och alternativ, som lämpar sig för denna typ av tvätt.
	Plaggen är för våta.	Utför en tvättcykel med högre centrifugeringsvarv för att eliminera så mycket vatten som möjligt.
	Torktummlaren kan vara överbelastad.	Konsultera sektionen program för att verifiera max belastning för varje program.
	Rumstemperatur.	Torktiden kan bli längre om rumstemperaturen är utanför temperaturintervallet 14–30 °C.
Programmet har inte avslutats.	Strömmen kan ha brutits.	Om strömmen brutits måste knappen Start/Paus tryckas in för att starta cykeln på nytt.

Tända eller blinkande indikatorer

Vattentank	Vattenuppsamlingstank är full.	Töm vattentanken. Konsultera sektionen SKÖTSEL OCH UNDERHÅLL.
Luckfilter	Fel på det luftflöde som krävs för att maskinen ska kunna fungera.	Rengör luckfilter och kontrollera att luftintagets galler är fritt. Om dessa ingrepp inte utförs korrekt kan torktummlaren skadas. Konsultera sektionen SKÖTSEL OCH UNDERHÅLL.
Undre filter*	Det undre filter behöver rengöras.	Utför rengöring av det undre filter. Konsultera sektionen SKÖTSEL OCH UNDERHÅLL.
DEMO Cykeln varar i några få minuter.	Torktummlaren befinner sig i läge DEMO. Indikatorn DEMO är tänd.	Ta bort läget Demo. Följande ingrepp ska utföras i följd och utan pauser. Slå på maskinen och slå sen av den. Tryck på knappen Start/Paus tills en ljudsignal hörs. Slå på maskinen igen. Indikatorn "DEMO" blinkar och slås sen av.

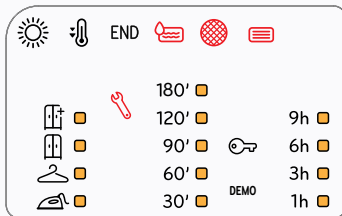

Förekomst av skiftnyckelsymbolen anger ett fel. Utför de beskrivna ingreppen. Slå av torktummlaren och koppla bort den från elnätet. Öppna luckan omedelbart och ta ut tvätten, så att värmen kan skingras. Vänta i cirka en timme. Anslut torktummlaren till elnätet, lägg i tvätten och starta torkningscykeln på nytt.

Om problemet kvarstår kontakta service och meddela nummer och läge på de blinkande lysdioderna, med början nedifrån i den vänstra spalten.

T.ex.:
Första spalten till vänster, lysdioder nr. 1 och 3 tända
Mittspalten, lysdiod nr. 1 tänd.

Anmärkning: vissa modeller är självrengörande: dessa är inte utrustade med undre filter, konsultera sektionen SKÖTSEL OCH UNDERHÅLL.

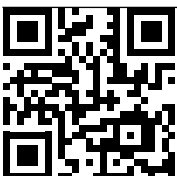

Du kan få åtkomst till regelverk, standarddokumentation, beställning av reservdelar och ytterligare produktinformation genom att:

- Besöka vår webbplats docs.indesit.eu och parts-selfservice.whirlpool.com
- Använda QR-koden
- Eller, **genom att kontakta vår kundservice** (Se telefonnumret i garantihäftet). När du kontaktar vår kundservice, ange koderna som står på produktens typskylt.

