

NÁVOD K POUŽITÍ



DĚKUJEME VÁM ZA NÁKUP VÝROBKU ZNAČKY WHIRLPOOL.

Pro získání komplexnější asistence a podpory zaregistrujte prosím svůj výrobek na webových stránkách: www.whirlpool.eu/register

Před použitím spotřebiče si pečlivě přečtete Bezpečnostní pokyny.

POPIS SPOTŘEBIČE

SPOTŘEBIČ

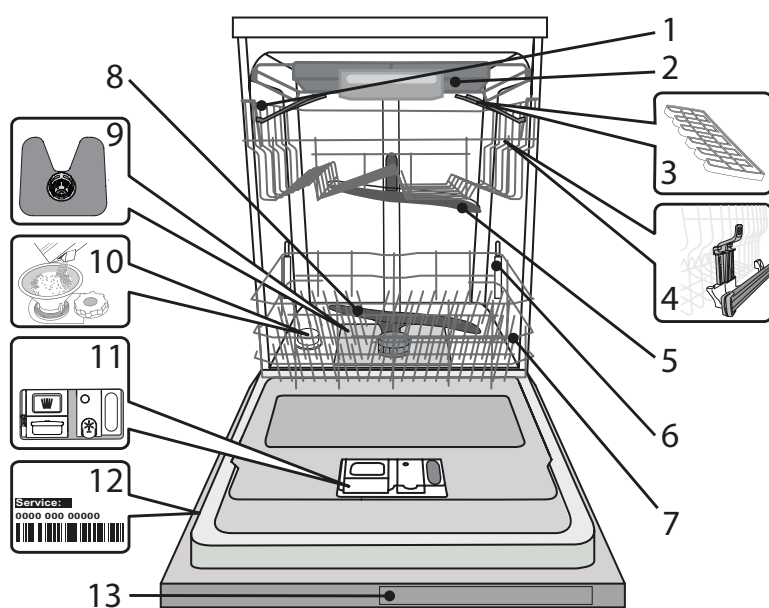

1. Horní koš
2. Příborová zásuvka
3. Sklopné klapky
4. Výškové nastavení horního koše
5. Horní ostříkovací rameno
6. Podpora Power Clean®
7. Dolní koš
8. Dolní ostříkovací rameno
9. Sestava filtru
10. Zásobník na sůl
11. Dávkače mycího prostředku a leštidla
12. Typový štítek
13. Ovládací panel

OVLÁDACÍ PANEL

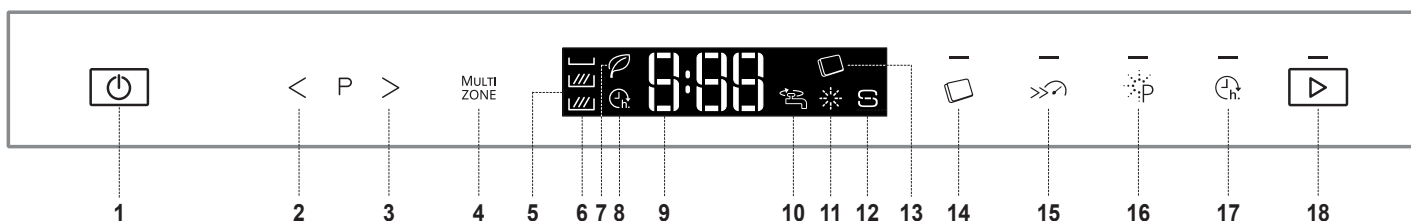

1. Tlačítko ZAPNOUT/VYPNOUT
2. Tlačítko PŘEDCHOZÍ
3. Tlačítko DALŠÍ
4. Tlačítko „Multizone“
5. Displej
6. Kontrolka „Multizone“
7. Kontrolka „Eco“ program
8. Kontrolka „Odložený start“
9. Ukazatel čísla programu a zbývajcího času
10. Kontrolka „Uzavřený přívod vody“
11. Kontrolka „Nedostatek leštidla“
12. Kontrolka „Doplnění soli“
13. Kontrolka „Mycí prostředek – tablety“ (vše v jednom)
14. Tlačítko „Mycí prostředek – tablety“ (vše v jednom) s kontrolkou
15. Tlačítko „Turbo“ s kontrolkou
16. Tlačítko „Power Clean®“ s kontrolkou
17. Tlačítko „Odložený start“ s kontrolkou
18. Tlačítko Spustit s kontrolkou

PRVNÍ POUŽITÍ NABÍDKA NASTAVENÍ A SŮL

RADY PRO PRVNÍ POUŽITÍ

Po instalaci odstraňte zarážky z košů a pružné upevňovací prvky z horního koše.

NABÍDKA NASTAVENÍ

1. Zapněte spotřebič stiskem tlačítka **ZAPNOUT/VYPNOUT**.
2. Vypněte spotřebič stiskem tlačítka **ZAPNOUT/VYPNOUT**.
3. Podržte tlačítko **SPUSTIT** stisknuté po dobu 5 sekund, dokud neuslyšíte pípnutí.
4. Na displeji se objeví první možné nastavení (písmeno „A“) následované svojí hodnotou (například: 3).
5. Stisknutím tlačítek **PŘEDCHOZÍ/DALŠÍ** můžete procházet seznam dostupných nastavení a zobrazit jejich hodnotu (viz tabulka níže) a poté stisknout tlačítko **SPUSTIT**, pokud si přejete změnit hodnotu zobrazeného nastavení: jeho hodnota začne blikat.
6. Pomocí tlačítek **PŘEDCHOZÍ/DALŠÍ** změňte blikající hodnotu zvolených nastavení a poté, pro uložení nové hodnoty, stiskněte tlačítko **SPUSTIT**: hodnota přestane blikat.
7. Pro změnu dalšího nastavení opakujte kroky 5–6.
8. K opuštění nabídky nastavení použijte tlačítko **ZAPNOUT/VYPNOUT**

PÍSMENOVÉ	NASTAVENÍ	HODNOTY (výchozí – zvýrazněné)
	Stupeň tvrdosti vody (viz „NASTAVENÍ TVRDOSTI VODY“ a „TABULKA TVRDOSTI VODY“)	1 2 3 4 5
	Množství leštidla (viz „Nastavení dávkování leštidla“)	1 2 3 4 5
	Spuštění programu Pro nastavení zobrazování cyklu při zapnutí spotřebiče. „E“ = úsporná funkce „Eko“, „L“ = poslední běh cyklu	E L
	Úroveň jasu Pro nastavení úrovně jasu displeje. „Lo“ = nízká, „Hi“ = vysoká	Lo Hi
	Hlasitost Pro nastavení hlasitosti zvuků. „OF“ (Vypnuto) = zvuky vypnuty, „Lo“ = nízká hlasitost, „Hi“ = vysoká hlasitost	OF Lo Hi
	Osvětlení směřující k podlaze (viz „MOŽNOSTI A FUNKCE“) „On“ = zapnuto, „OF“ = vypnuto	On OF
	Tovární nastavení Pro obnovu výchozího továrního nastavení všech hodnot nastavení obsažených v nabídce nastavení. Po aktivaci tohoto nastavení (ON) se spotřebič VYPNE (OFF) a dojde k obnově továrního nastavení. „On“ = zapnuto, „OF“ = vypnuto	On OF
	NaturalDry (viz „MOŽNOSTI A FUNKCE“) „On“ = zapnuto, „OF“ = vypnuto	On OF

NAPLNĚNÍ ZÁSOPNÍKU SOLI

Použití soli vede k předcházení usazování VODNÍHO KAMENE na nádobí a funkčních součástech myčky.

- **ZÁSOPNÍK NA SŮL nesmí NIKDY ZŮSTAT PRÁZDNÝ.**
- Nastavení tvrdosti vody je důležité.

Zásobník na sůl se nachází ve spodní části myčky (viz **POPIS SPOTŘEBIČE**) a je nutné jej naplnit, když se na ovládacím panelu rozsvítí **kontrolka DOPLNĚNÍ SOLI**

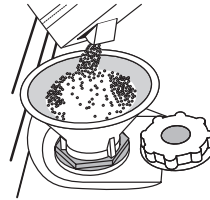

1. Vytáhněte spodní koš a odšroubujte víčko zásobníku (proti směru hodinových ručiček)
2. **Následující kroky provádějte pouze při prvním použití: Naplňte zásobník soli vodou.**
3. Umístěte trychtýř (viz obrázek) a naplňte zásobník solí až po okraj (přibližně 1 kg); odtékání určitého množství vody je přitom normální.
4. Vyjměte trychtýř a otřete z otvoru přebytečnou sůl.

Ujistěte se, že je víčko pevně dotaženo, aby se do zásobníku nedostal při mytí žádný mycí prostředek (to by mohlo vést k neopravitelnému poškození změkčovače vody).

Po dokončení tohoto úkonu spusťte mycí program naprázdno (bez nádobí).

Samotné použití programu „Předmytí“ NESTAČÍ.

Vytekly slaná roztok nebo zrnka soli mohou způsobit silnou korozi a neopravitelně poškodit díly z nerezové oceli.

Na reklamace související s tímto problémem se nevztahuje záruka.

Poté, co do myčky nasypete sůl, zhasne kontrolka „DOPLNĚNÍ SOLI“.

Používejte výhradně sůl určenou pro myčky nádobí.

Pokud není zásobník na sůl doplněn, může to vést k poškození změkčovače vody a topného tělesa v důsledku nahromadění vodního kamene.

Sůl doporučujeme používat s každým typem prostředku na mytí nádobí.

Pokud potřebujete doplnit sůl, je nutné tento proces dokončit před začátkem mycího cyklu, aby se předešlo korozi.

NASTAVENÍ TVRDOSTI VODY

Aby mohl změkčovač vody řádně fungovat, je nezbytné nastavit tvrdost vody podle skutečných hodnot platných pro vodu ve vašem domě. Informaci o tvrdosti vody v řadu získáte od místního dodavatele vody.

Tovární nastavení pro průměrnou tvrdost je „3“.

Pro provádění změn viz pokyny v části „NABÍDKA NASTAVENÍ“.

Tabulka tvrdosti vody				
Stupeň	°dH Německé stupně	°fH Francouzské stupně	°Clark Anglické stupně	
1	Měkká	0 - 6	0 - 10	0 - 7
2	Střední	7 - 11	11 - 20	8 - 14
3	Středně tvrdá	12 - 16	21 - 29	15 - 20
4	Tvrdá	17 - 34	30 - 60	21 - 42
5	Velmi tvrdá	35 - 50	61 - 90	43 - 62

PRVNÍ POUŽITÍ LEŠTIDLO A MYCÍ PROSTŘEDEK

SYSTÉM PRO ZMĚKČOVÁNÍ VODY

Změkčovač vody automaticky snižuje tvrdost vody, a zabraňuje tak nahromadění vodního kamene na ohřivači a přispívá k vyšší účinnosti mytí.

Tento systém k regeneraci využívá sůl, proto je nutné doplňovat zásobník na sůl, když se vyprázdní.

Četnost regenerace závisí na nastavení úrovně tvrdosti vody – s úrovní tvrdosti nastavené na **3** probíhá regenerace jednou za **6** Eco cyklů.

Regenerační proces se spustí po závěrečném oplachu a dokončí se během sušení před skončením cyklu.

- Spotřeba během jedné regenerace: ~ 3,5 l vody;
- Prodloužení cyklu až o 5 minut;
- Spotřeba méně než 0,005 kWh energie.

DOPLNĚNÍ DÁVKOVAČE LEŠTIDLA

Díky leštidlu nádobí lépe schne. Zásobník leštidla **A** by měl být doplněn pokaždé, když se na ovládacím panelu rozsvítí **kontrolka NEDOSTATEK LEŠTIDLA** ✨.

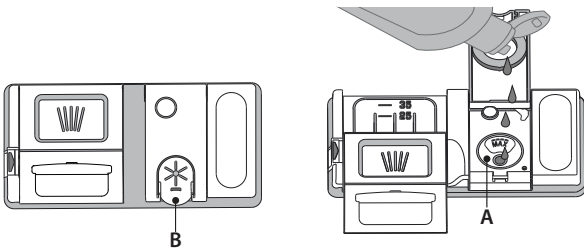

1. Stlačením a zatažením páčky na víku zásobník **B** otevřete.
2. Opatrně nalijte leštidlo až po maximální hodnotu (110 ml) vyznačenou ryskou v hrdle zásobníku – zabraňte jeho přelítí. Pokud dojde k rozlítí, setřete tekutinu okamžitě suchým hadrem.
3. Stiskněte víčko, dokud se s cvaknutím nezavře.

NIKDY nelijte leštidlo přímo do myčky.

NASTAVENÍ DÁVKOVÁNÍ LEŠTIDLA

Nejste-li plně spokojeni s výsledky sušení, můžete nastavit množství použitého leštidla.

Pro provádění změn viz pokyny v části „NABÍDKA NASTAVENÍ“.

Je-li úroveň dávkování leštidla nastavena na 1 (EKO), nebude dávkováno žádné leštidlo. Dojde-li leštidlo, kontrolka NEDOSTATEK LEŠTIDLA se nerozsvítí.

V závislosti na konkrétním modelu myčky lze nastavit maximálně 5 úrovně. Tovární nastavení je „5“.

- Pokud jsou na nádobí patrné modravé odlesky, nastavte nízké hodnoty (2-3).
- Jsou-li na nádobí stopy vodního kamene, nastavte vyšší číslo (4-5).

DOPLNĚNÍ DÁVKOVAČE MYCÍHO PROSTŘEDKU

Použití čisticího prostředku, který není určený pro myčky nádobí, může způsobit nesprávný chod nebo poškození spotřebiče.

Pro dosažení optimálních výsledků je třeba používat mycí prostředek, leštidlo a sůl.

Doporučujeme používat mycí prostředky bez obsahu fosfátů a chlóru, neboť tyto látky jsou škodlivé pro životní prostředí.

Dobré výsledky mytí závisí rovněž na použití správného množství mycího prostředku.

Překračování předepsaného množství nevede k účinnějšímu mytí a zároveň zvyšuje znečištění životního prostředí.

Množství mycího prostředku lze přizpůsobit míře zašpinění nádobí.

Je-li nádobí běžně zašpiněné, dávkujte přibližně 35g (práškového mycího prostředku) nebo 35ml (tekutého mycího prostředku) a k tomu jednu čajovou lžičku mycího prostředku přímo do prostoru myčky. Používáte-li tablety, pak postačí jedna.

Je-li nádobí znečištěno pouze lehce nebo bylo-li před umístěním do myčky opláchnuto, snižte přiměřeně dávkování mycího prostředku (minimální množství 25 g/ml) a vynechte použití prášku/gelu dávkovaného přímo do prostoru myčky.

Pro otevření zásobníku na mycí prostředek stiskněte tlačítko **C**. Dávkujte mycí prostředek výhradně do suchého zásobníku **D**.

Prostředek pro předmytí dávkujte přímo do prostoru myčky.

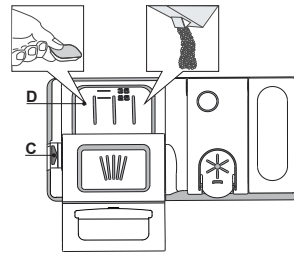

1. Při dávkování mycího prostředku se řiďte předchozími pokyny, abyste odměřili správné množství. Uvnitř zásobníku **D** se nacházejí značky, které pomohou při dávkování mycího prostředku.
2. Odstraňte zbytky mycího prostředku z okraje zásobníku a pak jej zavřete tak, aby bylo slyšet cvaknutí.
3. Tahem zavřete víčko zásobníku mycího prostředku, dokud zavírací prvek nezapadne na své místo.

Zásobník se automaticky otevře v pravou chvíli v závislosti na použitém programu.

Používáte-li tablety typu „vše v jednom“, doporučujeme stisknout tlačítko **MYCÍ PROSTŘEDEK – TABLETY**, čímž se program přizpůsobí tak, aby bylo možno dosáhnout co nejlepších výsledků mytí.

Používáte-li mycí prostředky typu „vše v jednom“, doporučujeme vám v každém případě přidat i sůl, zvláště tehdy, je-li voda tvrdá či velmi tvrdá (viz pokyny na obalu).

TABULKA PROGRAMŮ

Program	Fáze sušení	Natural-Dry	Dostupné funkce*)	Délka mycího programu (h:min)**)	Spotřeba vody (litry/cyklus)	Spotřeba energie (kWh/cyklus)
P1 Úsporný program ECO 50°	✓	✓		3:10	9,5	0,75
P2 6 th Sense® 50-60°	✓	✓	MULTI ZONE	1:25 - 3:00	7,0 - 14,0	0,90 - 1,40
P3 Intenzivní 65°	✓	✓	MULTI ZONE	2:50	16,0	1,60
P4 Rychlé mytí a sušení 50°	✓	✓	MULTI ZONE	1:25	11,5	1,10
P5 Křišťál 45°	✓	✓	MULTI ZONE	1:40	11,5	1,20
P6 Rychlý 30' 50°	-	-	MULTI ZONE	0:30	9,0	0,50
P7 Tichý 50°	✓	✓		3:30	15,0	1,15
P8 Dezinfekce 65°	✓	-		1:40	10,0	1,30
P9 Předmytí -	-	-	MULTI ZONE	0:12	4,5	0,01
P10 Autočištění 65°	-	-		0:50	8,0	0,85

Údaje pro „ÚSPORNÝ PROGRAM“ jsou měřeny v laboratorních podmínkách podle pokynů evropské normy EN 60436:2020.

Poznámka pro zkušební laboratoře: Pro informace o zkušebních podmínkách srovnávací zkoušky EN napište na adresu: dw_test_support@whirlpool.com

Žádný z programů nevyžaduje jakékoli předchozí ošetření nádobí.

*) Ne všechny možnosti lze používat zároveň.

**) Hodnoty uvedené pro ostatní programy kromě Eco jsou pouze přibližné. Skutečná doba se může lišit v závislosti na mnoha vlivech, jako je např. teplota, tlak vstupní vody, teplota okolí, množství mycího prostředku, množství a typ nádobí, vyvážení nádobí, zvolené doplňkové možnosti a kalibrace snímačů. Kalibrace snímačů může program prodloužit až o 20min.

POPIS PROGRAMŮ

Instructions on wash cycle selection.

P1 ÚSPORNÝ PROGRAM

Program ECO je vhodný k mytí běžně zašpiněného nádobí, který je pro tento účel nejvýhodnějším programem s ohledem na spotřebu energie a vody a který se využívá k vyhodnocení shody spotřebiče s předpisy Ecodesign EU.

P2 6th SENSE®

Pro běžně zašpiněné nádobí se zaschlými nečistotami. Myčka zjistí úroveň zašpinění nádobí a odpovídajícím způsobem nastaví program. Když senzor sníma úroveň znečištění nádobí, na displeji se zobrazí odpovídající symbol a aktualizuje se délka cyklu.

P3 INTENZIVNÍ

Program doporučený pro velmi špinavé nádobí, hlavně hrnce a pánve (nepoužívat lna jemné nádobí).

P4 RYCHLÉ MYTÍ A SUŠENÍ

Běžně zašpiněné nádobí. Běžný každodenní program zajišťující optimální účinnost mytí a sušení v kratším čase.

P5 KŘIŠTÁL

rogram pro choulostivé nádobí, které je citlivější na vysoké teploty, jako jsou například sklenice a hrnky.

P6 RYCHLÝ 30'

Program určený pro poloviční náplň lehce zašpiněného nádobí bez zaschlých zbytků. Nezahrnuje fázi sušení.

P7 TICHÝ

Ideální pro noční provoz spotřebiče. Zajišťuje optimální účinnost mytí a sušení při minimální hladině hluku.

P8 DEZINFEKCE

Program s doplňkovým antibakteriálním účinkem je určen pro běžně až silně zašpiněné nádobí. Lze použít za účelem údržby myčky.

P9 PŘEDMYTÍ

Používejte pro opláchnutí nádobí, které plánujete mýt později. V tomto programu se nepoužívá žádný mycí prostředek.

P10 AUTOČIŠTĚNÍ

Program slouží k údržbě myčky nádobí. Spouštějte pouze v případě, že je myčka PRAZDNÁ a s použitím speciálního čisticího prostředku určeného k údržbě myčky.

Poznámka:

Upozorňujeme, že cyklus Rychlý 30' je určený pro mírně zašpiněné nádobí.

MOŽNOSTI A FUNKCE

MOŽNOSTI lze volit přímo stiskem příslušného tlačítka (viz OVLÁDACÍ PANEL).

Není-li možnost kompatibilní se zvoleným programem viz TABULKA PROGRAMŮ, příslušná kontrolka třikrát rychle zabliká a ozve se zvukové znamení. Možnost nebude zvolena.

MULTI MULTIZONE

ZONE Pokud je k mytí pouze malé množství nádobí, lze využít funkce polovičního naplnění, která šetří vodu, elektrickou energii, vodu i mycí prostředek.

Vyberte kompatibilní program (viz „TABULKA PROGRAMŮ“) a poté stiskněte tlačítko MULTIZONE: na displeji se objeví symbol zvoleného koše:



(zvolen pouze spodní koš)

(zvolen pouze horní koš)

(zvolen pouze příhrádka na přístroje)

Jako výchozí je nastaveno mytí ve všech koších.
Volba je VYPNUTA.

Nezapomeňte nejprve vždy zcela naplnit pouze horní nebo dolní koš a přiměřeným způsobem snížit množství dávkovaného mycího prostředku.

Pokud je horní koš vyjmutý, aplikujte mycí prostředek přímo do prostoru myčky namísto do zásobníku.

MYCÍ PROSTŘEDEK V TABLETÁCH (vše v jednom)

Toto nastavení vám umožní přizpůsobit průběh programu typu použitého mycího prostředku. Používáte-li mycí prostředky typu „vše v jednom“ ve formě tablet (leštadlo, sůl a mycí prostředek v 1 dávce), stiskněte tlačítko „MYCÍ PROSTŘEDEK – TABLETY“ (rozsvítí se odpovídající symbol / rozsvítí se kontrolka).

Používáte-li mycí prostředek v prášku, měla by být tato možnost vypnuta.

TURBO

Tuto možnost lze použít pro zkrácení délky hlavních programů při zachování stejné úrovně mytí a sušení.

Zvolte kompatibilní program (viz „TABULKA PROGRAMŮ“), stiskněte tlačítko TURBO a rozsvítí se kontrolka.

Možnost zrušíte opětovným stisknutím tlačítka.

POWER CLEAN®

Díky přidavným vodním tryskám umožňuje tato funkce intenzivnější a účinnější mytí nádobí ve vymezené části spodního koše (viz strana 6 „POWER CLEAN VE SPODNÍM KOŠI“). Tato funkce se doporučuje pro mytí rendlíků a hrnců. Zvolte kompatibilní program (viz „TABULKA PROGRAMŮ“) a stiskněte toto tlačítko pro aktivaci funkce POWER CLEAN (rozsvítí se kontrolka).

UZAVŘENÝ VODOVODNÍ KOHOUTEK – výstražná signalizace

Kontrolka bliká v případě, že je uzavřen přívod vody nebo voda nepřítéká.



ODLOŽENÝ START

Spuštění programu lze odložit o dobu mezi 30 min až 24 hodinami.

1. Zvolte program a případné další možnosti. Odložení spuštění programu nastavíte stiskem tlačítka ODLOŽENÝ START (opakovaně). Spuštění programu lze odložit o 30 minut až 24 hodin. Pokud je při nastavování dosaženo hodnoty „24 hodin“, stiskněte tlačítko ODLOŽENÝ START ještě jednou, aby se funkce ODLOŽENÝ START deaktivovala.

2. Stiskněte tlačítko SPUSTIT a do 4 sekund zavřete dvířka: časovač začne odpočítávat.

3. Po vypršení stanoveného času kontrolka zhasne a program se automaticky spustí.

Po spuštění programu již funkci ODLOŽENÝ START zvolit nelze.



OSVĚTLENÍ SMĚRUJÍCÍ K PODLAZE

Kontrolka LED svítící na podlahu indikuje, že myčka nádobí je v provozu.

Světlo svítí po celou dobu cyklu a zhasne na jeho konci.

Tato funkce se aktivuje v rámci výchozího nastavení, nicméně lze ji deaktivovat v „NABÍDCE NASTAVENÍ“.

NaturalDry

NaturalDry je založen na konvenčním způsobu sušení, kdy se automaticky otvírají dvířka během/po ukončení fáze sušení, aby byl zajištěn každodenní mimořádný sušící výkon. Dvířka se otevrou při teplotě, která je bezpečná pro váš kuchyňský nábytek. Neotevrou se tedy v případě, pokud jste zapnuli možnost o „TURBO“.

Jako doplňkovou ochranu proti horké páře dodáváme k myčce speciálně navrženou ochrannou fólii. Pro informace, jak postupovat při instalaci ochranné fólie, nahlédněte prosím do INSTALAČNÍ PŘÍRUČKY.

Tato funkce se aktivuje v rámci výchozího nastavení, nicméně lze ji deaktivovat v „NABÍDCE NASTAVENÍ“.

PLNĚNÍ KOŠŮ

ZÁSUVKA NA PŘÍBORY

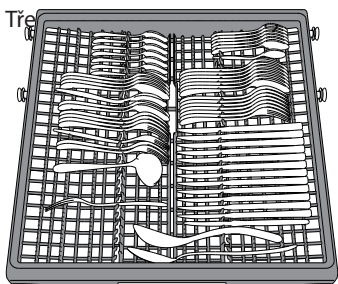

Přístroje ukládejte tak, jak je znázorněno na obrázku. Oddělené umístění příborů usnadňuje jejich pozdější úklid a zlepšuje sušení.

Nože a další ostré nástroje musí být umístěny ostřím dolů.

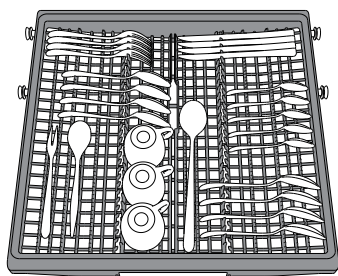

Tvar koše umožňuje umístění drobnějších předmětů, jako například kávových lžiček, do střední části.

HORNÍ KOŠ

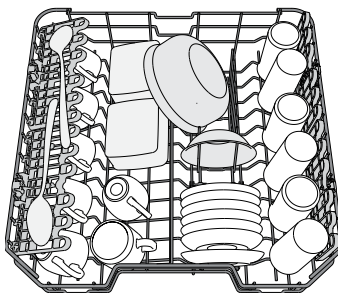

(příklad naplnění horního koše)

Sem vkládejte jemné a lehké nádobí: sklenice, hrnky, tácky a mělké salátové mísy.

Horní koš je vybaven opěrkami, které lze ve svislé poloze použít k umístění podšálků a dezertních talířů, nebo v nižší poloze k umístění misek a nádob na potraviny.

SKLOPNÉ OPĚRKY S NASTAVITELNOU POLOHOU

Postranní sklopné opěrky lze sklopit nebo vyklopit za účelem lepšího uspořádání nádobí v koši.

Do sklopných opěrek je možno bezpečně umístit sklenice na víno, a to tak, že stopku každé z nich opřeme do příslušného vybrání.

Podle modelu:

- vyklopení opěrek: je třeba je posunout nahoru a otočit jimi nebo je uvolnit z přičytek a zatáhnout směrem dolů;
- sklopení opěrek: je třeba jimi otočit a posunout je dolů, nebo je vytáhnout směrem nahoru a připnout do přičytek.

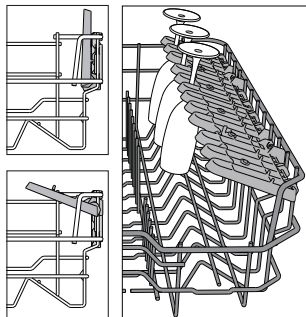

NASTAVENÍ VÝŠKY HORNÍHO KOŠE

Výšku horního koše lze nastavit: Při umístění do vyšší polohy lze do spodního koše vkládat objemnější kusy, v nižší poloze pak lze nejlépe využít sklopných opěrek – v horní části se tak vytvoří větší prostor a předejde se kolizím s předměty uloženými ve spodním koši.

Horní koš je vybaven **zařízením pro nastavení výšky horního koše** (viz obr.), bez nutnosti používat páky. Stačí koš prostě zvednout za strany, dokud nezapadne do stabilní horní polohy. Pro návrat koše zpět do dolní polohy stiskněte páky **A** po stranách koše a zatlačte koš dolů.

Důrazně doporučujeme neměnit polohu koše, je-li plný. NIKDY nesnižujte ani nezvyšujte polohu koše pouze na jedné straně.

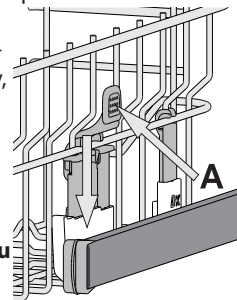

DOLNÍ KOŠ

Je určen na hrnce, tácy, talíře, salátové mísy, příbory atd. Velké talíře a poklice by měly být umístěny po stranách, aby nedošlo ke kontaktu s ostříkovacími rameny.

Dolní koš je vybaven opěrkami, které lze ve svislé poloze použít k umístění talířů nebo v horizontální (dolní) poloze ke snadnému umístění hrnců a salátových misek.

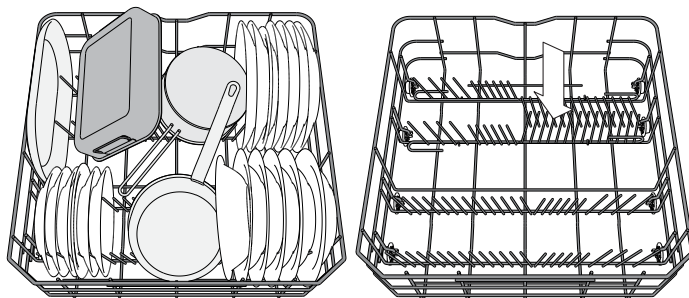

(příklad plnění dolního koše)

FUNKCE POWER CLEAN® VE SPODNÍM KOŠI

Při funkci „Power Clean“ se používají speciální proudy vody v zadní části myčky k intenzivnějšímu mytí velmi špinavého nádobí.

Dolní koš je vybaven zařízením Space Zone, speciální výsuvnou opěrkou v zadní části koše, kterou lze použít k opření pánví či pekáčů ve svislé poloze, kdy zabírají méně místa.

Umístěte hrnce a kastroly proti ústí Power Clean® a aktivujte funkci **POWER CLEAN** na panelu.

Jak používat funkci „Power Clean“:

1. Upravte prostor (G) pro účinné mytí „Power Clean“ sklopením zadních držáků talířů. Tím uvolníte prostor pro hrnce.
 2. Hrnce a kastroly položte svisle do prostoru „Power Clean“.
- Hrnce je třeba naklonit směrem k vodním tryskám.

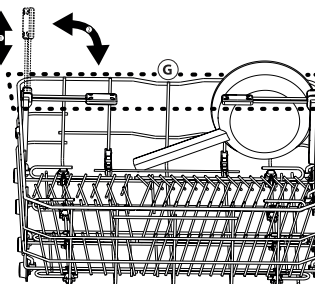
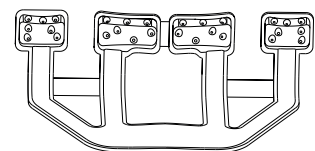

DENNÍ POUŽÍVÁNÍ

1. KONTROLA PŘIPOJENÍ VODY

Zkontrolujte, zda je myčka připojena k vodovodní síti a zda je otevřený přívodní ventil.

2. PLNĚNÍ KOŠŮ (viz PLNĚNÍ KOŠŮ)

3. PLNĚNÍ DÁVKOVAČE MYČÍHO PROSTŘEDKU

4. ZAPNUTÍ MYČKY

Otevřete dvířka a stiskněte tlačítko **ZAPNOUT/VYPNOUT**. Vezměte prosím na vědomí, že tlačítka se deaktivují v případě otevření dvířek z více než 3/4 ze svislé (zavřené) polohy.

5. VOLBA PROGRAMU A PŘÍZPŮSOBENÍ CYKLU

Podle druhu nádobí a míry jeho zašpinění zvolte nejvhodnější program (viz **POPIS PROGRAMŮ**).

Na displeji se zobrazí písmeno „P“ následované číslem programu (např. „P 1“). Stiskem tlačítek **PŘEDCHOZÍ/DALŠÍ** dochází ke změně programu. Vyberte požadované možnosti (viz **MOŽNOSTI A FUNKCE**).

6. SPUŠTĚNÍ

Spusťte mycí cyklus pomocí tlačítka **SPUSTIT** (kontrolka svítí) a uzavřením dvířek do 4 sekund. Při spuštění programu uslyšíte jedno pípnutí. Nebudou-li dvířka do 4 sekund uzavřena, bude znít výstražné zvukové upozornění. V takovém případě dvířka otevřete, stiskněte tlačítko **SPUSTIT** a během 4 sekund dvířka opětovně uzavřete:

7. KONEC MYČÍHO CYKLU

Ukončení mycího cyklu je signalizováno zapípáním, přičemž na displeji se zobrazí **END**. Otevřete dvířka a vypněte spotřebič stiskem tlačítka **ZAPNOUT/VYPNOUT**. Před vyklizením nádobí chvíli počkejte, předejdete tak popálení. Vyklidte nádobí z košů – začnete spodním.

Spotřebič se při delší nečinnosti vypne, aby tak šetřil elektrickou energii.

Je-li nádobí znečištěno pouze lehce nebo bylo-li před umístěním do myčky opláchnuto, snižte přiměřeně dávkování mycího prostředku.

ZMĚNA BĚŽÍCÍHO PROGRAMU

Došlo-li k výběru nesprávného programu, je možné jej změnit, a to za předpokladu, že od jeho startu uplynula pouze krátká chvíle: Otevřete dvířka (pozor na HORKOU páru!), stiskněte a podržte tlačítko **ZAPNOUT/VYPNOUT** a spotřebič se vypne. Stisknutím tlačítka **ZAPNOUT/VYPNOUT** spotřebič opět zapnete a zvolte nový mycí program spolu s požadovanými možnostmi; Spusťte mycí cyklus pomocí tlačítka **SPUSTIT** a uzavřením dvířek do 4 sekund.

PŘIDÁNÍ DALŠÍHO NÁDOBÍ

Aniž byste spotřebič vypínali, otevřete dvířka (symbol „:“ přestane blikat a místo toho začne blikat LED kontrolka **SPUSTIT**) (**pozor na HORKOU páru!**) a vložte nádobí do myčky. Stiskněte tlačítko **SPUSTIT** a do 4 sekund zavřete dvířka. Mycí cyklus bude pokračovat od bodu, ve kterém byl přerušen.

NAHODILÁ PŘERUŠENÍ

Dojde-li k otevření dvířek v průběhu mycího cyklu, popřípadě k výpadku elektrického napájení, cyklus se zastaví. Pro opětovné spuštění mycího programu od chvíle, kdy došlo k jeho přerušení, stiskněte tlačítko **SPUSTIT** a během 4 sekund zavřete dvířka.

DOPORUČENÍ A TYPY

RADY

Před plněním košů odstraňte z nádobí všechny zbytky jídel a vyprázdněte sklenice. **Nádobí není třeba oplachovat pod tekoucí vodou.**

Uspořádejte nádobí vmyčce tak, aby pevně leželo na místě a nepřepadávalo; nádoby vkládejte dnem vzhůru a vyduťtými vypuklými povrchy šikmo, aby voda měla přístup ke všem povrchům a zároveň mohla volně odtékat.

Varování: Víka, madla, podnosy a pánve nesmí bránit ostříkovačím ramenům myčky v pohybu.

Drobné předměty vkládejte do koše na příbory. Velmi znečištěné nádobí a hrnce umísťte do spodního koše, protože v této části myčky je proud vody silnější, a lze tak dosáhnout lepší výkonnosti.

Po naplnění myčky ověřte, že se ostříkovačí ramena mohou volně otáčet.

NEVHODNÉ NÁDOBÍ

- Dřevěné nádobí a příbory.
- Jemné zdobené sklenice, umělecké, ručně vyrobené a starožitné nádobí. Jejich zdobení není dostatečně odolné.
- Části z plastu neodolávající vysokým teplotám.
- Měděné a cínové nádobí.
- Nádobí zašpiněné popelem, voskem, mazacím tukem či inkoustem.

Barva ozdob na skle a hliníkových/stříbrných kusů nádobí může během mytí vyblednout. Některé druhy skla (např. křišťálové předměty) mohou po několika mycích cyklech zmatnět.

POŠKOZENÍ SKLA A NÁDOBÍ

- Používejte výhradně sklenice a porcelán, u nichž výrobce zaručuje možnost mytí v myčce.
- Používejte jemný mycí přípravek vhodný na porcelánové nádobí
- Vyjměte sklo a příbory z myčky hned po skončení mycího cyklu.

TIPY K ÚSPORĚ ENERGIE

- Pokud se myčka nádobí do domácnosti používá v souladu s pokyny výrobce, je **spotřeba ENERGIE a vody při mytí nádobí v myčce NIŽŠÍ než při mytí v ruce.**
- Pro maximální úspornost myčky nádobí doporučujeme **mycí cyklus spustit až ve chvíli, kdy je myčka zcela zaplněná.** Naplnění myčky nádobí až do plné kapacity uvedené výrobcem přispívá k úspoře energie a vody. Informace o správném vkládání nádobí najdete v kapitole PLNĚNÍ KOŠŮ. V případě pouze částečného zaplnění doporučujeme použití příslušného mycího programu, je-li k dispozici (Half load / Zone Wash / Multi Zone) a plnění pouze příslušných košů. Nesprávné nebo nadměrné naplnění myčky může vést ke zvýšení spotřeby (vody, energie a času i zvýšení hluchnosti) a k snížení účinnosti mytí a sušení.
- Ruční předmývání nádobí vede ke zvýšené spotřebě vody a energie a nedoporučujeme jej.

HYGIENA

Aby se předešlo vzniku usazenin a zápachu v myčce, **spusťte nejméně jednou měsíčně program s vysokou teplotou.** Použijte čajovou lžičku mycího prostředku a vsypte ji do prázdné myčky.

ÚDRŽBA A ČIŠTĚNÍ

UPOZORNĚNÍ: Před čištěním či prováděním údržby vždy vytáhněte spotřebič ze zásuvky. Při čištění zařízení nepoužívejte hořlavé kapaliny.

ČIŠTĚNÍ MYČKY

Stopy nečistot ve vnitřním prostoru spotřebiče lze odstranit pomocí vlhkého hadříku s trochou octa. Vnější povrchy stroje a ovládací panel lze čistit jemným navlhčeným hadříkem. Nepoužívejte rozpouštědla ani čisticí prostředky s drsnými částicemi.



PŘEDCHÁZENÍ VZNIKU ZÁPACHU

Dvířka spotřebiče nechávejte vždy pootevřená – tím umožníte vysychání vlhkosti. Pravidelně čistěte těsnění kolem dveří i zásobník mycího prostředku pomocí navlhčené houbičky. Tímto způsobem předejdete zachycení zbytků jídla v záhybech těsnění, což je hlavní příčinou vzniku zápachu.

KONTROLA PŘÍVODNÍ HADICE VODY

Pravidelně kontrolujte, zda přívodní hadice nepuchří nebo nepraská. Jeví-li známky poškození, vyměňte ji za novou, kterou získáte prostřednictvím servisního střediska nebo u specializovaného obchodníka. V závislosti na typu hadice:

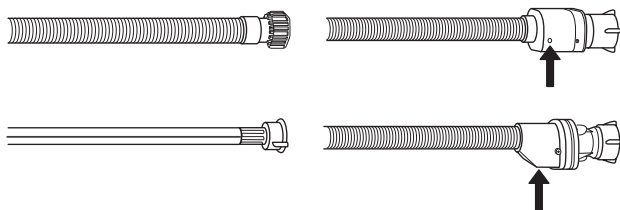

Je-li přívodní hadice průhledná, kontrolujte pravidelně, zda se na ní neobjevují výrazné barevná místa. Pokud ano, může v nich dojít k úniku vody a hadici je třeba vyměnit.

U hadic s bezpečnostním systémem: Zkontrolujte malé okénko na bezpečnostním ventilu (viz šipka). Je-li červené, došlo ke spuštění funkce bezpečnostního zastavení a hadici je třeba vyměnit za novou. Pro odšroubování této hadice stiskněte uvolňovací tlačítko.

ČIŠTĚNÍ PŘÍVODNÍ HADICE

Je-li přívodní hadice nová nebo nebyla-li dlouho používána, propláchněte ji vodou a zkontrolujte, zda neobsahuje nečistoty. Teprve pak proveďte připojení. Nedodržíte-li tento postup, může dojít k ucpaní vstupu vody a poškození myčky.

ČIŠTĚNÍ SESTAVY FILTRU

Pravidelně čistěte sestavu filtru, aby nebyla ucpaná a voda mohla řádně odtékat.

Používání myčky s ucpanými filtry nebo cizími předměty ve filtračním systému či rozstříkovačích může způsobit nesprávný chod spotřebiče, ztrátu účinnosti, hlučný chod nebo vyšší spotřebu. Sestava filtru se skládá ze tří filtrů, které pomáhají zmycí vody odstranit zbytky potravin a umožňují její následnou recirkulaci.

Myčka nesmí být používána bez filtrů nebo s nedotaženými filtry.

Nejméně jednou měsíčně nebo po každých 30 cyklech zkontrolujte sestavu filtru a v případě potřeby jej důkladně vymyjte pod tekoucí vodou za pomoci nekovového kartáče podle pokynů níže:

1. Otočte válcovým filtrem **A** proti směru chodu hodinových ručiček a vyjměte jej (obr. 1).
2. Mírným tlakem na postranní klapky vyjměte miskový filtr **B** (obr. 2).
3. Vysuňte nerezový deskový filtr **C** (obr. 3).
4. Pokud naleznete cizí předměty (např. úlomky skla, porcelánu, kostí, semínka z ovoce), **opatrně je odstraňte**.
5. Prohlédněte prostor pod filtrem a odstraňte případné zbytky jídla. **NIKDY NEODSTRAŇUJTE** ochranu čerpadla mycího cyklu (detail v černé barvě) (obr. 4).

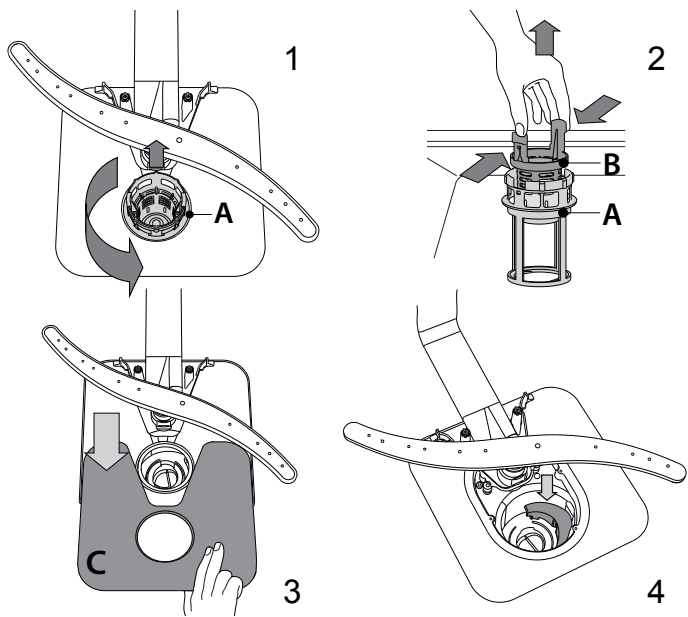

Po vyčištění filtry vraťte na jejich místo a zajistěte je; je to zásadní pro zachování funkčnosti myčky.

ČIŠTĚNÍ OSTŘIKOVACÍCH RAMEN

Někdy se stane, že se do ostřikovacích ramen dostane zbytek jídla a ucpe některou z jeho trysek. Doporučujeme proto občasnou kontrolu ramen a jejich vyčištění malým nekovovým kartáčkem.

Horní ostřikovací rameno sejmete pootočením plastového upevňovacího kroužku proti směru hodinových ručiček. Horní rameno lze otočit tak, že jeho strana s větším množstvím otvorů směřuje vzhůru.

Spodní ostřikovací rameno lze vyjmout zatažením směrem nahoru.

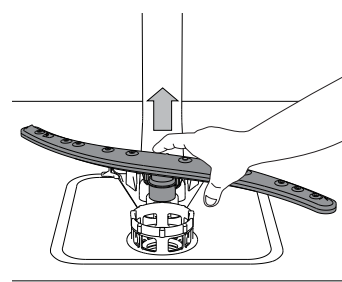
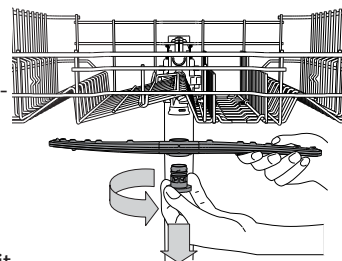

INSTALACE

UPOZORNĚNÍ: Pokud bude spotřebič někdy třeba stěhovat, udržujte ho ve vertikální poloze; v nezbytných případech je možné jej položit na záda

PŘIPOJENÍ PŘÍVODU VODY

Úpravu přívodu vody pro připojení myčky by měl provést oprávněný technik.

Přívodní a vypouštěcí hadice lze natočit vpravo či vlevo, a zajistit tak ideální instalaci.

Přesvědčte se, že myčka neohýbá ani nemačká žádnou z hadic.

PŘIPOJENÍ PŘÍVODNÍ HADICE

- Propláchněte ji vodou, dokud není zcela čistá.
- Našroubujte přívodní hadici pevně na její místo a otevřete ventil.

Není-li přívodní hadice dost dlouhá, navštivte specializovaný obchod nebo kontaktujte autorizovaného technika.

Tlak vody musí být v rámci hodnot uvedených v tabulce technických údajů – v opačném případě může dojít k nesprávnému fungování.

Přesvědčte se, že hadice není ohnutá ani stlačená.

SPECIFIKACE PŘÍVODU VODY:

PŘÍVOD VODY	studená či teplá (max. 60 °C)
VSTUPNÍ ŠROUBENÍ	3/4"
TLAK VODY	0,05–1 MPa (0,5–10 bar) 7,25–145 psi

PŘIPOJENÍ VÝPUSTNÉ HADICE

Připojte výpustnou hadici k odpadu o minimálním průměru 2 cm **A**. Připojení výstupní hadice na odpad musí být ve výšce 40 až 80 cm od podlahy nebo povrchu, na němž myčka stojí.

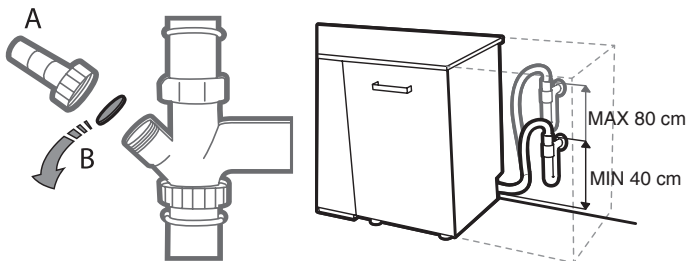

Před připojením hadice k odpadu pod dřezem sejměte plastovou zátku **B**.

OCHRANA PROTI ZATOPENÍ

Ochrana proti zatopení. Pro ochranu před zatopením je myčka – vybavena speciálním systémem blokujícím přívod vody v případě vzniku nenadálých událostí nebo úniku vody ze spotřebiče.

Některé modely jsou rovněž vybaveny doplňkovým bezpečnostním zařízením **Zastavení přívodu vody**, které zaručuje ochranu před zatopením i v případě prasknutí přívodní hadice.

Za žádných okolností se přívodní hadice nesmí řezat – obsahuje vodiče pod napětím.

PŘIPOJENÍ K ELEKTRICKÉ SÍTI

VAROVÁNÍ: Za žádných okolností se přívodní hadice nesmí řezat – obsahuje vodiče pod napětím.

Před zapojením přívodního kabelu do zásuvky se přesvědčte, že:

- zásuvka je **uzemněná** \perp a odpovídá platným předpisům;
- zásuvka je schopna zvládnout maximální zátěž zařízení uvedenou na typovém štítku na vnitřní straně dveří (viz **POPIS SPOTŘEBIČE**);
- napájecí napětí odpovídá hodnotám uvedeným na typovém štítku na vnitřní straně dveří;
- zásuvka je kompatibilní se zástrčkou na přívodním kabelu spotřebiče. IV opačném případě požádejte autorizovaného technika, aby zástrčku vyměnil (viz **SERVISNÍ STŘEDISKO**). Nepoužívejte prodlužovací kabely nebo sdružené zásuvky. Po instalaci zařízení by měly být napájecí kabel i příslušná zásuvka snadno dostupné.

Kabel nesmí být ohnutý ani zmáčknutý.

Dojde-li k poškození přívodního kabelu, požádejte o jeho výměnu výrobce nebo autorizované servisní středisko. Předejdete tak nebezpečným situacím.

Společnost nenese odpovědnost za nehody vzniklé v situaci, kdy toto pravidlo nebylo dodrženo.

UMÍSTĚNÍ A VYROVNÁNÍ



1. Umístěte myčku na vodorovnou pevnou podlahu. Není-li podlaha rovná, lze pomocí přední patky spotřebiče nastavit správnou vodorovnou polohu. Po správném vyrovnání bude spotřebič stabilnější a méně náchylný k vibracím při provozu.
2. Před zasunutím myčky nalepte nad ni ze spodní strany dřevěné pracovní desky průhledný pruh samolepícího plastu. Ochráňte tak desku před případnou kondenzací vodních par.
3. Umístěte myčku tak, aby její boční panely či zadní strana byly v kontaktu se sousedními skříňkami či stěnami. Tento spotřebič lze také zasunout pod pracovní desku.
4. Výšku zadní patky nastavíte pomocí otáčení červeného šestiúhelníkového pouzdra ve středu spodní části myčky pomocí šestiúhelníkového klíče velikosti 8 mm. Otáčením po směru hodinových ručiček se výška zvyšuje a v opačném směru se snižuje.

ROZMĚRY A KAPACITA:

ŠÍŘKA	598 mm
VÝŠKA	820 mm
HLOUBKA	555 mm
KAPACITA	14 standardních sad nádobí

ODSTRAŇOVÁNÍ ZÁVAD

Pokud vaše myčka nádobí nefunguje správně, pokuste se problém vyřešit za pomoci informací uvedených v tomto seznamu. V případě jiných problémů nebo dotazů se obraťte na autorizovaný poprodejní servis, jehož kontaktní údaje najdete v záručním listě. Výrobce zaručuje, že náhradní díly budou dostupné nejméně po dobu 10 let do data výroby tohoto spotřebiče.

PROBLÉMY	MOŽNÉ PŘÍČINY	ŘEŠENÍ	
 Kontrolka soli svítí	Zásobník na sůl je prázdný. (Kontrolka soli může zůstat svítit po několika mycích cyklech po doplnění).	Doplňte do zásobníku sůl (další informace viz strana 2). Nastavte tvrdost vody – viz tabulka, strana 2.	
 Kontrolka leštidla svítí	Zásobník leštidla je prázdný. (Kontrolka leštidla může zůstat svítit po několika mycích cyklech po doplnění).	Doplňte do zásobníku leštidlo (další informace viz strana 3).	
Myčka se nespouští nebo nereaguje na povely.	Spotřebič není správně připojen do zásuvky.	Zasuňte zástrčku do zásuvky.	
	Výpadek proudu.	Myčka nádobí se z bezpečnostních důvodů po obnovení napájení znovu automaticky nespustí. Otevřete dvířka myčky, stiskněte tlačítko SPUSTIT a poté dvířka do 4 sekund znovu zavřete.	
	Dveře myčky nejsou dobře zavřené. Kolík <i>NaturalDry</i> není zatažený.	Důkladně zavřete dveře, dokud neuslyšíte „cvaknutí“.	
	Cyklus byl přerušen otevřením dveří na více než 4 sekundy.	Stiskněte tlačítko SPUSTIT a do 4 sekund zavřete dvířka myčky.	
Myčka nereaguje na povely. Na displeji se zobrazuje: F9 nebo F12 a všechny LED diody rychle blikají	Myčka nereaguje na povely. Na displeji se zobrazuje: F9 nebo F12 a všechny LED diody rychle blikají	Vypněte spotřebič stisknutím tlačítka ZAPNOUT/VYPNOUT a po cca jedné minutě jej znovu zapněte a restartujte program. Pokud problém přetrvává, spotřebič na 1 minutu odpojte od napájení a poté jej znovu zapojte	
	Myčka nevypouští vodu. Na displeji se zobrazuje: F3 a všechny LED diody rychle blikají	Ještě neskončil mycí cyklus. Vypouštěcí hadice je ohnutá. Odpad dřezu je ucpaný. Filtr je ucpaný zbytky jídla.	Počkejte, dokud mycí cyklus neskončí. Zkontrolujte, zda vypouštěcí hadice není ohnutá (viz NÁVOD K INSTALACI). Vyčistěte odtok dřezu. Vyčistěte filtr (viz ČIŠTĚNÍ SESTAVY FILTRU).
	Myčka je příliš hlučná.	Nádobí na sebe naráží. Vzniká nadměrné množství pěny.	Nádobí správně rozmístěte (viz PLNĚNÍ KOŠŮ). Mycí prostředek nebyl správně nadávkován nebo není vhodný pro použití v myčkách nádobí (viz PLNĚNÍ ZÁSOBNÍKU MYCÍHO PROSTŘEDKU). Restartujte aktuální cyklus vypnutím a opětovným zapnutím myčky. Poté zvolte nový program, stiskněte tlačítko SPUSTIT a během 4 sekund zavřete dvířka. Nepřidávejte prosím žádný mycí prostředek.
	Nádobí není umyté.	Nádobí nebylo v myčce správně uspořádáno. Ostříkovací ramena se nemohou volně otáčet – brání jim nádobí. Mycí cyklus je příliš jemný. Vzniká nadměrné množství pěny. Víčko zásobníku leštidla není dobře uzavřeno. Filtr je znečištěný či ucpaný. Došla sůl.	Nádobí správně rozmístěte (viz PLNĚNÍ KOŠŮ). Nádobí správně rozmístěte (viz PLNĚNÍ KOŠŮ). Vyberte vhodný mycí cyklus (viz TABULKA PROGRAMŮ). Mycí prostředek nebyl správně nadávkován nebo není vhodný pro použití v myčkách nádobí (viz PLNĚNÍ ZÁSOBNÍKU MYCÍHO PROSTŘEDKU). Přesvědčte se, že je víčko na zásobníku leštidla dobře zavřené. Vyčistěte sestavu filtrů (viz PÉČE A ÚDRŽBA). Doplňte zásobník na sůl (viz DOPLŇOVÁNÍ ZÁSOBNÍKU NA SŮL).
Myčka nenapouští vodu. Na displeji se zobrazuje:  F6 a všechny LED diody rychle blikají	V potrubí není voda nebo je uzavřený přívodní ventil.	Zkontrolujte, zda je v potrubí voda a zda je otevřený přívodní ventil.	
	Přívodní hadice je ohnutá. Sítko v přívodní hadici je ucpané; je třeba jej vyčistit.	Zajistěte, aby přívodní hadice nebyla ohnutá (viz INSTALACE), nastavte nový program a spusťte myčku znovu. Po kontrole a vyčištění vypněte a opět zapněte myčku a spusťte nový program.	
Myčka nádobí ukončila cyklus předčasně. Na displeji se zobrazuje: F15 a všechny LED diody rychle blikají	Vypouštěcí hadice je umístěna příliš nízkou či dochází k vypouštění do domácího kanalizačního systému.	Zkontrolujte, je-li vypouštěcí hadice umístěna ve správné výšce (viz INSTALACE). Zkontrolujte, zda nedochází k vypouštění do domácího kanalizačního systému a v případě potřeby nainstalujte vzduchovou klapku.	
	Vzduch v přívodní hadici.	Zkontrolujte, zda z přívodní hadice neuniká voda nebo jestli nevykazuje jiné narušení, které by mohlo způsobovat vnikání vzduchu.	

ODSTRAŇOVÁNÍ ZÁVAD

PROBLÉMY	MOŽNÉ PŘÍČINY	ŘEŠENÍ
Nádobí není suché.	Zvolený program nezahrnuje fázi sušení.	Zkontrolujte v tabulce programů, zda zvolený program zahrnuje sušení.
	Došlo leštidlo nebo není dostatečná koncentrace.	Doplňte leštidlo nebo nastavte vyšší dávkování (viz <i>DOPLNĚNÍ DÁVKOVAČE LEŠTIDLA</i>).
	Nádobí je z plastu s nepřílnavou úpravou.	Výskyt kapek vody je zde normální (viz <i>RADY</i>).
Nádobí a sklenice na sobě mají modré stopy nebo mají namodralý nádech.	Dávkování leštidla je příliš vysoké.	Nastavte správné dávkování.
Na nádobí a sklenicích jsou patrné bílé usazeniny (vodní kámen).	Nízké dávkování soli.	Naplňte zásobník soli (viz <i>NAPLNĚNÍ ZÁSOBNÍKU SOLI</i>).
	Nesprávné nastavení tvrdosti vody.	Zvyšte hodnoty (viz <i>TABULKA TVRĐOSTI VODY</i>).
	Uzávěr zásobníku na sůl není správně zavřený.	Zkontrolujte, zda je uzávěr zásobníku na sůl správně zavřený.
	Došlo leštidlo nebo je jeho dávkování příliš nízké.	Doplňte leštidlo nebo nastavte vyšší dávkování.
Dveře nelze zavřít.	Košé nejsou zcela zasunuté.	Ověřte, zda jsou koše zcela zasunuté.
	Dvířka nejsou uzamknuta.	Důkladně zavřete dveře, dokud neuslyšíte „cvaknutí“.



Zásady a standardní dokumentaci, včetně dalších informací o výrobku, naleznete:

- Na naší webové stránce docs.whirlpool.eu,
- Pomocí naskenování QR kódu,
- Případně **kontaktujte náš poprodejní servis** (telefonní číslo najdete v záručním listě).
Při kontaktování našeho poprodejního servisu prosím uveďte kódy na identifikačním štítku produktu.

Informace o modelu získáte přes QR kód na energetickém štítku. Na štítku rovněž najdete identifikační číslo modelu, které můžete použít k vyhledávání v rejstříku na portálu <https://eprel.ec.europa.eu> (dostupné pouze u určitých modelů).

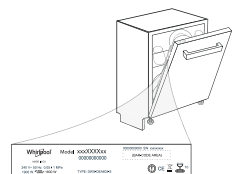

400011521829

01/2021 as - Xerox Fabriano

