



TLAČÍTKO VOLBY PROGRAMU
Stiskněte několikrát tlačítko „P“, doku se na displeji objeví číslo požadovaného programu (P1...Px) – viz níže uvedená Tabulka programů.

TLAČÍTKO START/POKRAČOVAT
Stisknutím tohoto tlačítka spustíte zvolený program: rozsvítí se kontrolka, která na konci programu zhasne. Při otevření dveří během mycího cyklu se tento cyklus dočasně přeruší: kontrolka Start bliká. Chcete-li cyklus opět spustit, stiskněte tlačítko Start a do 3 vteřin zavřete dvířka.

TLAČÍTKO ZRUŠIT/VYPNOUT
Stisknutím tohoto tlačítka vypnete ovládací panel. Jestliže ho stisknete v průběhu programu, probíhající program se zruší a 1 minutu se bude vypouštět voda (na displeji se zobrazí 0:01). Jestliže ho stisknete, když je myčka vypnutá, vypustí se z myčky veškerá voda (1minutový proces).

(viz popis funkcí vpravo)

PŘED PRVNÍM POUŽITÍM SPOTŘEBIČE SI POZORNĚ PŘEČTĚTE TENTO STRUČNÝ NÁVOD K POUŽITÍ A POKYNY K INSTALACI!

OVLÁDACÍ PANEĽ SE U TĚTO MYČKY AKTIVUJE STISKEM JAKĚHOKOLI TLAČÍTKA KROMĚ TLAČÍTKA ZRUŠIT/VYPNOUT. KDYŽ NENÍ SPUŠTĚN ŽÁDNÝ CYKLUS, OVLÁDACÍ PANEĽ SE Z DŮVODU ÚSPORY ENERGIE PO 30 VTERINÁCH AUTOMATICKY DEAKTIVUJE.

Funkce a popis displeje

KONTROLKA MNOŽSTVÍ SOLI
Když se rozsvítí (na konci cyklu), je nutné doplnit zásobník soli.

KONTROLKA MNOŽSTVÍ LEŠTIDLA
Když se rozsvítí (na konci cyklu), je nutné doplnit dávkovač leštidla.

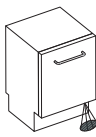

PROVOZNI KONTROLKA
Kontrolka LED svítící na podlahu signalizuje zapnutí myčky.

Tabulka programů			Dostupné funkce	Doporučení ke vkládání nádobí	Mycí prostředek	Spotřeba			Fáze sušení
Programy						Litry	kWh	Minuty ¹⁾	
P1	6 th Senzor	40 - 70 °C	Odložení Vícezónové	Program doporučený pro běžné mytí nádobí se zaschlými zbytky jídel (např. EN 50242).	X	7-14	1,00-1,65	80-165	Plná
P2	Předmytí	studená	Odložení Vícezónové	Nádobí, které má být umyto později.	—	4,0	0,03	14	NE
P3	Křehké	40 °C	Odložení Vícezónové	Lehce zašpiněné nádobí, např. skleničky a šálky.	X	10,0	0,85	100	Mírná
P4	Rapid	45 °C	Odložení Vícezónové	Málo zašpiněné nádobí bez zaschlých zbytků jídel.	X	11,0	0,80	30	NE
P5	eco Eko ²⁾	50 °C	Odložení Vícezónové	Normálně zašpiněné nádobí. Energeticky úsporný program.	X	6,0	1,03	185	Plná
P6	Rychlý program pro denní mytí	60 °C	Odložení Vícezónové	Normálně zašpiněné nádobí.	X	10,0	1,30	80	Plná
P7	Tichý režim	50 °C	Odložení Vícezónové	Normálně zašpiněné nádobí, šetrný a tichý program (39 dbA) díky slabšímu tlaku proudu vody.	X	10,0	1,20	290	Mírná
P8	Intenzivní	65 °C	Odložení Vícezónové	Doporučený program pro velmi špinavé nádobí, hlavně hrnce a pánve.	X	11,0	1,60	145	Plná
P9	Pára		Odložení Vícezónové	Program s působením páry určený pro velmi zašpiněné nádobí, pánve a hrnce; namáčení ani ruční předmytí není nutné	X	10,0	1,70	180	Plná
P10	Hygiena ³⁾		Odložení Vícezónové	Normálně zašpiněné nebo velmi zašpiněné nádobí, mytí s dodatečným antibakteriálním účinkem. Přerušuje program (např. při otevření dveří) narušuje proces ničení choroboplodných zárodků.	X	13,0	1,50	118	Plná

1) Uvedené hodnoty programu byly získány v souladu s evropskou normou EN 50242 v normálních podmínkách (bez doplňkových funkcí) a mohou se lišit podle místních podmínek. U programu se senzorem mohou být rozdíly až 20 minut kvůli systému automatické kalibrace spotřebiče.
 2) Výchozí program pro energetický štítek v souladu s normou EN 50242. – Poznámka pro zkušebny: podrobnější informace o podmínkách porovnávacího zátěžového testu podle EN norem a další testy naleznete na následující adrese: „nk_customer@whirlpool.com“.
 3) Antibakteriální účinek byl prokázán ve spolupráci s institutem Pasteur, Lille (Francie) podle normy NF EN 13697 z listopadu 2001.
SYSTÉM RECYKLACE VODY: Tyto programy uchovávají vodu ve speciální nádrže.
CYKLUS ČISTĚNÍ NÁDRŽKY (nejméně 45 min.) probíhá automaticky každých 30 cyklů nebo po každém vypnutí proudu k zajištění nejlepších podmínek spotřebiče.

ČASOVÝ DISPLEJ MYTÍ
Na tomto displeji se zobrazuje délka cyklu a zbývající čas (h:min). Jestliže je zvolený „Odložený start“, signalizuje čas zbývající do spuštění programu (h.00) – do 1 hodiny (0:min). Jestliže se na displeji objeví zpráva „Fx Ey“, podívejte se na stranu 6 – část „Co dělat, když...“.

VÍCEZÓNOVÉ MYTÍ
Umožňuje vybrat mycí zóny. Stisknutím tohoto tlačítka (opakovaně) vyberte mycí zóny:
 oba koše
 jen dolní koš
 jen horní koš
 – kontrolka svítí

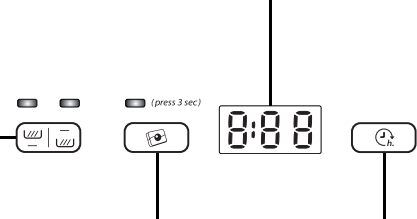

NASTAVENÍ TABLETY
Toto nastavení umožňuje optimalizaci mycího cyklu podle typu mycího prostředku. Pokud chcete použít kombinované mycí prostředky v tabletě (leštidlo, sůl a mycí prostředek v 1 tabletě), stiskněte na 3 vteřiny tlačítko Tablety (dokud se nerozsvítí kontrolka). Jestliže použijete mycí prostředek v prášku nebo tekutý mycí prostředek, musí být kontrolka Tablety na ovládacím panelu vypnutá.

TLAČÍTKO ODLOŽENÝ START
Stiskněte tlačítko (opakovaně) k odložení startu programu. Odložení lze nastavit na 1 až 24 hodin. Každým stisknutím tlačítka se ukazatel doby odložení zvýší o jednu hodinu a po dosažení 24 hodin znovu začne od 0. Poté stisknutím tlačítka START. Mytí začne po uplynutí nastavené doby.

5019 300 00710

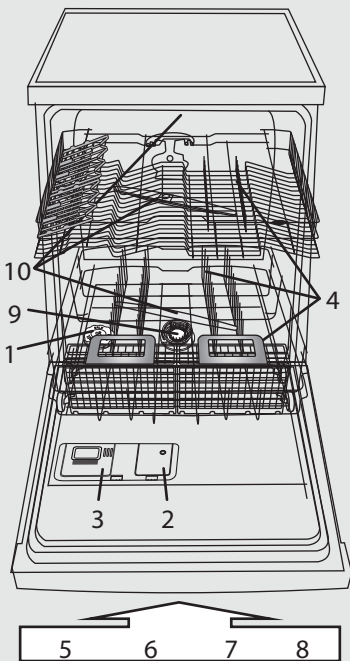

- 1- zásobník na sůl
- 2- dávkovač leštidla
- 3- dávkovač mycího prostředku
- 4- systém košů
- 5,6,7,8 – funkce dostupné na ovládacím panelu
- 9- filtry
- 10- ošťikovací ramena

Tvrdost vody je nutné nastavit pouze před prvním mycím cyklem, nebo jestliže se změnila tvrdost vody.

i Z výroby je myčka nastavena na provoz se středně tvrdou vodou (stupeň 4).

! I když použijete tablety obsahující sůl, je nutné ještě přidat regenerační sůl, protože tyto prostředky nejsou při změkčování tvrdé vody dostatečně účinné.

! **Při prvním použití je nutné naplnit zásobník soli bez ohledu na stupeň tvrdosti vody** (viz popis dále v kroku 1 „Denní kontrola“).

- Stiskněte a podržte současně tlačítka **Volba PROGRAMU** a **ZRUŠIT/VYPNOUIT** po dobu alespoň 3 vteřin.
- Na displeji se objeví stávající nastavení tvrdosti vody.
- Nastavení změňte stisknutím tlačítka **Volba PROGRAMU**. Rozsah je od 1 do 7 (když dosáhnete stupně 7, dalším stisknutím tlačítka se znovu nastaví stupeň 1).
- Počkejte 30 vteřin (ovládací panel zhasne), nebo stiskněte tlačítko **Start/ Pokračovat**.

1. Tvrdost vody zjistíte u příslušného místního vodárenského podniku a je...				2. ...zadejte tuto hodnotu do myčky.	Rady k dávkování mycího prostředku	
Německé stupně °dH	Francouzské stupně °fH	Anglické stupně °eh	Stupeň tvrdosti vody	Zadaná hodnota se zobrazí na displeji.	Gel nebo prášek (leštidlo a sůl)	Tablety
0 - 5	0 - 9	0 - 6,3	Měkká	1	přejděte ke kroku 1 (viz „Denní kontrola“)	jestliže je voda TVRdá, je třeba přidat další sůl (přejděte ke kroku 1 – viz „Denní kontrola“).
6 - 10	10 - 18	7 - 12,6	Střední	2		
11 - 15	19 - 27	13,3 - 18,9	Normální	3		
16 - 21	28 - 37	19,6 - 25,9	Středně tvrdá	4		
22 - 28	38 - 50	26,6 - 35	Náročně	5		
29 - 35	51 - 63	35,7 - 44,1	Velmi tvrdá	6		
36 - 50	64 - 90	44,8 - 62,4	Extrémně tvrdá	7		

Naplnění zásobníku soli – Rozpuštění vodního kamene (není nutné, jestliže je stupeň tvrdosti vody nastavený na hodnotu „Měkká“.)

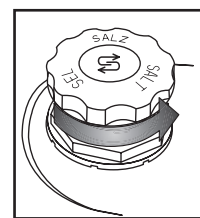

Optický ukazatel (podle modelu).
Odšroubujte uzávěr.

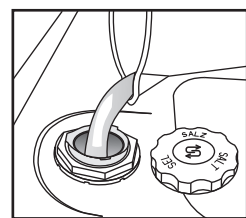

Pouze před prvním mytím naplňte zásobník na sůl vodou.

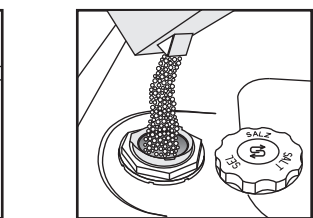

Nasypte sůl (nikdy do zásobníku nesypete mycí prostředek!)
min. 0,8 kg / max. 1 kg

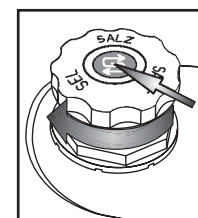

Odšroubujte víčko. Odstraňte zbytky soli okolo víčka. Některý zásobník na sůl má ve víčku zabudovaný ukazatel stupňů (viz níže jak provést kontrolu).

Denní kontrola

! **Po přidání soli spusťte okamžitě mycí program** (program „Předmytí“ není dostačující). Zbytek slané roztoku nebo zrnka soli mohou způsobit silnou korozi a nenapravitelně poškodit díly z nerezové oceli. Na reklamace související s tímto problémem se nevztahuje záruka.

(podle modelu)

i Po přidání soli může kontrolka soli svítit ještě několik mycích cyklů. Je-li tvrdost vody kategorie „měkká“, není třeba používat sůl.

Kontrolka soli na ovládacím panelu

▶ JE-LI NUTNÉ PŘIDAT SŮL, kontrolka se rozsvítí.

Kontrolka soli na víčku zásobníku na sůl

▶ zelená: OK. průhledná: DOPLNIT LEŠTIDLO

Doplnění leštidla (není nutné, pokud používáte tablety). Jak nastavit dávkování leštidla.

Denní kontrola

2

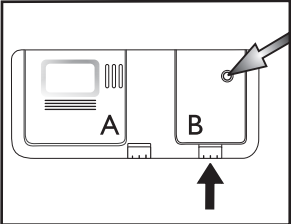

Optický ukazatel

Podle potřeby otevřete víčko B (stiskněte příslušné tlačítko).

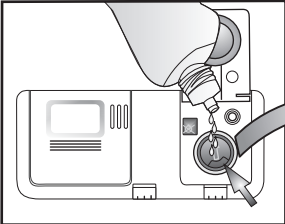



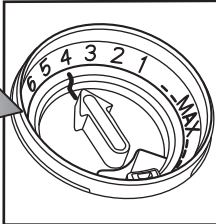

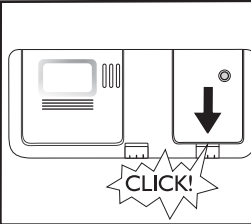

Nalijte leštidlo ke značce max ~150 ml.



Množství leštidla je možné upravit podle použitého prostředku. Čím menší nastavení, tím méně leštidla program použije (nastavení z výroby: poloha 4). Stisknutím tlačítka otevřete víčko B. Mincí nebo podobným předmětem otočte šipku do požadované polohy. Po nastavení množství leštidla víčko opět zavřete.



	Zkontrolujte kontrolku množství leštidla, zda je dávkovač dostatečně plný.	(podle modelu)	Kontrolka množství leštidla na ovládacím panelu	Kontrolka množství leštidla na dávkovači
		Používejte jen leštidla vhodná pro myčky. Případně rozličné leštidlo ihned setřete. Zabráníte tak tvorbě nadměrného množství pěny, které zhoršuje mytí nádobí.	 Kontrolka se rozsvítí, je-li TŘEBA PŘIDAT LEŠTIDLO .	 tmavá: OK.  průhledná: DOPLNIT LEŠTIDLO
	Jestliže jsou na nádobí šmouhy: nastavte dávkovač na nižší hodnotu (1–3). Není-li nádobí dokonale suché, nastavte dávkovač na vyšší hodnotu (5–6). Plastové nádobí hůře schne a lepšího usušení nedosáhnete ani nastavením na vyšší hodnotu.	 Mycí prostředky, které obsahují i leštidlo, působí až s delšími programy. U krátkých programů mohou být po umytí na nádobí zbytky mycího prostředku (je-li to třeba, použijte mycí prostředky v prášku). Mycí prostředky s leštidlem mohou způsobovat tvorbu nadměrného množství pěny.		

Doplnění mycího prostředku – Používejte pouze mycí prostředek určený pro myčky podle doporučení výrobce.

Denní používání

3

Otevřete víčko A (stiskněte příslušné tlačítko).

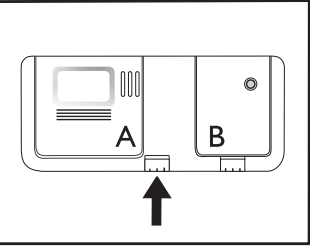

Dávkovač mycího prostředku naplňte vždy až před spuštěním mycího programu.

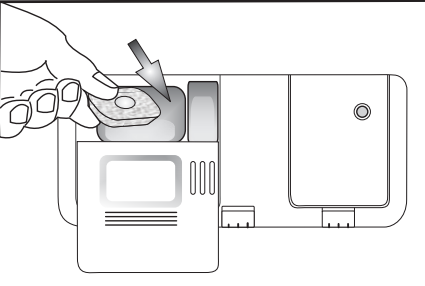

Přidejte mycí prostředek: **tabletu / prášek / tekutinu** do velké přihrádky. Postupujte podle doporučení výrobce mycího prostředku uvedeného na obalu.

Použijte pouze jednu tabletu na jeden cyklus, vložte ji vždy do dávkovače mycího prostředku.

Můžete použít všechny typy tablet, ale u typu 2 v 1 je nutné přidat sůl.

Může se stát, že se některé typy tablet během krátkých programů zcela nerozpustí (Rychlý, Křehké, Ruční mytí); umístěním tablety na spodní plochu vany usnadníte její rozpouštění a podpoříte proces mytí.

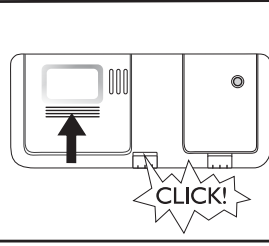

HORNÍ KOŠ – podle modelu

Jak vkládat nádobí do košů

4

A – Nastavitelné držáky (2 nebo 4): vodorovně položené pro šálky / dlouhé náčiní / skleničky na stopce.

B – Košíček na příbory: pokud je vybraná funkce „Poloviční náplň / Vícezónové“, může být umístěný v horním koši. **Mřížku (F)** musíte ale odstranit.

Jak seřídit výšku horního koše (je-li to možné).

Zvednete-li horní koš, budete mít více prostoru v dolním koši. Jestliže ho snížíte, budete mít více místa v horním koši k uložení dlouhých sklenic.

- Uchopte a vytáhněte dvě boční držadla (C) – musí být na stejné úrovni – a horní koš zvyšte nebo snížíte.

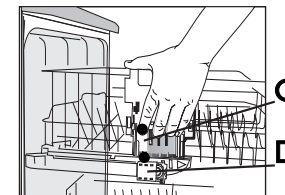

A – ZAVŘENO

A – OTEVŘENO

OTEVŘÍT A:

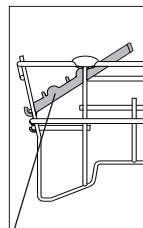
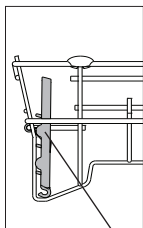

Otočte držákem ve směru hodinových ručiček a zavěste ho na koš.

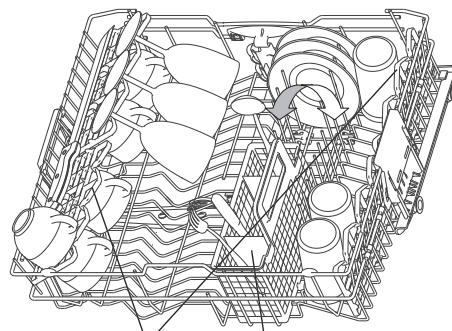

A

B

Jak odstranit horní koš (pokud je to možné)

Chcete-li do dolního koše uložit velké kusy nádobí, můžete horní koš odstranit.

- Otevřete dvě zarážky (D) a vytáhněte horní koš (při použití horního koše musí být zarážky vždy zavřené).

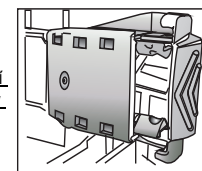

D – ZAVŘENO

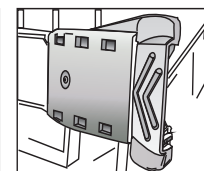

D – OTEVŘENO

DOLNÍ KOŠ – podle modelu

E – Košík na příbory

F – Mřížka: odděluje příbory, lépe se tak umyjí.

G – Kolmé držáky talířů: můžete je sklopit při vkládání hrnců.

H – Boční držák se sklopnými rameny (je-li k dispozici): Police lze použít také pro uložení dlouhého náčiní nebo šálků.

PŘÍDAVNÝ BOČNÍ DRŽÁK LZE VYJMOUT: Zatáhněte držák směrem k přední části košíku a zvednutím jej vyjměte.

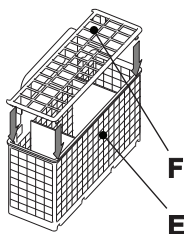

F

E

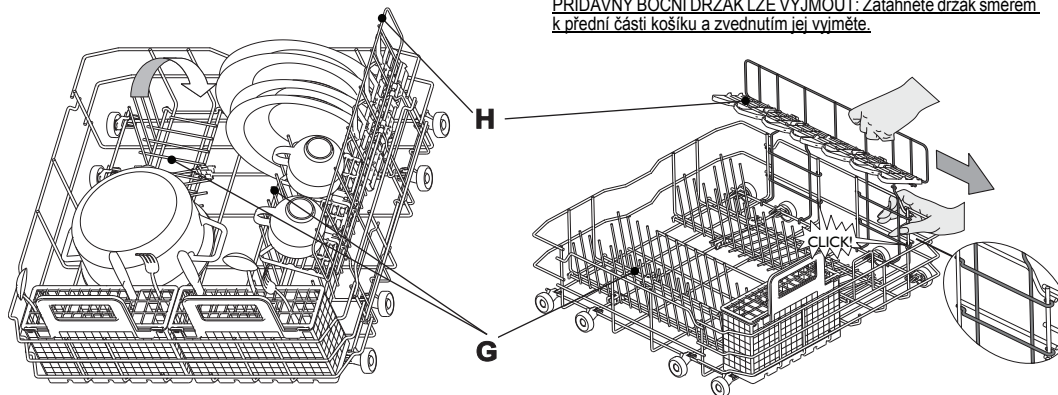

H

G

5



Položte nádobí tak, aby v prohlubních nezůstávala voda a ostříhvací ramena se mohla volně otáčet. V myčce myjte pouze nádobí vhodné pro mytí v myčce. V myčce nemyjte dřevěné, hliníkové a cínové předměty, stříbrné příbory ani nádobí s dekorem (nesmaltované). Nádobí (např. talíře, misky, hrnce) musí být v koších umístěno tak, aby po něm mohla stékat voda.

Zapnutí spotřebiče: Stisknutím libovolného tlačítka (s výjimkou tlačítka ZRUŠIT/VYPNOUT) zapnete ovládací panel a budete moci zvolit program.

CS-4

Volba programu

6

Přehled programů

V části „Tabulka“ je uveden maximální možný počet programů. Programy vhodné pro váš spotřebič najdete v tabulce na straně 1.



Zvolte program podle uvedené Tabulky programů (strana 1).
Délka programu závisí na okolních podmínkách v domácnosti, na teplotě a tlaku vody apod.

Mycí cyklus

7

Dveře myčky musí být zavřené a vodovodní kohoutek otevřený.

Chcete-li přerušit běžící program (např. abyste mohli přidat nějaké nádobí):

- Opatrně otevřete dveře (program se přeruší) a vložte nádobí, (pozor na HORKOU páru!).
- Stisknete tlačítko **START**, do 3 vteřin zavřete dveře (program se spustí od okamžiku, ve kterém byl přerušen).

Chcete-li zrušit právě probíhající program:

- Otevřete dveře, stisknete tlačítko **ZRUŠIT/VYPNOUT** a zavřete dveře.
- (Při vypnutí spotřebiče se voda vypouští až 1 minutu).

Chcete-li změnit probíhající program:

- Otevřete dveře, stisknete tlačítko **ZRUŠIT/VYPNOUT**; tím zrušíte právě probíhající program a zavřete dveře.
- (Při vypnutí spotřebiče se voda vypouští až 1 minutu).
- Stisknutím jakéhokoli tlačítka s výjimkou tlačítka **ZRUŠIT/VYPNOUT** myčku zapnete.
- Zvolte nový program.
- Stisknete tlačítko **START** a do 3 vteřin zavřete dveře.

Vypnutí spotřebiče. Všechno OK...

8

Po vypuštění vody přejde pračka automaticky do **pohotovostního** režimu. Všechny kontrolky zhasnou.

Při otvírání dveří buďte opatrní: mohla by uniknout horká pára.

Vyndejte nádobí, začněte dolním košem, aby případné zbylé vodní kapky nemohly stékat na dole uložené nádobí.



Nádobí bude lépe usušené, když necháte po dokončení programu a před vyjmutím nádobí dveře myčky na chvíli otevřené, aby mohla uniknout pára. Dolní část pracovní kuchyňské desky musí být vhodně chráněna (viz pokyny v části „Údržba a instalace“).

Údržba a čištění

9

Filtry
Zkontrolujte je a případně vyčistěte.

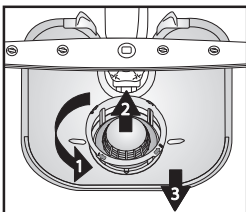

Odšroubujte mikrofiltr (1), vyndejte ho (2) spolu s jemným sítkem (3)...

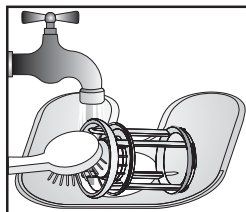

Opláchněte pod tekoucí vodou...

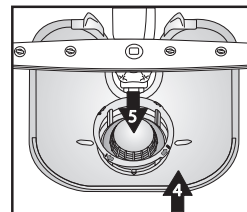

Vložit

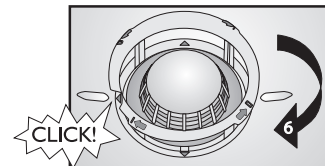

Zašroubujte mikrofiltr.
POZOR NA ZNAČKU!

Menší závady můžete opravit sami...

10

Ostříkovací ramena
Odstraňte ucpání / usazeniny.

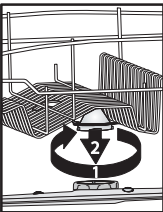

Odšroubujte a odstraňte horní rameno ...

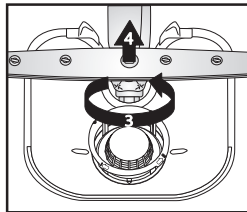

Odšroubujte a odstraňte dolní rameno ...

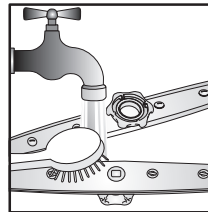

Ostříkovací ramena omyjte pod tekoucí vodou (případně použijte párátko)...

Nasaďte a zašroubujte pevně dolní i horní rameno.

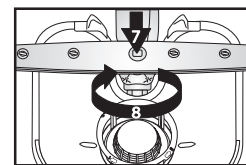
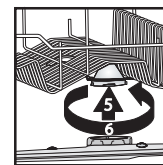



Jestliže dojde k poruše, ověřte nejprve následující body a pokuste se problém vyřešit. Teprve poté se obraťte na servis. Následující pokyny umožňují vyřešit většinu poruch a rychlou obnovu chodu spotřebiče.

Jak se chyby zobrazují na displeji:	Číslo funkce „F“x – blikání	Číslo chyby „E“y – blikání	0,5 s pauza
Myčka	Možné příčiny...	Řešení...	
...nefunguje/nespustila se	<ul style="list-style-type: none"> - Myčka musí být zapnutá. - Dveře myčky nejsou zavřené. - Funkce „Odložený start“ je ZAPNUTÁ. 	<ul style="list-style-type: none"> - Pokud není pod proudem, zkontrolujte domácí pojistku. - Zkontrolujte, zda jsou dveře myčky dobře zavřené. - Zkontrolujte, zda jste nezvolili funkci „Odložený start“ (je-li u modelu). V takovém případě se myčka spustí až po uplynutí nastavené doby. Případně nastavte funkci odloženého startu na „0“ (provedte RESET). 	
...ukazuje „F6 E2“	<ul style="list-style-type: none"> - Vodovodní kohoutek je zavřený. - Ohnutá přívodní hadice nebo ucpané filtry na přívodu vody. 	<ul style="list-style-type: none"> - Vodovodní kohoutek musí být otevřený. - Přívodní hadice nesmí být ohnutá a příslušný filtr na přívodu u připojení k vodovodnímu kohoutku nesmí být zanesený. 	
...ukazuje „F6 E7“ nebo „F6 E1“	<ul style="list-style-type: none"> - Tlak vody je příliš nízký. - Ohnutá přívodní hadice nebo ucpané filtry na přívodu vody. 	<ul style="list-style-type: none"> - Vodovodní kohoutek musí být při přívodu vody úplně otevřený (minimální průtok 0,5 litru za minutu). - Přívodní hadice nesmí být ohnutá a příslušný filtr na přívodu u připojení k vodovodnímu kohoutku nesmí být zanesený. 	
...ukazuje „F6 E3“ / mycí program předčasně skončil (nádoby je špinavé a vlhké).	<ul style="list-style-type: none"> - Zanesené nebo ucpané filtry. - Příliš málo vody ve vodním systému myčky. - Vypouštěcí hadice není správně umístěna. - Příliš pěny v myčce. 	<ul style="list-style-type: none"> - Filtry nesmí být znečištěné nebo zanesené. - Duté nádoby (např. mísy, šálky) musí být položeny do koše obráceně. - Vypouštěcí hadice musí být správně umístěna (u myček umístěných ve výšce ponechte min. 20–40 cm od dolního okraje spotřebiče) – viz pokyny k instalaci. - Opakujte bez mycího prostředku, nebo počkejte, až pěna zmizí. 	
...ukazuje „F8 E1“	<ul style="list-style-type: none"> - Zanesené filtry. - Vypouštěcí hadice je ohnutá. - Přípojka hadice k sifonu je zavřená. 	<ul style="list-style-type: none"> - Vycistěte filtry. - Vypouštěcí hadice nesmí být nikde ohnutá. - Kryt přípojky hadice sifonu musí být odstraněný. 	
<p>Po provedení výše uvedených postupů by mělo chybové hlášení zmizet. Většina problémů se takto vyřeší.</p> <p>RESET:</p> <ul style="list-style-type: none"> ➔ Stiskněte tlačítko ZRUŠIT / VYPNOUT. ➔ Zavřete dveře. ➔ Voda se automaticky vypouští až 1 minutu. ➔ Myčka je nyní připravena k opětovnému spuštění. 			
Nádoby a přístroje...	Možné příčiny...	Řešení...	
...není dokonale umyté/jsou na něm zbytky jídel	<ul style="list-style-type: none"> - Příliš málo prostoru mezi jednotlivými kusy nádobí (nesprávné umístění dutého nádobí v koši). - Příliš málo mycího prostředku; mycí prostředek je příliš starý, nebo byl nesprávně uložený. - Teplota není dostatečně vysoká k umytí velmi zašpiněného nádobí. - Dali jste nádoby do dolního i horního koše a přitom jste zvolili funkci „Poloviční náplň/Vícezónové“. - Časté používání programu Eco 50 °C. - Zanesená ostříkovací ramena, špinavé nebo nesprávně umístěné filtry. - Ostříkovací ramena jsou zablokována nádobím nebo přístroji. 	<ul style="list-style-type: none"> - Uložte nádoby tak, aby se vzájemně nedotýkalo. Duté nádoby (např. mísy, šálky) musí být položeny do koše dnem vzhůru. - Podle potřeby můžete také použít větší množství mycího prostředku, dodržujte pokyny výrobce. Mycí prostředky uchovávejte na suchém místě, ne však po příliš dlouhou dobu. - Na velmi špinavé nádoby byste měli zvolit mycí program s vyšší teplotou (viz tabulka programů na straně 1). - Jestliže zvolíte funkci „Poloviční náplň/Vícezónové“ (je-li u modelu dostupná), naplňte pouze horní koš nebo pouze dolní koš k vyšší účinnosti mytí a zajištění dokonalého umytí nádobí. - V případě častého používání programu Eco 50 °C (je-li u modelu dostupný) byste měli občas zvolit intenzivní program 65 °C (je-li to možné). - Ostříkovací ramena nesmí být zanesená a filtry nesmí být špinavé a musí být správně nainstalované (viz strana 5 „Údržba a čištění“). - Ostříkovací ramena se musejí volně otáčet a nesmí být blokována nádobím ani přístroji. 	

Nádobí a přístroje...	Možné příčiny...	Řešení...
...kontrolka soli svítí	- Použijte tablety pro měkkou vodu.	- Nastavte funkci „Tablety“; jestliže tato funkce není k dispozici, je rozsvícení kontrolky soli normální jev.
...má na sobě usazeniny: zbytky regenerační soli	- Příliš tvrdá voda. - Víčko zásobníku na sůl je otevřené. - Nedostatek leštidla.	- V oblastech s velmi tvrdou vodou je nutné zvýšit dávku regenerační soli (viz strana 2: „Jak nastavit tvrdost vody“). - Zavřete správně víčko. - Jestliže používáte kombinované mycí prostředky, zkuste přidat více leštidla.
...nádobí není usušené	- Plastové nádoby špatně schnou. - Nechali jste v myčce umyté nádoby delší dobu po skončení cyklu (např. při použití funkce „Odložený start“). - Nesprávné umístění dutého nádobí v koši. - Nesprávné dávkování leštidla. - Zvolili jste rychlý program.	- Syntetické materiály neschnou dobře; jestliže jsou na konci cyklu mokré, osušte je. - V tomto případě jsou kapky vody na nádobí a stranách myčky normální jev. Zkuste nechat dveře před vyjmutím nádobí 5 minut otevřené. - Položte nádoby tak, aby v prohlubních nezůstávala voda. - Zvyšte dávkování leštidla – viz strana 3: „Doplnění leštidla“. - Rychlý program 40 °C/45 °C je určený pro rychlé umytí nepříliš zašpiněného nádobí. Jestliže ho použijete pro plnou náplň středně/velmi zašpiněného nádobí, je možné, že nádoby zcela neuschne. V tomto případě zvolte standardně dlouhý program. Aby nádoby dokonale uschlo, nechte dveře myčky po skončení programu a před vyjmutím nádobí otevřené po dobu 15 minut.
...zbarvené plastové části	- Rajčatová/mrkvová šťáva.	- Např. rajská omáčka může zabarvit plastové části nádobí. Doporučujeme použít větší množství mycího prostředku v prášku, který zajistí lepší bělicí účinek. Používejte spíše programy s vyššími teplotami při mytí.
...matné sklenice apod.	- Nádobí nevhodné pro mytí v myčce (porcelán)	- V myčce myjte pouze nádoby vhodné pro mytí v myčce.
...odstranitelné skvrny na skleničkách	- Použití nesprávných programů pro skleničky.	- Nádobí by se nemělo vzájemně dotýkat. Nedávejte sklo dohromady do košů. Použijte vhodné programy pro skleničky.
...skleničky nejsou lesklé	- Skleničky nevhodné pro mytí v myčce (porcelán).	- Některé druhy skla nelze v myčce mýt.
...trvalé skvrny na skleničkách	- Duha na skleničkách.	- Tento jev je nevratný. Doporučujeme pro další mytí: - změňte nastavení u systému dávkování změkčovače. - Dbejte na doporučená dávkování mycího prostředku. - Při použití kombinovaných mycích tablet se řiďte doporučením výrobce.
...ztmavnutí a nečistoty u čajových šálek po umytí nezmizely	- Není známo.	- Tento jev je nevyhnutelný. Tein mění barvy trvale.
...rezavé skvrny	- Nepoužili jste předmytí.	- Slané nebo kyselé zbytky jídel mohou způsobit vznik rezavých skvrn i na nerezových přístrojích. Zabráníte tomu tak, že vždy použijete program předmytí, jestliže má být nádoby umyté až později.
...jiné skvrny	- Dávkování leštidla je příliš nízké.	- V případě výskytu skvrn zvyšte dávkování leštidla (viz strana 3 – „Dávkování leštidla“). - Pokud používáte kombinované mycí prostředky, zkuste přidat víc leštidla.
...šmouhy	- Dávkování leštidla je příliš vysoké.	- V případě šmouh snižte dávkování leštidla (viz strana 3, „Dávkování leštidla“). - Pokud používáte kombinované mycí prostředky, které obsahují leštidlo, nepřidávejte žádné další leštidlo.
...pěna	- Nevhodné dávkování mycího prostředku / leštidla.	- Používejte pouze požadované množství mycího prostředku / leštidla, jinak se může tvořit příliš pěny.

Pokud se porucha projevuje i po provedení výše uvedených kroků, vypněte spotřebič, vytáhněte zástrčku ze zásuvky a zavřete přívod vody. Obratě se na servisní středisko (viz záruční list). Před kontaktováním servisní služby si připravte tyto údaje:

- popis poruchy,
- typ a model spotřebiče,
- servisní kód (číslo uvedené na přilepeném typovém štítku technické podpory) na vnitřní straně dveří vpravo:

Service: 0000 000 00000 00 0000 000000



Všeobecné pokyny a upozornění

1. Balení

Obal je ze 100 % recyklovatelného materiálu a je označen recyklačním symbolem .

2. Odstranění obalu a kontrola obsahu

Po odstranění obalu se přesvědčte, zda nebyla myčka během přepravy poškozena a zda se dveře dobře zavírají. V případě jakýchkoli pochybností se obraťte na odborníky nebo na svého prodejce.

3. Před prvním použitím myčky

- Myčka je určena k provozu při okolní teplotě mezi 5 °C a 45 °C.
- Funkčnost myčky byla vyzkoušena výrobcem. Po této zkoušce mohly v myčce zůstat kapičky vody nebo skvrny, které zmizí po prvním mytí.

4. Úspora energie a vody

- Nádobí nepředmývejte pod tekoucí vodou.
- Myčku spouštějte pouze tehdy, je-li plná nádoba, nebo zvolte funkci „Poloviční náplň / Vícezónové“ (je-li u modelu).
- Pokud můžete využít ekologických energetických zdrojů, jako slunečních panelů, tepelných pump nebo zařízení na ústřední vytápění, připojte myčku k přívodu teplé vody pouze do maximální teploty této vody 60 °C. Přesvědčte se, zda je přívodní hadice požadovaného typu (nápis „70 °C max.“ nebo „90 °C max.“).

5. Dětská pojistka

- Obalový materiál uschovejte mimo dosah dětí.
- Nedovolte dětem, aby si s myčkou hrály.
- Mýcí prostředek, leštidlo a regenerační sůl uložte mimo dosah dětí.

6. Bezpečnostní upozornění

- Tento spotřebič nesmějí používat děti nebo osoby s fyzickým či psychickým postižením, s výjimkou situace, kdy na ně dohlíží odpovědná osoba, aby bylo zaručeno bezpečné používání spotřebiče.
- Nepoužívejte myčku venku.
- V blízkosti myčky neskladujte hořlavé materiály.
- Voda v myčce není pitná.
- Do mycího prostoru nedávejte žádná rozpouštědla. **Hrozí nebezpečí výbuchu.**
- Pozor na otevřené dveře. **Můžete o ně zakopnout.**
- Otevřené dveře unesou pouze vysunutý koš s nádobím. Nedávejte na ně žádné předměty, nesedejte si na ně, ani si na ně nestoupejte.
- Ostré předměty, kterými byste se mohli zranit (např. nože), je nutné vkládat do košíčku špičkou obrácenou směrem dolů. Dlouhé náčiní položte vodorovně do horního koše se špičkou obrácenou dovnitř myčky.

Záruka se nevztahuje na závady způsobené nesprávným použitím spotřebiče.

- Před čištěním nebo údržbou vždy vytáhněte zástrčku ze zásuvky a zavřete přívod vody; to platí i v případě poruchy.
- Opravy a technické úpravy smí provádět pouze kvalifikovaní technici.

7. Odolnost vůči mrazu

Jestliže spotřebič umístíte v místnosti, kde může teplota klesnout pod bod mrazu, je nutné ho úplně vypustit. Zavřete vodovodní kohoutek a odpojte přívodní i vypouštěcí hadici, pak nechte vytéct vodu. Ověřte si, že je v zásobníku na sůl alespoň 1 kg rozpuštěné regenerační soli, která myčku ochrání až do teploty -20 °C. Po spuštění programu se může na displeji objevit chybové hlášení (viz strana 6).

„F6 E2“ – Myčka musí být alespoň 24 hodin v prostředí s okolní teplotou min. 5 °C. Po odstranění těchto poruch je nutné provést RESET (viz část „Co dělat, když...“).

8. Likvidace

- Myčka byla vyrobena z recyklovatelných materiálů. Nechcete-li myčku už používat, postupujte podle místních předpisů pro odstraňování odpadu. Znehodnoťte ji odřiznutím elektrického přívodního kabelu. Nebezpečným situacím (např. riziko udušení) pro děti zabráníte, když rozbijete u myčky zámek, aby se v ní děti při hře nemohly zavřít.
- Tento spotřebič je označen v souladu s evropskou směrnicí 2002/96/ES o likvidaci elektrického a elektronického zařízení (WEEE) Zajištěním správné likvidace tohoto spotřebiče pomůžete zabránit případným negativním důsledkům na životní prostředí a lidské zdraví. Nesprávná likvidace tohoto typu spotřebiče v netříděném sběru

může mít škodlivé následky pro životní prostředí. Symbol  na spotřebiči nebo příslušných dokladech udává, že tento výrobek nesmí být likvidován spolu s domácím odpadem, ale je nutné ho odevzdat do nejbližšího sběrného centra k recyklaci elektrických a elektronických zařízení. Likvidace musí být provedena v souladu s místními předpisy o ochraně životního prostředí, které se týkají likvidace odpadu. Další informace o zpracování, recuperci a recyklaci tohoto výrobku zjistíte u příslušného místního úřadu, úřadu pro likvidaci domovního odpadu, nebo v obchodě, kde jste spotřebič zakoupili.

Prohlášení o souladu s předpisy EU

Tento spotřebič byl navržen, vyroben a dodán na trh v souladu s bezpečnostními požadavky směrnic ES: 2006/95/ES, 89/336/ES, 93/68/ES a 2002/95/ES (směrnice RoHS). 

Kapacita myčky: 13 jídelních souprav