

(viz popis funkcí vpravo)

**PŘED PRVNÍM POUŽITÍM SPOTŘEBIČE SI POZORNĚ PŘEČTĚTE TENTO STRUČNÝ NÁVOD K POUŽITÍ A POKYNY K INSTALACI!**

**OVLÁDACÍ PANEĽ SE U TĚTO MÝČKY AKTIVUJE STISKEM JAKĚHOKOLI TLAČÍTKA KROMĚ TLAČÍTKA ZRUŠIT/VYPNOUT. KDYŽ NENÍ SPUŠTĚN ŽÁDNÝ CYKLUS, OVLÁDACÍ PANEĽ SE Z DŮVODU ÚSPORY ENERGIE PO 30 VTERINÁCH AUTOMATICKY DEAKTIVUJE.**

**TLAČÍTKO VOLBY PROGRAMU**  
Stiskněte několikrát tlačítko „P“, až se na displeji objeví číslo požadovaného programu (P1... Px) – další informace jsou uvedeny v následující tabulce programů.

**TLAČÍTKO START/POKRAČOVAT**  
Stisknutím tohoto tlačítka spustíte zvolený program: Rozsvítí se kontrolka, která na konci programu zhasne. Při otevření dvířek během mycího cyklu se tento cyklus dočasně přeruší: Kontrolka Start bliká. Chcete-li cyklus opět spustit, stiskněte tlačítko Start a do 3 vteřin zavřete dvířka.

**TLAČÍTKO ZRUŠIT/VYPNOUT**  
Stisknutím tohoto tlačítka vypnete ovládací panel. Jestliže ho stisknete v průběhu programu, probíhající program se zruší a 1 minutu se bude vypouštět voda (na displeji se zobrazí 0:01). Jestliže ho stisknete, když je mýčka vypnutá, vypustí se z mýčky veškerá voda (1 minutový proces).

**Funkce a popis displeje**

**KONTROLKA MNOŽSTVÍ SOLI**  
Když se rozsvítí (na konci cyklu), je nutné doplnit zásobník soli.

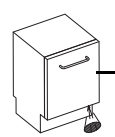

**PROVOZNI KONTROLKA**  
Kontrolka LED svítící na podlahu signalizuje zapnutí mýčky.

**KONTROLKA MNOŽSTVÍ LEŠTIDLA**  
Když se rozsvítí (na konci cyklu), je nutné doplnit dávkovač leštidla.



**ČASOVÝ DISPĚJ MÝTÍ**  
Na tomto displeji se zobrazuje délka cyklu a zbývající čas (h:min). Jestliže je zvolený „Odložený start“, signalizuje čas zbývající do spuštění programu (h.00) – do 1 hodiny (0:min). Jestliže se na displeji objeví zpráva „Fx Ey“, podívejte se na stranu 6 – část „Co dělat, když...“.

**MULTIZONE**  
Umožňuje vybrat mycí zóny. Stisknutím tohoto tlačítka (opakovaně) vyberte mycí zóny:  

- oba koše
- jen dolní koš
- jen horní koš
- kontrolka svítí

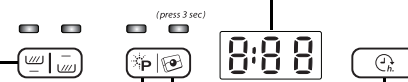

**NASTAVENÍ TABLETY**  
Toto nastavení umožňuje optimalizaci mycího cyklu podle typu mycího prostředku. Pokud chcete použít kombinované mycí prostředky v tabletě (leštido, sůl a mycí prostředek v 1 tabletě), stiskněte na 3 vteřiny tlačítko Tablety (dokud se nerozsvítí kontrolka). Jestliže použijete mycí prostředek v prášku nebo tekutý mycí prostředek, musí být kontrolka Tablety na ovládacím panelu vypnutá.

**TLAČÍTKO ODLOŽENÝ START**  
Stiskněte dané tlačítko (opakovaně), chcete-li odložit start programu. Odložení lze nastavit na 1 až 24 hodin. Každým stisknutím tlačítka se ukazatel odložení zvýší o jednu hodinu a po dosažení 24 hodin znovu začne od 0. Pak stiskněte tlačítko START. Mýti začne po uplynutí nastavené doby.

**POWERCLEAN®**  
Díky přidáním vodním tryskám umožňuje tato funkce intenzivnější a účinnější mytí nádobí ve vymezené části v dolním koši. Tato funkce se doporučuje k mytí rendlíků a hrnců (viz strana 4). Funkci PowerClean® zapnete tímto tlačítkem (rozsvítí se kontrolka). Chcete-li dosáhnout nejlepšího mycího výkonu a optimalizace prostředků při vkladání nádobí bez funkce PowerClean®, je třeba funkci PowerClean® vypnout.

Tabulka programů			Mycí prostředek	Spotřeba			Fáze sušení
Programy	Dostupné funkce	Doporučení ke vkladání nádobí		Litry	kWh	Minuty <sup>1)</sup>	
P1	6th Sense® PowerClean® 40-70 °C	Odložení Multizone PowerClean® Tento program použijte, pokud je nádobí normálně zašpiněné se zasychlými zbytky jídel. Senzor zjistí úroveň zašpinění nádobí a odpovídajícím způsobem nastaví program. Když senzor ukončí snímaní stupně zašpinění nádobí, zobrazí se na displeji odpovídající symbol a délka cyklu se aktualizuje. Funkci deaktivujete stisknutím tlačítka PowerClean® na ovládacím panelu.	X	7-15	1,00-1,70	70-172	Plná
P2	Předmětů studená	Odložení Multizone Nádobí, které má být umyto později.	—	4,0	0,01	14-16	NE
P3	Křehké 40 °C	Odložení Multizone Lehce zašpiněné nádobí, např. skleničky a šálky.	X	10,5	0,85	105-114	Mírná
P4	Rychlý 45 °C	Odložení Multizone Málo zašpiněné nádobí bez zasychlých zbytků jídel.	X	11,0	0,85	30-50	NE
P5	eco Eko <sup>2)</sup> 50 °C	Odložení Multizone PowerClean® Normálně zašpiněné nádobí. Jedná se o standardní program nejvýhodnější z hlediska kombinované spotřeby vody a energie.	X	6,0	0,92	240	Plná
P6	Rychlý každodenní 60 °C	Odložení Multizone Normálně zašpiněné nádobí.	X	11,0	1,30	80-95	Plná
P7	Tichý 50 °C	Odložení Multizone Normálně zašpiněné nádobí, šetrný a tichý program (39 dbA) díky slabšímu tlaku proudu vody.	X	10,0	1,20	290-299	Mírná
P8	Intenzivní 65 °C	Odložení Multizone PowerClean® Doporučený program pro velmi špinavé nádobí, hlavně hrnce a pánve.	X	11,0	1,60	165-175	Plná
P9	Pára	Odložení Multizone PowerClean® Program s působením páry určený pro velmi zašpiněné nádobí, pánve a hrnce; namáčená ani ruční předměty není nutné.	X	11,0	1,75	180-190	Plná
P10	Hygiena	Odložení Multizone PowerClean® Normálně zašpiněné nebo velmi zašpiněné nádobí, mytí s dodatečným antibakteriálním účinkem; přerušení programu (např. při otevření dveří) narušuje proces ničení choroboplodných zárodků.	X	14,0	1,40	110-120	Plná

1) Uvedené hodnoty programu byly získány v souladu s evropskou normou EN 50242 za běžných podmínek (bez jiných funkcí) a mohou se lišit podle místních podmínek. U programů se senzorem mohou být rozdíly až 20 minut v důsledku systému automatické kalibrace spotřebiče.  
 2) Výchozí program pro energetický štětek v souladu s normou EN 50242 – Poznámka pro zkušebny: Podrobnější informace o podmínkách srovnávacího zátěžového testu podle normy EN a další testy najdete na následující adrese: „contact@whirlpool.com“.  
 SYSTÉM RECYKLACE VODY: Tyto programy uchovávají vodu ve speciální nádrže.  
 CYKLUS ČISTĚNÍ NADRŽKY (nejméně 45 minut) probíhá automaticky každých 30 cyklů nebo po každém vypnutí proudu k zajištění nejlepších podmínek spotřebiče.  
 \* Spotřeba energie: Klidový stav: 1,08 W / Vypnuto: 0,40 W.

5019 300 01306

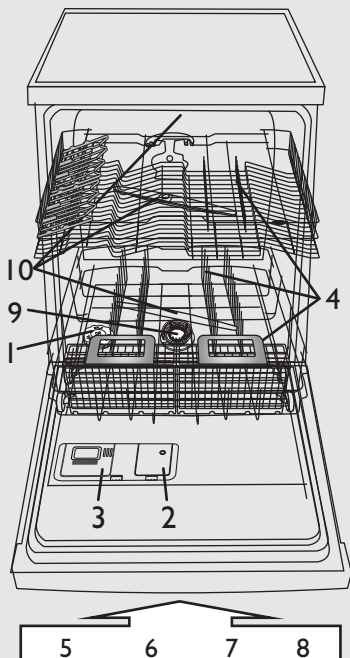

- 1- zásobník na sůl
- 2- dávkovač leštidla
- 3- dávkovač mycího prostředku
- 4- systém košů
- 5, 6, 7, 8- funkce dostupné na ovládacím panelu
- 9- filtry
- 10- ostříhvací ramena

**Tvrdost vody je nutné nastavit pouze před prvním mycím cyklem, nebo jestliže se změnila tvrdost vody**

**i** Z výroby je myčka nastavena do polohy středně tvrdé vody (stupeň 4).

**!** I když použijete tablety obsahující sůl, je nutné ještě přidat regenerační sůl, protože tyto prostředky nejsou při změkčování tvrdé vody dostatečně účinné.

**!** **Při prvním použití je nutné naplnit zásobník soli bez ohledu na stupeň tvrdosti vody** (viz popis dále v kroku 1 „Denní kontrola“).

- Stiskněte a podržte současně na alespoň 3 vteřiny tlačítka **Volba PROGRAMU** a **ZRUŠIT/Vypnuto**.
- Na displeji se objeví stávající nastavení tvrdosti vody.
- Nastavení změňte stisknutím tlačítka **Volba PROGRAMU**. Rozsah je od 1 do 7 (když dosáhnete stupně 7, dalším stisknutím tlačítka se znovu nastaví stupeň 1).
- Počkejte 30 vteřin (ovládací panel zhasne), nebo stiskněte tlačítko **Start/Pokračovat**.

1. Tvrdost vody zjistíte u příslušného místního vodárenského podniku a je...				2. ...zadejte tuto hodnotu do myčky.	Rady k dávkování mycího prostředku	
Německé stupně °dH	Francouzské stupně °fH	Anglické stupně °eH	Stupeň tvrdosti vody	Zadaná hodnota se zobrazí na displeji.	Gel nebo prášek (leštidlo a sůl)	Tablety
0 - 5	0 - 9	0 - 6,3	Měkká	1	přejděte ke kroku 1 (viz „Denní kontrola“)	jestliže je voda TVRdá, je třeba přidat další sůl (přejděte ke kroku 1 „Denní kontrola“)
6 - 10	10 - 18	7 - 12,6	Střední	2		
11 - 15	19 - 27	13,3 - 18,9	Normální	3		
16 - 21	28 - 37	19,6 - 25,9	Středně tvrdá	4		
22 - 28	38 - 50	26,6 - 35	Náročná	5		
29 - 35	51 - 63	35,7 - 44,1	Velmi tvrdá	6		
36 - 50	64 - 90	44,8 - 62,4	Extrémně tvrdá	7		

## Naplnění zásobníku soli – Rozpuštění vodního kamene (není nutné, jestliže je stupeň tvrdosti vody nastavený na možnost „měkká“)

**1**

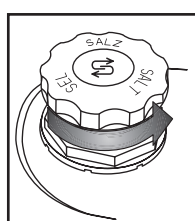

Optický ukazatel (podle modelu).  
Odšroubujte uzávěr.

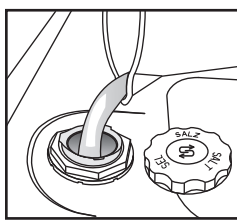

Pouze před prvním mytím naplňte zásobník vodou.

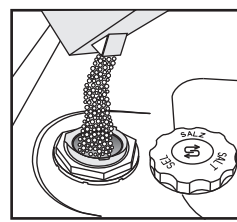

**Nasypte sůl** (nikdy do zásobníku nesypte mycí prostředek!), min. 0,8 kg / max. 1 kg.

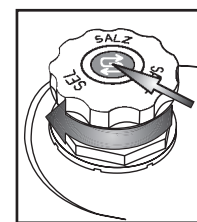

Odšroubujte víčko. Odstraňte zbytky soli okolo víčka. Některý zásobník na sůl má ve víčku zabudovaný ukazatel stupňů (viz níže jak provést kontrolu).

**!** **Po přidání soli spusťte okamžitě mycí program** (program „Předmytí“ není dostačující). Vyteklý slaný roztok nebo zrnka soli mohou způsobit silnou korozi a nenapravitelně poškodit díly z nerezové oceli. Na reklamace související s tímto problémem se nevztahuje záruka.

(podle modelu)

**i** Po přidání soli může kontrolka soli svítit ještě několik mycích cyklů. Je-li tvrdost vody kategorie (měkká), není třeba používat sůl.

**Kontrolka soli na ovládacím panelu**

▶ JE-LI NUTNÉ PŘIDAT SŮL, kontrolka se rozsvítí.

**Kontrolka soli na víčku zásobníku na sůl**

▶ zelená: OK průhledná: DOPLNIT LEŠTIDLO

## Doplnění leštidla (není nutné, když použijete tablety) – Jak nastavit dávkování leštidla

## Denní kontrola

**2**

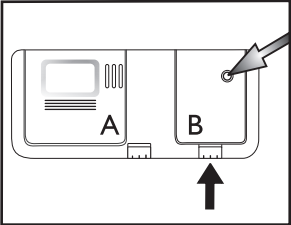

Optický ukazatel

Podle potřeby otevřete víčko B (stiskněte příslušné tlačítko).

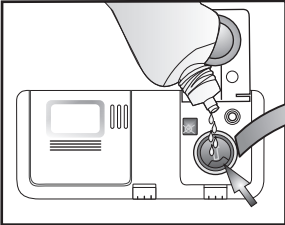



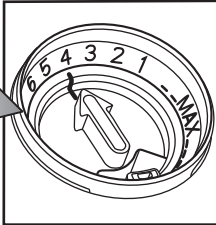

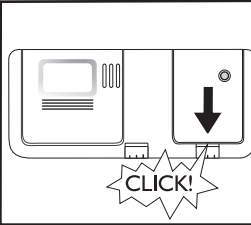

Nalijte leštidlo ke značce max ~150 ml.



Množství leštidla je možné upravit podle použitého prostředku. Čím menší nastavení, tím méně leštidla program použije (nastavení z výroby; poloha 4). Stisknutím tlačítka otevřete víčko B. Mincí nebo podobným předmětem otočte šipku do požadované polohy. Po nastavení množství leštidla víčko opět zavřete.



CLICK!

	Zkontrolujte kontrolku množství leštidla, zda je dávkovač dostatečně plný.	(podle modelu)	<b>Kontrolka množství leštidla na ovládacím panelu</b>	<b>Kontrolka množství leštidla na dávkovači</b>
		Používejte pouze leštidla vhodná pro myčky. Případně rozličné leštidlo <b>ihned</b> seřete. Zabráníte tak tvorbě nadměrného množství pěny, které zhoršuje mytí nádobí.	 Kontrolka se rozsvítí, je-li <b>TŘEBA PŘIDAT LEŠTIDLO</b> .	 tmavá: OK  průhledná: <b>DOPLNIT LEŠTIDLO</b>
	Jestliže jsou na nádobí šmouhy: seřídte dávku leštidla na dolní nastavení (1–3). Není-li nádobí dokonale suché: nastavte dávkovač na vyšší hodnotu (5–6). Plastové nádobí hůře schne a lepšího usušení nedosáhnete ani nastavením na vyšší čísla.			
	Mycí prostředky, které obsahují i leštidlo, působí až s delšími programy. U krátkých programů mohou být po umytí na nádobí zbytky mycího prostředku (je-li to třeba, použijte mycí prostředky v prášku). Mycí prostředky s leštidlem mohou způsobovat nadměrné množství pěny.			

## Doplnění mycího prostředku – Používejte pouze mycí prostředek pro myčky podle doporučení výrobce.

## Denní použití

**3**

Otevřete víčko A (stiskněte příslušné tlačítko).

Přidejte mycí prostředek: **tabletu / prášek / tekutinu** do velké komory. Postupujte podle doporučení výrobce mycího prostředku uvedeného na jeho obalu.

Dávka mycího prostředku naplňte vždy až před spuštěním mycího programu.

Použijte pouze jednu tabletu na jeden cyklus, vložte ji vždy do dávkovače mycího prostředku.

Můžete použít všechny typy tablet, ale u typu 2 v 1 je nutné přidat sůl.

Může se stát, že se některé typy tablet během krátkých cyklů zcela nerozpustí (Rychlý, Křehké, Ruční mytí); umístěním tablet na spodní plochu vany usnadníte její rozpouštění a podpoříte proces mytí.

Zavřete víčko stisknutím ryhování na víčku.

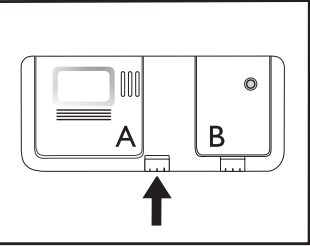
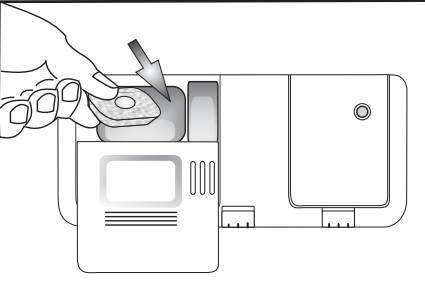
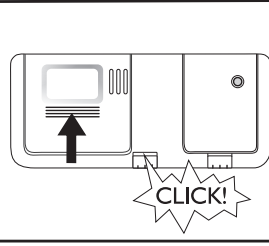
CLICK!

## HORNÍ KOŠ – podle modelu

## Jak vkládat nádobí do košů

**4** A – Nastavitelné držáky (2 nebo 4): vodorovně položené pro šálky / dlouhé náčini / skleničky na stopce.

A – ZAVŘENO

A – OTEVŘENO

OTEVŘÍT A:



Otočte držákem ve směru hodinových ručiček a zavěste ho na koš.

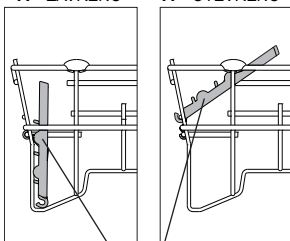

A

B – Košíček na příbory: pokud je vybraná funkce „Poloviční náplň / Multizone“, může být umístěný v horním koši. Mřížku (F) musíte ale odstranit.

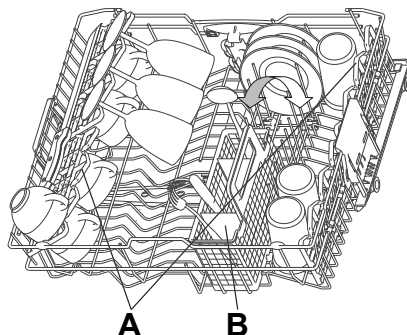

A

B

**Seřízení výšky horního koše** (pokud je k dispozici). Zvednete-li horní koš, budete mít více prostoru v dolním koši. Jestliže ho spustíte, budete mít více místa v horním koši například k uložení dlouhých sklenic.  
- Uchopte a vytáhněte dvě boční držadla (C) (musí být na stejné úrovni) a horní koš zvedněte nebo spustíte.

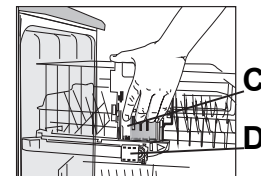

C  
D

**Jak odstranit horní koš** (pokud je to možné)

**Chcete-li do dolního koše uložit velké kusy nádobí, můžete horní koš odstranit.**

- Otevřete dvě zarážky (D) a vytáhněte horní koš (při použití horního koše musí být zarážky vždy zavřené).

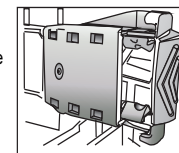

D – ZAVŘENO

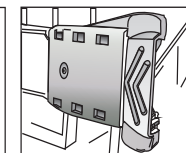

D – OTEVŘENO

## DOLNÍ KOŠ – v závislosti na modelu

### Použití funkce PowerClean®

Při funkci PowerClean® se používají speciální vodní trysky v zadní části myčky k intenzivnějšímu mytí velmi špinavého nádobí.

1. Upravte prostor (G) pro funkci PowerClean® sklopením zadních držáků talířů. Tím uvolníte prostor pro hrnce.

2. Hrnce a rendlíky položte kolmo do prostoru funkce PowerClean®. **Hrnce musí být nakloněné směrem k proudům vody.**

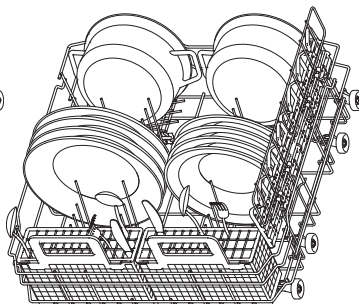
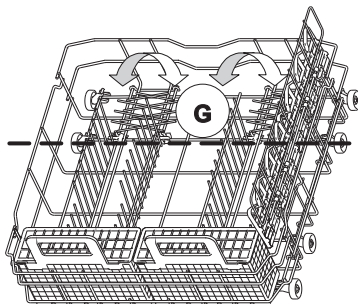
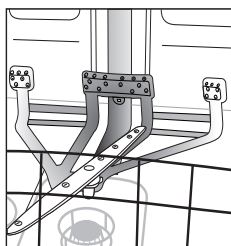

E – Košík na příbory

F – Mřížka: Odděluje příbory, lépe se tak umyjí.

G – Kolmé držáky talířů: Můžete je sklopit při vkládání hrnců.

H – Boční držák se sklopnými rameny (je-li k dispozici): Police lze použít také k uložení dlouhého náčiní nebo šálků.

**PŘÍDAVNÝ BOČNÍ DRŽÁK LZE VYJMOUT:** Chcete-li držák vyjmout, zatáhněte za držák směrem k přední části košíku a zvedněte ho.

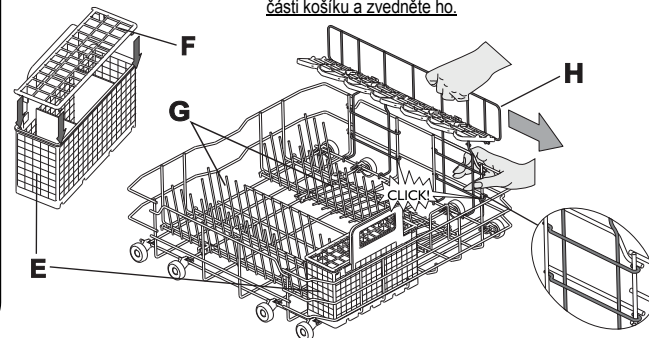

**5**



Položte nádobí tak, aby v prohlubních nezůstávala voda a ostřikovací ramena se mohla volně otáčet. V myčce myjte pouze nádobí vhodné pro mytí v myčce. V myčce nemyjte dřevěné, hliníkové a cínové předměty, stříbrné příbory nebo nádobí s dekorem (nesmaltované). Nádobí (např. talíře, misky, hrnce) musí být v koších umístěno tak, aby po něm mohla stékat voda.

Zapnutí spotřebiče. Stisknutím libovolného tlačítka (kromě tlačítka ZRUŠIT/Vypnout) zapnete ovládací panel a budete moci zvolit program.

CS-4

## Volba programu

# 6

### Přehled programů

V části „Tabulka“ je uveden maximální možný počet programů. Programy vhodné pro daný spotřebič naleznete v tabulce na straně 1.



Zvolte program podle uvedené tabulky programů (strana 1).

Doba trvání programu závisí na okolních podmínkách v domácnosti, na teplotě a tlaku vody apod.

## Mycí cyklus

# 7

Dvířka myčky nádobí musí být zavřená a vodovodní kohoutek otevřený.

### Chcete-li přerušit probíhající program (např. abyste mohli přidat nějaké nádoby):

- Opatrně otevřete dvířka (program se přeruší) a vložte nádoby (pozor na HORKOU páru!).
- Stiskněte tlačítko **START**, do 3 vteřin zavřete dveře (program se spustí od okamžiku, ve kterém byl přerušen).

### Chcete-li zrušit právě probíhající program:

- Otevřete dveře, stiskněte tlačítko **ZRUŠIT/Vypnout** a zavřete dveře.
- (Při vypnutí spotřebiče se voda vypouští až 1 minutu).

### Chcete-li změnit probíhající program:

- Otevřete dveře, stiskněte tlačítko **ZRUŠIT/Vypnout**; tím zrušíte právě probíhající program a zavřete dveře.
- (Při vypnutí spotřebiče se voda vypouští až 1 minutu).
- Stisknutím jakéhokoli tlačítka s výjimkou tlačítka **ZRUŠIT/Vypnout** myčku zapněte.
- Zvolte nový program.
- Stiskněte tlačítko **START** a do 3 vteřin zavřete dveře.

## Vypnutí spotřebiče. Všechno OK...

# 8

Po vypuštění vody přejde pračka automaticky do **Pohotovostního** režimu. Všechny kontrolky zhasnou.

Při otvírání dveří buďte opatrní: mohla by uniknout horká pára.

Vyndejte nádoby, začněte dolním košem, aby případné zbylé vodní kapky nemohly stékat na dole uložené nádoby.

## Údržba a čištění

# 9

**Filtry**  
Zkontrolujte je a popřípadě vyčistěte.

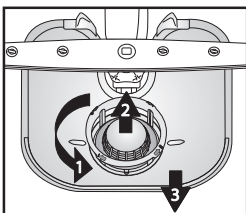

Odšroubujte mikrofiltr (1), vyndejte ho (2) spolu s jemným sítkem (3)...

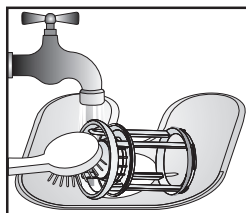

Opláchněte pod tekoucí vodou...

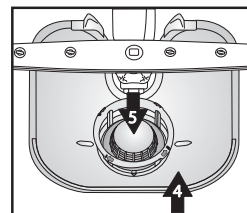

Vložte



Zašroubujte mikrofiltr.  
POZOR NA ZNAČKU!

CLICK!

## Menší závady můžete opravit sami...

# 10

**Ostříkovací ramena**  
Odstraňte ucpání / usazeniny.

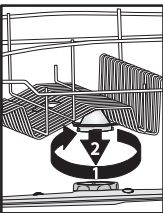

Odšroubujte a odstraňte horní rameno...

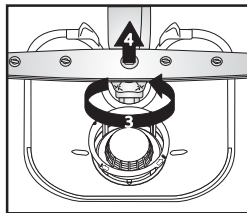

Odšroubujte a odstraňte dolní rameno...

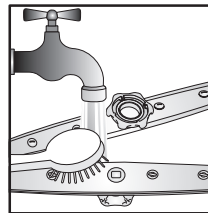

Ostříkovací trysky umyjte pod tekoucí vodou (podle potřeby použijte párátko)...

Nasaďte a zašroubujte pevně dolní i horní rameno.

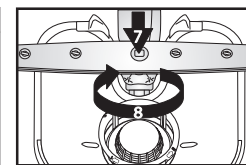
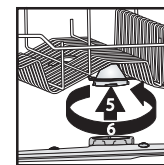



Jestliže dojde k poruše, ověřte nejprve následující body a pokuste se problém odstranit. Teprve potom se obraťte na servis. Následující pokyny umožňují vyřešit většinu poruch a rychlou obnovu chodu spotřebiče.

Jak se chyby zobrazují na displeji:	Číslo funkce „F“x – blikání	Číslo chyby „E“y – blikání	0,5 s pauza
Myčka...	Možné příčiny...	Řešení...	
... nefunguje / nespustila se	<ul style="list-style-type: none"> <li>- Myčka musí být zapnutá.</li> <li>- Dvířka myčky nejsou zavřená.</li> <li>- Funkce „Odložený start“ je ZAPNUTÁ.</li> </ul>	<ul style="list-style-type: none"> <li>- Pokud není pod proudem, zkontrolujte domácí pojistku.</li> <li>- Zkontrolujte, zda jsou dvířka myčky dobře zavřená.</li> <li>- Ověřte si, zda jste nevolili funkci „Odložený start“ (je-li u modelu k dispozici). Pokud je funkce k dispozici, zařízení se spustí, jakmile uplyne nastavená doba. Pokud je to nutné, RESEŤUJTE zařízení stiskem tlačítka ZRUŠIT nebo zahajte okamžité mytí stisknutím tlačítka START.</li> </ul>	
... ukazuje „F6 E2“	<ul style="list-style-type: none"> <li>- Vodovodní kohoutek je zavřený.</li> <li>- Přívodní hadice je ohnutá nebo jsou ucpané filtry na přívodu vody.</li> </ul>	<ul style="list-style-type: none"> <li>- Vodovodní kohoutek musí být otevřený.</li> <li>- Přívodní hadice nesmí být ohnutá a příslušný filtr na přívodu u připojení k vodovodnímu kohoutku nesmí být zanesený.</li> </ul>	
... ukazuje „F6 E7“ nebo „F6 E1“	<ul style="list-style-type: none"> <li>- Tlak vody je příliš nízký.</li> <li>- Přívodní hadice je ohnutá nebo jsou ucpané filtry na přívodu vody.</li> </ul>	<ul style="list-style-type: none"> <li>- Vodovodní kohoutek musí být při přívodu vody úplně otevřený (minimální průtok 0,5 litru za minutu).</li> <li>- Přívodní hadice nesmí být ohnutá a příslušný filtr na přívodu u připojení k vodovodnímu kohoutku nesmí být zanesený.</li> </ul>	
... ukazuje „F6 E3“ / mycí program předčasně skončil (nádobí je špinavé a vlhké)	<ul style="list-style-type: none"> <li>- Filtry jsou zanesené nebo ucpané.</li> <li>- Ve vodním systému myčky je příliš málo vody.</li> <li>- Vypouštěcí hadice není správně umístěná.</li> <li>- V myčce je příliš pěny.</li> </ul>	<ul style="list-style-type: none"> <li>- Filtry nesmí být znečištěné nebo zanesené.</li> <li>- Duté nádoby (např. misky, šálky) musí být položeny do koše dnem vzhůru.</li> <li>- Vypouštěcí hadice musí být správně umístěná (u myček umístěných ve výšce ponechte min. 20–40 cm od dolního okraje spotřebiče) – viz pokyny k instalaci.</li> <li>- Opakujte bez mycího prostředku, nebo počkejte, až pěna zmizí.</li> </ul>	
... ukazuje „F8 E1“	<ul style="list-style-type: none"> <li>- Filtry jsou zanesené.</li> <li>- Vypouštěcí hadice je ohnutá.</li> <li>- Přípojka hadice k sifonu je zavřená.</li> </ul>	<ul style="list-style-type: none"> <li>- Vycištěte filtry.</li> <li>- Vypouštěcí hadice nesmí být nikde ohnutá.</li> <li>- Kryt přípojky hadice sifonu musí být odstraněný.</li> </ul>	
<p>Po provedení výše uvedených postupů by mělo chybové hlášení zmizet. Většinu problémů lze tímto postupem vyřešit.</p> <p><b>RESET:</b></p> <ul style="list-style-type: none"> <li>➔ Stiskněte tlačítko ZRUŠIT/Vypnout.</li> <li>➔ Zavřete dvířka.</li> <li>➔ Voda se automaticky vypouští až 1 minutu.</li> <li>➔ Myčka je nyní připravena k opětovnému spuštění.</li> </ul>			
Nádobí a přístroje...	Možné příčiny...	Řešení...	
... nejsou dokonale umyté / jsou na něm zbytky jídel	<ul style="list-style-type: none"> <li>- Příliš málo prostoru mezi jednotlivými kusy nádobí (nesprávné umístění dutého nádobí v koši).</li> <li>- Příliš málo mycího prostředku; mycí prostředek je příliš starý, nebo byl nesprávně uložený.</li> <li>- Teplota není dostatečně vysoká k umytí velmi zašpiněného nádobí.</li> <li>- Dalí jste nádobí do dolního i horního koše a přitom jste zvolili funkci „Poloviční náplň / Multizone“.</li> <li>- Program Eko 50 °C je často používán.</li> <li>- Ostříkovací ramena jsou zanesená, filtry špinavé nebo nesprávně umístěné.</li> <li>- Ostříkovací ramena jsou zablokována nádobím nebo přístroje.</li> </ul>	<ul style="list-style-type: none"> <li>- Uložte nádoby tak, aby se vzájemně nedotýkaly. Duté nádoby (např. misky, šálky) musí být položeny do koše dnem vzhůru.</li> <li>- Podle potřeby můžete použít také větší množství mycího prostředku, dodržujte však pokyny výrobce. Mycí prostředky uchovávejte na suchém místě, ne však příliš dlouhou dobu.</li> <li>- Na velmi špinavé nádoby byste měli zvolit mycí program s vyšší teplotou (viz tabulka programů na straně 1).</li> <li>- Jestliže zvolíte funkci „Poloviční náplň / Multizone“ (je-li u modelu), naplňte <b>pouze</b> horní koš nebo <b>pouze</b> dolní koš, aby byl účinek mytí lepší a nádobí bylo dokonale umyté.</li> <li>- V případě častého používání programu Eko 50 °C (je-li u modelu) byste měli občas zvolit intenzivní program 65 °C (je-li u modelu).</li> <li>- Ostříkovací ramena nesmí být zanesená, filtry nesmí být špinavé a musí být správně nainstalované (viz strana 5, „Údržba a čištění“).</li> <li>- Ostříkovací ramena se musí volně otáčet a nesmí být blokována nádobím ani přístroje.</li> </ul>	



Nádobí a přístroje...	Možné příčiny...	Řešení...
... kontrolka soli svítí.	- Použijte tablety pro měkkou vodu.	- Nastavte funkci „Tablety“; jestliže tato funkce není k dispozici, je rozsvícení kontrolky soli normální jev.
... má na sobě usazeniny: zbytky regenerační soli	- Voda je příliš tvrdá. - Víčko zásobníku na sůl je otevřené. - Nedostatek leštidla.	- V místech s velmi tvrdou vodou je nutné zvýšit dávku regenerační soli (viz strana 2, „Jak nastavit tvrdost vody“). - Zavřete správné víčko. - Jestliže používáte tablety vše v jednom, zkuste přidat víc leštidla.
... nádobí není usušené	- Plastové nádoby špatně schnou. - Nechali jste v myčce nádobí ještě dlouho po ukončení cyklu (např. při použití funkce „Odložený start“). - Duté nádobí je v koši nesprávně umístěno. - Dávkování leštidla je nesprávné. - Zvolili jste rychlý program.	- Syntetické materiály neschnou dobře. Jestliže jsou na konci cyklu mokré, osušte je. - V tomto případě jsou kapky vody na nádobí a stranách myčky normální jev. Zkuste nechat dveře před vyjmutím nádobí 5 minut otevřené. - Položte nádobí tak, aby v prohlubních nezůstávala voda. - Zvyšte dávkování leštidla (viz strana 3, „Doplňení leštidla“). - Rychlý program 40 °C / 45 °C je určený pro rychlé umytí nepřilís zašpiněného nádobí. Jestliže ho použijete pro plnou náplň středně či velmi zašpiněného nádobí, je možné, že nádobí zcela neuschne. V tomto případě zvolte standardně dlouhý program. Aby nádobí dokonale uschlo, nechte dvířka myčky po skončení programu a před vyjmutím nádobí otevřená po dobu 15 minut.
... má zbarvené plastové části	- Na nádobí se vyskytla rajčatová či mrkvová šťáva.	- Např. rajská omáčka může zbarvit plastové části nádobí. Doporučujeme použít větší množství mycího prostředku v prášku, který zajistí lepší bělicí účinek. Používejte spíše programy s vyššími teplotami při mytí.
... matné sklenice apod	- Nádobí není vhodné k mytí v myčce (porcelán).	- V myčce myjte pouze nádobí vhodné pro mytí v myčce.
... na skleničkách jsou odstranitelné skvrny	- Byl použit nesprávný program pro skleničky.	- Nádobí by se nemělo vzájemně dotýkat. Nedávejte sklo dohromady do košů. Použijte vhodné programy pro skleničky.
... skleničky nejsou lesklé	- Skleničky nejsou vhodné k mytí v myčce (porcelán).	- Některé druhy skla nelze v myčce mýt.
... na skleničkách jsou trvalé skvrny	- Duha na skleničkách.	- Tento jev je nevratný. Doporučujeme do budoucna: - Změňte nastavení u systému dávkování změkčovače. - Buďte opatrní a dodržujte doporučená dávkování mycího prostředku. - Při použití tablet vše v jednom se řiďte doporučením výrobce.
... ztmavnutí a nečistoty na čajových šálcích po umytí nezmizely	- Není známo.	- Tento jev je nevyhnutelný. Tein mění barvy trvale.
... na nádobí jsou rezavé skvrny	- Nepoužili jste předmytí.	- Slané nebo kyselé zbytky jídel mohou způsobit vznik rezavých skvrn i na nerezových přístrojích. Abyste tomu zabránili, vždy používejte program předmytí, jestliže má být nádobí umyté až později.
... na nádobí jsou jiné skvrny	- Dávkování leštidla je příliš nízké.	- V případě skvrn zvyšte dávkování leštidla (viz strana 3, „Dávkování leštidla“). - Pokud používáte kombinované mycí prostředky, zkuste přidat víc leštidla.
... na nádobí jsou šmouhy	- Dávkování leštidla je příliš vysoké.	- V případě šmouh snižte dávkování leštidla (viz strana 3, „Dávkování leštidla“). - Pokud používáte kombinované mycí prostředky, které obsahují leštidlo, nepřidávejte žádné další leštidlo.
... na nádobí je pěna	- Dávkování mycího prostředku / leštidla je nevhodné.	- Používejte pouze požadované množství mycího prostředku / leštidla, jinak se může tvořit příliš pěny.

## Vytáhněte zástrčku ze zásuvky.

## Co dělat, když...

Pokud se porucha projevuje i po provedení výše uvedených kroků, vypněte spotřebič, vytáhněte zástrčku ze zásuvky a zavřete přívod vody. Obrat'te se na servisní středisko (viz záruční list). Před kontaktováním servisní služby si připravte tyto údaje:

- popis poruchy,
- typ a model spotřebiče,
- servisní kód (číslo uvedené na přilepeném typovém štítku technické podpory) na vnitřní straně dveří vpravo:



## Všeobecné pokyny a upozornění

### 1. Balení

Obal je ze 100 % recyklovatelného materiálu a je označen recyklačním symbolem 

### 2. Odstranění obalu a kontrola obsahu

Po odstranění obalu se přesvědčte, zda nebyla myčka během přepravy poškozena a zda se dveře dobře zavírají. V případě jakýchkoli pochybností se obraťte na odborníky nebo na svého prodejce.

### 3. Před prvním použitím myčky

- Toto zařízení je určeno k provozu v prostředí s teplotou nejméně 5 °C.
- Funkčnost myčky nádobí byla vyzkoušena výrobcem. Po této zkoušce mohly v myčce zůstat kapičky vody nebo skvrny, které zmizí po prvním mytí.

### 4. Úspora energie a vody

- Nádobí nepředmývejte pod tekoucí vodou.
- Myčku spouštějte jen tehdy, je-li plná nádobí. Nebo zvolte funkci „Poloviční náplň / Multizone“ (je-li u modelu).
- Můžete-li využít energetických zdrojů šetrnějších k životnímu prostředí, jako slunečních panelů, tepelných pump nebo zařízení na ústřední vytápění, připojte myčku k přívodu teplé vody pouze do maximální teploty této vody 60 °C. Ověřte, zda máte přívodní hadici požadovaného typu (nápis „70 °C max“ nebo „90 °C max“).

### 5. Dětská pojistka

- Obalový materiál uschovejte mimo dosah dětí.
- Nedovolte dětem, aby si s myčkou nádobí hrály.
- Mycí prostředek, leštidlo a regenerační sůl uschovejte mimo dosah dětí.

### 6. Bezpečnostní upozornění

- Tento spotřebič nesmějí používat děti nebo osoby s fyzickým či psychickým postižením, s výjimkou situace, kdy na ně dohlíží odpovědná osoba, aby bylo zaručeno bezpečné používání spotřebiče.
- Nepoužívejte myčku venku.
- V blízkosti myčky neskladujte hořlavé materiály.
- Voda v myčce není pitná.
- Do mycího prostoru nedávejte žádná rozpouštědla. **Hrozí nebezpečí výbuchu!**
- Dávejte pozor na otevřená dvířka. **Můžete o ně zakopnout!**
- Otevřená dvířka unesou pouze vysunutý koš s nádobím. Nepokládejte na ně žádné předměty, nesedejte si na ně ani si na ně nestoupejte.
- Ostré předměty, kterými byste se mohli zranit (např. nože), je nutné vkládat do košíčku špičkou obrácenou směrem dolů. Dlouhé náčiní položte vodorovně do horního koše se špičkou obrácenou dovnitř myčky.

Záruka se nevztahuje na závady způsobené nesprávným použitím spotřebiče.

- Před čištěním nebo údržbou vždy vytáhněte zástrčku ze zásuvky a zavřete přívod vody; to platí i v případě poruchy.
- Opravy a technické úpravy smí provádět pouze kvalifikovaný technik.

### 7. Odolnost vůči mrazu

Jestliže spotřebič umístíte v místnosti, kde může teplota klesnout pod bod mrazu, je nutné z něj vodu úplně vypustit. Zavřete vodovodní kohoutek a odpojte přívodní i vypouštěcí hadici, pak nechte vodu vytéct. Zkontrolujte, zda je v zásobníku soli alespoň 1 kg rozpuštěné regenerační soli k ochraně myčky až do teploty -20 °C. Po spuštění programu se může na displeji objevit chybové hlášení (viz strana 6).

„F6 E2“ – Myčka musí být alespoň 24 hodin v prostředí s okolní teplotou min. 5 °C.

Po odstranění těchto poruch je nutné provést RESET (viz část „Co dělat, když...“).

### 8. Likvidace

- Myčka byla vyrobena z recyklovatelných materiálů. Nechte-li myčku dále používat, postupujte podle místních předpisů pro likvidaci odpadu. Znehodnotte ji odřiznutím elektrického přívodního kabelu. Nebezpečným situacím (například riziku udušení) u dětí zabráníte, když u myčky rozbijete zámek, aby se v ní děti při hře nemohly zavřít.
- Tento spotřebič je označen v souladu s evropskou směrnicí 2002/96/ES o likvidaci elektrického a elektronického zařízení (WEEE). Zajištěním správné likvidace tohoto spotřebiče pomůžete zabránit případným negativním důsledkům na životní prostředí a lidské zdraví. Nesprávná likvidace tohoto typu spotřebiče v netříděném sběru

může mít škodlivé následky pro životní prostředí. Symbol  na spotřebiči nebo příslušných dokladech udává, že tento výrobek nesmí být likvidován spolu s domácím odpadem, ale je nutné ho odevzdat do nejbližšího sběrného centra k recyklaci elektrických a elektronických zařízení. Likvidace musí být provedena v souladu s místními předpisy o ochraně životního prostředí, které se týkají likvidace odpadu. Další informace o zpracování, recuperaaci a recyklaci tohoto výrobku zjistíte u příslušného místního úřadu, úřadu pro likvidaci domovního odpadu nebo v obchodě, kde jste spotřebič zakoupili.

### Prohlášení o souladu s předpisy EU

Tento spotřebič byl navržen, vyroben a dodán na trh v souladu s bezpečnostními požadavky směrnice ES:

 2006/95/ES, 89/336/ES, 93/68/ES a 2002/95/ES (směrnice RoHS).

**Kapacita myčky:** 13 jídelních souprav.