



(viz popis funkcí vpravo)

**TLAČÍTKO VOLBY PROGRAMU**  
Stiskněte několikrát tlačítko „Programy“, dokud se nerozsvítí kontrolka požadovaného programu (viz dále uvedené „Tabulka programů“).

**TLAČÍTKO ZRUŠIT / VYPNUTO**  
Stisknutím tohoto tlačítka vypnete ovládací panel. Pokud ho stisknete v průběhu programu, probíhající program se zruší a 1 minutu se bude vypouštět voda. Pokud ho stisknete, když je myčka vypnuta, vypustí se z myčky veškerá voda (1minutový proces). Jestliže kontrolka stále bliká, podívejte se do části 6 „Co dělat, když...“.

**TLAČÍTKO START / POKRAČOVAT**  
Stisknutím tohoto tlačítka spustíte zvolený program. rozsvítí se kontrolka, která na konci programu zhasne. Pokud dojde k otevření dvířek během mycího cyklu, cyklus se dočasně přeruší: kontrolka Start bliká. Chcete-li cyklus opět spustit, zavřete dvířka a stisknete tlačítko Start znovu.

**PŘED PRVNÍM POUŽITÍM SPOTŘEBIČE SI POZORNĚ PŘEČTĚTE TENTO STRUČNÝ NÁVOD K POUŽITÍ A POKYNY K INSTALACI!**

**OVLÁDACÍ PANEĽ SE U TĚTO MYČKY AKTIVUJE STISKEM JAKÉHOKOLI TLAČÍTKA KROMĚ TLAČÍTKA ZRUŠIT/VYPNOUT. KDYŽ NENÍ SPUŠTĚN ŽÁDNÝ CYKLUS, OVLÁDACÍ PANEĽ SE Z DŮVODU ÚSPORY ENERGIE PO 30 VTEŘINÁCH AUTOMATICKY DEAKTIVUJE.**

**Funkce a popis displeje**

**KONTROLKA MNOŽSTVÍ SOLI**  
Když se rozsvítí (na konci cyklu), je nutné doplnit zásobník soli.

**KONTROLKA MNOŽSTVÍ LEŠTIDLA**  
Když se rozsvítí (na konci cyklu), je nutné doplnit dávkovač leštidla.

**TLAČÍTKO POLOVIČNÍ NÁPLŇ**  
Cyklus „Poloviční náplň“ lze použít na horní nebo dolní koš. Nastavte požadovaný program a stisknete tlačítko „Poloviční náplň“. Kontrolka se rozsvítí. Na konci programu zhasne. Možnost „Poloviční náplň“ lze použít s programy, které jsou označeny v níže uvedené tabulce.

Tabulka programů				Mycí prostředek	Spotřeba			Fáze sušení	
P	Programy	Dostupné funkce	Doporučení ke vkládání nádobí		Litry	kWh	Minuty <sup>1)</sup>		
1	Pre-Wash	studená	Odložení	Nádobi, které má být umyto později.	—	4,0	0,01	14-16	NE
2	Fragile	40 °C	Odložení	Lehce zašpiněné, např. skleničky a šálky.	X	10,5	0,85	105-114	Mírná
3	Rapid	45 °C	Odložení	Lehce zašpiněné nádobí bez zaschlých zbytků jídel.	X	11,0	0,85	30-50	NE
4	Eco Eco <sup>2)</sup>	50 °C	Odložení poloviční náplň	Normálně zašpiněné nádobí. Jedná se o standardní program nejvýhodnější z hlediska kombinované spotřeby vody a energie.	X	12,0	1,02	170	Plná
5	Intensive	65 °C	Odložení	Program doporučený pro velmi špinavé nádobí, hlavně hrnce a pánve.	X	15,0	1,60	165-175	Plná

1) Uvedené hodnoty programu byly získány v souladu s evropskou normou EN 50242 za běžných podmínek (bez jiných funkcí) a mohou se lišit podle místních podmínek. U programů se senzorem mohou být rozdíly až 20 minut v důsledku systému automatické kalibrace spotřebiče.  
2) Výchozí program pro energetický štítek v souladu s normou EN 50242. – Poznámka pro zkušební: Podrobnější informace o podmínkách srovnávacího zátěžového testu podle EN norem a další testy najdete na následující adrese: „contact@whirlpool.com“.

\* Spotřeba energie: kildový stav: 0,70 W / vypnuto: 0,40 W.

**NASTAVENÍ TABLETY**  
Toto nastavení umožňuje optimalizaci mycího cyklu podle typu mycího prostředku. Pokud chcete použít kombinované mycí prostředky v tabletě (leštidlo, sůl a mycí prostředek v 1 tabletě), stiskněte na 3 vteřiny tlačítko tablety (dokud se nerozsvítí kontrolka). Pokud použijete mycí prostředek v prášku nebo tekutý mycí prostředek, musí být kontrolka tablety na ovládacím panelu vypnuta.

**TLAČÍTKO ODLOŽENÝ START**  
Zapnutí mycího cyklu můžete odložit o 2, 4 nebo 8 hodin. Poté stisknete tlačítko Start. Mycí program se spustí po uplynutí nastavené doby.

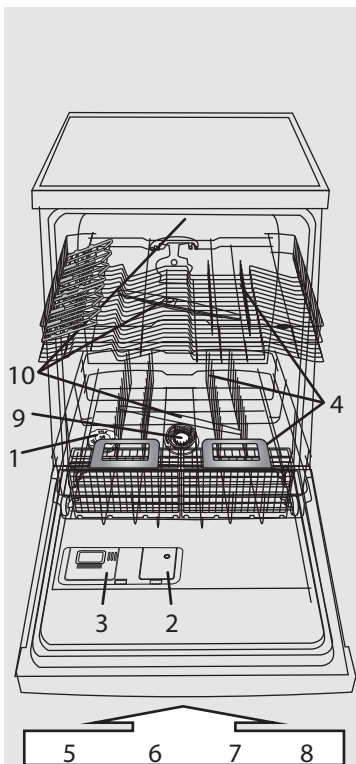

- 1 – zásobník na sůl
- 2 – dávkovač leštidla
- 3 – dávkovač mycího prostředku
- 4 – systém košů
- 5, 6, 7, 8 – funkce dostupné na ovládacím panelu
- 9 – filtry
- 10 – ostřikovací ramena

Tvrdost vody je nutné nastavit před prvním mycím cyklem, nebo pokud se změnila tvrdost vody.

**i** Z výroby je myčka nastavena do polohy středně tvrdé vody (stupeň 4).

- !** Mycí prostředky
- Při použití prášku nebo gelu je nutné přidat sůl a nastavit stupeň tvrdosti vody dle tabulky napravo.
  - I když použijete tablety obsahující sůl, je nutné ještě přidat regenerační sůl.

- Stiskněte a alespoň 3 vteřiny podržte tlačítko **Programy** a **ZRUŠIT / VYPNOUT**.
- Pomocí kontrolky programu se zobrazí stupeň nastavení tvrdosti vody.
- Pokud chcete nastavení zvýšit, stiskněte tlačítko **Programy** (až dosáhnete stupně 7, dalším stisknutím tlačítka se znovu nastaví stupeň 1).
- Počkejte 30 vteřin (ovládací panel zhasne), nebo stiskněte tlačítko **START / Pokračovat**.

1. Tvrdost vody zjistíte u příslušného místního vodárenského podniku a...				2. ...zadejte tuto hodnotu do myčky.			SŮL je požadována
Německé stupně °dH	Francouzské stupně °fH	Anglické stupně °eH	Stupeň tvrdosti vody	Na ovládacím panelu svítí 3 první kontrolky PROGRAMU (viz Tabulka programů) P1 P2 P3			
0 - 5	0 - 9	0 - 6,3	Měkká 1	●	○	○	NE
6 - 10	10 - 18	7 - 12,6	Střední 2	○	●	○	ANO
11 - 15	19 - 27	13,3 - 18,9	Normální 3	●	●	○	
16 - 21	28 - 37	19,6 - 25,9	Středně tvrdá 4	○	○	●	
22 - 28	38 - 50	26,6 - 35	Tvrdá 5	●	○	●	
29 - 35	51 - 63	35,7 - 44,1	Velmi tvrdá 6	○	●	●	
36 - 50	64 - 90	44,8 - 62,4	Extrémně tvrdá 7	●	●	●	

**Naplnění zásobníku soli – Rozpuštění vodního kamene (není nutné, jestliže je stupeň tvrdosti vody nastavený na „měkká“!)**

**Denní kontrola**

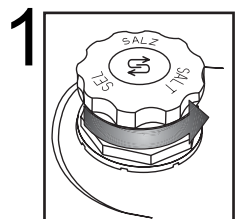

Optický ukazatel (podle modelu). Odšroubujte uzávěr.

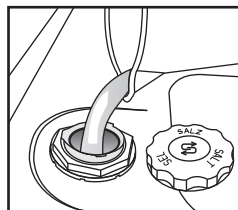

Pouze před prvním mytím naplňte zásobník vodou.

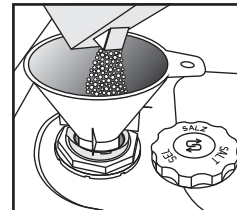

**Nasypte sůl** (nikdy do zásobníku nesypete mycí prostředek!) min. 0,8 kg / max. 1 kg.

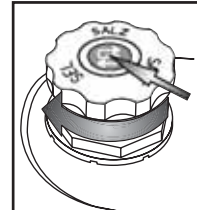

Našroubujte víčko. Odstraňte zbytky soli okolo víčka. Některý zásobník soli má ve víčku zabudovaný ukazatel stupňů (viz níže jak provést kontrolu).

**!** Po přidání soli spusťte okamžitě mycí program (program „Předmytí“ není dostačující). Zbytek solného roztoku nebo zrnka soli mohou způsobit jinou korozi a nenapravitelně poškodit díly z nerezové oceli. Na reklamace související s tímto problémem se nevztahuje záruka.

(podle modelu)

**i** Po přidání soli může kontrolka soli svítit ještě několik mycích cyklů. Je-li nastaven stupeň tvrdosti vody 1 (měkká), není potřeba žádná sůl a kontrolka soli zůstane zhasnutá.

**Kontrolka soli na ovládacím panelu**

▶ JE-LI NUTNÉ PŘIDAT SŮL, kontrolka se rozsvítí.

**Kontrolka soli na uzávěru zásobníku na sůl**

▶ zelená: OK průhledná: JE TŘEBA DOPLNIT

## Doplnění leštidla (není nutné, pokud používáte tablety). Nastavení dávkování leštidla

## Denní kontrola

**2**

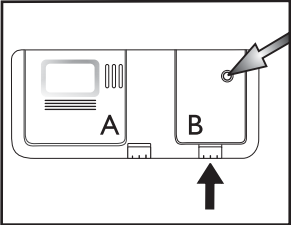

Optický ukazatel

Podle potřeby otevřete víčko B (stiskněte příslušné tlačítko).

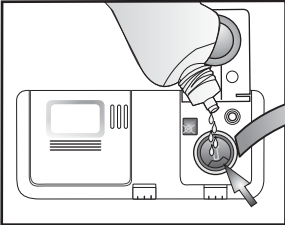



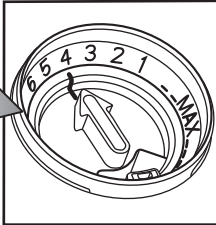

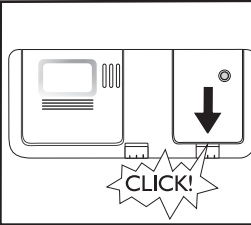

Nalijte leštidlo ke značce „max“ ~150 ml.



Dávkování leštidla je možné upravit podle použitého mycího prostředku. Čím menší nastavení, tím méně leštidla program použije (výrobní nastavení: poloha 4). Stisknutím tlačítka otevřete víčko B. Mincí nebo podobným předmětem otočte šipku do požadované polohy. Po nastavení množství leštidla uzávěr opět zavřete.



 Zkontrolujte kontrolku množství leštidla, zda je dávkovač dostatečně plný.	(podle modelu)	
	<b>Kontrolka množství leštidla na ovládacím panelu</b>  Kontrolka se rozsvítí, je-li TŘEBA PŘIDAT LEŠTIDLO.	<b>Kontrolka množství leštidla na dávkovači</b>  tmavá: OK  průhledná: JE TŘEBA DOPLNIT
 Používejte pouze leštidla vhodná pro myčky. Případně rozličné leštidlo <b>ihned</b> seřete. Zabráníte tak tvorbě nadměrného množství pěny, které zhoršuje mytí nádobí.		
 Jestliže jsou na nádobí šmouhy: seřídte dávku leštidla na dolní nastavení (1–3). Není-li nádobí dokonale suché nastavte dávkovač na vyšší hodnotu (5–6). Plastové nádobí hůře schne a lepšího usušení nedosáhnete ani nastavením na vyšší čísla.		
 Mýcí prostředky, které obsahují i leštidlo, působí až s delšími programy. U krátkých programů mohou být po umytí na nádobí zbytky mycího prostředku (je-li to třeba, použijte mýcí prostředky v prášku). Mýcí prostředky s leštidlem mohou způsobovat nadměrné množství pěny.		

## Doplnění mycího prostředku – Používejte pouze mýcí prostředek pro myčky podle doporučení výrobce.

## Denní použití

**3**

Otevřete víčko A (stiskněte příslušné tlačítko).

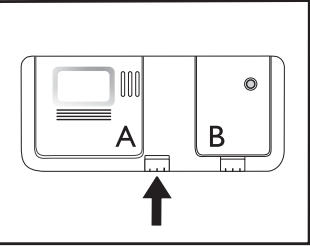

Zásobník na mycí prostředek naplňte vždy až před spuštěním mycího programu.

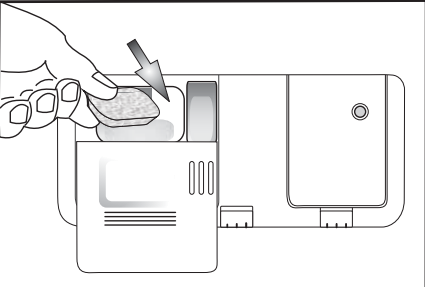

Přidejte mýcí prostředek: **tablet/prašek/tekutinu** do velké komory. Postupujte podle doporučení výrobce mycího prostředku uvedeného na jeho obalu.

Použijte pouze jednu tabletu na jeden cyklus, vložte ji vždy do dávkovače mycího prostředku.

Můžete použít všechny typy tablet, ale u typu 2 v 1 je nutné přidat sůl.

Může se stát, že se některé typy tablet během krátkých cyklů zcela nerozpustí (Rychlý, Křehké, Ruční mytí); umístěním tablety na spodní plochu vany usnadníte její rozpouštění a podpoříte proces mytí.

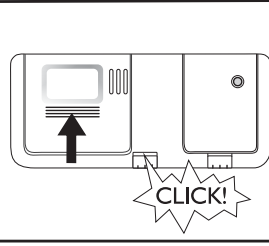

## HORNÍ KOŠ – podle modelu

**4** **A – Nastavitelné držáky (2 nebo 4):** vodorovně položené pro šálky / dlouhé náčíní / skleničky na stopce.

A – ZAVŘENO

A – OTEVŘENO

OTEVŘÍT A:

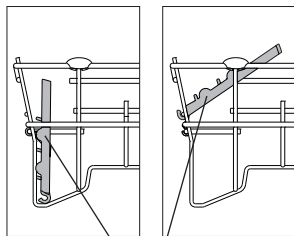

Otočte držákem ve směru hodinových ručiček a zavěste ho na koš.

A

**B – Košíček na příbory:** pokud je vybraná funkce „Poloviční náplň / Multizone“, může být umístěn v horním koši. **Mřížku (F)** musíte ale odstranit.

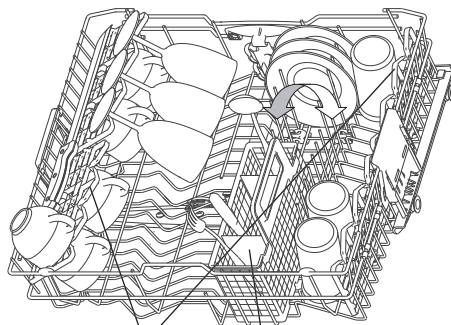

A

B

## Vkládání nádobí do košů

**Seřízení výšky horního koše** (pokud je to možné)

Pokud zvednete horní koš, budete mít víc prostoru v dolním koši, jestliže ho snížíte, budete mít víc místa v horním koši k uložení dlouhých sklenic.

- Uchopte a vytáhněte dvě boční držadla (C) – musí být na stejné úrovni – a horní koš zvyšte nebo snižte.

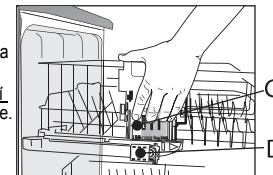

**Odstranění horního koše** (pokud je to možné)

Chcete-li do dolního koše uložit velké kusy nádobí, můžete horní koš odstranit.

– Otevřete dvě zarážky (D) a vytáhněte horní koš (při použití horního koše musí být zarážky vždy zavřené).

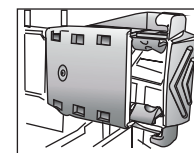

D – ZAVŘENO

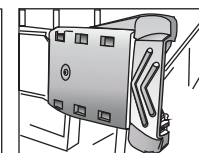

D – OTEVŘENO

## DOLNÍ KOŠ – podle modelu

**E – Košíček na příbory.**

**F – Mřížka:** odděluje příbory, lépe se tak umyjí.

**G – Kolmé držáky talířů:** můžete je sklopit, abyste mohli vložit hrnce.

**H – Přídavná podpora se sklopnými držáky** (je-li k dispozici): police lze použít také pro uložení dlouhého náčíní nebo šálků.

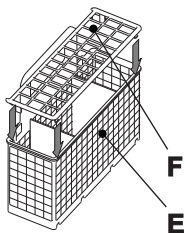

F

E

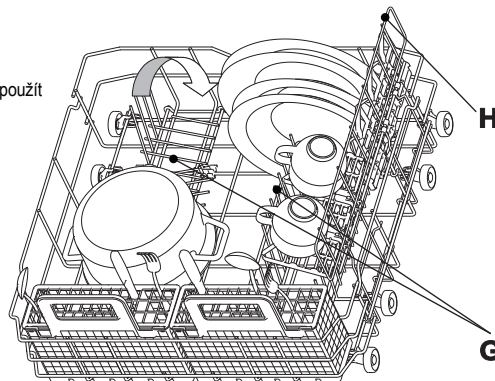

H

G

**PŘÍDAVNÝ PODPŮRNÝ DRŽÁK LZE VYJMOUT:** Zatahněte držák směrem k přední části košíku, zvedněte ho a vyjměte.

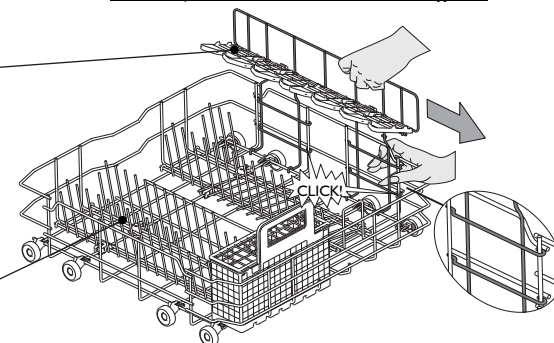

CLICK!

**5**



Položte nádobí tak, aby v prohlubních nezůstávala voda a ostříkovací ramena se mohla volně otáčet. V myčce myjte pouze nádobí vhodné pro mytí v myčce. V myčce nemyjte dřevěné, hliníkové a cinové předměty, stříbrné příbory nebo nádobí s dekorem (nesmaltované). Nádobí (např. talíře, misky, hrnce) musí být v koších umístěno tak, aby po něm mohla stékat voda.

Zapnutí spotřebiče. Stisknutím libovolného tlačítka (kromě tlačítka ZRUŠIT/VYPNOUT) zapnete ovládací panel a budete moci zvolit program.

CS -4-

## Volba programu

# 6

### Přehled programů

V části „Tabulka“ je uveden maximální možný počet programů. Programy vhodné pro váš spotřebič naleznete v tabulce na straně 1.



Vyberte program podle uvedené tabulky programů (strana 1).

Délka programu závisí na vnějších podmínkách v domácnosti, na teplotě a tlaku vody apod.

Z hygienických důvodů použijte alespoň jednou měsíčně mycí program s vysokou teplotou (např. Intenzivní 65). Spotřebič tak zůstane čistý, plně funkční a bez zápachu.

## Mycí cyklus

# 7

Dvířka myčky musí být zavřená a vodovodní kohoutek otevřený.

### **Pokud chcete přerušit běžící program (např. abyste mohli přidat nějaké nádobí):**

- Opatrně otevřete dveře (program se přeruší) a vložte nádobí (**pozor na HORKOU páru!**).
- Zavřete dvířka a znovu stiskněte tlačítko **START**. Cyklus bude pokračovat (program se spustí od okamžiku, kdy byl přerušen).

### **Chcete-li zrušit právě probíhající program:**

- Stiskněte tlačítko **ZRUŠIT / Vypnuto**.
- (Při vypnutí spotřebiče se voda vypouští až 1 minutu).

### **Pokud chcete změnit probíhající program:**

- Stisknutím tlačítka **ZRUŠIT / VYPNUTO** zrušte právě probíhající program.
- (Při vypnutí spotřebiče se voda vypouští až 1 minutu).
- Stisknutím jakéhokoliv tlačítka s výjimkou tlačítka **ZRUŠIT / VYPNUTO** myčku zapněte.
- Zvolte nový program.
- Stiskněte tlačítko **START**.

## Vypnutí spotřebiče. Všechno OK...

# 8

Po vypuštění vody přejde pračka automaticky do **pohotovostního** režimu. Všechny kontrolky zhasnou.

Při otvírání dvířek buďte opatrní: mohla by uniknout horká pára.

Vyndejte nádobí, začněte dolním košem, aby případné zbylé vodní kapky nemohly stékat na dole uložené nádobí.

## Údržba a čištění

# 9

**Filtry**  
Zkontrolujte je a případně vyčistěte.

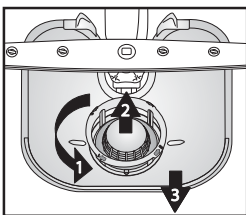

Odšroubujte mikrofiltr (1), vyndejte ho (2) spolu s jemným sítkem (3)...

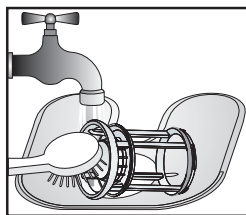

Opláchněte pod tekoucí vodou...

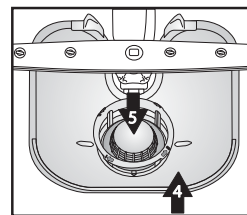

Vložte

## Údržba a čištění

Zašroubujte mikrofiltr.  
**POZOR NA ZNAČKU!**

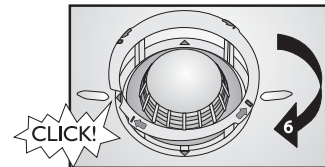

## Menší závady můžete opravit sami...

# 10

**Ostříkovací ramena**  
Odstraňte ucpání / usazeniny.

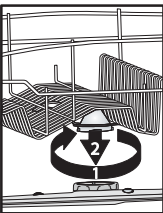

Odšroubujte a odstraňte horní rameno...

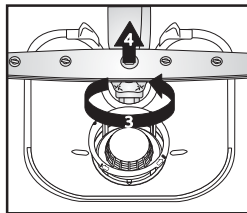

Odšroubujte a odstraňte dolní rameno...

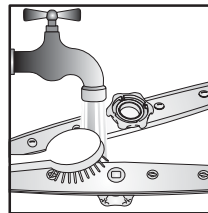

Ostříkovací trysky umyjte pod tekoucí vodou (podle potřeby použijte párátko)...

Nasaďte a pevně zašroubujte dolní i horní rameno.

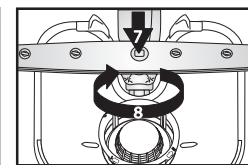
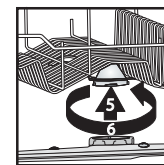



Pokud dojde k poruše, zkontrolujte následující body a pokuste se problém odstranit předtím, než se obrátíte na servis. Následující pokyny umožňují vyřešit většinu poruch a rychlou obnovu chodu spotřebiče.

Myčka...	Možné příčiny...	Řešení...
...nefunguje / nespustila se	<ul style="list-style-type: none"> <li>- Myčka musí být zapnutá.</li> <li>- Dveře myčky nejsou zavřené.</li> <li>- Funkce „Odložený start“ je ZAPNUTÁ.</li> </ul>	<ul style="list-style-type: none"> <li>- Pokud není pod proudem, zkontrolujte domácí pojistku.</li> <li>- Zkontrolujte, zda jsou dveře myčky dobře zavřené.</li> <li>- Ověřte si, zda jste nezvolili funkci „Odložený start“ (je-li u modelu k dispozici). V takovém případě se myčka spustí až po uplynutí nastavené doby. RESETOUJTE myčku stisknutím tlačítka ZRUŠIT nebo zahajte mycí cyklus okamžitě stisknutím tlačítka START.</li> </ul>
...kontrolka ZRUŠIT / Vypnuto 6x zablikala	<ul style="list-style-type: none"> <li>- Vodovodní kohoutek je zavřený.</li> <li>- Ohnutá přívodní hadice nebo ucpané filtry přívodu vody.</li> <li>- Tlak vody je příliš nízký.</li> </ul>	<ul style="list-style-type: none"> <li>- Vodovodní kohoutek musí být otevřený.</li> <li>- Přívodní hadice nesmí být ohnutá a příslušný filtr na přívodu u připojení k vodovodnímu kohoutku nesmí být špinavý nebo zanesený.</li> <li>- Vodovodní kohoutek musí být při přívodu vody úplně otevřený (minimální průtok: 0,5 litru za minutu).</li> </ul>
...kontrolka ZRUŠIT / Vypnuto 6x zablikala / mycí program předčasně skončil (nádobí je špinavé a vlhké)	<ul style="list-style-type: none"> <li>- Zanesené nebo ucpané filtry.</li> <li>- Příliš málo vody ve vodním systému myčky.</li> <li>- Vypouštěcí hadice není správně umístěná.</li> <li>- Příliš pěny v myčce.</li> </ul>	<ul style="list-style-type: none"> <li>- Filtry nesmí být znečištěné nebo zanesené.</li> <li>- Duté nádobí (např. misky, šálky) musí být položeno do koše dnem vzhůru.</li> <li>- Vypouštěcí hadice musí být správně umístěná (u myček umístěných ve výšce nechte min. 200–400 mm od dolního okraje spotřebiče) – viz pokyny k instalaci.</li> <li>- Opakujte bez mycího prostředku nebo počkejte, až pěna zmizí.</li> </ul>
...kontrolka ZRUŠIT / Vypnuto 8x zablikala	<ul style="list-style-type: none"> <li>- Filtry jsou zanesené.</li> <li>- Vypouštěcí hadice je ohnutá.</li> <li>- Přípojka hadice k sifonu je zavřená.</li> </ul>	<ul style="list-style-type: none"> <li>- Vyčistěte filtry.</li> <li>- Vypouštěcí hadice nesmí být nikde ohnutá.</li> <li>- Kryt přípojky hadice sifonu musí být odstraněn.</li> </ul>
<p><b>Po provedení výše uvedených rad by mělo chybové hlášení zmizet. Většina problémů se takto vyřeší.</b></p> <p><b>RESET:</b></p> <ul style="list-style-type: none"> <li>➔ Stiskněte tlačítko <b>ZRUŠIT / Vypnuto</b>.</li> <li>➔ Zavřete dvířka.</li> <li>➔ Voda se automaticky vypouští až 1 minutu.</li> <li>➔ Myčka je nyní připravena k opětovnému spuštění.</li> </ul>		
Nádobí a příbory...	Možné příčiny...	Řešení...
...není dokonale umyté / jsou na něm zbytky jídel	<ul style="list-style-type: none"> <li>- Příliš málo prostoru mezi jednotlivými kusy nádobí (nesprávné umístění dutého nádobí v koši).</li> <li>- Příliš málo mycího prostředku; mycí prostředek je příliš starý, nebo byl nesprávně uložen.</li> <li>- Teplota není dostatečně vysoká k umytí velmi zašpiněného nádobí.</li> <li>- Dali jste nádobí do dolního i horního koše a přitom jste zvolili funkci „Poloviční náplň / Multizone“.</li> <li>- Zanesená ostřikovací ramena, špinavé filtry nebo nesprávně umístěné.</li> <li>- Ostřikovací ramena jsou zablokována nádobím nebo příbory.</li> </ul>	<ul style="list-style-type: none"> <li>- Uložte nádobí tak, aby se vzájemně nedotýkalo. Duté nádobí (např. misky, šálky) musí být položeno do koše dnem vzhůru.</li> <li>- Podle potřeby můžete použít také větší množství mycího prostředku, dodržujte však pokyny výrobce. Mycí prostředky uchovávejte na suchém místě, ne však příliš dlouhou dobu.</li> <li>- Na velmi špinavé nádobí byste měli zvolit mycí program s vyšší teplotou (viz tabulka programů na straně 1).</li> <li>- Jestliže zvolíte funkci „Poloviční náplň / Multizone“ (je-li u modelu), naplňte <b>pouze</b> horní koš nebo <b>pouze</b> dolní koš, aby byl výsledek mytí lepší a aby vaše nádobí bylo dokonale umyté.</li> <li>- Ostřikovací ramena nesmí být zanesená, filtry nesmí být špinavé a musí být správně nainstalované (viz strana 5 „Údržba a čištění“).</li> <li>- Ostřikovací ramena se musí volně otáčet a nesmí být blokována nádobím ani příbory.</li> </ul>

Nádobí a přístroje...	Možné příčiny...	Řešení...
...kontrolka soli svítí	- Použijte tablety pro měkkou vodu.	- Nastavte funkci „Tablety“; jestliže tato funkce není k dispozici, je rozsvícení kontrolky soli normální jev.
... má na sobě usazeniny: zbytky regenerační soli	- Voda je příliš tvrdá. - Víčko zásobníku na sůl je otevřené. - Leštidla je nedostatek.	- V oblastech s velmi tvrdou vodou je nutné zvýšit dávkou regenerační soli (viz strana 2, „Jak nastavit tvrdost vody“). - Zavřete správně víčko. - Jestliže používáte tablety vše v jednom, zkuste přidat víc leštidla.
...nádobí není usušené	- Plastové nádoby špatně schnou. - Nechali jste v myčce nádobí ještě dlouho po ukončení cyklu (např. při použití funkce „Odložený start“). - Duté nádobí je v koši umístěno nesprávně. - Nesprávné dávkování leštidla. - Zvolili jste rychlý program.	- Syntetické materiály neschnou dobře, jestliže jsou na konci cyklu mokré, osušte je. - V tomto případě jsou kapky vody na nádobí a stranách myčky normální jev. Zkuste nechat dveře před vyjmutím nádobí 5 minut otevřené. - Položte nádobí tak, aby v prohlubních nezůstávala voda. - Zvyšte dávkování leštidla (viz strana 3, „Doplnění leštidla“). - Rychlý program 40 °C/45 °C je určený k rychlému umytí nepříliš zašpiněného nádobí. Jestliže ho použijete pro plnou náplň středně/velmi zašpiněného nádobí, je možné, že nádobí zcela neuschne. V tomto případě zvolte standardně dlouhý program. Aby nádobí dokonale uschlo, nechte dvířka myčky po skončení programu a před vyjmutím nádobí otevřená po dobu 15 minut.
...zbarvené plastové části	- Rajčatová / mrkvová šťáva.	- Např. rajská omáčka může zbarvit plastové části nádobí. Doporučujeme použít větší množství mycího prostředku v prášku, který zajistí lepší bělicí účinek. Používejte spíše programy s vyššími teplotami při mytí.
... matné sklenice apod.	- Nádobí nevhodné k mytí v myčce (porcelán).	- V myčce myjte pouze nádobí vhodné pro mytí v myčce.
...odstranitelné skvrny na skleničkách	- Použití nesprávných programů pro skleničky.	- Nádobí by se nemělo vzájemně dotýkat. Nedávejte sklo dohromady do košů. Použijte vhodné programy pro skleničky.
...skleničky nejsou lesklé	- Skleničky nevhodné k mytí v myčce (porcelán).	- Některé druhy skla nelze v myčce mýt.
...trvalé skvrny na skleničkách	- Duha na skleničkách.	- Tento jev je nevratný. Doporučujeme do budoucna: - změňte nastavení u systému dávkování změkčovače, - buďte opatrní – dodržujte doporučená dávkování mycího prostředku, - Při použití tablet vše v jednom se řiďte doporučením výrobce.
... ztmavnutí a nečistoty na čajových šálcích po umytí nezmizely.	- Tein obsažený v čaji.	- K odstranění skvrn od čaje je třeba přidat do dávkovače mycího prostředku spolu s mycím prostředkem jednu lžičku jedlé sody.
... vyskytly se rezavé skvrny.	- Nepoužili jste předmytí.	- Slané nebo kyselé zbytky jídel mohou způsobit vznik rezavých skvrn i na nerezových přístroích. Abyste tomu zabránili, vždy používejte program předmytí, jestliže má být nádobí umyté až později.
... vyskytly se jiné skvrny.	- Dávkování leštidla je příliš nízké.	- V případě skvrn zvyšte dávkování leštidla (viz strana 3 „Dávkování leštidla“). - Pokud používáte kombinované mycí prostředky, zkuste přidat víc leštidla.
... vyskytly se šmouhy.	- Dávkování leštidla je příliš vysoké.	- V případě šmouh snižte dávkování leštidla (viz strana 3, „Dávkování leštidla“). - Pokud používáte kombinované mycí prostředky, které obsahují leštidlo, nepřidávejte žádné další leštidlo.
... vyskytla se pěna.	- Dávkování mycího prostředku / leštidla není vhodné.	- Používejte pouze požadované množství mycího prostředku / leštidla, jinak se může tvořit příliš pěny.

Pokud se porucha projevuje i po provedení výše uvedených kroků, vypněte spotřebič, vytáhněte zástrčku ze zásuvky a zavřete přívod vody. Obrat'te se na servisní středisko (viz záruční list). Před kontaktováním servisní služby si připravte tyto údaje:

- popis poruchy,
- typ a model spotřebiče,
- servisní kód (číslo uvedené na přilepeném typovém štítku technické podpory) na vnitřní straně dveří vpravo:

Service: 0000 000 00000 00 0000 000000



## Všeobecné pokyny a upozornění

### 1. Balení

Obal je ze 100% recyklovatelného materiálu a je označen recyklačním symbolem .

### 2. Odstranění obalu a kontrola obsahu

Po odstranění obalu se přesvědčte, zda nebyla myčka během přepravy poškozena a zda se dveře dobře zavírají. V případě jakýchkoli pochybností se obraťte na odborníky nebo na prodejce.

### 3. Před prvním použitím myčky

- Toto zařízení je určeno k provozu v prostředí s teplotou nejméně 5 °C.
- Funkčnost myčky byla vyzkoušena výrobcem. Po této zkoušce mohly v myčce zůstat kapičky vody nebo skvrny, které zmizí po prvním mytí.

### 4. Úspora energie a vody

- Nádobí nepředmývejte pod tekoucí vodou.
- Myčku spouštějte jen tehdy, je-li plná nádoba; nebo zvolte funkci „Poloviční náplň / Multizone“ (je-li u modelu).
- Pokud můžete využít ekologických energetických zdrojů, jako slunečních panelů, tepelných pump nebo zařízení na ústřední vytápění, připojte myčku k přívodu teplé vody pouze do maximální teploty této vody 60 °C. Přesvědčte se, zda je přívodní hadice požadovaného typu (nápis „70 °C max.“ nebo „90 °C max.“).

### 5. Dětská pojistka

- Obalový materiál uschovejte mimo dosah dětí.
- Nedovolte dětem, aby si s myčkou hrály.
- Mycí prostředek, leštidlo a regenerační sůl ukládejte mimo dosah dětí.

### 6. Bezpečnostní upozornění

- Tento spotřebič nesmějí používat děti nebo osoby s fyzickým či psychickým postižením, s výjimkou situace, kdy na ně dohlíží odpovědná osoba, aby bylo zaručeno bezpečné používání spotřebiče.
- Nepoužívejte myčku venku.
- V blízkosti myčky neskladujte hořlavé materiály.
- Voda v myčce není pitná.
- Do mycího prostoru nedávejte žádná rozpouštědla. **Hrozí nebezpečí výbuchu.**
- Dávejte pozor na otevřená dvířka. **Můžete o ně zakopnout.**
- Otevřená dvířka unesou pouze vysunutý koš s nádobím. Nepokládejte na ně žádné předměty, nesedejte na ně ani na ně nestoupejte.
- Ostré předměty, kterými byste se mohli zranit (např. nože), je nutné vkládat do košíčku špičkou obrácenou směrem dolů. Dlouhé náčiní položte vodorovně do horního koše se špičkou obrácenou dovnitř myčky.

Záruka se nevztahuje na závady způsobené nesprávným použitím spotřebiče.

- Před čištěním nebo údržbou vždy vytáhněte zástrčku ze zásuvky a zavřete přívod vody; to platí i v případě poruchy.
- Opravy a technické úpravy smí provádět pouze kvalifikovaný technik.

### 7. Odolnost vůči mrazu

Jestliže spotřebič umístíte v místnosti, kde může teplota klesnout pod bod mrazu, je nutné ho úplně vypustit. Zavřete vodovodní kohoutek, odpojte přívodní i vypouštěcí hadici a nechte vytéct vodu. Zkontrolujte, zda je v zásobníku soli alespoň 1 kg rozpuštěné regenerační soli k ochraně myčky až do teploty -20 °C. Po spuštění programu se může na displeji objevit chybové hlášení (viz strana 6). Kontrolka **ZRUŠIT / Vypnuto** 6x zabliká – myčka musí být umístěna v prostředí s teplotou min. 5 °C alespoň 24 hodin. Po odstranění těchto poruch je nutné provést RESET (viz část „Co dělat, když...“).

### 8. Likvidace

- Myčka byla vyrobena z recyklovatelných materiálů. Pokud již myčku nechcete používat, postupujte podle místních předpisů pro likvidaci odpadu. Znehodnoťte ji odříznutím elektrického přívodního kabelu. Abyste předešli situacím nebezpečným pro děti (např. riziko udušení), rozlomte u myčky zámek, aby se v ní děti při hře nemohly zavřít.
- Tento spotřebič je označen v souladu s evropskou směrnicí 2002/96/ES o likvidaci elektrického a elektronického zařízení (WEEE). Zajištěním správné likvidace tohoto spotřebiče pomůžete zabránit případným negativním důsledkům na životní prostředí a lidské zdraví. Nesprávná likvidace tohoto typu spotřebiče v neřádném sběru

může být škodlivá pro životní prostředí. Symbol  na spotřebiči nebo příslušných dokladech udává, že tento výrobek nesmí být likvidován spolu s domácím odpadem, ale je nutné ho odevzdat do nejbližšího sběrného centra k recyklaci elektrických a elektronických zařízení. Likvidace musí být provedena v souladu s místními předpisy o ochraně životního prostředí, které se týkají likvidace odpadu. Další informace o zpracování, rekuperaci a recyklaci tohoto výrobku se dozvíte u příslušného místního úřadu, úřadu pro likvidaci domovního odpadu nebo v obchodě, kde jste spotřebič zakoupili.

### Prohlášení o souladu s předpisy EU

Tento spotřebič byl navržen, vyroben a dodán na trh v souladu s bezpečnostními požadavky směrnice ES:

 2006/95/ES, 89/336/ES, 93/68/ES a 2002/95/ES (směrnice RoHS).

**Kapacita myčky:** 12 jídelních souprav.