

# Istruzioni per l'uso

**KitchenAid**



Installazione	4
Descrizione del prodotto	6
Primo utilizzo	7
Tabella dei programmi	10
Opzioni e funzioni	11
Caricamento dei cestelli	12
Uso quotidiano	14
Consigli	15
Manutenzione e pulizia	15
Guida alla ricerca guasti	17
Servizio assistenza	18

# Prima di utilizzare l'apparecchio leggere attentamente la Guida alla salute e sicurezza.

## Installazione

**ATTENZIONE:** Nel caso in cui si renda improvvisamente necessario spostare l'apparecchio, mantenerlo in ogni caso in posizione verticale; solo se assolutamente necessario, ribaltarlo sulla schiena.

### COLLEGAMENTO DELL'ALIMENTAZIONE IDRICA

L'adattamento dell'alimentazione idrica a fini di installazione deve essere eseguito soltanto da tecnici qualificati. I tubi di carico e scarico dell'acqua possono essere orientati verso destra oppure verso sinistra, a seconda di quanto necessario per ottenere la migliore installazione possibile.

Accertarsi che la lavastoviglie non presenti tubi piegati o schiacciati.

### RACCORDO DEL TUBO DI CARICO ACQUA

- Far scorrere l'acqua fino a quando sia perfettamente pulita.
- Fissare saldamente in posizione il tubo di carico e aprire il rubinetto.

Nel caso in cui il tubo di carico non sia sufficientemente lungo, contattare il distributore o un tecnico specializzato. La pressione dell'acqua deve essere compresa nei valori riportati nella tabella con le caratteristiche tecniche; in caso contrario la lavastoviglie potrebbe non funzionare correttamente.

Accertarsi che i tubi non siano piegati né schiacciati.

### SPECIFICHE PER IL RACCORDO DEL TUBO DI ALIMENTAZIONE ACQUA:

ALIMENTAZIONE ACQUA	fredda o caldo (valore max. 60°C)
CARICO ACQUA	3/4"
PRESSIONE ACQUA	0,05 ÷ 1MPa (0,5 ÷ 10 bar) 7,25 – 145 psi

### RACCORDO DEL TUBO DI SCARICO ACQUA

Collegare il tubo di scarico a un apposito condotto con diametro minimo di 2 cm **A**

L'altezza del raccordo del tubo di scarico deve essere compresa tra 40 e 80 cm dal livello del pavimento o dalla superficie di appoggio della lavastoviglie.

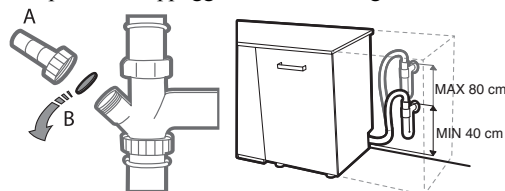

Prima di collegare il tubo di scarico dell'acqua allo scarico del lavandino, togliere il tappo di plastica **B**.

### DISPOSITIVO DI PROTEZIONE ANTIRIFLUSSO

Dispositivo antiriflusso. Per evitare il verificarsi di riflussi, la lavastoviglie:

- è munita di specifico dispositivo per l'interruzione del flusso di alimentazione dell'acqua in caso di anomalie di funzionamento o di perdite all'interno dell'apparecchio. Alcuni modelli sono muniti anche del dispositivo di sicurezza supplementare **New Aqua Stop**, che garantisce la protezione antiriflusso anche in caso di rottura del tubo di alimentazione.

Non tagliare il tubo di carico dell'acqua per nessun motivo poiché esso contiene anche componenti elettrici sotto tensione.

### COLLEGAMENTO ALLA RETE ELETTRICA

**⚡ AVVERTENZA: Non tagliare il tubo di carico dell'acqua per nessun motivo poiché esso contiene anche componenti elettrici sotto tensione.**

Prima di inserire la spina nella presa elettrica, verificare quanto segue:

- la presa elettrica è munita di **collegamento a massa**  ed è conforme alle normative vigenti;
- la presa elettrica è in grado di sopportare il valore massimo di carico previsto per l'apparecchio, riportato sulla targhetta posta all'interno della porta (*vedere DESCRIZIONE DEL PRODOTTO*).
- la tensione di alimentazione corrisponde all'intervallo di valori riportato sulla targhetta posta all'interno della porta.
- la presa elettrica è compatibile con la spina dell'apparecchio.

Nel caso in cui non vi sia compatibilità, rivolgersi a un tecnico autorizzato affinché sostituisca la spina (*vedere SERVIZIO ASSISTENZA*). Non utilizzare cavi di prolunga o prese multiple. Dopo aver completato l'installazione dell'apparecchio, verificare che il cavo di alimentazione e la presa elettrica siano facilmente accessibili.

Il cavo non deve risultare né eccessivamente piegato né schiacciato.

Per scongiurare la possibilità di qualsiasi rischio, in caso di danneggiamento del cavo di alimentazione elettrica è necessario affidare la sua sostituzione al costruttore o al relativo Servizio di assistenza tecnica.

In caso di inosservanza della precedente raccomandazione la Società non è in alcun modo responsabile di eventuali incidenti.

## POSA E LIVELLAMENTO

1. Sistemare la lavastoviglie su superficie solida e piana. In presenza di pavimentazione non in piano, è possibile regolare l'altezza del piedino anteriore dell'apparecchio fino a ottenere il livellamento corretto. Il corretto livellamento dell'apparecchio rende la sua installazione più stabile e molto meno soggetta a spostamenti o a vibrazioni con eccessiva rumorosità durante il funzionamento.
2. Prima di incassare la lavastoviglie nel relativo vano, apporre la striscia adesiva trasparente inferiormente al ripiano in legno per proteggerlo da eventuali formazioni di condensa.
3. Sistemare la lavastoviglie in modo che i pannelli laterali o il lato posteriore siano a contatto con i mobiletti adiacenti o con il muro. L'apparecchio in questione può essere incassato anche sotto un singolo piano di lavoro.
4. Per regolare l'altezza del piedino posteriore, ruotare la boccola esagonale di colore rosso posta nel centro della parte inferiore del lato anteriore mediante chiave esagonale da 8 mm. Per aumentare l'altezza del piedino ruotare la chiave in senso orario e ruotarla invece in senso antiorario per diminuirla.

## DIMENSIONI, CAPIENZA E CONSUMI IN MODALITÀ STANDBY:

<b>LARGHEZZA</b>	<b>598 mm</b>
<b>ALTEZZA</b>	<b>820 mm</b>
<b>PROFONDITÀ</b>	<b>555 mm</b>
<b>CAPICENZA</b>	<b>14 coperti standard</b>
<b>CONSUMI IN MODALITÀ STANDBY:</b>	Apparecchio acceso (non in funzione) - <b>6 W</b> Apparecchio spento - <b>0,5 W</b>

## Descrizione del prodotto

### APPARECCHIO

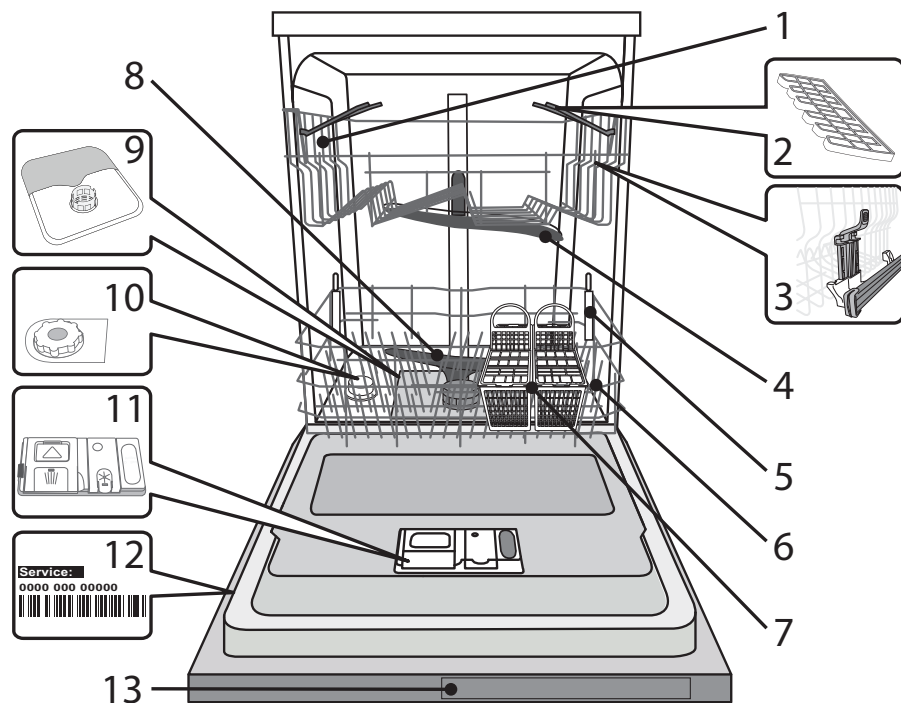

- |   |  |
|---|--|
| 1 . Cestello superiore                    | 8 . Braccio aspersore inferiore                |
| 2 . Sponde ribaltabili                    | 9 . Gruppo filtro                              |
| 3 . Regolatore altezza cestello superiore | 10 . Distributore del sale                     |
| 4 . Braccio aspersore superiore           | 11 . Distributori per detersivo e brillantante |
| 5 . Supporti Dynamic Clean                | 12 . Targhetta matricola                       |
| 6 . Cestello inferiore                    | 13 . Pannello comandi                          |
| 7 . Cestello portaposate                  |  |

### PANNELLO COMANDI

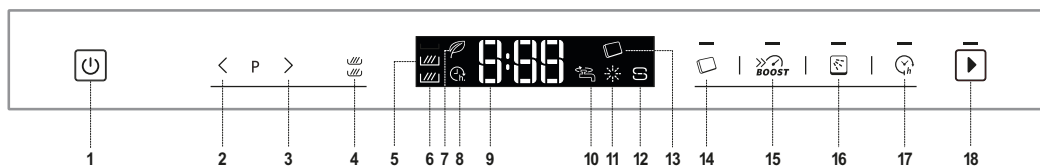

- |  |   |
|--|---|
| 1 . Tasto ACCENSIONE/SPEGNIMENTO                     | 10 . Spia rubinetto acqua chiuso                            |
| 2 . Tasto INDIETRO                                   | 11 . Spia di riempimento brillantante                       |
| 3 . Tasto AVANTI                                     | 12 . Spia di riempimento sale                               |
| 4 . Tasto Multizone                                  | 13 . Spia Detersivo in pastiglie (azione combinata)         |
| 5 . Display  | 14 . Tasto e spia Detersivo in pastiglie (azione combinata) |
| 6 . Spia Multizone                                   | 15 . Tasto e spia Boost                                     |
| 7 . Spia indicatore di programma Ecologico           | 16 . Tasto e spia Dynamic Clean                             |
| 8 . Spia Avvio ritardato                             | 17 . Tasto e spia Avvio ritardato                           |
| 9 . Numero programma e indicatore di tempo rimanente | 18 . Tasto AVVIO e relativa spia                            |

## Primo utilizzo

### SUGGERIMENTO PER IL PRIMO UTILIZZO

Dopo aver completato l'installazione, togliere i fermi dai cestelli e gli elementi elastici di ritengo dal cestello superiore.

### MENU IMPOSTAZIONI

1. Azionare l'apparecchio agendo sul tasto **ACCENSIONE/SPEGNIMENTO**.
2. Disattivare l'apparecchio agendo sullo stesso tasto **ACCENSIONE/SPEGNIMENTO**.
3. Premere il tasto **AVVIO** per 5 secondi finché non si sente un segnale acustico.
4. Sul display compare la prima impostazione disponibile (lettera "A"), seguita dal relativo valore (ad esempio: 3).
5. Premere **INDIETRO/AVANTI** per scorrere l'elenco delle impostazioni disponibili con i relativi valori (vedere la tabella seguente), quindi premere **AVVIO** se si desidera cambiare il valore dell'impostazione visualizzata: il valore impostato inizia a lampeggiare.
6. Usare i tasti **INDIETRO/AVANTI** per modificare il valore lampeggiante dell'impostazione selezionata, quindi premere **AVVIO** per salvare il nuovo valore, che smetterà di lampeggiare.
7. Per modificare un'altra impostazione ripetere i punti 5-6.
8. Per uscire dal menu Impostazioni premere il tasto **ACCENSIONE/SPEGNIMENTO**.

LETTERA	IMPOSTAZIONE	VALORI (il valore in grassetto è l'impostazione predefinita)
A	<b>Durezza dell'acqua</b> (vedere "Regolazione della durezza dell'acqua" e "Tabella di durezza dell'acqua")	1   2   <b>3</b>   4   5
B	<b>Livello di brillantante</b> (vedere "regolazione del dosaggio di brillantante")	1   2   3   4   <b>5</b>
C	<b>Programma iniziale</b> Per impostare il ciclo da visualizzare all'accensione dell'apparecchio. "E"= Eco, "L"= Ultimo ciclo eseguito	<b>E</b>   L
D	<b>Luminosità</b> Per regolare la luminosità del display. "Lo"= Bassa, "Hi"= Alta	Lo   <b>Hi</b>
E	<b>Volume suoni</b> Per regolare il volume dei segnali acustici. "OF" = Nessun suono, "Lo" = Volume basso, "Hi" = Volume alto.	OF   Lo   <b>Hi</b>
H	<b>Luce sul pavimento</b> (vedere "Opzioni e funzioni") "On" = Accese, "OF" = Spente	<b>On</b>   OF
J	<b>Impostazioni di fabbrica</b> Per ripristinare ai valori predefiniti tutti i parametri del menu Impostazioni. Quando si attiva questa impostazione (ON), l'apparecchio si spegne e ripristina le impostazioni di fabbrica. "On" = Accese, "OF" = Spente	<b>On</b>   OF
L	<b>Auto Door Opening</b> vedere "Opzioni e funzioni") "On" = Accese, "OF" = Spente	<b>On</b>   OF

## RIFORNIMENTO DEL SERBATOIO DEL SALE

L'uso di sale previene la formazione di CALCARE sulla superficie dei piatti e sui componenti della macchina.

- È importante che il serbatoio del sale non sia mai vuoto.
- È essenziale quindi che il livello di durezza dell'acqua sia stato impostato.

Il serbatoio del sale è situato nella parte inferiore della lavastoviglie (vedere DESCRIZIONE DEI PROGRAMMI) e deve essere rifornito ogni volta che la spia dell'**indicatore di RIEMPIMENTO SALE**  è posta sul pannello comandi è illuminata.

1. Togliere il cestello inferiore e svitare il tappo del serbatoio (ruotare in senso antiorario).
2. Solo la prima volta: riempire d'acqua il serbatoio del sale.
3. Sistemare opportunamente l'imbutto (vedere figura) e rifornire il serbatoio del sale fino all'orlo (circa 1 kg); Non è inconsueto che l'acqua trabocchi leggermente.
4. Togliere l'imbutto ed eliminare qualsiasi residuo di sale dall'area circostante l'apertura.

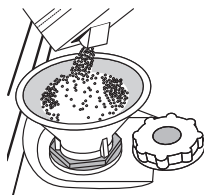

Accertarsi che il tappo sia adeguatamente serrato per evitare l'ingresso di detersivo all'interno della vaschetta durante il programma di lavaggio (ciò potrebbe causare il danneggiamento del dispositivo addolcente senza possibilità di riparazione).

Non appena completata tale procedura, avviare uno dei programmi senza carico.

Il programma "Prelavaggio" di per sé **NON** è sufficiente. Le fuoriuscite di soluzione salina o di granelli di sale possono causare una corrosione profonda e danneggiare irreparabilmente i componenti in acciaio inox. Eventuali danni risultanti non saranno coperti da garanzia.

Dopo aver versato il sale all'interno della macchina, la spia riempimento SALE si spegne.

**Utilizzare soltanto sale di tipo specifico per lavastoviglie.**

**La mancanza di sale nel serbatoio potrebbe danneggiare il dispositivo addolcente e l'elemento scaldante.**

**Ogni volta che è necessario aggiungere sale, è obbligatorio eseguire la procedura prima dell'inizio del ciclo di lavaggio.**

## IMPOSTAZIONE DELLA DUREZZA DELL'ACQUA

Per consentire che il dispositivo addolcente dell'acqua agisca al meglio, è essenziale che l'impostazione del livello di durezza dell'acqua tenga conto della sua durezza effettiva nell'utenza domestica. È possibile ottenere il valore di durezza dell'acqua nell'utenza domestica rivolgendosi al proprio fornitore.

L'impostazione di fabbrica è "3" e corrisponde a una durezza media dell'acqua.

Per modificarle, seguire le istruzioni della sezione "MENU IMPOSTAZIONI".

Tabella di durezza dell'acqua			
Livello		°dH	°fH
		Gradi tedeschi	Gradi francesi
1	Dolce	0 - 6	0 - 10
2	Moderatamente dolce	7 - 11	11 - 20
3	Preimpostato	12 - 17	21 - 30
4	Dura	18 - 34	31 - 60
5	Molto dura	35 - 50	61 - 90

## RIEMPIMENTO DEL DISTRIBUTORE DI BRILLANTANTE

L'utilizzo di brillantante facilita il processo di ASCIUGATURA delle stoviglie. Il distributore di brillantante **A** deve essere riempito ogni volta che si accende la **spia di RIEMPIMENTO BRILLANTANTE**  sul pannello comandi.

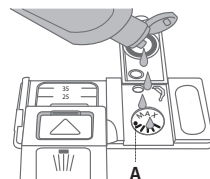
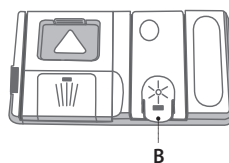

1. Aprire il distributore **B** premendo e sollevando la linguetta sul coperchio
2. Versare delicatamente il brillantante fino al segno che indica il livello di riferimento massimo (110 ml), ma evitandone la fuoriuscita. Nel caso in cui ciò si verifici, asciugare immediatamente il liquido fuoriuscito mediante un panno asciutto.
3. Abbassare il coperchio fino ad avvertire lo scatto che ne segnala la chiusura.

**Non versare MAI il brillantante direttamente all'interno della vaschetta.**

## REGOLAZIONE DEL DOSAGGIO DI BRILLANTANTE

Se non si è completamente soddisfatti del processo di asciugatura, è possibile regolare la quantità di brillantante da utilizzare.

Per modificarle, seguire le istruzioni della sezione "MENU IMPOSTAZIONI"

Nel caso in cui il livello di brillantante sia impostato su 1, il brillantante non viene erogato. In caso di esaurimento del brillantante la spia BRILLANTANTE INSUFFICIENTE non è illuminata.

A seconda del modello di lavastoviglie è possibile impostare al massimo 5 livelli di dosaggio. L'impostazione di fabbrica è "5".

- In presenza di strisce con sfumature blu sulla superficie dei piatti, impostare un livello di dosaggio basso (2-3).
- In presenza di gocce d'acqua o di calcare sulla superficie dei piatti impostare invece dosaggi alti (4-5).



## RIEMPIMENTO DEL DISTRIBUTORE DI DETERSIVO

Utilizzare soltanto detersivo di tipo specifico per lavastoviglie.

Per ottenere i migliori risultati nel lavaggio come nell'asciugatura dei piatti, è necessario l'utilizzo combinato di detersivo, brillantante e sale.

Si raccomanda l'utilizzo di detersivi privi di fosfati o di cloro, poiché tali sostanze sono dannose per l'ambiente.

Un buon lavaggio dipende anche dalla corretta dose di detersivo da utilizzare. Una dose eccessiva non comporta un lavaggio più efficace ma aumenta il livello di inquinamento presente nell'ambiente. È possibile regolare la dose corretta in base alla qualità di sporcizia da eliminare.

Per stoviglie mediamente sporche, utilizzare una dose di circa 35g (detersivo in polvere) o 35ml (detersivo liquido) e aggiungere un cucchiaino di detersivo direttamente nella vaschetta. Se si utilizzano le pastiglie, una di esse corrisponde alla dose sufficiente. Se le stoviglie sono soltanto leggermente sporche oppure sono state risciacquate prima di essere poste nella lavastoviglie, ridurre in proporzione la dose di detersivo da utilizzare (dose minima: 25 g/ml), es. tralasciare l'aggiunta di detersivo in polvere/liquido direttamente nella vaschetta.

Per aprire la vaschetta del detersivo premere il tasto **A**. Versare il detersivo esclusivamente nel distributore **B** asciutto.

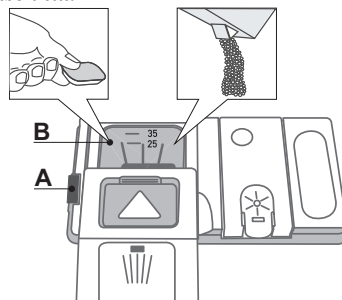

**Mettere la dose di detersivo per il prelavaggio direttamente all'interno del distributore.**

1. Per il dosaggio corretto del detersivo fare riferimento ai dati sopra riportati. La vaschetta **B** contiene indicatori di livello per facilitare il dosaggio del detersivo.
2. Eliminare eventuali residui di detersivo dai bordi del distributore e chiudere il coperchio fino ad avvertire lo scatto caratteristico.
3. Chiudere il coperchio del distributore sollevandolo fino a portare il dispositivo di chiusura in sede.

Il distributore del detersivo si apre automaticamente quando previsto dal programma in uso.

Se si utilizzano detersivi ad azione combinata si consiglia di premere il tasto **DETERSIVO IN PASTIGLIE**, in modo da impostare il programma per un lavaggio e un'asciugatura ottimali.

Se si utilizzano detersivi del tipo "All in one", si consiglia di servirsi del tasto **PASTIGLIA** per impostare il programma in modo da ottenere sempre i migliori risultati nel lavaggio e nell'asciugatura.

**Se si utilizzano detersivi ad azione combinata si raccomanda di aggiungere ugualmente il sale, specialmente in presenza di acqua dura o molto dura** (seguire le istruzioni riportate sulla confezione).

## Tabella dei programmi

Programma	Trockenphase	ADO	Opzioni disponibili *)	Vaschetta detersivo		Durata programma di lavaggio (h:min) **)	Consumo d'acqua (litri/ciclo)	Consumo energetico (kWh/ciclo)
				Vaschetta	B			
P1 ECO 50°	✓	✓	   	✓	✓	3:10	9,5	0,93
P2 DYNAMIC SENSOR 50-60°	✓	✓	   	✓	✓	1:25 - 3:00	7,0 - 14,0	0,90 - 1,40
P3 Professionale 65°	✓	-	   	-	✓	2:27	16,5	1,70
P4 Quotidiano 50°	✓	✓	   	-	✓	1:35	13,0	1,15
P5 FAST 30' 50°	-	-	   	-	✓	0:30	9,0	0,55
P6 Cristalli 45°	✓	-	   	-	✓	2:05	11,5	1,20
P7 Prelavaggio -	-	-	   	-	-	0:12	4,5	0,01
P8 Dynamic Hygiene 65°	✓	-	   	-	✓	1:40	10,0	1,30

La misurazione dei dati per la creazione del programma ECOLOGICO avviene in condizioni di laboratorio secondo quanto prescritto dalle norme europee EN 50242.

Questi programmi non richiedono un pre-trattamento delle stoviglie.

\*) Non è possibile selezionare tutte le opzioni contemporaneamente.

\*\*) La durata del programma, riportata sul display oppure sul libretto di manutenzione rappresenta una stima calcolata in condizioni di tipo standard. La durata effettiva può dipendere da molti fattori, quali la temperatura e la pressione dell'acqua di alimentazione, la temperatura ambiente, la dose di detersivo utilizzata, la quantità e il tipo di carico e il suo bilanciamento, la selezione di determinate opzioni e la taratura dei sensori. La taratura dei sensori può prolungare la durata dei programmi anche di 20 minuti.

### DESCRIZIONE DEI PROGRAMMI

#### ECO

Stoviglie normalmente sporche. Programma standard, è il più efficiente in termini di consumo combinato di acqua ed elettricità.

#### DYNAMIC SENSOR

Per piatti con sporco normale e residui secchi di cibo. Rileva il livello di sporco delle stoviglie e seleziona il programma adeguato.

#### PROFESSIONALE

Programma consigliato per stoviglie molto sporche, particolarmente indicato per padelle e tegami (non adatto per oggetti delicati).

#### QUOTIDIANO

Stoviglie normalmente sporche. Ciclo quotidiano, per prestazioni ottimali ma in un tempo inferiore.

#### FAST 30'

Programma utilizzabile per piatti soltanto leggermente sporchi e privi di residui secchi.

#### CRISTALLI

Ciclo adatto a oggetti delicati, più sensibili alle temperature elevate, ad esempio bicchieri e tazze.

#### PRELAVAGGIO

Stoviglie da lavare successivamente. Questo programma non richiede detersivo.

#### DYNAMIC HYGIENE

Sporco normale e molto sporco, con azione antibatterica supplementare.

**Note:** Per ridurre ulteriormente i consumi, azionare la lavastoviglie soltanto a pieno carico.

## Opzioni e funzioni

È possibile selezionare le varie OPZIONI premendo direttamente il tasto corrispondente (vedere la TABELLA DEI PROGRAMMI).

**In caso di opzione non compatibile con il programma selezionato vedere la TABELLA DEI PROGRAMMI, il LED corrispondente lampeggia 3 volte in rapida successione ed emette i previsti segnali acustici. L'opzione non è in tal caso abilitata.**



### MULTIZONE

Se il carico di stoviglie è ridotto, è possibile eseguire un lavaggio a mezzo carico per limitare il consumo di acqua, elettricità e detersivo. Selezionare un programma compatibile (vedere la “Tabella programmi”) e premere il tasto MULTIZONE: sul display comparirà il simbolo del cestello selezionato:



(solo cestello inferiore)



(solo cestello superiore)



Nell'impostazione predefinita, la lavastoviglie esegue il lavaggio in tutti i cestelli. L'opzione è disattivata.



### DETERSIVO IN PASTIGLIE (azione combinata)

Questa opzione permette di ottimizzare le prestazioni del programma in base al tipo di detersivo utilizzato.

Premere il tasto DETERSIVO IN PASTIGLIE (la spia corrispondente si accenderà) se si utilizza un detersivo in pastiglie ad azione combinata (brillantante, sale e detersivo in un'unica dose).

**Se si utilizza un detersivo in polvere o liquido, questa opzione deve essere disattivata.**



### BOOST

L'opzione Boost riduce del 25%-67% la durata dei cicli principali assicurando risultati ottimali di lavaggio e asciugatura. Questo comporta un consumo di acqua ed energia superiore rispetto ai cicli di durata normale. Questa opzione può essere selezionata con i programmi: Eco 50°, Dynamic Sensor 50-60°, Cristalli 45°.



### DYNAMIC CLEAN

Grazie a potenti getti d'acqua aggiuntivi, questa opzione consente un lavaggio più intenso nell'area del cestello inferiore (vedere a pagina 13, “Opzione Dynamic Clean nel cestello inferiore”).

Si raccomanda questa funzione per il lavaggio di pentole e casseruole. Selezionare un programma compatibile (vedere la “Tabella programmi”) e premere questo tasto per

attivare la funzione DYNAMIC CLEAN (si accenderà la spia corrispondente).



### AVVIO RITARDATO

L'avvio del programma può essere posticipato con un ritardo regolabile da 30 minuti a 24 ore.

1. Selezionare il programma richiesto e qualsiasi opzione necessaria. Per posticipare l'avvio del programma premere (ripetutamente) il tasto AVVIO RITARDATO. Regolabile da 30 minuti a 24 ore. Quando si arriva a un ritardo di 24 ore, premere nuovamente AVVIO RITARDATO per disattivare la funzione.
2. Premere il tasto AVVIO e chiudere la porta entro 4 secondi: Il timer inizia il conto alla rovescia
3. Una volta trascorso questo periodo di tempo, la corrispondente spia si spegne e il programma si avvia automaticamente.

**Una volta avviato il programma non è più possibile impostare la funzione AVVIO RITARDATO.**

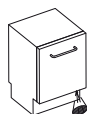

### LUCE SUL PAVIMENTO

Una luce a LED proiettata sul pavimento segnala che la lavastoviglie è in funzione. La luce rimane accesa durante il ciclo di lavaggio e si spegne alla sua conclusione. Nell'impostazione predefinita questa funzione è attiva, ma è possibile disattivarla nel “MENU IMPOSTAZIONI”.

### Auto Door Opening (ADO)

Il sistema *Auto Door Opening* è una funzione di asciugatura a convezione che apre automaticamente la porta durante/dopo la fase di asciugatura per garantire stoviglie perfettamente asciutte dopo ogni lavaggio. La porta viene aperta quando la temperatura interna è tale da non poter danneggiare i mobili della cucina; ciò significa che non si apre se sono attive le opzioni DYNAMIC CLEAN o BOOST.

Come ulteriore protezione dal vapore, la lavastoviglie viene fornita con una speciale lamina di protezione aggiuntiva. Per istruzioni sul montaggio della lamina protettiva, vedere le (ISTRUZIONI PER L'INSTALLAZIONE).

Nell'impostazione predefinita questa funzione è attiva, ma è possibile disattivarla nel “MENU IMPOSTAZIONI”.

## Caricamento dei cestelli

Prima di caricare i cestelli, eliminare tutti i residui di cibo dalle stoviglie e vuotare i bicchieri. **Non occorre il risciacquo sotto acqua corrente prima del caricamento.**

Sistemare le stoviglie in modo che rimangano in sede e non si possano ribaltare; e sistemare le vaschette con le aperture rivolte verso il basso e le parti concave/complesse disposte obliquamente, per consentire all'acqua di lavaggio di raggiungere ogni superficie e scorrervi liberamente.

**Avvertenza:** coperchi, maniglie, vassoi e padelle non devono ostacolare la rotazione degli aspersori.

Riporre tutti gli oggetti di piccole dimensioni nel cestello portaposate.

Quando molto sporche, riporre piatti e pentole nel cestello inferiore poiché nel relativo settore gli aspersori svolgono un'azione più intensa e consentono migliori prestazioni nel lavaggio.

Una volta completata la procedura di carico, accertarsi che gli aspersori possano ruotare liberamente.

### CESTELLO SUPERIORE

Riporvi i piatti poco resistenti e le stoviglie delicate: vetri, tazze, piattini, insalatiere dai bordi bassi.

Il cestello superiore è munito di sponde ribaltabili da utilizzare in posizione verticale per la sistemazione di piattini per tea/dessert oppure in posizione abbassata per consentire il carico di scodelle e recipienti per alimenti.

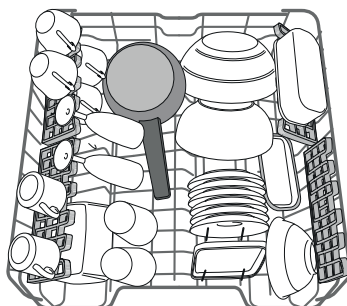

(esempio di carico del cestello superiore)

### REGOLAZIONE IN ALTEZZA DEL CESTELLO SUPERIORE

È possibile regolare del cestello superiore nel senso dell'altezza: la posizione rialzata consente di sfruttare al massimo il cestello inferiore per riporvi le stoviglie di dimensioni ingombranti, mentre la posizione ribassata consente di utilizzare le sponde ribaltabili creando lo spazio che esse richiedono e di evitare urti con gli oggetti caricati nel cestello inferiore.

Il cestello superiore è munito di **regolatore in altezza** (vedere figura) che non richiede pressione sulle leve; sollevarlo tenendolo per i lati, non appena si trovi in posizione rialzata.

Per ripristinare la posizione ribassata, agire sulle leve **A** poste ai lati del cestello e abbassare il cestello.

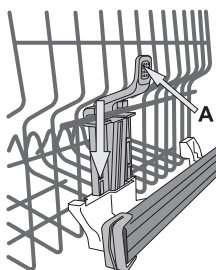

**Si raccomanda di non regolare l'altezza dei cestelli dopo averli caricati.**

**Non rialzare o ribassare MAI il cestello agendo su un lato soltanto.**

### SPONDE RIBALTABILI CON POSIZIONE REGOLABILE

Per ottimizzare sempre la disposizione delle stoviglie all'interno del cestello, è possibile sistemare le sponde ribaltabili poste sui lati a tre differenti altezze.

Si possono disporre i bicchieri da vino nelle sponde ribaltabili in modo assolutamente sicuro, inserendone lo stelo negli appositi spazi.

Per ottimizzare invece l'azione di asciugatura inclinare ulteriormente le sponde. È possibile modificare l'inclinazione delle sponde sollevandole e facendole scorrere leggermente, quindi bloccandole nella posizione richiesta.

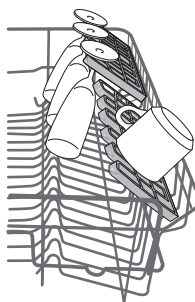

## CESTELLO INFERIORE

Per pentole, coperchi, piatti, insalatiere, stoviglie, ecc. Si consiglia di disporre piatti e coperchi di grandi dimensioni ai lati, per evitare interferenze con il braccio aspersore.

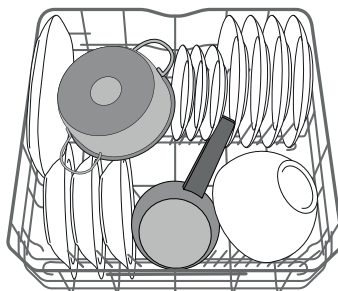

*(esempio di carico nel cestello inferiore)*

Il cestello inferiore è munito di sponde ribaltabili da utilizzare in posizione verticale per la migliore sistemazione dei piatti oppure in posizione orizzontale (abbassata) per consentire il facile carico di scodelle e recipienti per alimenti.

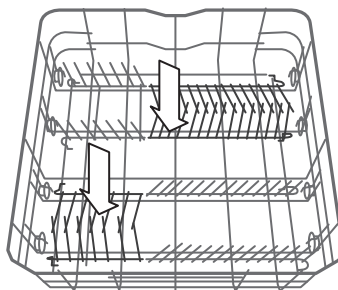

## OPZIONE DYNAMIC CLEAN NEL CESTELLO INFERIORE

L'opzione Dynamic Clean utilizza specifici getti d'acqua nel retro della cavità per ottenere un lavaggio più intensivo delle stoviglie molto sporche. Disporre pentole e tegami rivolti verso l'elemento Dynamic Clean e attivare l'opzione **DYNAMIC CLEAN** sul pannello comandi.

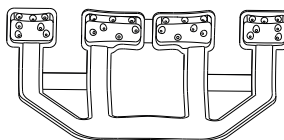

Come utilizzare l'opzione Dynamic Clean

1. Regolare l'area Dynamic Clean (G) ripiegando verso il basso i supporti posteriori dei piatti per facilitare il caricamento delle pentole.
2. Caricare pentole e tegami nell'area Dynamic Clean inclinandoli in verticale. Le pentole devono essere inclinate verso i potenti getti d'acqua.

Lo speciale sostegno estraibile Dynamic Clean posto nella parte posteriore del cestello può essere usato per sostenere in posizione verticale pentole e tegami e ottimizzare in tal modo lo spazio.

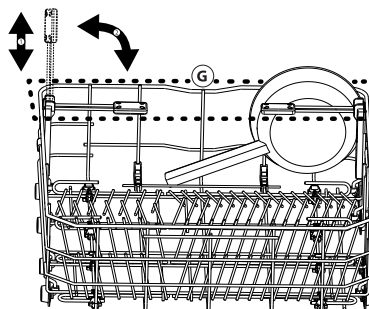

## CESTELLO PORTAPOSATE

Grazie alle sue caratteristiche di elemento modulare, il cestello portaposate può anche scorrere per ottimizzare lo spazio all'interno del cestello inferiore, ed è munito di griglie nella parte superiore per ottimizzarne la disposizione delle stoviglie.

**I coltelli e le altre posate con bordi taglienti devono essere riposte nel cestello portaposate con le punte rivolte verso il basso e orizzontalmente nelle sponde ribaltabili del cestello superiore.**

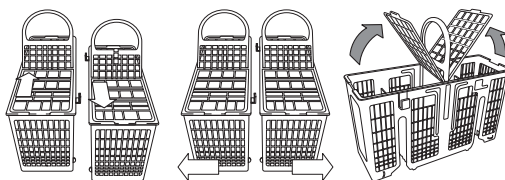

## GLASS CARE

Accessorio dedicato che permette di sistemare stabilmente diversi tipi di bicchieri a stelo nel cestello inferiore.

Migliora i risultati di lavaggio e asciugatura consentendo un posizionamento ottimizzato e stabile dei bicchieri.

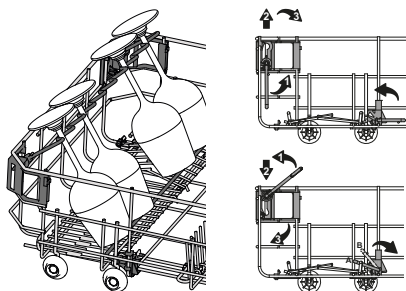

## Uso quotidiano

### 1. VERIFICARE IL COLLEGAMENTO IDRAULICO

Verificare che la lavastoviglie sia collegata alla rete idrica e che il rubinetto dell'acqua sia aperto.

### 2. CARICARE I CESTELLI

(vedere *CARICAMENTO DEI CESTELLI*)

### 3. RIEMPIMENTO DELLA VASCHETTA DEL DETERSIVO

(vedere la *TABELLA PROGRAMMI*).

### 4. ACCENDERE LA LAVASTOVIGLIE

Aprire la porta a premere il tasto **ACCENSIONE/SPEGNIMENTO**. Si osservi che i tasti si disattivano quando la porta viene aperta per più di 3/4 rispetto alla posizione verticale (chiusa).

### 5. SCEGLIERE IL PROGRAMMA E LE OPZIONI PER IL CICLO DI LAVAGGIO

Selezionare il programma più adatto in base al tipo di stoviglie e al grado di sporco (vedere *DESCRIZIONE DEI PROGRAMMI*).

Sul display compare la lettera "P" seguita dal numero del programma (ad esempio, "P 1"). Premere i tasti **INDIETRO / AVANTI** per cambiare il programma. Selezionare le opzioni richieste (vedere *OPZIONI E FUNZIONI*).

### 6. AVVIO

Avviare il ciclo di lavaggio premendo il tasto **AVVIO** (il LED si accenderà) e chiudere la porta entro 4 secondi. All'avvio del programma viene emesso un segnale acustico. Se la porta non viene chiusa entro 4 secondi viene emesso un suono di allarme. In questo caso, aprire la porta, premere il tasto **AVVIO** e richiudere la porta entro 4 secondi.

### 7. FINE DEL CICLO DI LAVAGGIO

Per segnalare la fine del ciclo di lavaggio vengono emessi alcuni segnali acustici e sul display compare l'indicazione "End". Aprire la porta e spegnere l'apparecchio premendo il tasto **ACCENSIONE/SPEGNIMENTO**. Per evitare bruciature, prima di togliere le stoviglie attendere pochi minuti. Scaricare i cestelli, iniziando da quello inferiore.

La macchina si disattiva automaticamente nel corso di determinati periodi di inattività prolungata, al fine di ridurre al minimo il consumo di elettricità.

Se le stoviglie sono soltanto leggermente sporche oppure sono state risciacquate prima di essere poste nella lavastoviglie, ridurre in proporzione la dose di detersivo da utilizzare.

### MODIFICA DI UN PROGRAMMA IN CORSO

Se è stato scelto un programma sbagliato, è possibile cambiarlo purché sia appena iniziato: aprire la porta (**facendo attenzione al vapore CALDO**) e premere a lungo il tasto **ACCENSIONE/SPEGNIMENTO**; l'apparecchio si spegnerà. Azionare nuovamente la macchina agendo sul tasto **ACCENSIONE/SPEGNIMENTO** e selezionare il nuovo ciclo di lavaggio con qualsiasi opzione richiesta; avviare il ciclo di lavaggio premendo il tasto **AVVIO** e chiudere la porta entro 4 secondi.

### AGGIUNTA DI ALTRE STOVIGLIE

Senza spegnere l'apparecchio, aprire la porta (l'indicazione ":" smetterà di lampeggiare e inizierà a lampeggiare il LED **AVVIO** (**facendo attenzione al vapore CALDO**)) e introdurre le stoviglie nell'apparecchio. Premere il tasto **AVVIO** e chiudere lo sportello entro 4 secondi: il ciclo riprenderà dal punto in cui si era interrotto.

### INTERRUZIONI ACCIDENTALI

In caso di apertura della porta durante il ciclo di lavaggio, o di interruzione dell'alimentazione elettrica, il ciclo si interrompe. Per riprendere il ciclo dal punto in cui si era interrotto, premere il tasto **AVVIO** e chiudere la porta entro 4 secondi.

## Consigli

### STOVIGLIE DI TIPO NON ADATTO

- Stoviglie e posate in legno.
- Bicchieri decorati, stoviglie artigianali e piatti antichi. le decorazioni non sono sufficientemente resistenti.
- Componenti in materiali sintetici che non resistono alle temperature elevate.
- Stoviglie in rame e stagno.
- Stoviglie sporche di cenere, cera, grasso lubrificante o inchiostro.

Durante la fase di lavaggio i colori delle decorazioni di bicchieri e stoviglie in alluminio/argento possono sbiadire. Alcuni tipi di bicchieri (es. i bicchieri in cristallo) possono divenire opachi anche soltanto dopo un certo numero di lavaggi.

## Manutenzione e pulizia

**ATTENZIONE:** In caso di intervento di manutenzione, scollegare sempre l'apparecchio dall'alimentazione elettrica. Non utilizzare liquidi infiammabili per la pulizia della macchina.

### PULIZIA DELLA LAVASTOVIGLIE

È possibile eliminare qualsiasi segno all'interno dell'apparecchio con l'ausilio di un panno inumidito con acqua e aceto.

Le superfici esterne della macchina e il pannello comandi possono essere puliti mediante un panno in materiale non abrasivo preventivamente inumidito con acqua. Non utilizzare solventi o prodotti abrasivi.



### PREVENZIONE DEGLI ODORI SGRADAVOLI

Tenere sempre aperta la porta dell'apparecchio per evitare la formazione e la conservazione dell'umidità al suo interno.

Pulire regolarmente le guarnizioni lungo il perimetro della porta e il distributore del detersivo con una spugna inumidita. Ciò impedisce che resti di cibo rimangano intrappolati nelle guarnizioni, che è la principale causa di formazione di odori sgradevoli.

### DANNEGGIAMENTO DI BICCHIERI E STOVIGLIE

- Utilizzare soltanto bicchieri e porcellane garantite dal produttore per il lavaggio in lavastoviglie.
- Utilizzare detersivo di tipo adatto per evitare la formazione di strisce chiare sul vetro.
- Togliere i bicchieri e gli altri elementi dalla lavastoviglie non appena sia terminato il ciclo di lavaggio.

### IGIENIZZANTE

Per evitare la formazione di cattivi odori e sedimenti vari all'interno della lavastoviglie avviare un programma che preveda temperature elevate almeno una volta al mese. Per eseguire la pulizia dell'apparecchio utilizzare un cucchiaino di detersivo e avviare il ciclo in assenza di carico.

### CONTROLLO DEL TUBO DI ALIMENTAZIONE IDRICA

Controllare periodicamente l'integrità del tubo di carico. Se fosse danneggiato, sostituirlo con un tubo nuovo reperibile presso il Servizio Assistenza o un rivenditore specializzato.

In base al tipo di tubo:

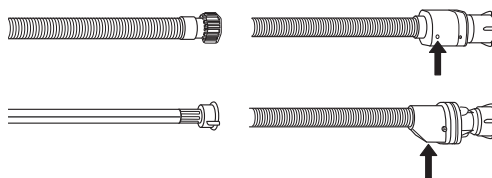

Se il tubo di carico ha un rivestimento trasparente, controllare periodicamente che non vi siano zone di colore più intenso. In questo caso, è possibile che il tubo presenti una perdita e debba essere sostituito. Per i tubi antiallagamento: controllare la finestrella di ispezione della valvola di sicurezza (*vedere la freccia*). Se è rossa, significa che la funzione antiallagamento si è attivata; in questo caso il tubo deve essere sostituito con uno nuovo.

Per staccare il tubo, premere il tasto di sblocco e svitare il tubo.

## PULIZIA DEL GRUPPO FILTRO

Pulire regolarmente il gruppo filtro in modo che nei relativi elementi non si formino ostruzioni e che l'acqua vi scorra regolarmente.

Il gruppo filtro è composto da tre elementi filtranti che eliminano la presenza di residui di cibo dall'acqua di lavaggio, rimettendola in circolo ai fini del programma: per ottenere le migliori prestazioni durante il lavaggio è necessario che tali elementi siano sempre puliti.

**Non utilizzare mai la lavastoviglie priva dei filtri o con i filtri allentati.**

Dopo numerosi lavaggi, verificare lo stato del gruppo filtro e se necessario pulirlo completamente sotto getto di acqua corrente, servendosi di spazzola metallica e seguendo le istruzioni sotto riportate:

1. Ruotare il filtro cilindrico **A** in senso antiorario, quindi estrarlo (*Fig. 1*).
2. Smontare il filtro a tazza **B** esercitando una leggera pressione sulle sponde laterali (*Fig. 2*).
3. Far scorrere il filtro a piastra in acciaio inossidabile **C3**, fino ad estrarlo (*Fig. 3*).
4. Esaminare il sifone ed eliminare la presenza di qualsiasi residuo di cibo. **NON TOGLIERE MAI** l'elemento di protezione della pompa di lavaggio (dettaglio di colore nero) (*Fig. 4*)

Dopo aver pulito i filtri, rimontare il gruppo e fissarlo correttamente in sede ciò è fondamentale per garantire l'efficienza della lavastoviglie.

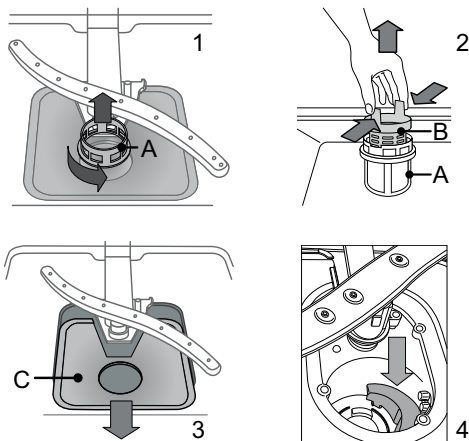

## PULIZIA DEI BRACCI ASPERSORI

I residui di cibo possono occasionalmente formare incrostazioni sui bracci aspersori e bloccare i fori utilizzati per l'irrorazione dell'acqua. Si raccomanda pertanto di ispezionare di volta in volta i bracci e di pulirli mediante piccola spazzola metallica.

Per smontare il braccio aspersore superiore, ruotare l'anello di bloccaggio in plastica in senso antiorario. Il rimontaggio del braccio aspersore deve avvenire in modo che il lato con il maggior numero di fori sia rivolto verso l'alto.

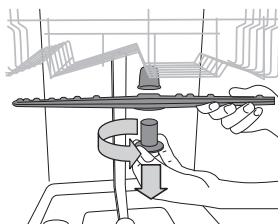

È possibile smontare l'elemento aspersore del cestello inferiore sollevandolo verso l'alto.

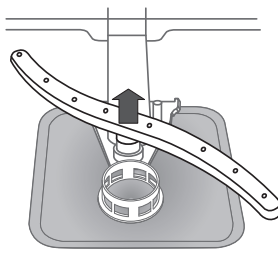

## PULIZIA DEL TUBO DI CARICO ACQUA

Se i tubi dell'acqua sono nuovi o sono rimasti inutilizzati per un periodo prolungato, prima di eseguire i raccordi necessari far scorrere l'acqua per controllare che sia pulita e priva di impurità. In assenza di tale precauzione, il tubo di carico acqua può risultare ostruito con conseguente danneggiamento della lavastoviglie.



## Guida alla ricerca guasti

In caso di funzionamento non regolare della lavastoviglie. Prima di contattare il Centro di assistenza verificare se il problema possa essere risolto attraverso la consultazione dell'elenco seguente.

PROBLEMI	POSSIBILI CAUSE	SOLUZIONE
La lavastoviglie non si avvia o i comandi non rispondono.	L'apparecchio non è stato collegato correttamente all'alimentazione elettrica.	Inserire la spina nella presa di corrente.
	Mancanza di corrente.	Al ripristino dell'alimentazione la lavastoviglie si riavvia automaticamente.
	Mancata chiusura della porta lavastoviglie.	Spingere con decisione la porta fino ad avvertire il caratteristico "clic".
	Mancato funzionamento dei vari comandi.	Disattivare l'apparecchio premendo il tasto ACCENSIONE/SPEGNIMENTO, attivarlo nuovamente dopo circa un minuto e ripristinare il programma.
La porta non si chiude.	Mancato inserimento dei cestelli fino a fondo corsa.	Verificare che i cestelli siano inseriti fino a fondo corsa.
	La porta non è bloccata.	Spingere con decisione la porta fino ad avvertire il caratteristico "clac".
La rumorosità della lavastoviglie è eccessiva.	Urto dei piatti tra loro durante il lavaggio.	Sistemare le stoviglie nel modo corretto ( <i>vedere CARICAMENTO DEI CESTELLI</i> ).
	Produzione eccessiva di schiuma.	Il dosaggio del detersivo non è stato stabilito in modo corretto oppure il detersivo non è del tipo adatto alle lavastoviglie ( <i>vedere RIEMPIMENTO DEL DISTRIBUTORE DETERSIVO</i> ). Resetare il ciclo in corso spegnendo la lavastoviglie, quindi riaccendere l'apparecchio, scegliere un nuovo programma, premere AVVIO e chiudere la porta. Non aggiungere altro detersivo.
I piatti non risultano asciugati.	Programma privo di ciclo di asciugatura.	Verificare nella tabella dei programmi che il programma selezionato preveda il ciclo di asciugatura.
	Brillantante esaurito oppure dosaggio non adeguato.	Aggiungere il brillantante o aumentare il livello di dosaggio ( <i>vedere RIEMPIMENTO DEL DISTRIBUTORE DI BRILLANTANTE</i> ).
	Piatti in materiale antiaderente o in plastica.	La presenza di gocce d'acqua è normale ( <i>vedere CONSIGLI</i> ).
I piatti non risultano puliti.	Errata disposizione delle stoviglie.	Sistemare le stoviglie nel modo corretto ( <i>vedere CARICAMENTO DEI CESTELLI</i> ).
	Impedimento nella rotazione dei bracci aspersori a causa dell'interferenza dei piatti.	Sistemare le stoviglie nel modo corretto ( <i>vedere CARICAMENTO DEI CESTELLI</i> ).
	Ciclo di lavaggio eccessivamente delicato e/o detersivo di scarsa efficacia.	Selezionare il programma adatto ( <i>vedere la TABELLA DEI PROGRAMMI</i> ).
	Produzione eccessiva di schiuma ( <i>vedere SERVIZIO ASSISTENZA</i> )	Il dosaggio del detersivo non è stato stabilito in modo corretto oppure il detersivo non è del tipo adatto alle lavastoviglie ( <i>vedere RIEMPIMENTO DEL DISTRIBUTORE DETERSIVO</i> ). Resetare il ciclo in corso spegnendo la lavastoviglie, quindi riaccendere l'apparecchio, scegliere un nuovo programma, premere AVVIO e chiudere la porta. Non aggiungere altro detersivo.
	Tappo sul vano brillantante non correttamente chiuso.	Accertarsi che il tappo sul distributore brillantante sia chiuso.
	Filtro sporco oppure ostruito.	Pulire il gruppo filtro ( <i>vedere Cura e manutenzione</i> ).
Mancanza di sale.	Riempire il serbatoio del sale ( <i>vedere RIEMPIMENTO DEL SERBATOIO SALE</i> ).	

PROBLEMI	POSSIBILI CAUSE	SOLUZIONE
La lavastoviglie non carica acqua e compare l'indicazione "H2O" o "F06".	Assenza di alimentazione idrica o rubinetto chiuso.	Accertarsi che il tubo di alimentazione idrica contenga l'acqua necessaria o che il rubinetto sia aperto.
	Tubo di carico piegato.	Accertarsi che il tubo di scarico non sia piegato ( <i>vedere INSTALLAZIONE</i> ); programmare la lavastoviglie e avviarla nuovamente.
	Elemento filtrante ostruito nel tubo di carico; pulizia necessaria	Dopo aver eseguito le operazioni di ispezione e pulizia, spegnere e accendere la lavastoviglie e avviare un programma nuovo.
Piatti e bicchieri mostrano tracce di calcare o presentano una patina biancastra.	Livello del sale insufficiente.	Riempire il serbatoio del sale ( <i>vedere RIEMPIIMENTO DEL SERBATOIO SALE</i> ).
	Impostazione errata della durezza dell'acqua.	Aumentare i valori impostati ( <i>vedere la tabella Durezza dell'acqua</i> ).
	Tappo del serbatoio sale non correttamente chiuso.	Verificare che il coperchio del serbatoio del sale sia chiuso saldamente.
	Brillantante esaurito oppure dosaggio insufficiente.	Rabboccare il brillantante o adottare dosaggi superiori.
Piatti e bicchieri mostrano striature o colorazioni bluastre.	Dose di brillantante eccessiva.	Diminuire il dosaggio conseguentemente.

## Servizio assistenza

### PER CONTATTARE IL SERVIZIO ASSISTENZA

Per contattare il Servizio Assistenza, fornire i codici riportati sulla targhetta fissata sul lato sinistro o destro nel lato interno della porta della lavastoviglie. Il numero di telefono si trova all'interno del libretto di garanzia o sul sito web: **www.kitchenaid.eu**

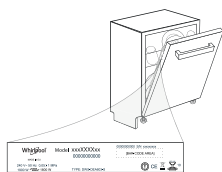

### SCHEMA TECNICA

È possibile scaricare le specifiche con i dati sul consumo energetico dal sito web **docs.kitchenaid.eu**





FOR THE WAY IT'S MADE.

Stampato in Italia  
02/19

**400011350472**

**IT**