

PŘED PRVNÍM POUŽITÍM SPOTŘEBIČE SI POZORNĚ PŘEČTĚTE TENTO STRUČNÝ NÁVOD K POUŽITÍ A POKYNY K INSTALACI!

OVLÁDAČÍ PANEĽ SE U TĚTO MYČKY AKTIVUJE STISKĚM JAKĚHOKOLI TLAČÍTKA KROMĚ TLAČÍTKA ZRUŠIT/VYPNOUT. KDYŽ NENÍ SPUŠTĚN ŽÁDNÝ CYKLUS, OVLÁDAČÍ PANEĽ SE Z DŮVODU ÚSPORY ENERGIE PO 30 VTEŘINÁCH AUTOMATICKY DEAKTIVUJE.

PROVOZNÍ KONTROLKA
Kontrolka LED svítící na podlahu signalizuje zapnutí myčky.



ČASOVÝ DISPĽEJ MYTÍ
Na tomto displeji se zobrazuje délka cyklu a zbývající čas (h:min). Jestliže je zvolený „Odložený start“, signalizuje čas zbývající do spuštění programu (h.00) – do 1 hodiny (0:min). Jestliže se na displeji objeví zpráva „Fx Ey“, podívejte se na stranu 9 – část „Co dělat, když...“.

KONTROLKA MNOŽSTVÍ LEŠTIDLA
Když se rozsvítí (na konci cyklu), je nutné doplnit dávkovač leštidla.

KONTROLKA MNOŽSTVÍ SOLI
Když se rozsvítí (na konci cyklu), je nutné doplnit zásobník soli.

5019 396 03707

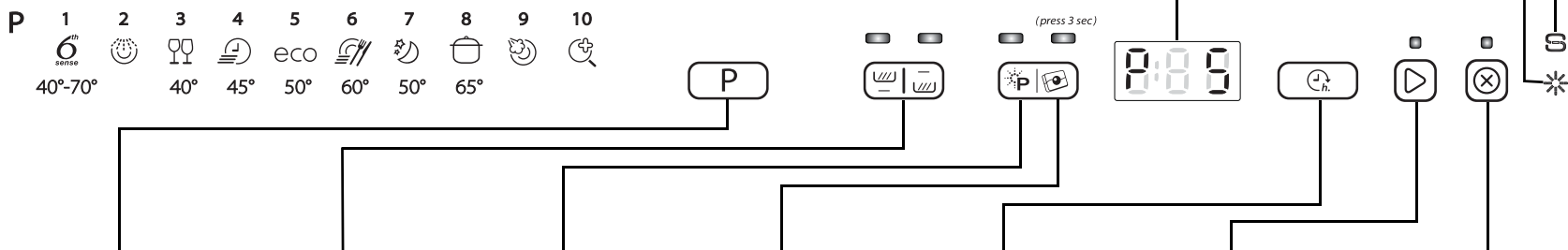

TLAČÍTKO VOLBY PROGRAMU
Stisknutím opakovaně tlačítka „P“, až se na displeji objeví číslo požadovaného programu (P1...Px) – viz „Tabulka programů“ na následující straně.

VÍCEZÓNOVÉ MYTÍ
Umožňuje vybrat mycí zóny. Stisknutím tohoto tlačítka (opakovaně) vyberte mycí zóny:

- oba koše
- jen dolní koš
- jen horní koš (včetně košíček na příbory)
- kontrolka svítí











POWER CLEAN
Díky přidáním proudům vody umožňuje tato funkce intenzivnější a účinnější mytí nádobí ve vymezené části v dolním koši. Tato funkce se doporučuje pro mytí rendlíků a hrnců (viz strana 7). Funkci Power Clean zapnete stisknutím tohoto tlačítka (rozsvítí se kontrolka). Chcete-li dosáhnout nejlepšího mycího výkonu a optimalizace prostředků při vkládání nádobí bez funkce Power Clean, je třeba funkci Power Clean vypnout.

NASTAVENÍ TABLETY
Toto nastavení umožňuje optimalizaci mycího cyklu podle typu mycího prostředku. Pokud chcete použít kombinované mycí prostředky v tabletě (leštidlo, sůl a mycí prostředek v 1 tabletě), stiskněte na 3 vteřiny tlačítka Tablety (dokud se nerozsvítí kontrolka). Jestliže použijete mycí prostředek v prášku nebo tekutý mycí prostředek, musí být kontrolka Tablety na ovládacím panelu vypnutá.

TLAČÍTKO ODLOŽENÝ START
Stisknutím tlačítka (opakovaně) můžete odložit start programu. Odložení lze nastavit na 1 až 24 hodin. Každým stisknutím tlačítka se ukazatel odložení zvýší o jednu hodinu a po dosažení 24 hodin znovu začne od 0. Pak stiskněte tlačítka START. Mytí začne po uplynutí nastavené doby.

TLAČÍTKO START/ POKRAČOVAT
Stisknutím tohoto tlačítka spustíte zvolený program: rozsvítí se kontrolka, která na konci Programu zhasne. Při otevření dveří během mycího cyklu se tento cyklus dočasně přeruší: Kontrolka Start bliká. Chcete-li cyklus opět spustit, stiskněte tlačítka Start a do 3 vteřin zavřete dvířka.

TLAČÍTKO ZRUŠIT/ VYPNOUT
Stisknutím tohoto tlačítka vypnete ovládací panel. Jestliže ho stisknete v průběhu programu, probíhající program se zruší a 1 minutu se bude vypouštět voda (na displeji se zobrazí 0:01). Jestliže ho stisknete, když je myčka vypnutá, vypustí se z myčky veškerá voda (1minutový proces).

Tabulka programů					Mycí prostředek	Spotřeba			Fáze sušení
Programy		Dostupné funkce	Doporučení ke vkládání nádobí	Litry		kWh	Minuty ¹⁾		
P1	 6th Sense Power Clean 40 - 70 °C	Odložení Multizone Mytí Power Clean	Tento program použijte, pokud je nádobí normálně zašpiněné se zaschlými zbytky jídel. Změří úroveň zašpinění nádobí a odpovídajícím způsobem nastaví program. Když senzor ukončí snímání úrovně znečištění nádobí, zobrazí se na displeji odpovídající symbol a délka cyklu se aktualizuje. Funkce Power Clean je u tohoto programu aktivována automaticky. Funkci deaktivujete stisknutím tlačítka Power Clean na ovládacím panelu.	X	7-14	1,00-1,65	80-165	Plné	
P2	 Předmytí studená	Odložení Multizone	Nádobí, které má být umyto později	—	4,0	0,03	14	NE	
P3	 Křehké 40 °C	Odložení Multizone	Lehce zašpiněné, např. skleničky a šálky	X	10,0	0,85	100	Světlo	
P4	 Rychlý 45 °C	Odložení Multizone	Málo zašpiněné nádobí bez zaschlých zbytků jídel.	X	11,0	0,80	30	NE	
P5	 Eko ²⁾ 50 °C	Odložení Multizone Mytí Power Clean	Normálně zašpiněné nádobí. Energeticky úsporný program.	X	11,5	0,93	240	Plné	
P6	 Rychlý program pro denní mytí 60 °C	Odložení Multizone	Normálně zašpiněné nádobí.	X	10,0	1,30	80	Plné	
P7	 Tichý režim 50 °C	Odložení Multizone	Normálně zašpiněné nádobí, šetrný a tichý program (39 dBa) díky slabšímu tlaku proudu vody.	X	13,0	1,20	290	Světlo	
P8	 Intenzivní 65 °C	Odložení Multizone Mytí Power Clean	Doporučený program pro velmi špinavé nádobí, hlavně hrnce a pánve.	X	14,0	1,60	145	Plné	
P9	 Pára	Odložení Multizone Mytí Power Clean	Program s působením páry určený pro velmi zašpiněné nádobí, pánve a hrnce; namáčení ani ruční předmytí není nutné	X	14,0	1,70	180	Plné	
P10	 Hygiena ³⁾	Odložení Multizone Mytí Power Clean	Normálně zašpiněné nebo velmi zašpiněné, s doplňkovým antibakteriálním účinkem. Přerušení programu (např. kvůli otevření dveří) narušuje ničení choroboplodných zárodků.	X	13,0	1,50	118	Plné	

1) Uvedené hodnoty programu byly získány v souladu s evropskou normou EN 50242 v normálních podmínkách (bez jiných funkcí) a mohou se lišit podle místních podmínek. U programů se senzorem mohou být rozdíly až 20 minut v důsledku systému automatické kalibrace spotřebiče.

2) Výchozí program pro energetický štítek v souladu s normou EN 50242. – Poznámka pro zkušebny: podrobnější informace o podmínkách porovnávacího zátěžového testu podle EN norem a další testy najdete na následující adrese: „nk_customer@whirlpool.com“.

3) Antibakteriální účinek byl prokázán ve spolupráci s institutem Pasteur, Lille (Francie) podle normy NF EN 13697 z listopadu 2001.

Tvrdost vody je nutné nastavit pouze před prvním mycím cyklem, nebo jestliže se změnila tvrdost vody.



Z výroby je myčka nastavena do polohy středně tvrdé vody (stupeň 4).



I když použijete tablety obsahující sůl, je nutné ještě přidat regenerační sůl, protože tyto prostředky nejsou při změkčování tvrdé vody dostatečně účinné.



Při prvním použití je nutné naplnit zásobník soli bez ohledu na stupeň tvrdosti vody (viz popis dále v kroku 1 „Denní kontrola“).

- Stiskněte a podržte současně na alespoň 3 vteřiny tlačítka **Volba PROGRAMU** a **ZRUSIT/VYPNUTO**.
- Na displeji se objeví stávající nastavení tvrdosti vody.
- Nastavení změňte stisknutím tlačítka **Volba PROGRAMU**. Rozsah je od 1 do 7 (když dosáhnete stupně 7, dalším stisknutím tlačítka se znovu nastaví stupeň 1).
- Počkejte 30 vteřin (ovládací panel zhasne), nebo stiskněte tlačítko **Start/ Pokračovat**.

1. Tvrdost vody zjistíte u příslušného místního vodárenského podniku a je...

Německé stupně °dH	Francouzské stupně °fH	Anglické stupně °eH	Stupeň tvrdosti vody
0 - 5	0 - 9	0 - 6,3	Měkká
6 - 10	10 - 18	7 - 12,6	Střední
11 - 15	19 - 27	13,3 - 18,9	Normální
16 - 21	28 - 37	19,6 - 25,9	Středně tvrdá
22 - 28	38 - 50	26,6 - 35	Náročná
29 - 35	51 - 63	35,7 - 44,1	Velmi tvrdá
36 - 50	64 - 90	44,8 - 62,4	Extrémně tvrdá

2. ...zadejte tuto hodnotu do myčky.

Zadaná hodnota se zobrazí na displeji.
1
2
3
4
5
6
7

Rady k dávkování mycího prostředku

Gel nebo prášek (leštidlo a sůl)	Tablety
přejděte ke kroku 1 (viz „Denní kontrola“)	jestliže je voda TVRDÁ, je třeba přidat další sůl (přejděte ke kroku 1, „Denní kontrola“)

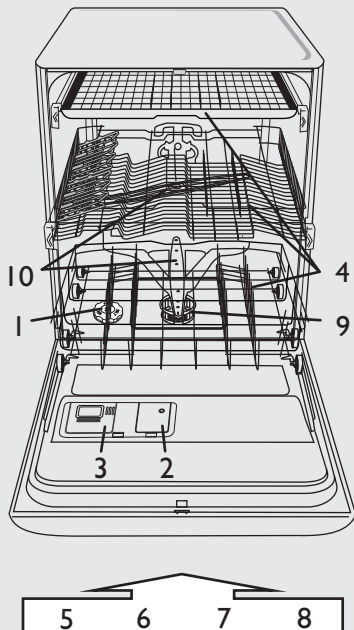

- 1- zásobník na sůl
- 2- dávkovač leštidla
- 3- dávkovač mycího prostředku
- 4- systém košů
- 5, 6, 7, 8 - funkce dostupné na ovládacím panelu
- 9- filtry
- 10- ošťikovací ramena

Naplnění zásobníku soli – Rozpuštění vodního kamene (není nutné, jestliže je stupeň tvrdosti vody nastavený na možnost

Denní kontrola

1

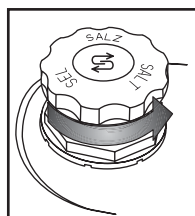

Optický ukazatel (podle modelu). Odšroubujte uzávěr.

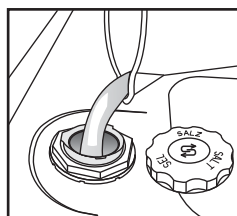

Pouze před prvním mytím naplníte zásobník vodou.

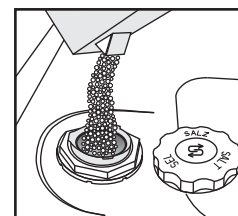

Nasypte sůl (nikdy do zásobníku nesypte mycí prostředek) min. 0,8 kg / max. 1 kg

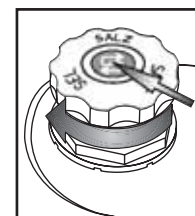

Odšroubujte víčko. Odstraňte zbytky soli okolo víčka. Některý zásobník na sůl má ve víčku zabudovaný ukazatel stupňů (viz níže jak provést kontrolu).



Po přidání soli spusťte okamžitě mycí program (program „Předmytí“ není dostačující). Vytékly slaná roztok nebo zrnka soli mohou způsobit silnou korozi a nenapravitelně poškodit díly z nerezové oceli. Na reklamace související s tímto problémem se nevztahuje záruka.



Po přidání soli může kontrolka soli svítit ještě několik mycích cyklů. Je-li tvrdost vody kategorie „měkká“, není třeba používat sůl.

(podle modelu)

Kontrolka soli na ovládacím panelu



JE-LI NUTNÉ PŘIDAT SŮL, kontrolka se rozsvítí.

Kontrolka soli na víčku zásobníku na sůl



zelená: OK.



průhledná: DOPLNIT LEŠTIDLO

Doplnění leštidla (není nutné, když použijete tablety). Jak nastavit dávkování leštidla.

Denní kontrola

2

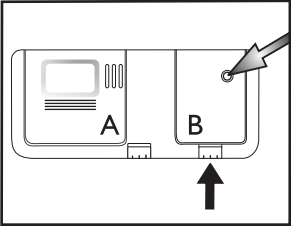

Optický ukazatel

Podle potřeby otevřete víčko B (stiskněte příslušné tlačítko).

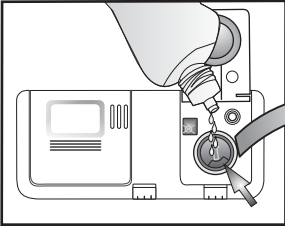

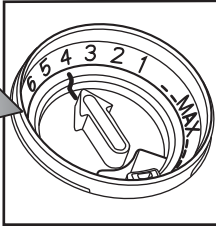

Nalijte leštidlo ke značce max ~150 ml.

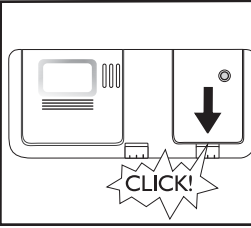

Množství leštidla je možné upravit podle použitého prostředku. Čím menší nastavení, tím méně leštidla program použije (nastavení z výroby: poloha 4). Stisknutím tlačítka otevřete víčko B. Mincí nebo podobným předmětem otočte šipku do požadované polohy. Po nastavení množství leštidla víčko opět zavřete.



(podle modelu)

<p>i Zkontrolujte kontrolku množství leštidla, zda je dávkovač dostatečně plný.</p>	<p>Kontrolka množství leštidla na ovládacím panelu</p> <p> Kontrolka se rozsvítí, je-li TŘEBA PŘIDAT LEŠTIDLO.</p>	<p>Kontrolka množství leštidla na dávkovači</p> <p> tmavá: OK.  průhledná: DOPLNIT LEŠTIDLO</p>
<p>! Používejte jen leštidla vhodná pro myčky. Případně rozliité leštidlo ihned seřete. Zabráníte tak tvorbě nadměrného množství pěny, které zhoršuje mytí nádobí.</p>		
<p>i Jestliže jsou na nádobí šmouhy: nastavte dávkovač na nižší hodnotu (1–3). Není-li nádobí dokonale suché, nastavte dávkovač na vyšší hodnotu (5–6). Plastové nádobí hůře schne a lepšího usušení nedosáhnete ani nastavením na vyšší hodnotu.</p>		
<p>i Mycí prostředky, které obsahují i leštidlo, působí až s delšími programy. U krátkých programů mohou být po umytí na nádobí zbytky mycího prostředku (je-li to třeba, použijte mycí prostředky v prášku). Mycí prostředky s leštidlem mohou způsobovat tvorbu nadměrného množství pěny.</p>		

Doplnění mycího prostředku – používejte pouze mycí prostředek pro myčky podle doporučení výrobce.

Denní používání

3

Otevřete víčko A (stiskněte příslušné tlačítko).

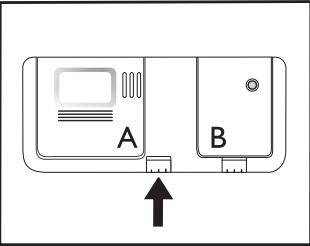

Dávkovač mycího prostředku naplňte vždy až před spuštěním mycího programu.

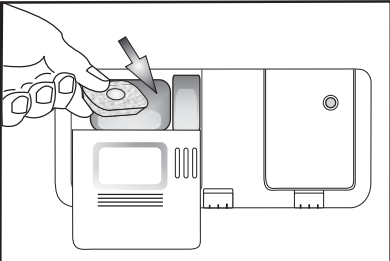

Přidejte mycí prostředek: **tablet / prášek / tekutinu** do velké komory. Postupujte podle doporučení výrobce mycího prostředku uvedeného na jeho obalu.

Použijte pouze jednu tabletu na jeden cyklus, vložte ji vždy do dávkovače mycího prostředku.

Můžete použít všechny typy tablet, ale u typu 2 v 1 je nutné přidat sůl.

Může se stát, že se některé typy tablet během krátkých cyklů zcela nerozpustí (Rychlý, Křehké, Ruční mytí); umístěním tablety na spodní plochu vany usnadníte její rozpouštění a podpoříte proces mytí.

Zavřete víčko stisknutím rýhování na víčku.

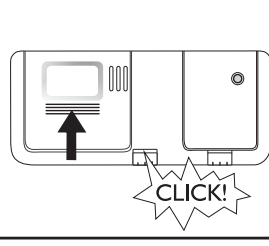

4

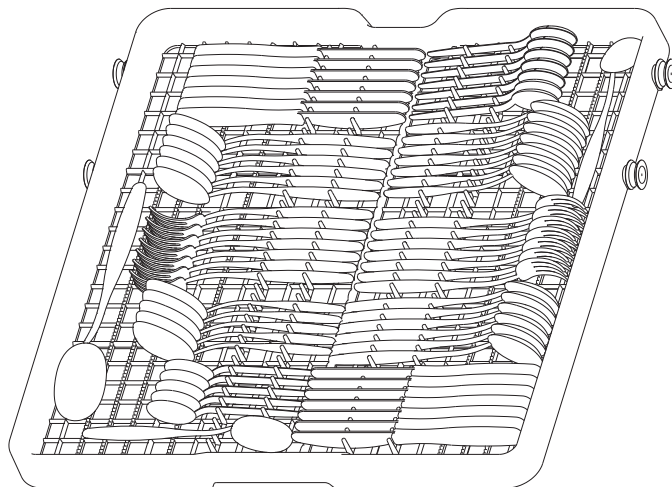

Jak odstranit zásuvku na příbory (je-li u modelu) – Odstraníte-li mřížku na příbory, můžete uložit dlouhé sklenice do horního koše.

- Otevřete dvě zářezky (D) a vytáhněte horní koš. Po nasunutí zásuvky na příbory musí být zářezky vždy zavřené.

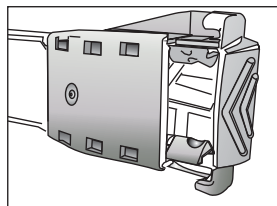

D – ZAVŘENO

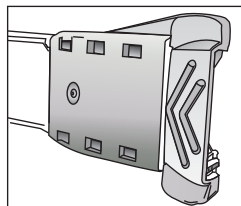

D – OTEVŘENO

Držadla příborů zasuňte mezi hroty.

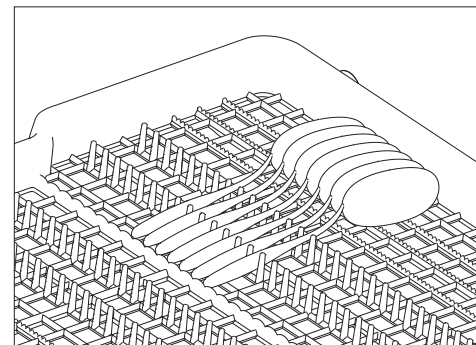

Nože nebo příbory s velkými držadly můžete uložit opačně, s držadly mimo hroty.

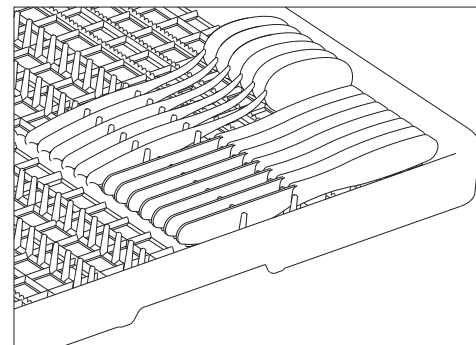

4

Do horního koše můžete dát sklenice, šálky, misky a napravo dezertní talířky.

Výklopné držáky (A): Když jsou vyklopené, usnadňují vložení skleniček na stopce, dlouhých nástrojů nebo kávových šálků.

Držáky na talíře (B): Můžete je sklopit, aby bylo možné vložit mísy.

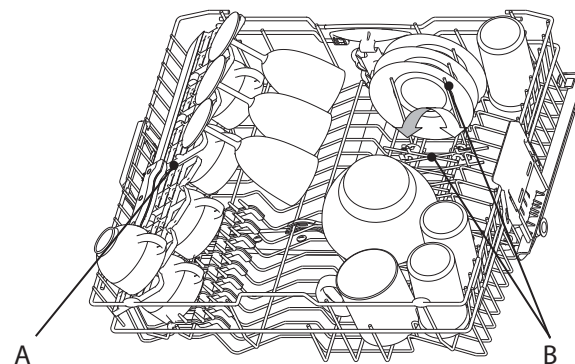
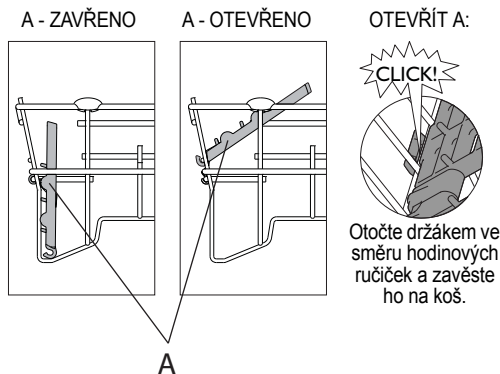

Do horního koše se vejdu talíře o průměru až 20 cm – POUZE v případě, že je koš v nižší poloze (viz níže jak seřídít horní koš).

Jak seřídít výšku horního koše (je-li to možné) – Zvednete-li horní koš, budete mít více prostoru v dolním koši, jestliže ho snížíte, budete mít v horním koši více místa k uložení sklenic s dlouhou stopkou.

- Uchopte a vytáhněte dvě boční držadla (C) (musí být na stejné úrovni) a horní koš zvyšte nebo snížete.

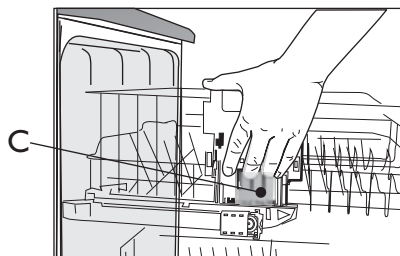

Jak odstranit horní koš (je-li u modelu) – Chcete-li do dolního koše uložit velké kusy nádobí, můžete horní koš odstranit.

Otevřete dvě zarážky (D) a vytáhněte horní koš. Při použití horního koše musí být zarážky vždy zavřené.

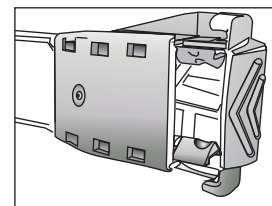

D – ZAVŘENO

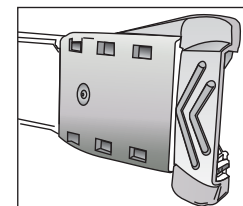

D – OTEVŘENO

4

V dolním koši můžete myt talíře a hrnce. **Svislé držáky (E)** můžete sklopit dolů, abyste získali víc místa na velké hrnce.

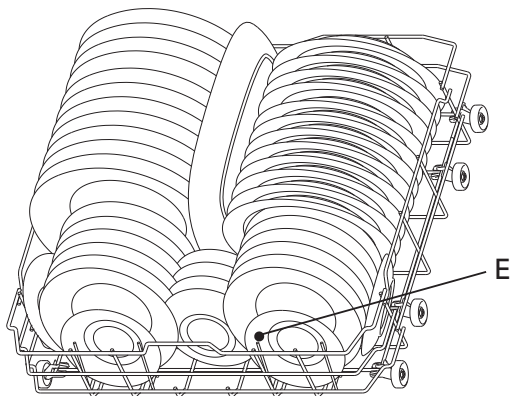

Pokud je zvolena funkce „Poloviční náplň/Vícezónové“, může být umístěný v dolním koši **košíček na příbory - F** (je-li jím model vybaven).

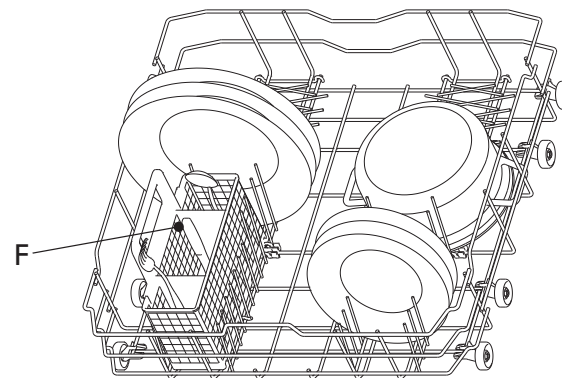

Při funkci Power Clean se používají speciální proudy vody v zadní části myčky k intenzivnějším u mytí velmi špinavého nádobí.

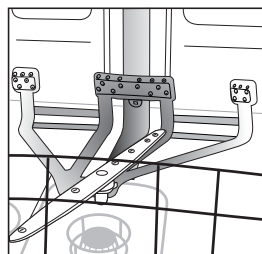

Jak používat funkci Power Clean

1. Upravte prostor pro mytí Power Clean (G) sklopením zadních držáků talířů; tím uvolníte prostor pro hrnce.

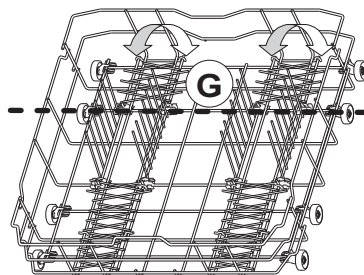

2. Hrnce a rendlíky položte kolmo do prostoru Power Clean. **Hrnce musí být nakloněné směrem k proudům vody.**

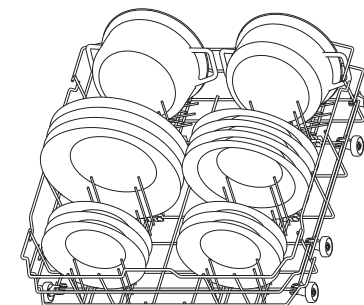
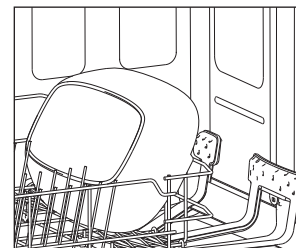

5



Položte nádobí tak, aby v prohlubních nezůstávala voda a ostříhvací ramena se mohla volně otáčet. V myčce myjte pouze nádobí vhodné pro mytí v myčce. V myčce nemyjte dřevěné, hliníkové a cínové předměty, stříbrné příbory nebo nádobí s dekorem (nesmaltované). Nádobí (např. talíře, misky, hrnce) musí být v koších umístěno tak, aby po něm mohla stékat voda.

Zapnutí spotřebiče. Stisknutím libovolného tlačítka (s výjimkou tlačítka ZRUŠIT/VYPNOUT) zapnete ovládací panel a budete moci zvolit program.

CZ -7-

Volba programu

6

Přehled programů

V části Tabulka je uveden maximální možný počet programů. Programy vhodné pro váš spotřebič najdete v tabulce na straně 1.



Zvolte program podle přiložené Tabulky programů (strana 2).
Délka programu závisí na vnějších podmínkách v domácnosti, na teplotě a tlaku vody apod.

Mycí cyklus

7

Dveře myčky musí být zavřené a vodovodní kohoutek otevřený.

Chcete-li přerušit běžící program (např. abyste mohli přidat nějaké nádobí):

- Opatrně otevřete dveře (program se přeruší) a vložte nádobí (**pozor na HORKOU páru!**).
- Stiskněte tlačítko **START**, do 3 vteřin zavřete dveře (program se spustí od okamžiku, ve kterém byl přerušen).

Chcete-li zrušit právě probíhající program:

- Otevřete dveře, stiskněte tlačítko **ZRUŠIT/VYPNOUŤ** a zavřete dveře.
- (Při vypnutí spotřebiče se voda vypouští až 1 minutu).

Chcete-li změnit probíhající program:

- Otevřete dveře, stiskněte tlačítko **ZRUŠIT/VYPNOUŤ**; tím zrušíte právě probíhající program a zavřete dveře.
- (Při vypnutí spotřebiče se voda vypouští až 1 minutu).
- Stisknutím jakéhokoli tlačítka s výjimkou tlačítka **ZRUŠIT/VYPNOUŤ** myčku zapnete.
- Zvolte nový program.
- Stiskněte tlačítko **START** a do 3 vteřin zavřete dveře.

Vypnutí spotřebiče. Všechno OK...

8

Po vypuštění vody přejde pračka automaticky do **pohotovostního** režimu. Všechny kontrolky zhasnou.

Při otvírání dveří buďte opatrní: mohla by uniknout horká pára.

Vyndejte nádobí, začněte dolním košem, aby případné zbylé vodní kapky nemohly stékat na dole uložené nádobí.



Nádobí bude lépe usušené, když necháte po dokončení programu a před vyjmutím nádobí dveře myčky na chvíli otevřené, aby mohla uniknout pára. Dolní část pracovní kuchyňské desky musí být vhodně chráněna (viz pokyny v části „Údržba a instalace“).

Údržba a čištění

9

Filtry
Zkontrolujte je a popřípadě vyčistěte.

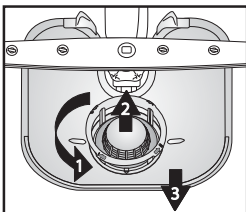

Odšroubujte mikrofiltr (1), vyndejte ho (2) spolu s jemným sítkem (3)...

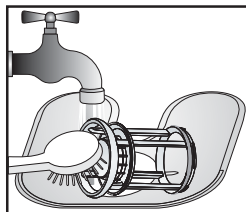

Opláchněte pod tekoucí vodou...

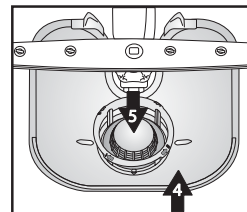

Vložit

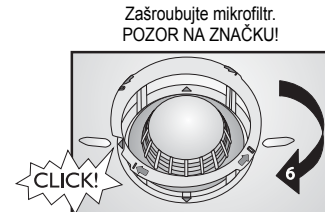

Zašroubujte mikrofiltr.
POZOR NA ZNAČKU!

CLICK!

Menší závady můžete opravit sami...

10

Ostříkovací ramena
Odstraňte ucpání / usazeniny.

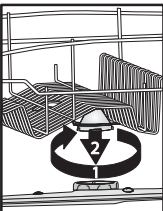

Odšroubujte a odstraňte horní rameno ...

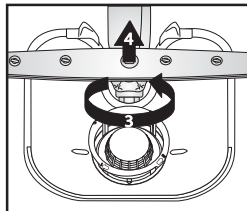

Odšroubujte a odstraňte dolní rameno ...

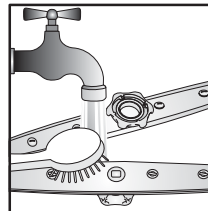

Ostříkovací trysky umyjte pod tekoucí vodou (podle potřeby použijte párátko) ...

Nasadte a zašroubujte pevně dolní i horní rameno.

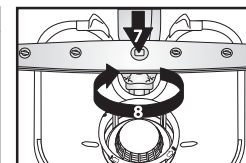
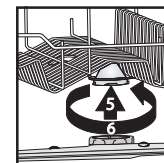



Jestliže dojde k poruše, **ověřte ještě před tím**, než se obrátíte na servis, následující body a pokuste se problém odstranit. Následující pokyny umožňují vyřešit většinu poruch a rychlou obnovu chodu spotřebiče.

Jak se chyby zobrazují na displeji:

Číslo funkce „F“x – blikání

Číslo chyby „E“y – blikání

0,5 s pauza

Myčka...	Možné příčiny...	Řešení...
...nefunguje/nespustila se	<ul style="list-style-type: none"> - Myčka musí být zapnutá. - Dveře myčky nejsou zavřené. - Funkce „Odložený start“ je ZAPNUTÁ. 	<ul style="list-style-type: none"> - Pokud není pod proudem, zkontrolujte domácí pojistku. - Zkontrolujte, zda jsou dveře myčky dobře zavřené. - Ověřte si, zda jste nevolili funkci „Odložený start“ (je-li u modelu k dispozici). V takovém případě se myčka spustí až po uplynutí nastavené doby. Pokud je to nutné, RESEŤUJTE zařízení. Stiskněte tlačítko ZRUŠIT nebo zahajte mycí cyklus okamžitým stisknutím tlačítka START.
...ukazuje „F6 E2“	<ul style="list-style-type: none"> - Vodovodní kohoutek je zavřený. - Ohnutá přívodní hadice nebo ucpané filtry na přívodu vody. 	<ul style="list-style-type: none"> - Vodovodní kohoutek musí být otevřený. - Přívodní hadice nesmí být ohnutá a příslušný filtr na přívodu u připojení k vodovodnímu kohoutku nesmí být zanesený.
...ukazuje „F6 E7“ nebo „F6 E1“.	<ul style="list-style-type: none"> - Tlak vody je příliš nízký. - Ohnutá přívodní hadice nebo ucpané filtry na přívodu vody. 	<ul style="list-style-type: none"> - Vodovodní kohoutek musí být při přívodu vody úplně otevřený (minimální průtok 0,5 litru za minutu). - Přívodní hadice nesmí být ohnutá a příslušný filtr na přívodu u připojení k vodovodnímu kohoutku nesmí být zanesený.
...ukazuje „F6 E3“ / mycí program předčasně skončil (nádobí je špinavé a vlhké).	<ul style="list-style-type: none"> - Zanesené nebo ucpané filtry. - Příliš málo vody ve vodním systému myčky. - Vypouštěcí hadice není správně umístěná. - Příliš pěny v myčce. 	<ul style="list-style-type: none"> - Filtry nesmí být znečištěné nebo zanesené. - Duté nádobí (např. mísy, šálky) musí být položeny do koše obráceně. - Vypouštěcí hadice musí být správně umístěná (u myček umístěných ve výšce ponechte min. 20–40 cm od dolního okraje spotřebiče) – viz pokyny k instalaci. - Opakujte bez mycího prostředku, nebo počkejte, až pěna zmizí.
...ukazuje „F8 E1“	<ul style="list-style-type: none"> - Zanesené filtry. - Vypouštěcí hadice je ohnutá. - Přípojka hadice k sifonu je zavřená. 	<ul style="list-style-type: none"> - Vyčistěte filtry. - Vypouštěcí hadice nesmí být nikde ohnutá. - Kryt přípojky hadice sifonu musí být odstraněný.

Po provedení výše uvedených rad by mělo chybové hlášení zmizet. Většina problémů se takto vyřeší.

- RESET:
- ➔ Stiskněte tlačítko ZRUŠIT / VYPNOUT.
 - ➔ Zavřete dveře.
 - ➔ Voda se automaticky vypouští až 1 minutu.
 - ➔ Myčka je nyní připravena k opětovnému spuštění.

Nádobí a příbory...	Možné příčiny...	Řešení...
...není dokonale umyté/Jsou na něm zbytky jídel	- Příliš málo prostoru mezi jednotlivými kusy nádobí (nesprávné položení dutého nádobí v koši).	- Uložte nádobí tak, aby se vzájemně nedotýkalo. Duté nádobí (např. mísy, šálky) musí být položeno do koše obráceně.
	- Příliš málo mycího prostředku; mycí prostředek je příliš starý, nebo byl nesprávně uložený.	- Podle potřeby můžete také použít více mycího prostředku, dodržujte pokyny výrobce. Mycí prostředky uchovávejte na suchém místě a ne příliš dlouho.
	- Teplota není dost vysoká pro velmi zašpiněné nádobí.	- Pro velmi špinavé nádobí byste měli zvolit mycí program s vyšší teplotou (viz tabulku programů na straně 2).
	- Dali jste nádobí do dolního i horního koše a přitom jste zvolili funkci „Poloviční náplň/Vícezónové“.	- Jestliže zvolíte funkci „Poloviční náplň/Vícezónové“ (je-li u modelu k dispozici), naplňte pouze horní koš nebo pouze dolní koš. Účinnost mytí se zvýší a nádobí bude dokonale umyté.
	- Časté používání programu Eko 50 °C.	- V případě častého používání programu Eko 50 °C (je-li u modelu) byste měli občas zvolit intenzivní program 65 °C (je-li u modelu)
	- Zanesená ostřikovací ramena, špinavé filtry, nebo nesprávně umístěné.	- Ostřikovací ramena nesmějí být zanesená, filtry nesmějí být špinavé a musejí být správně namontované (viz strana 8 „Údržba a čištění“).
	- Ostřikovací ramena jsou zablokována nádobím nebo příbory.	- Ostřikovací ramena se musejí volně otáčet a nádobí ani příbory jim v tom nesmí bránit.
...kontrolka soli svítí	- Použijte tablety pro měkkou vodu.	- Nastavte funkci „Tablety“; jestliže tato funkce není k dispozici, je rozsvícení kontrolky soli normální jev.
...má na sobě usazeniny: zbytky regenerační soli	- Příliš tvrdá voda.	- V místech s velmi tvrdou vodou je nutné zvýšit dávku regenerační soli (viz strana 3 – „Jak nastavit tvrdost vody“).
	- Víčko zásobníku na sůl je otevřené.	- Zavřete správně víčko.
	- Nedostatek leštidla.	- Jestliže používáte kombinované mycí prostředky, zkuste přidat víc leštidla.
...nádobí není usušené	- Plastové nádoby špatně schnou.	- Syntetické materiály dobře neschnou; jestliže jsou na konci cyklu mokré, osušte je.
	- Nechali jste v myčce nádobí ještě dlouho po ukončení cyklu (např. při použití funkce „Odložený start“).	- V tomto případě jsou vodní kapky na nádobí a stranách myčky normální jev. Zkuste nechat dveře před vyjmutím nádobí 5 minut otevřené.
	- Nesprávné položení dutého nádobí v koši.	- Položte nádobí tak, aby v prohlubních nezůstávala voda.
	- Nesprávné dávkování leštidla.	- Zvyšte dávkování leštidla – viz strana 4, „Doplnění leštidla“.
	- Zvolili jste rychlý program.	- Rychlý program 40 °C/45 °C je určený pro rychlé umytí málo zašpiněného nádobí. Jestliže ho použijete pro plnou náplň středně/velmi zašpiněného nádobí, nemůže nádobí dobře uschnout. V tomto případě zvolte standardně dlouhý program. Nádobí bude dobře usušené, když necháte dveře myčky po dokončení programu a před vyjmutím nádobí na 15 minut otevřené.

Nádobí a příbory...	Možné příčiny...	Řešení...
...zbarvené plastové části	- Rajčatová/mrkvová šťáva.	- Např. rajská omáčka může zabarvit plastové části nádobí. Doporučujeme použít trochu víc mycího prostředku v prášku k lepšímu bělicímu účinku. Používejte raději programy s vyššími teplotami.
...matné sklenice apod.	- Nádobí nevhodné pro mytí v myčce nádobí (porcelán).	- V myčce myjte pouze nádobí vhodné pro mytí v myčce.
...odstranitelné skvrny na skleničkách	- Použití nesprávných programů pro skleničky.	- Nádobí by se nemělo vzájemně dotýkat. Nedávejte sklo dohromady do košů. Použijte vhodné programy pro skleničky.
...skleničky nejsou lesklé	- Skleničky nevhodné pro mytí v myčkách (porcelán).	- Některé druhy skla nelze v myčce mýt.
...trvalé skvrny na skleničkách	- Duha na skleničkách.	- Tento jev je nevratný. Doporučujeme pro další mytí: <ul style="list-style-type: none"> - změňte seřízení systému dávkování u změkčovače. - Buďte opatrní – dodržujte doporučená dávkování mycího prostředku. - Při použití kombinovaných mycích tablet se řiďte doporučením výrobce.
...ztmavnutí a nečistoty u čajových šálků po umytí nezmizely	- Není známo.	- Tento jev je nevyhnutelný. Tein mění barvy trvale.
...rezavé skvrny	- Nepoužili jste předmytí.	- Slané nebo kyselé zbytky jídel mohou způsobit rezavé skvrny i na nerezových přiborech. Zabráníte tomu tak, že jestliže má být nádobí umyté až později, vždy použijete předmytí.
...jiné skvrny	- Dávkování leštidla je příliš nízké.	- V případě skvrn zvyšte dávkování leštidla (viz strana 4 – „Dávkování leštidla“). - Jestliže používáte kombinované mycí prostředky, zkuste přidat víc leštidla.
...šmouhy	- Dávkování leštidla je příliš vysoké.	- V případě šmouh snižte dávkování leštidla (viz strana 4 – „Dávkování leštidla“). - Jestliže používáte kombinované mycí prostředky, které obsahují leštidlo, nepřidávejte žádné další leštidlo.
...pěna	- Nevhodné dávkování mycího prostředku/leštidla.	- Používejte pouze požadované množství mycího prostředku/leštidla, protože jinak se může tvořit příliš pěny.

Projevuje-li se porucha i po provedení výše uvedených kroků, vypněte spotřebič, vytáhněte zástrčku ze zásuvky a zavřete přívod vody. Obratěte se na servisní středisko (viz také záruční list)

Než se obrátíte na servisní službu, připravte si tyto údaje:

- popis poruchy,
- typ a model spotřebiče,
- servisní kód (číslo uvedené na lepicím typovém štítku) na vnitřní straně dveří vpravo:

Service: 0000 000 00000 00 0000 000000



1. Balení

Obal je ze 100 % recyklovatelného materiálu a je označen recyklačním symbolem .

2. Odstranění obalu a kontrola obsahu

Po odstranění obalu se přesvědčte, zda myčka nebyla během přepravy poškozena a zda se dveře dobře zavírají. V případě jakýchkoli pochybností se obraťte na odborníky nebo na svého prodejce.

3. Před prvním použitím myčky

- Myčka je určena k provozu při okolní teplotě mezi 5 °C a 45 °C.
- Dokonalý chod myčky byl vyzkoušen výrobcem. Po této zkoušce mohly v myčce zůstat kapičky nebo skvrny vody, které zmizí po prvním mytí.

4. Úspora energie a vody

- Nádobí nepředmývejte pod tekoucí vodou.
- Myčku spouštějte pouze tehdy, je-li plná nádobí; nebo zvolte funkci „Poloviční náplň / Vícezónové“ (je-li u modelu).
- Můžete-li využít ekologických energetických zdrojů, jako slunečních panelů, tepelných pump nebo zařízení na ústřední vytápění, připojte myčku k přívodu teplé vody pouze do maximální teploty této vody 60 °C. Přesvědčte se, zda máte přívodní hadici požadovaného typu (nápis „70 °C max“ nebo „90 °C max“).

5. Dětská pojistka

- Obalový materiál uschovejte z dosahu dětí.
- Nedovolte dětem, aby si s myčkou hrály.
- Mýcí prostředek, leštidlo a regenerační sůl uložte také mimo dosah dětí.

6. Bezpečnostní upozornění

- Tento spotřebič nesmějí používat děti nebo osoby s nějakým postižením, s výjimkou situace, kdy na ně dohlíží odpovědná osoba tak, aby bylo zaručeno bezpečné používání spotřebiče.
- Nepoužívejte myčku venku.
- V blízkosti myčky neskladujte hořlavé materiály.
- Voda v myčce není pitná.
- Do mýcího prostoru nedávejte žádná rozpouštědla, **hrozí nebezpečí výbuchu**.
- Pozor na otevřené dveře, **můžete o ně zakopnout**.
- Otevřené dveře unesou pouze vysunutý koš s nádobím. Nedávejte na ně žádné předměty, nesedějte si na ně, ani si na ně nestoupejte.

- Ostré předměty, kterými byste se mohli zranit (např. nože), je nutné vkládat do košíčku špičkou obrácenou směrem dolů. Dlouhé náčíní položte vodorovně do horního koše se špičkou obrácenou dovnitř myčky.
- Před čištěním nebo údržbou vždy vytáhněte zástrčku ze zásuvky a zavřete přívod vody; to platí i v případě poruchy.
- Opravy a technické úpravy smí provádět pouze kvalifikovaní pracovníci.

7. Odolnost vůči mrazu

Jestliže spotřebič umístíte v místnosti, kde může teplota klesnout pod bod mrazu, je nutné ho úplně vypustit. Zavřete vodovodní kohoutek a odpojte přívodní i vypouštěcí hadici, pak nechte vytéct vodu. Ověřte si, že je v zásobníku na sůl alespoň 1 kg rozpuštěné regenerační soli k ochraně myčky až do teploty -20 °C. Po spuštění programu se může na displeji objevit chybové hlášení (viz strana 9).

„F6 E2“ – myčka musí být alespoň 24 hodin v okolní teplotě min. 5 °C.

Po odstranění těchto poruch je nutné provést RESET (viz část „Co dělat, když...“).

8. Likvidace

- Myčka byla vyrobena z recyklovatelných materiálů. Nechcete-li myčku už používat, postupujte podle místních předpisů pro odstraňování odpadu. Znehodnoťte ji odříznutím elektrického přívodního kabelu. Nebezpečným situacím (např. riziko udušení) pro děti zabráníte, když rozbijete u myčky zámek, aby se v ní děti při hře nemohly zavřít.
- Tento spotřebič je označen v souladu s evropskou směrnicí 2002/96/ES o likvidaci elektrického a elektronického zařízení (WEEE) Zajištěním správné likvidace tohoto spotřebiče pomůžete zabránit případným negativním důsledkům na životní prostředí a lidské zdraví. Nesprávná likvidace tohoto typu spotřebiče v netříděném sběru může mít

škodlivé následky pro životní prostředí. Symbol  na spotřebiči nebo příslušných dokladech udává, že tento výrobek nesmí být likvidován spolu s domácím odpadem, ale je nutné ho odevzdat do nejbližšího sběrného centra k recyklaci elektrických a elektronických zařízení. Likvidace musí být provedena v souladu s místními předpisy o ochraně životního prostředí, které se týkají likvidace odpadu. Další informace o zpracování, rekuperaci a recyklaci tohoto výrobku zjistíte u příslušného místního úřadu, úřadu pro likvidaci domovního odpadu, nebo v obchodě, kde jste spotřebič zakoupili.

Prohlášení o souladu s předpisy EU

Tento spotřebič byl navržen, vyroben a dodán na trh v souladu s bezpečnostními požadavky směrnic ES:  2006/95/ES, 89/336/ES, 93/68/ES a 2002/95/ES (směrnice RoHS).

Kapacita myčky: 14 jídelních souprav

Záruka se nevztahuje na závady způsobené nesprávným použitím spotřebiče.

S výhradou technických změn.