

**OBRIGADO POR COMPRAR UM PRODUTO WHIRLPOOL**

Para beneficiar de uma assistência mais completa, registre o seu produto em [www.whirlpool.eu/register](http://www.whirlpool.eu/register)



**Leia as instruções de segurança com atenção antes de usar o aparelho.**

Antes de pôr a máquina a funcionar, é obrigatório retirar os parafusos de transporte. Para obter instruções mais detalhadas sobre como os retirar, consulte o Guia de Instalação.

**PAINEL DE COMANDOS**

1. Botão On/Off
2. Seletor de programas
3. Botão Início/Pausa
4. Botão Temperatura
5. Botão FreshCare+
6. Apenas secagem/Botão de bloqueio das teclas
7. Botão Modo de secagem
8. Visor
9. Botão Início Diferido
10. Botão Centrifugação

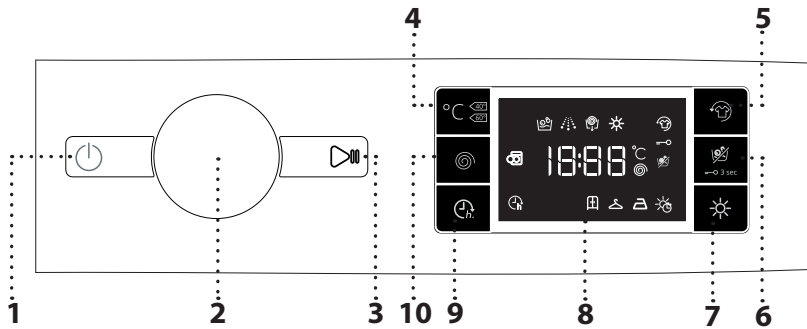

**INDICADORES DO VISOR**

- Fase de lavagem**
- Indica a fase de lavagem do ciclo
- Fase de secagem**
- FreshCare+ ativado**
- Bloqueio das teclas ativado**
- Só secagem**
- Modo de secagem temporizado**
- Secagem automática de níveis**
- Início diferido ativado**
- Porta bloqueada**

**TABELA PROGRAMAS**

Carga máxima 7 kg Potência absorvida em off-mode 0,5 W / em left-on mode 8 W							Detergentes e aditivos			Detergente recomendado	
Programa	Temperaturas	Veloc. máx. centrif. (rpm)	Secagem	Carga máxima (kg)	Carga máx. para ciclo de secagem (kg)	Duração (Minutos)	Pré-lavagem	Lava-gem	Amacia-dor	Pó	Líquido
							1	2	3		
MISTA	☼ - 40°C	1000	✓	4,5	4,5	A duração do programa é apresentada no visor.	-	●	○	-	✓
ALGODÃO (2)	☼ - 60°C	1400	✓	7	5		-	●	○	✓	✓
SINTÉTICOS (3)	☼ - 60°C	1200	✓	4,5	4,5		-	●	○	✓	✓
RÁPIDO 30'	☼ - 30°C	800	-	3,5	-		-	●	○	-	✓
DESPORTO	☼ - 40°C	600	✓	4	4		-	●	○	-	✓
LAVA E SECA 45'	30°C	1400	✓	1	1		-	●	○	-	✓
LAVA E SECA 90'	30°C	1200	✓	2	2		-	●	○	-	✓
CENTRIFUGAÇÃO + DESCARGA *	-	1400	✓	7	5		-	-	-	-	-
ENXAGUAMENTO + CENTRIFUGAÇÃO	-	1400	✓	7	5		-	-	○	-	-
BRANCOS	☼ - 90°C	1400	✓	7	5		● (90°)	●	○	✓	✓
ECO ALGODÃO (1)	☼ - 60°C	1400	✓	7	5		-	●	○	✓	✓
LÃ	☼ - 40°C	800	✓	2	2		-	●	○	-	✓
DELICADOS	☼ - 30°C	0	✓	1	1		-	●	○	-	✓
COLOURS15°	15°C	1000	✓	4,5	4,5		-	●	○	-	✓

● Dosagem requerida ○ Dosagem opcional

Para os programas de lavagem com temperaturas acima dos 50 °C, recomendamos a utilização de um detergente em pó ao invés de um detergente líquido, bem como que siga as instruções presentes na embalagem do detergente.

**Para todos os institutos de teste:**

- 1) Programa de teste em conformidade com a Norma Europeia 50229 (Lavagem): selecione o programa com uma temperatura de 60 °C.
- 2) Programa de algodão longo: selecione o programa com uma temperatura de 40 °C.
- 3) Programa longo para sintético: configurar o programa com uma temperatura de 40°C. Programa de teste em conformidade com a Norma Europeia 50229 (Secagem): selecionar o programa de lavagem e configurar o nível de secagem para ambas as cargas. A primeira secagem deve ser feita com carga nominal.

\* Selecione o programa e regule a velocidade de centrifugação de 0 para apenas vazio.

A duração do ciclo indicada no visor ou no manual corresponde a uma estimativa de tempo calculada para condições normais. A duração real do ciclo pode variar consoante um número de diferentes fatores, tais como a temperatura e a pressão da entrada de água, a temperatura ambiente, a quantidade de detergente utilizada, as dimensões e o tipo da carga de roupa, o equilíbrio da carga e quaisquer funções opcionais adicionais selecionadas.

**6th Sense** - a tecnologia de sensores adapta água, energia e duração do programa à sua carga.

**DESCRIÇÃO DO PRODUTO**

1. Tampo
2. Gaveta do detergente
3. Painel de controlo
4. Manípulo da porta
5. Porta
6. Filtro de água
7. Pés ajustáveis (4)

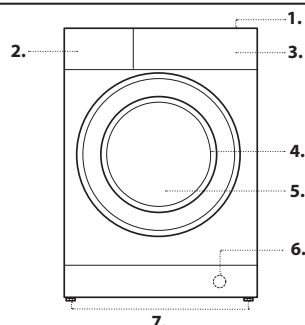

**GAVETA DO DETERGENTE**

- Gaveta 1: Detergente para pré-lavagem (em pó ou líquido)**
- Gaveta 2: Detergente para lavagem (em pó ou líquido)**
- Gaveta 3: Aditivos (para amaciar etc.)**

O amaciador não deve ultrapassar a marca "MAX".  
 ! Usar detergentes em pó para roupas de algodão brancas e para a pré-lavagem e para lavagens com temperatura superior aos 60°C.  
 ! Seguir as indicações fornecidas pelo produtor na embalagem do detergente.

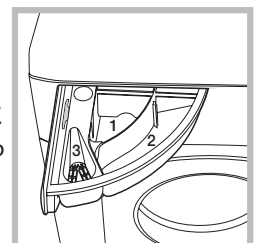

## PROGRAMAS

Siga as recomendações indicadas nos símbolos de lavagem da roupa. O valor indicado no símbolo é a temperatura máxima recomendada para lavar a roupa.



### MISTA

para a lavagem de peças em algodão, linho, fibras sintéticas e mistas ligeiramente ou normalmente sujas.

### ALGODÃO

para a lavagem de toalhas, roupa interior, toalhas de mesa, roupa de cama, etc. em algodão ou linho normalmente ou muito sujas.

### SINTÉTICOS

para a lavagem de fibras sintéticas (tais como, poliéster, poliacrílico, viscose, etc.) ou algodão/misturas sintéticas.

### RÁPIDO 30'

para a lavagem rápida de peças levemente sujas: este ciclo tem uma duração de apenas 30 minutos, poupando tempo e energia. Carga máxima 3,5 kg.

### DESPORTO

Para a lavagem de roupas de desporto com um grau de sujidade ligeiro (fatos de treino, calções, etc.). Para melhores resultados, recomendamos não exceder a carga máxima indicada na "TABELA DE PROGRAMAS". Recomendamos a utilização de detergente líquido e a adição da quantidade adequada para meia carga.

### LAVA E SECA 45'

para a lavagem e a secagem rápidas de peças em algodão e fibras sintéticas ligeiramente sujas. Este ciclo lava e seca cargas de roupa até 1 kg em apenas 45 minutos.

### LAVA E SECA 90'

para a lavagem e a secagem rápidas de peças em algodão e fibras sintéticas. Este ciclo lava e seca cargas de roupa até 2 kg em apenas 90 minutos.

### CENTRIFUGAÇÃO + DESCARGA

Centrifuga a carga e, em seguida, esvazia a água. Para peças resilientes.

### ENXAGUAMENTO + CENTRIFUGAÇÃO

enxagua e, em seguida, centrifuga. Para peças resilientes.

### BRANCOS

Para a lavagem de toalhas, roupa interior, toalhas de mesa e roupa de cama, etc. em algodão resistente e linho, com um grau de sujidade normal a elevado. O ciclo só inclui uma fase de pré-lavagem antes da fase de lavagem principal, se for selecionada uma temperatura de 90°C. Neste caso, recomenda-se adicionar detergente tanto no compartimento de pré-lavagem como no de lavagem principal.

### ECO ALGODÃO

para a lavagem de peças em algodão normalmente sujas. Programa para roupa de algodão normal a 40 °C e 60 °C e o mais eficiente em termos de consumo de água e energia.

### LÃ

Todas as roupas de lã podem ser lavadas com o programa "Lã", mesmo aquelas com uma etiqueta "lavar apenas à mão". Para melhores resultados, utilize detergentes especiais e não exceda a declaração de kg máx. da roupa.

### DELICADOS

para a lavagem de peças particularmente delicadas. Preferencialmente, deverá virar as peças do avesso antes de lavar.

### COLOURS 15°

Este ciclo ajuda a proteger cores através da lavagem em água fria (15°C) e utiliza menos energia para aquecer a água oferecendo, ainda assim, resultados de lavagem satisfatórios. Adequado para roupas sem nódoas, com um grau de sujidade ligeiro. A apenas 15°C, este ciclo oferece resultados de lavagem comparáveis ao programa de roupa mista de 40°C.

### Indicador Porta bloqueada

Se o símbolo estiver fora, a porta está trancada. Para evitar danos, aguarde até que o símbolo seja ligado antes de abrir a porta.

Para abrir a porta durante a realização de um ciclo, carregue no botão START/PAUSE ; se o símbolo estiver aceso, a porta pode ser aberta.

## PRIMEIRA UTILIZAÇÃO

Depois da instalação, antes de usar, efetue um ciclo de lavagem com detergente mas sem roupa, definindo o programa (60°).

## USO QUOTIDIANO

Prepare a roupa seguindo as recomendações da secção "CONSELHOS E SUGESTÕES".

- Pressione a tecla ON/OFF ; o indicador luminoso da tecla START/PAUSE irá piscar lentamente.

- Abra a porta. Coloque a roupa dentro da máquina prestando atenção para não superar a carga máxima indicada na tabela dos programas.

- Extraia a gaveta e deite o detergente nos recipientes específicos como explicado na secção "GAVETA DOS DETERGENTES".

- Feche a porta.

- Selecione com o seletor de PROGRAMAS o programa desejado; ao mesmo é associada uma temperatura e uma velocidade de centrifugação que podem ser modificadas. No visor aparecerá a duração do ciclo.

- A máquina mostra automaticamente os valores padrão de temperatura e velocidade de centrifugação para o ciclo selecionado ou as definições utilizadas mais recentemente se forem compatíveis com o ciclo selecionado.

- Selecionar as opções desejadas.

- Pressione a tecla START/PAUSE para iniciar o programa de lavagem, o indicador luminoso relativo irá acender-se fixo e a porta ficará bloqueada (símbolo desligado).

## COLOCAR UM PROGRAMA EM PAUSA

Para colocar em pausa a lavagem, pressione a tecla START/PAUSE ; o indicador ficará intermitente. Se o símbolo não estiver aceso, a porta pode ser aberta. Para reiniciar a lavagem a partir do ponto em que foi interrompida, pressione novamente a tecla START/PAUSE .

## ABRIR A PORTA, SE NECESSÁRIO

Após o início de um programa, o símbolo desliga para sinalizar que a porta não pode ser aberta. Enquanto estiver em execução um ciclo de lavagem, a porta permanece bloqueada. Para abrir a porta enquanto está a decorrer um programa, por exemplo, para adicionar ou remover peças de roupa, pressione a tecla START/PAUSE para colocar o programa em pausa; o indicador ficará intermitente. Se o símbolo estiver iluminado, será possível abrir a porta. Pressione novamente a tecla START/PAUSE para continuar o programa.

## ALTERAR UM PROGRAMA DE LAVAGEM DURANTE A SUA EXECUÇÃO

Para modificar um programa durante a realização de um ciclo, coloque a máquina de lavar roupa em pausa pressionando a tecla START/PAUSE (o indicador luminoso ficará intermitente); selecione então o ciclo desejado e pressione novamente a tecla START/PAUSE .

! Se desejar anular um ciclo já iniciado, pressione por alguns segundos a tecla ON/OFF . O ciclo será interrompido e a máquina irá desligar-se.

## FIM DO PROGRAMA

É indicado pela escrita "END" no visor, quando o símbolo é ligado, a porta pode ser aberta. Abra a porta, retire a roupa e desligue a máquina. Se não premir o botão "ON/OFF" , a máquina de lavar desliga automaticamente após aproximadamente meia hora. Feche a torneira da água e esvazie a máquina de lavar. Deixe a porta entreaberta permitindo que o tambor seque.

## OPÇÕES

- Se a opção selecionada for incompatível com o programa selecionado, a incompatibilidade é sinalizada através de um alarme e o indicador luminoso correspondente pisca.

- Se a opção selecionada for incompatível com outra opção previamente definida, apenas a mais recente seleção permanece ativa.

### Freshcare+

Esta opção, se associada aos ciclos de lavagem, aumenta o seu desempenho gerando vapor para inibir a proliferação das principais fontes de maus cheiros dentro do aparelho (exclusivamente para a lavagem). Após a fase a vapor, a máquina executa um ciclo delicado em que efetua lentas rotações do cesto. Quando a opção FRESHCARE+ é associada aos ciclos de secagem, previne a fixação de dobras difíceis na roupa, graças às lentas rotações do cesto.

O ciclo FRESHCARE+ inicia no final da lavagem ou secagem e prossegue durante um máximo de 6 horas; pode ser interrompido a qualquer momento pressionando qualquer tecla do painel de comandos ou rodando o manipulador. Aguardar cerca de 5 minutos antes de abrir a porta.

### Início diferido

Para diferir o início do programa selecionado, prima o botão para definir o tempo de diferimento desejado. O símbolo acende-se no visor quando esta função é ativada. Para cancelar o início diferido, prima o botão novamente até que o valor "0" seja apresentado no visor.

### Temperatura

Cada programa tem uma temperatura predefinida. Se desejar modificar a temperatura, pressione a tecla O valor é indicado no visor.

### Centrifugação



Cada programa tem uma velocidade de centrifugação predefinida. Se desejar modificar a velocidade de centrifugação, pressione a tecla O valor é indicado no visor.

### Ajustar a secagem

Com a primeira pressão da tecla , a máquina seleciona automaticamente o nível de secagem máximo compatível com o programa selecionado. As pressões sucessivas farão decrementar o nível e sucessivamente o tempo de secagem até a sua exclusão "OFF". É possível programar a secagem:

**A** - De acordo com o nível de secagem desejado:

Guardar : adapto para as peças que devem ser guardadas no armário sem que seja necessário passar a ferro.



Estender  : ideal para as peças que não precisam secar completamente.  
Engomar  : indicado para as peças que em seguidas devem ser passadas a ferro. O nível de humidade resíduo amacia as dobras e facilita a sua remoção.

**B** - De acordo com o tempo: de **30** até **210** minutos.



Caso a carga de roupa para lavar e secar for excepcionalmente superior ao máximo permitido, efectuar a lavagem e após o programa ter acabado, dividir a carga e colocar novamente uma parte no cesto. Cumprir com as instruções para efectuar "Só secagem". Repetir as mesmas operações para a carga que ficou. No final da secagem efectua-se sempre um período de resfriamento.

### Só secagem

Pressione a tecla  para executar apenas a secagem.

Depois de seleccionar o programa pretendido compatível com o tipo de roupa a lavar, pressione a tecla  para excluir a fase de lavagem e será activada a secagem com o nível máximo previsto para o programa seleccionado. É possível modificar e configurar o nível ou a duração da secagem pressionando a tecla de secagem .

## BLOQUEIO DAS TECLAS

Para bloquear o painel de controlo, prima e mantenha premido o botão  durante aproximadamente 3 segundos. O símbolo  acende-se no visor, indicando que o painel de controlo está bloqueado (à exceção do botão ). Isto evita quaisquer alterações indesejadas aos programas, especialmente no caso de existirem crianças junto da máquina.

Caso se tente utilizar o painel de controlo, o símbolo  pisca no visor.

Para desbloquear o painel de controlo, prima e mantenha premido o botão  durante aproximadamente 3 segundos.

## CONSELHOS E SUGESTÕES

### Divida a roupa conforme:

O tipo de tecido (algodão, fibras mistas, sintéticos, lã, peças para lavar à mão). A cor (separe as peças coloridas das brancas, lave peças coloridas novas à parte). Delicados (peças pequenas - como meias de nylon - peças com colchetes - como soutiens - insira-as num saco de tecido).

### Esvazie os bolsos

Objetos como moedas ou isqueiros podem danificar a máquina de lavar roupa e o tambor. Verifique os botões.

## MANUTENÇÃO E CUIDADOS

*Para qualquer operação de limpeza e manutenção, desligue a máquina e retire a ficha da tomada. Não utilize líquidos infamáveis para limpar a máquina de lavar.*

### Desligue a água e a corrente elétrica

Feche a torneira da água após cada lavagem. Desta forma diminuiu o desgaste do sistema hidráulico da máquina de lavar roupa e elimina o risco de vazamento.

Retire a ficha da tomada elétrica quando for limpar a máquina de lavar roupa e durante os trabalhos de manutenção.

### Limpar a máquina de lavar

A parte externa e as peças em borracha podem ser limpas com um pano molhado com água morna e sabão. Não utilize solventes nem abrasivos.

### Limpar a gaveta dos detergentes

Lave-a com água corrente; esta limpeza deve ser efetuada frequentemente.

### Cuidados com a porta de vidro e o tambor

Deixe a porta sempre entreaberta para evitar que se formem odores desagradáveis.

### Limpar a bomba

Esta máquina de lavar roupa está equipada com uma bomba com limpeza automática que não precisa de operações de manutenção. No entanto, pode acontecer que pequenos objetos (moedas, botões) caiam na pré-câmara que protege a bomba, situada na parte inferior da mesma. ! Certifique-se que o ciclo de lavagem tenha terminado e tire a ficha da tomada. Para obter acesso à pré-câmara:

1. desenrosque a tampa da bomba de descarga rodando-a em sentido anti-horário: é normal que saia um pouco de água;
2. limpe o interior com cuidado;
3. volte a enroscar a tampa;

### Verificar o tubo de alimentação de água

Verifique o tubo de alimentação da água pelo menos uma vez por ano. Se apresentar rachaduras ou fendas, será necessário substituí-lo: durante as lavagens as fortes pressões podem provocar repentinas quebras.

! Nunca utilize tubos já usados.

## SISTEMA DE BALANCEAMENTO DA CARGA

Antes de cada centrifugação, para evitar vibrações excessivas e para distribuir a carga em modo uniforme, o tambor efectua algumas rotações a uma velocidade levemente superior àquela de lavagem. Se no fim de repetidas tentativas a carga ainda não estiver correctamente balanceada, a máquina efectuará a centrifugação com uma velocidade inferior àquela prevista. No caso de um excessivo desequilíbrio, a máquina de lavar roupa efectuará a distribuição ao invés da centrifugação. Para favorecer uma melhor distribuição da carga e o seu correcto balanceamento, aconselha-se misturar peças grandes com peças pequenas.





## TRANSPORTE E MOVIMENTAÇÃO



*Não levante a máquina de lavar segurando-a pela parte de cima.*

Desligue a ficha da tomada e feche a torneira da água. Verifique se a porta e a gaveta dos detergentes estão bem fechadas. Desligue o tubo de alimentação da torneira da água e desconecte o tubo de descarga. Remova toda a água residual dos tubos e fixe-os de forma que não possam ser danificados durante o transporte. Volte a aplicar os parafusos de fixação para transporte. Siga pela ordem inversa o procedimento para remoção dos parafusos de fixação de transporte descrito nas "Instruções para a instalação".

## ANOMALIAS E SOLUÇÕES

Pode acontecer que a máquina de lavar roupa não funcione. Antes de telefonar para a Serviço Pós-Venda, verifique se não se trata de um problema fácil de resolver com ajuda da seguinte lista.

Anomalias	Possíveis causas / Solução
<b>A máquina de lavar roupa não liga.</b>	A ficha não está colocada na tomada elétrica, ou não o suficiente para haver contacto.
	Em casa não há corrente.
<b>O ciclo de lavagem não inicia.</b>	A porta de vidro não está bem fechada.
	A tecla ON/OFF  não foi pressionada.
	A tecla START/PAUSE  não foi pressionada.
	A torneira da água não está aberta.
	Foi programado um início retardado.
<b>A máquina de lavar roupa não carrega água (no visor é visualizada a palavra "H2O").</b>	O tubo de alimentação de água não está ligado na torneira.
	O tubo está dobrado.
	A torneira da água não está aberta.
	Está a faltar água em casa.
	Não há suficiente pressão.
A tecla START/PAUSE  não foi pressionada.	
<b>A máquina de lavar roupa carrega e descarrega água continuamente.</b>	O tubo de descarga não está instalado entre 65 e 100 cm de altura do chão.
	A ponta do tubo de descarga está imersa na água.
	Da descarga na parede não foi sangrado o ar.
	Se depois destas verificações o problema não for resolvido, feche a torneira da água, desligue a máquina de lavar roupa e contacte o Serviço de Assistência. Se a morada encontrar-se nos últimos andares de um edifício, é possível que aconteçam fenómenos de sifão por causa dos quais a máquina de lavar roupa carrega e descarrega água continuamente. Para eliminar este inconveniente, há a disposição no comércio apropriadas válvulas contra o efeito sifão.
<b>A máquina de lavar roupa não descarrega ou nem realiza centrifugação.</b>	O programa não prevê a descarga: com alguns programas é necessário iniciá-lo manualmente.
	O tubo de descarga está dobrado.
	A conduta de descarga está entupida.
<b>A máquina de lavar roupa vibra muito durante a centrifugação.</b>	O tambor, no momento da instalação, não foi desbloqueado corretamente.
	A máquina não está nivelada.
	A máquina está apertada entre os móveis e a parede.
<b>A máquina de lavar roupa vaza água.</b>	O tubo de alimentação da água não está bem enroscado.
	A gaveta dos detergentes está entupida.
	O tubo de descarga não está bem fixado.
<b>Os indicadores luminosos das "Opções" e de START/PAUSE  piscam rapidamente e o visor apresenta um código de anomalia (por ex.: F-01, F-..).</b>	Desligue a máquina e retire a ficha da tomada, aguarde aproximadamente 1 minuto e volte a ligá-la. Se a anomalia persistir, contacte o Serviço de Assistência .
<b>Está a formar-se demasiada espuma.</b>	O detergente não é específico para máquina de lavar roupa (deve apresentar a escrita "para máquina de lavar", "à mão e para máquina de lavar" ou similares).
	A dose foi excessiva.
<b>A Máquina não seca.</b>	A ficha não está colocada na tomada elétrica, ou não o suficiente para haver contacto.
	Em casa não há corrente.
	A porta da máquina não está bem fechada.
	Foi programado um início posterior.
	A SECAGEM fica em posição OFF.

**DEMO MODE:** para desativar esta função, desligue a máquina de lavar. Em seguida, prima e mantenha premido o botão "START/PAUSE"  e, após 5 segundos, prima e mantenha premido também o botão "ON/OFF"  durante 2 segundos..



**Pode transferir as instruções de segurança, o manual do utilizador, a ficha do produto e os dados energéticos:**

- Visitando o nosso website <http://docs.whirlpool.eu>
- Utilizando o código QR
- Em alternativa, **contacte o nosso Serviço Pós-Venda** (Consulte o número de telefone no livro de garantia). Ao contactar o nosso Serviço Pós-Venda, indique os códigos fornecidos na placa de identificação do seu produto.

