

INDHOLDSFORTEGNELSE

VIGTIGE ANVISNINGER VEDRØRENDE SIKKERHEDEN	2	RENGØRING OG VEDLIGEHOLDELSE	20
EU-OVERENSSTEMMELSESESRKLÆRING	5	FEJLFINDINGSOVERSIGT	21
OPLYSNINGER OM MILJØHENSYN.....	5	SERVICEAFDELINGEN.....	21
INSTALLATION.....	6	BORTSKAFFELSE AF HUSHOLDNINGSAPPARATER	21
INSTALLATION AF APPARATET	6		
FØR TILSLUTNING.....	6		
EFTER TILSLUTNING.....	6		
APPARATET	7		
TILBEHØR.....	7		
BESKRIVELSE AF BETJENINGSPANELET	8		
KNAP OG TASTER	8		
VENSTRE DISPLAY.....	8		
HØJRE DISPLAY.....	8		
INDSTILLING AF URET	9		
ON/OFF	9		
FUNKTIONEN JET START	9		
PAUSE/FORTSÆT/GENSTART TILBEREDNING.....	9		
AFKØLING.....	10		
MARKERING AF EN FUNKTION	10		
INDSTILLING AF MADVAREKLASSER.....	10		
INDSTILLING AF VÆGT	11		
VENDING AF MADVARER.....	11		
INDSTILLING AF GRILLNIVEAU	11		
INDSTILLING AF TEMPERATUREN	11		
INDSTILLING AF MIKROBØLGEEFFEKT.....	12		
INDSTILLING AF VARIGHED	12		
HURTIG FORVARMNING.....	12		
TASTLÅS	12		
FUNKTIONSBESKRIVELSESTABEL.....	13		
TILBEREDNINGSTABEL.....	15		
AFPRØVEDE OPSKRIFTER	18		
RÅD.....	19		

VIGTIGE ANVISNINGER VEDRØRENDE SIKKERHEDEN

Disse anvisninger står desuden til rådighed på websitet: www.whirlpool.eu

DIN OG ANDRES SIKKERHED ER YDERST VIGTIG

Denne brugsvejledning og selve apparatet er forsynet med vigtige oplysninger om sikkerhed, der altid skal læses og overholdes.



Dette er symbolet for fare, der advarer om potentielle risici for brugeren og andre.

Foran advarsler vedrørende sikkerhed findes faresymbolet og følgende termer:

**FARE**

Angiver en farlig situation, der, hvis den ikke forhindres, forårsager alvorlige læsioner.

**ADVARSEL**

Angiver en farlig situation, der, hvis den ikke forhindres, vil kunne forårsage alvorlige læsioner.

Alle advarsler vedrørende sikkerhed giver specifikke detaljer om den mulige risiko og angiver, hvordan man kan reducere risikoen for læsioner, skade og elektrisk stød som følge af forkert brug af apparatet. Overhold følgende anvisninger nøje:

- Opbevar disse anvisninger på et let tilgængeligt sted til eventuel senere brug.
- Anvend altid beskyttelseshandsker i forbindelse med udpakning og installation.
- Flytning og installation af apparatet skal foretages af to eller flere personer.
- Tag stikket ud af stikkontakten før enhver form for installation eller vedligeholdelse.
- Installation og vedligeholdelse skal udføres af en autoriseret el-installatør i overensstemmelse med producentens anvisninger og de lokale sikkerhedsforskrifter. Reparér eller udskift ingen af apparatets dele, medmindre dette specifikt er anført i brugsvejledningen.
- Strømforsyningskablet skal udskiftes af en autoriseret elektriker. Henvend dig til et autoriseret servicecenter.
- Dette apparat skal jordforbindes iht. forskrifterne.
- Strømforsyningskablet skal være tilstrækkelig langt til, at det er muligt at slutte det indbyggede apparat til strømforsyningen.
- For at opfylde de gældende sikkerhedsdirektiver for installation skal der anvendes en flerpolet afbryderkontakt med en afstand på mindst 3 mm.
- Anvend ikke forlængerledninger, multistikdåser.

- Tilslut ikke apparatet til en stikkontakt, der kan betjenes via fjernbetjening eller timer.
- Træk ikke strømforsyningskablet ud.
- Efter endt installation må der ikke være direkte adgang til de elektriske dele.
- Rør ikke ved apparatet med våde kropsdele, og brug det ikke med bare fødder.
- Apparatet er udelukkende beregnet til husholdningsbrug til tilberedning af fødevarer. Enhver anden brug frarådes (f.eks. opvarmning af rum eller udendørsbrug).
Producenten fralægger sig ethvert ansvar for eventuelle skader på personer eller ting, hvis disse råd og forskrifter ikke overholdes.
- Dette apparat er beregnet til indbygning.
Anvend det aldrig fritstående.
- Apparatet og dets tilgængelige dele bliver varme under brug.
Pas på ikke at berøre varmelegemerne.
- Små børn (0-3 år) og børn i alderen 3-8 år skal holdes borte fra apparatet, medmindre de er under konstant opsyn.
- Apparatet kan bruges af børn på over 8 år og personer med fysiske, sensoriske eller mentale handicap eller med manglende erfaring og viden, hvis disse personer er under opsyn eller er oplært i brugen af apparatet på en sikker måde og forstår de involverede farer. Børn må ikke lege med apparatet. Rengøring og brugervedligeholdelse må ikke udføres af børn uden opsyn.
- Rør ikke ved apparatets opvarmede dele eller indre flader under og efter brug: Risiko for forbrænding.
Undgå kontakt med klude eller andet brændbart materiale, indtil alle apparatets dele er fuldstændig afkølet.
- Efter endt tilberedning skal apparatets låge åbnes forsigtigt, så den varme luft eller damp gradvist kan sive ud, inden der tages adgang til apparatet. Ventilationsåbningen må aldrig blokeres.
- Brug ovenhandsker til at fjerne bradepander og tilbehør, og pas på ikke at røre de opvarmede dele.
- Anbring ikke brændbare materialer i eller i nærheden af apparatet: Der er risiko for brand, hvis apparatet bliver tændt ved et uheld.
- Anvend aldrig mikrobølgeovnen til opvarmning af noget i en lufttæt, lukket beholder. Trykket i beholderen stiger, og det kan medføre skade, når den åbnes, eller den kan eksplodere.

- Anvend ikke mikrobølgeovnen til tørring af tekstiler, papir, krydderier, krydderurter, træ, blomster, frugt eller andre brændbare materialer. Det kan resultere i brand.
- Efterlad aldrig apparatet uden opsyn, især ikke hvis der anvendes papir, plast eller andre brændbare materialer i forbindelse med en tilberedning.
Papir kan forkulle eller brænde, og nogle plasttyper kan smelte under opvarmning af madvarer.
- Benyt udelukkende beholdere, som er egnede til mikrobølgeovne.
- Overophedning af væsken til over kogepunktet kan ske, uden at der kommer bobler. Det kan medføre, at den varme væske pludselig koger over.
- Anvend ikke mikrobølgeovnen til friturestegning. Olietemperaturen kan ikke kontrolleres.
- Når du har opvarmet babymad eller væske i en sutteflaske eller beholder, bør du altid røre rundt og kontrollere temperaturen før servering.
Fjern altid låg og sut før opvarmning.
- Hvis du tilsætter spiritus (f.eks. rom, cognac, vin osv.) under tilberedningen, skal du huske på, at spiritus fordamper ved høje temperaturer.
Der kan gå ild i dampene, når de kommer i kontakt med det elektriske varmelegeme.
- Varme fedtstoffer og olier kan nemt antændes.
Hold øje med tilberedningen, når der tilberedes mad med meget fedt, olie eller alkohol (f.eks. rom, cognac, vin).
- Brug ikke mikrobølgeovnen til at koge eller opvarme hele æg med eller uden skal. Æg kan eksplodere, selv når mikrobølgerne ikke varmer længere.
- Hvis der går ild i noget i eller uden for apparatet, eller hvis der er synlig røg, skal apparatets låge holdes lukket og apparatet slukkes.
Tag stikket ud af stikkontakten, eller afbryd strømmen ved sikringen eller gruppeafbryderen.
- Brug ikke for lang tilberedningstid. Det kan resultere i brand.
- Rengøring er den eneste form for vedligeholdelse, der normalt er brug for.
Hvis apparatet ikke holdes rent, kan overfladerne tage skade. Det kan påvirke apparatets levetid, og det kan også medføre farlige situationer.
- Anvend aldrig damprensere.
- Brug ikke stærke slibende rengøringsmidler eller metalskrabere til at rengøre glasruden i apparatets låge, da de kan ridse overfladen og ødelægge glasset.

- Anvend ikke aggressive kemikalier eller dampe i ovnen. Denne apparattype er specifikt designet til opvarmning eller tilberedning af madvarer. Den er ikke beregnet til industri- eller laboratoriebrug.
- Fjern ikke nogen afskærmning. Lågens tætningslister og området omkring lågen skal jævnlige efterses for skader. Hvis disse områder beskadiges, må apparatet ikke anvendes, før det er blevet repareret af en faguddannet servicetekniker.
- Service må kun udføres af en autoriseret servicetekniker. Det er farligt for alle andre end en autoriseret servicetekniker at udføre service eller reparationer, der kræver afmontering af enhver afskærmning, der beskytter mod mikrobølgeenergi.

OVERENSSTEMMELSESERKLÆRING

Dette produkt er beregnet til at komme i kontakt med fødevarer og er i overensstemmelse med den europæiske forordning (CE) nr. 1935/2004. Produktet er udviklet, produceret og markedsført i overensstemmelse med sikkerhedskravene i "Lavspændingsdirektivet" 2006/95/EF (der erstatter direktiv 73/23/EØF og efterfølgende ændringer) og beskyttelseskravene i "EMC-direktivet" 2004/108/EF.

MILJØBESKYTTELSE

Bortskaffelse af emballagen

Emballagen kan genbruges 100% og er mærket med genbrugssymbolet (). Emballagen bør derfor ikke efterlades i miljøet, men skal bortskaffes i overensstemmelse med lokale regler.

Energispareråd

- Ovnens skal kun forvarmes, hvis det angives i tilberedningstabellen eller i opskriften.
- Anvend mørke forme med emalje, da de absorberer varmen langt bedre.
- Sluk apparatet 10/15 minutter, før den indstillede tilberedningstid er gået. Tilberedningen af retter, der kræver lang tilberedning, fortsætter også efter, at apparatet er blevet slukket.

Bortskaffelse af produktet

- Dette apparat er mærket i overensstemmelse med EU-direktiv 2012/19/EU, Affald af elektrisk og elektronisk udstyr (WEEE).
- Ved at sikre at dette produkt bliver skrottet korrekt, hjælper du med til at forhindre potentielle, negative konsekvenser for miljøet og folkesundheden, der kunne opstå gennem uhensigtsmæssig bortskaffelse af dette produkt.
- Symbolet  på produktet eller den ledsagende dokumentation angiver, at dette produkt ikke må bortskaffes som husholdningsaffald, men at det skal afleveres på nærmeste opsamlingscenter for genbrug af elektrisk og elektronisk udstyr.

INSTALLATION

Kontrollér, efter udpakningen, at apparatet ikke er blevet beskadiget under transporten, og at apparatets låge lukker korrekt.

Kontakt forhandleren eller serviceafdelingen, hvis der opstår problemer.

For at undgå beskadigelser anbefales det, at apparatet ikke fjernes fra underlaget af polystyrenskum, før det skal installeres.

Børn bør ikke udføre installationshandlinger. Hold børn væk fra området under installation af apparatet. Hold emballagens materialer (plastikposer, polystyrendele, etc.) udenfor børns rækkevidde, under og efter installation af apparatet.

MONTERING AF APPARATET

Læs alle sikkerhedsanbefalingerne på side 2, 3, 4, 5 før installation af apparatet.

Følg monteringsanvisningerne på side I under installation af apparatet.

FØR TILSLUTNING

Kontrollér, at spændingen på typepladen svarer til spændingen i hjemmet.

Fjern ikke beskyttelsespladerne i siden af mikroovnens ovnrum. De hindrer, at der kommer fedt og madpartikler ind i bølgelederne.

Kontrollér, at ovnen er tom, før den installeres.

Kontrollér, at ovnen ikke er beskadiget. Kontrollér, at mikrobølgeovnens låge lukker tæt mod understøtningen, og at den indvendige tætningsliste i lågen ikke er beskadiget. Tøm mikrobølgeovnen, og rengør den indvendigt med en blød, fugtig klud.

Anvend ikke dette apparat, hvis strømkablet er beskadiget, hvis det ikke fungerer korrekt, eller hvis det er beskadiget eller har været tabt på gulvet. Sænk aldrig strømkablet ned i vand. Hold strømkablet væk fra varme overflader. Ellers er der risiko for elektrisk stød, brand eller anden fare.

Hvis ledningen er for kort, skal en autoriseret elinstallatør eller montør installere en stikkontakt i nærheden af apparatet.

Strømforsyningskablet skal være tilstrækkelig langt til, at det er muligt at slutte det indbyggede apparat til strømforsyningen.

For at opfylde de gældende sikkerhedsdirektiver for installation skal der anvendes en flerpolet afbryderkontakt med en afstand på mindst 3 mm.

EFTER TILSLUTNING

Apparatet kan kun anvendes, hvis mikrobølgeovnens låge er lukket korrekt.

Det er påbudt at jordforbinde dette apparat. Producenten fralægger sig ethvert ansvar for skader på personer, dyr eller ting som følge af manglende overholdelse af lovgivningen.

Producenten fralægger sig ethvert ansvar for problemer, der skyldes manglende overholdelse af disse angivelser.

Der må ikke være adgang til apparatets nederste del efter installationen.

For at sikre produktets korrekte funktion må minimumsåbningen mellem bordplade og apparatets øverste kant ikke spærres.

APPARATET

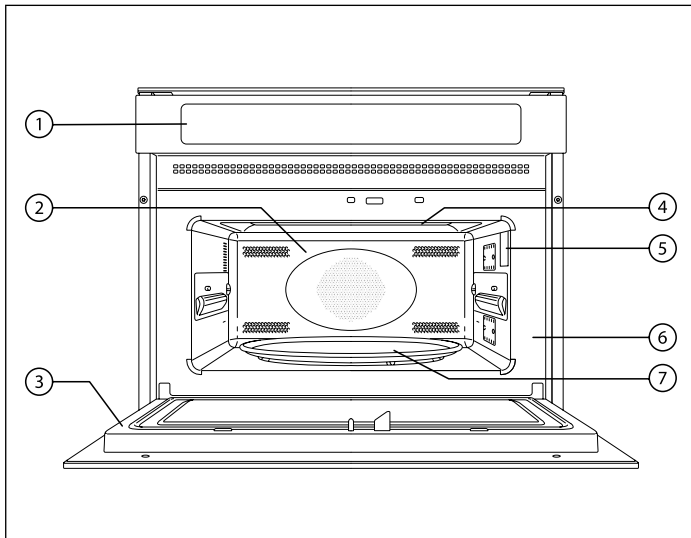

1. Betjeningspanel
2. Ovnrum
3. Ovindør
4. Øverste varmelegeme
5. Lys
6. Typeskilt (må ikke fjernes)
7. Glasdrejetallerken

TILBEHØR

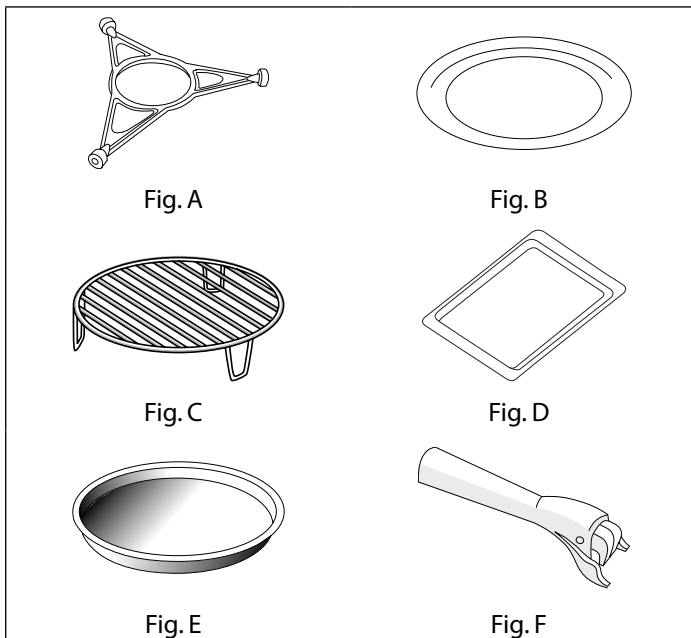

- A. Drejekryds.**
Anvendes kun til glasdrejetallerkenen.
- B. Glasdrejetallerken.**
Anvendes til alle tilberedningscyklusser. Skal placeres på drejekrydset.
- C. Rist.**
Til stegning og bagning.
- D. Bageplade (kun på visse modeller).**
Må aldrig anvendes i kombination med mikrobølger.
- E. Crisp-pande (kun på visse modeller).**
Anvend glasdrejetallerkenen som understøtning.
- F. Crisp-håndtag (kun på visse modeller).**
Til udtagning af den varme Crisp-pande.

Antallet og typen af tilbehør kan variere alt efter, hvilken model der er købt.

IKKE MEDFØLGENDE TILBEHØR







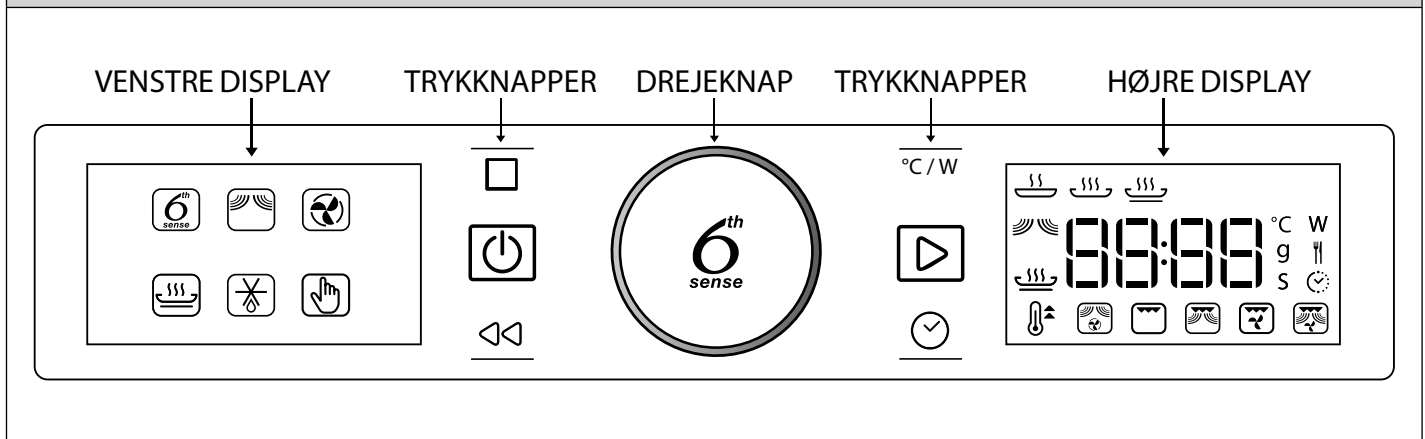

Yderligere tilbehør kan købes separat hos Kundeservice.

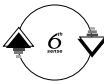
BEMÆRK: Alt tilbehøret kan vaskes i opvaskemaskinen.

BESKRIVELSE AF BETJENINGSPANELET



KNAP OG TASTER

	<p>DREJEKNAP Drej herpå, for at browse gennem funktionerne og justere alle tilberedningsparametrene.</p>		<p>6TH SENSE KNAP Tryk, for at markere, indstille, tage adgang til eller bekræfte funktioner eller parametre, samt eventuelt starte tilberedningsprogrammet.</p>
	<p>PAUSE – Til pausering af en tilberedningscyklus.</p>		<p>EFFEKT – Til justering af temperatur, grillstyrke eller mikrobølgeeffekt.</p>
	<p>ON/OFF – Til når som helst at tænde eller slukke for apparatet.</p>		<p>START – Til start af tilberedningsfunktionerne.</p>
	<p>TILBAGE – Til tilbagevending til det foregående skærmbillede.</p>		<p>TID – Til indstilling af tilberedningscyklussens varighed.</p>

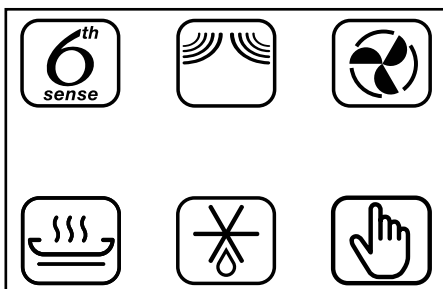

VENSTRE DISPLAY

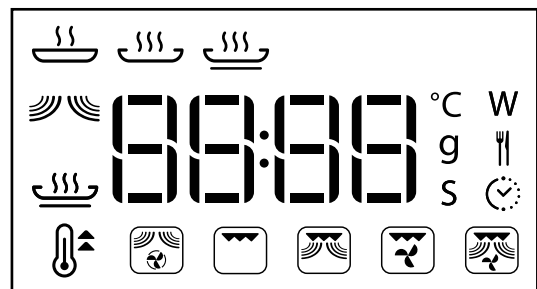

Dette display indeholder tilberedningens hovedfunktioner. Funktioner, som kan vælges, visualiseres klarere. Symbolerne angiver funktionen. Indhent den fulde beskrivelse i tabellen på side 13.

HØJRE DISPLAY



Dette display viser uret, grupperne for 6th Sense  de manuelle  tilberedningsfunktioner, samt alle funktionsdetaljerne og hjælper med justeringen af alle tilberedningsparametrene.

1.1 INDSTILLING AF UR

Uret skal indstilles når apparatet tændes for første gang.



Drej på , for at indstille timer.

Tryk på , for at bekræfte.



Drej på , for at indstille minutter.

Tryk på , for at bekræfte.

BEMÆRK: Hold  trykket i mindst et sekund, for at ændre tiden når apparatet er slukket, og gentag de ovenstående handlinger.

Uret har også behov for indstilling efter et strømsvigt.

1.2 TÆND/SLUK

Når apparatet er slukket, vises kun 24-timers uret.



Tryk på , for at tænde for apparatet (hold i 1 sek).

Når apparatet er tændt, er begge display aktive. Drejeknappen og trykknapperne fungerer fuldt ud.



BEMÆRK: Tryk på  vil altid afslutte en aktiv tilberedningscyklus og slukke for apparatet.

2 FUNKTIONEN JET START

Til at skippe tilstandsindstillingsguiden og straks lancere en tilberedningscyklus med fuld mikrobølgeeffekt (900 W) og en defaultvarighed, der er indstillet på 30 sekunder.

Sæt madvaren i mikrobølgeovnen og luk ovndøren.

Tryk på , for at starte.

BEMÆRK: Denne funktion er kun disponibel når apparatet er slukket.

Hver gang man trykker på , forlænges varigheden med en forøgelse på 30 sekunder.

Det er altid muligt at ændre defaultindstillingerne under tilberedningscyklussen. Jfr. afsnit 7.3 og 8.

Ikke tilladt tilbehør til denne funktion: rist, bageplade, Crisp-pande.

3 PAUSE/FORTSÆT/GENSTART TILBEREDNING

PAUSE I TILBEREDNINGEN

Tryk på , for at holde en pause i tilberedningscyklussen.

Man kan også afbryde tilberedningen for at kontrollere, vende eller røre i maden, ved at åbne ovndøren.

Indstillingen huskes i 10 minutter.

FORTSÆT TILBEREDNING

Tryk på , for at fortsætte tilberedningen efter en pause.

AFSLUT TILBEREDNING

Når tilberedningens tid er gået visualiseres "End" på det højre display og der lyder en summetone.



Tryk på , eller åbn lågen, for at annullere signalet.

GENSTART TILBEREDNING

Tryk på , for at forlænge tilberedningen med 30 sekunder, når END visualiseres. Hver gang der trykkes på knappen, tilføjes endnu 30 sekunder til tilberedningstiden.

BEMÆRK: Ovnen husker kun indstillingen i 60 sekunder, hvis ovndøren åbnes og lukkes igen, når tilberedningen er afsluttet.

4 AFKØLING

Når en funktion er færdig, starter apparatet muligvis en afkølingsprocedure.

Displayet til højre viser "Cool On".



Apparatet slukker automatisk efter denne procedure.

BEMÆRK: Afkølingsproceduren kan afbrydes ved at åbne ovndøren og genoptages, om nødvendigt, eventuelt igen ved at lukke ovndøren igen.



5 MARKERING AF EN FUNKTION

Til valg mellem seks forskellige hovedfunktioner og flere tilberedningscykluser. Jfr. beskrivelsen i den specifikke tabel på side 13 og 14.



Drej på , for at markere en hovedfunktion i displayet til venstre.

Tryk på , for at bekræfte markeringen.

Markér de specielle tilberedningsfunktioner 6th Sense  eller de Manuelle tilberedningsfunktioner , for at tage adgang til den tilsvarende gruppe i det højre display.

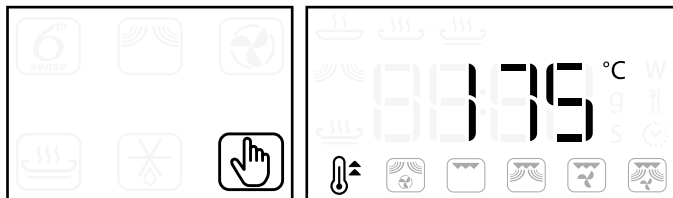



Drej på , for at markere den ønskede funktion i displayet til højre.

Tryk på , for at bekræfte.

BEMÆRK: apparatet vil huske den senest markerede funktion.

6 INDSTILLING AF MADVAREKLASSER





Når man anvender Jet-optøning  og 6th Sense funktionerne  har apparatet behov for at kende fødevareklassen, for at opnå et godt resultat.





Adgang til den ønskede funktion: Efter markering af den ønskede funktion visualiseres fødevareklassens symbol og klassen blinker i det højre display.













Drej på , for at vælge fødevareklassen (jfr. nedenstående tabeller).



Tryk på , for at bekræfte og fortsætte den guidede tilstand og indstille fødevarens vægt (jfr. afsnit 6.1).

JET-OPTØNING				
				
1	2	3	4	5
FROSSENT KØD	FROSNE GRØNTSAGER	FROSSENT BRØD	FROSSEN KYLLING	FROSSEN FISK

6 th SENSE OPVARMNING				
				
1	2	3	4	5
MIDDAGS-TALLERKEN	FROSSEN PORTION	FROSSEN LASAGNE	SUPPE	DRIKKEVARER

6 th SENSE TILBEREDNING				
				
1	2	3	4	5
BAGTE KARTOFLER	FRISKE GRØNTSAGER	FROSNE GRØNTSAGER	GRØNTSAGER PÅ DÅSE	POPCORN

6 th SENSE CRISP				
				
1	2	3	4	5
POMMES FRITES	PIZZA, TYND BUND	PIZZA, DEEP PAN	GRILLEDE KYLLINGEVINGER/PARTERET KYLLING	FISKEPINDE

BEMÆRK: Til fødevarer, som ikke findes i tabellen, eller hvis vægten er forskellig fra den anbefalede, vælges funktionen Mikrobølge  eller Manuel  tilberedning.

6.1 INDSTILLING AF VÆGT

Funktionerne 6th Sense  og Jet-optøning  har behov for at kende fødewarens vægt, for at forbedre tilberedningen.

Apparatet beregner automatisk den ideelle effekt og varighed for de forskellige fødevarerklasser.





Displayet viser defaultværdien og "g" blinker.



Drej på , for at indstille vægten indenfor de forindstillede værdier.

Tryk på , for at bekræfte og starte funktionen.



7.1 INDSTILLING AF GRILLNIVEAU

Til indstilling af grilleffekten til tilberedningsfunktionerne Grill , Grill Combi , Turbo Grill  og Turbo Grill Combi . er der tre definerede effekt niveauer til grillstegning: 1 (lav), 2 (mid), 3 (høj).

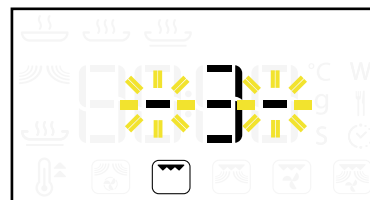
Defaultværdien visualiseres mellem to blinkende "--" symboler.





Drej på , for at indstille det ønskede grillniveau.

Tryk på , for at bekræfte og fortsætte med den guidede tilstand, eller tryk på , for at kvikstarte.

BEMÆRK: Det er muligt at justere grilleffekten ved at trykke på °C/W under en tilberedningscyklus.

6.2 VENDING AF MADVARER

Ved brug af visse af funktionerne i 6th Sense  og Jet-optøning , kan apparatet stoppe (afhængigt af fødewarens klasse og vægt) og anmode om at maden vendes.



Åbn ovndøren, og vend maden.



Luk ovndøren.

Tryk på , for at genstarte tilberedningscyklussen.



BEMÆRK: I tilstanden Jet-optøning  fortsætter apparatet automatisk efter to minutter hvis maden ikke bliver vendt. I dette tilfælde bliver optøningstiden længere.

7.2 INDSTILLING AF TEMPERATUR



Til indstilling af temperaturen for alle tilberedningscykluser, hvor dette er muligt (Hurtig forvarmning , Varmluft , Varmluft Combi ).

Defaultværdien visualiseres og C°/F° ikonet blinker.



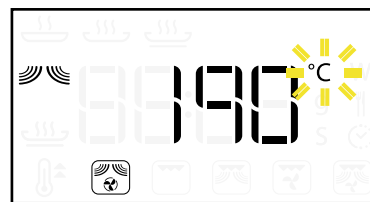



Drej på , for at indstille den ønskede temperatur.



Tryk på , for at bekræfte og fortsætte med den guidede tilstand, eller tryk på , for at kvikstarte.

BEMÆRK: Det er muligt at justere temperaturen ved at trykke på °C/W under en tilberedningscyklus.

7.3 INDSTILLING AF MIKROBØLGEEFFEKT



Til indstilling af effektniveauet til alle tilberedningscyklusser, hvor dette er muligt (Mikrobølge , Grill Combi , Turbo Grill Combi , Varmluft Combi ).

Defaultværdien visualiseres og "W" blinker.





Drej på , for at indstille den ønskede effekt.



Tryk på , for at bekræfte og fortsætte med den guidede tilstand, eller tryk på , for at kvikstarte.

BEMÆRK: Det er muligt at justere mikrobølgeeffekten ved at trykke på $\overline{^{\circ}\text{C}/\text{W}}$ under en tilberedningscyklus.

8 INDSTILLING AF VARIGHED



Til indstilling af varigheden på en tilberedningscyklus, bortset fra funktionerne 6th Sense  og Hurtig forvarmning .

Defaultværdien visualiseres og  blinker.



Drej på , for at indstille varigheden.



Tryk på  eller , for at bekræfte og starte tilberedningscyklussen.

BEMÆRK: Det er muligt at justere varigheden ved at trykke på  under en tilberedningscyklus.

Hver gang man trykker på , forlænges varigheden med en forøgelse på 30 sekunder.

9 HURTIG FORVARMNING



Til hurtig forvarmning af mikrobølgeovnen. Jfr. den fulde beskrivelse på side 15.

Markér ikonet på det højre display.

Tryk på , for at bekræfte.



Drej på , for at indstille den ønskede måltemperatur.

Tryk på  eller , for at starte den hurtige forvarmning.



Der høres en summetone, når apparatet når op på den indstillede temperatur.

Sæt ikke fødevarer i ovnrummet, før den hurtige forvarmningscyklus er færdig.

10 TASTLÅS

Til låsning af betjeningspanelets knapper.

Hold  trykket i mindst 5 sekunder.























































Til inaktivering.















Hold  trykket i mindst 5 sekunder.





BEMÆRK: Af sikkerhedsårsager kan apparatet altid slukkes under en tilberedningscyklus ved at trykke på .

FUNKTIONSBESKRIVELSESTABEL

Traditionel funktion		MIKROBØLGE	Mikrobølgefunktionen giver mulighed for hurtig tilberedning eller genopvarmning af madvarer og drikkevarer.																
		VARMLUFT	Denne funktion giver mulighed for at anvende ovnfaste tallerkener. Tilberedningscyklussen er nøjagtig den samme som i en traditionel ovn. Den er nyttig til at tilberede marengs, mørdejs- og butterdejskager, sukkerbrødkager, soufflé, fjerkræ og stegt kød. Sæt maden på risten, så luften kan cirkulere frit om den. Brug bagepladen (om forudset), når du bager små ting.																
		CRISP	Denne eksklusive Whirlpool funktion hjælper dig til at opnå et perfekt, gyldenbrunt resultat, både på madens overside og bund. Ved både at anvende Mikrobølge- og Grilltilberedning, vil Crisp-panden hurtigt nå op på den rette temperatur og begynde at brune maden, så den bliver sprød. Anvend denne funktion til tilberedning og opvarmning af pizzaer og andre retter med dej-bund. Den er også velegnet til at stege æg og bacon, pølser, kartofler, pomme frites, hakkebøf og andet kød, etc. uden at tilsætte fedtstof (eller kun med tilsætning af en lille smule fedtstof). Crisp-panden skal anvendes med denne funktion: Placér den i midten af glasdrejetallerkenen. Brug det medfølgende Crisp-håndtag eller ovnhandsker, når den varme Crisp-pande skal tages ud.																
		JET-OPTØNING	Denne funktion giver mulighed for en hurtig og automatisk* optøning kød, fjerkræ, fisk, grøntsager og brød. Jet-optøning bør kun anvendes til madvarer med en nettovægt mellem 100 g og 2,5 kg. Under optøningsprocessen skal apparatet stoppe og anmode dig om at "VENDE" maden. Anbring altid madvaren på glasdrejetallerkenen. En hviletid forbedrer altid resultatet.																
				<table border="1"> <tr> <td></td> <td></td> <td></td> <td></td> <td></td> </tr> <tr> <td>1</td> <td>2</td> <td>3</td> <td>4</td> <td>5</td> </tr> <tr> <td>FROSSET KØD</td> <td>FROSNE GRØNTSAGER</td> <td>FROSSET BRØD</td> <td>FROSSEN KYLLING</td> <td>FROSSEN FISK</td> </tr> </table>						1	2	3	4	5	FROSSET KØD	FROSNE GRØNTSAGER	FROSSET BRØD	FROSSEN KYLLING	FROSSEN FISK
																			
1	2	3	4	5															
FROSSET KØD	FROSNE GRØNTSAGER	FROSSET BRØD	FROSSEN KYLLING	FROSSEN FISK															
6 th Sense funktioner			6th Sense GENOPVARMNING	Takket være 6 th Sense teknologien, giver denne funktion mulighed for automatisk* genopvarmning af retter. Brug denne funktion til genopvarmning af færdigretter enten frosne, køleskabskolde eller med stuetemperatur. En hviletid forbedrer altid resultatet, især hvad angår frosne madvarer. Dæk altid retten, når denne funktion anvendes, undtagen ved genopvarmning af supper. Placér madvaren i et fad, der kan tåle mikrobølger og ovnvarme.															
			6th SENSE TILBEREDNING	Takket være 6 th Sense teknologien, giver denne funktion mulighed for automatisk* tilberedning af retter. Placér madvaren i et fad, der kan tåle mikrobølger og ovnvarme.															
				<table border="1"> <tr> <td></td> <td></td> <td></td> <td></td> <td></td> </tr> <tr> <td>1</td> <td>2</td> <td>3</td> <td>4</td> <td>5</td> </tr> <tr> <td>MIDDAGSTALLERKEN</td> <td>FROSSEN PORTION</td> <td>FROSSEN LASAGNE</td> <td>SUPPE</td> <td>DRIKKEVARER</td> </tr> </table>						1	2	3	4	5	MIDDAGSTALLERKEN	FROSSEN PORTION	FROSSEN LASAGNE	SUPPE	DRIKKEVARER
																			
1	2	3	4	5															
MIDDAGSTALLERKEN	FROSSEN PORTION	FROSSEN LASAGNE	SUPPE	DRIKKEVARER															
				<table border="1"> <tr> <td></td> <td></td> <td></td> <td></td> <td></td> </tr> <tr> <td>1</td> <td>2</td> <td>3</td> <td>4</td> <td>5</td> </tr> <tr> <td>BAGTE KARTOFLER</td> <td>FRISKE GRØNTSAGER</td> <td>FROSNE GRØNTSAGER</td> <td>GRØNTSAGER PÅ DÅSE</td> <td>POPCORN</td> </tr> </table>						1	2	3	4	5	BAGTE KARTOFLER	FRISKE GRØNTSAGER	FROSNE GRØNTSAGER	GRØNTSAGER PÅ DÅSE	POPCORN
																			
1	2	3	4	5															
BAGTE KARTOFLER	FRISKE GRØNTSAGER	FROSNE GRØNTSAGER	GRØNTSAGER PÅ DÅSE	POPCORN															

6 th Sense funktioner		 6 th Sense CRISP	<p>Takket være 6th Sense teknologien, giver denne funktion mulighed for automatisk* at opnå et perfekt gyldenbrunt resultat, både på madens overside og bund. Placér madvaren på Crisp-panden.</p>				
			 1 POMMES FRITES	 2 PIZZA, TYND BUND	 3 PIZZA, DEEP PAN	 4 GRILLEDE KYLLINGEVINGER PARTERET KYLLING	 5 FISKEPINDE
Manuelle funktioner		 HURTIG FORVARMNING	<p>Brug denne funktion til hurtig forvarmning af den tomme mikrobølgeovn. Afvent forvarmningens afslutning, før der sættes fødevarer i ovnen. Der høres en summetone, når forvarmningscyklussen er færdig. Uden yderligere handlinger vil apparatet holde temperaturen konstant i 20 minutter, og herefter slukke.</p>				
		 VARMLUFT COMBI	<p>Denne funktion kombinerer mikrobølge- og varmluftfunktionerne, hvilket betyder, at man hurtigt kan tilberede retter i ovnen. Denne funktion er nyttig til tilberedning af stegt kød, fjerkræ, bagte kartofler, frosne færdigretter, sukkerbrøds-kager, mørdejs- og butterdejskager, fisk og dessert i form. Sæt altid maden på risten, så luften kan cirkulere frit om den.</p>				
		 GRILL	<p>Denne funktion giver mulighed for at brune madvarerne, så der skabes en grill- eller gratineffekt. Den er nyttig til brunning af fødevarer, så som ost på toast, varme sandwich, kartoffelkroetter, pølser og grøntsager. Anbring maden på risten. Vend maden under tilberedningen. Kontrollér, at de redskaber, der anvendes, er varme- og ovnfaste, før de benyttes med grillfunktionen. Det anbefales at forvarme grillen i 3-5 minutter på den grilleffekt -3-.</p>				
		 GRILL COMBI	<p>Denne funktion kombinerer mikrobølger og grillvarme, hvilket giver mulighed for hurtig tilberedning og grillning. Den er nyttig til tilberedning af madvarer, så som lasagne, fisk og kartoffelgratin. Anbring maden på risten eller glasdrejetallerkenen. Den maksimalt mulige mikrobølgeeffekt er begrænset til et fabriksindstillet niveau, når funktionen Grill combi anvendes.</p>				
		 TURBO GRILL	<p>Denne funktion fordeler varm luft i mikrobølgeovnen under grillning, hvilket gør, at man kan opnå gode resultater for stegt fjerkræ eller store stege (køllesteg, oksesteg, kylling). Anbring maden på risten. Vend maden under tilberedningen. Kontrollér, at de redskaber, der anvendes, er varme- og ovnfaste, før de benyttes med grillfunktionen. Det er ikke nødvendigt at forvarme mikrobølgeovnen.</p>				
		 TURBO GRILL COMBI	<p>Denne funktion kombinerer mikrobølger, grill og luftfordeling. Den er nyttig til hurtig tilberedning og stegning af madvarer, så som fjerkræ, fyldte grøntsager og bagte kartofler. Anbring maden på risten eller glasdrejetallerkenen.</p>				

* Ved brug af Jet-optøning  og alle 6th Sense  funktionerne beregner apparatet automatisk tilberedningsparametrene, for at opnå det bedst mulige resultat, på baggrund af den anførte vægt og madvaretype.

TILBEREDNINGSTABEL										
MADVARER	FUNKTION	GRUPPE	HANDLING	TEMP.	FORVARMNING	TID	EFFEKT	GRILL	TILBEHØR (afhængig af model)	RÅD
Bagte æbler			TILBEREDNING				160-350	2		
Drikkevarer (100-500 g)		5	OPVARMNING							Tag låget af
Brød (Brød, rundstykker eller boller) 100 g-1 kg		5	OPTØNING							Hviletid forbedrer resultatet
Brød			BAGNING	180-200	y	30-35			Bageform på rist	
Grillede kyllingevinger (200-500 g)		4	CRISP						Crisp-pande	
Smør			SMELTNING				350			
			BLØDT				160			
Tærter			BAGNING	175		28-30	90			
Ildfast fad			TILBEREDNING				500			Låg
Ost			TILBEREDNING				500			
			BLØDT				160			
Halve kyllinger			TILBEREDNING				500-650	2		
Kyllingelår			TILBEREDNING				350-500	1		
Parteret kylling (200-500 g)		4	CRISP						Crisp-pande	Smør crisppanden
Hel kylling			TILBEREDNING	210-220	n	50-60			Tallerken på risten	
Chokolade			SMELTNING				350			
Småkager			BAGNING	170-180	y	10-12			Bageplade	
Middagsret (250-500 g)		1	OPVARMNING							Låg
Æggeretter			TILBEREDNING				500			
Fisk (koteletter eller fileter)			TILBEREDNING				650			
		3	OPTØNING							Hviletid forbedrer resultatet
			GRILL					1		
Fisk (bagt)			TILBEREDNING				160-350	1		
Fiskepinde (200-500 g)		5	CRISP						Crisp-pande	Vend når dette er nødvendigt











MADVARER	FUNKTION	GRUPPE	HANDLING	TEMP.	FORVARMNING	TID	EFFEKT	GRILL	TILBEHØR (afhængig af model)	RÅD
Fiskegratin			TILBEREDNING				350-500	1		
Frossen gratin			TILBEREDNING				160-350	1		
Frossen lasagne (250-500 g)		3	OPVARMNING							Låg
Frossen portion (250-500 g)		2	OPVARMNING							
Frosne grøntsager (200-800 g)		3	TILBEREDNING							Læg låg på. Rør i maden når dette er påkrævet
Frugt m. smuldredej			TILBEREDNING				160-350	2		
Grillspyd			GRILL					2		
Hamburgere			GRILL					1		
Is			BLØDT				90			
Lasagne			TILBEREDNING				350-500	2		
Kød (Hakkekød, koteletter, bøffer eller stege)			TILBEREDNING				750			
		1	OPTØNING							Hviletid forbedrer resultatet
Marengs			BAGNING	100-120	y	40-50			Bageplade	
Pizza, deep pan (200-500 g)		3	CRISP						Crisp-pande	
Pizza med tynd bund (200 -500 g)		2	CRISP						Crisp-pande	
Popcorn (100 g)		5	TILBEREDNING							En pose ad gangen.
Kartofler (pommes frites) (200-500 g)		1	CRISP						Crisp-pande	For del pommes fritterne i et jævnt lag på Crisp-panden
Kartofler (200-800 g)		2	TILBEREDNING							Skær ud i ensartede stykker. Tilsæt 2-4 spsk. vand. Læg låg på. Rør i maden når dette er påkrævet
Kartofler (stegte)			TILBEREDNING				500-650	2		
Kartofler (bagte) (200-1000 g)		1	TILBEREDNING							Vend når dette er nødvendigt.

MADVARER	FUNKTION	GRUPPE	HANDLING	TEMP.	FORVARMNING	TID	EFFEKT	GRILL	TILBEHØR (afhængig af model)	RÅD
Fjerkræ (hel, stykker eller fileter)		2	OPTØNING							Hviletid forbedrer resultatet
Oksesteg, medium (1,3-1,5 kg)			TILBEREDNING	170-180	n	40-60			Tallerken på risten	
			TILBEREDNING	150-160	y	40-60			Tallerken på risten	Vend når halvdelen af tiden er gået
Flæskesteg (1,3-1,5 kg)			TILBEREDNING	160-170	n	70-80			Tallerken på risten	
			TILBEREDNING	150-160	y	70-80			Tallerken på risten	Vend når halvdelen af tiden er gået
Rundstykker			TILBEREDNING	210-220	y	10-12			Bageplade	
Medisterpølse			GRILL					2		
Suppe (200-800 g)		4	OPVARMNING							Tag låget af
Sukkerbrøds-kage			BAGNING	170-180	n	30-40			Kageform på rist	
Gryderetter			SMÅKOGNING				350			
Grøntsager			TILBEREDNING				750			
		4	OPTØNING							Hviletid forbedrer resultatet
Grøntsager (på dåse) (200-600 g)		4	TILBEREDNING							Hæld det meste af væsken ud. Læg låg på
Grøntsager (friske)		2	TILBEREDNING							Skær ud i ensartede stykker. Tilsæt 2-4 spsk. vand. Læg låg på. Rør i maden når dette er påkrævet
Grøntsager (fyldte)			TILBEREDNING				350-500	2		

* De foreslåede tilberedningsparametre er vejledende. Tilberedningstabellen giver råd om de optimale funktioner og parametre, så der opnås det bedste resultat for enhver opskriftstype. Madvarer kan tilberedes på forskellige måder, afhængigt af de personlige præferencer.

AFPRØVEDE OPSKRIFTER

Den Internationale elektrotekniske kommission har udarbejdet en standard for sammenlignende afprøvning af opvarmningseffektivitet for forskellige mikrobølgeovne. Vi anbefaler følgende for dette apparat.

TEST	MADVARER	FUNKTION	VÆGT	TEMP.	FORVARMNING	TID	EFFEKT	TILBEHØR (afhængig af model)
i overensstemmelse med IEC 60705								
12.3.1	Æggesovs		1000 g			12-13	650	Mikroovnfast form (Pyrex 3.227)
12.3.2	Sukkerbrøds-kage		475 g			5.30	650	Mikroovnfast form (Pyrex 3.827)
12.3.3	Farsbrød		900 g			13-14	750	Mikroovnfast form (Pyrex 3.838)
12.3.4	Kartoffelgratin		1100 g	190		28-30	350	Mikroovnfast form (Pyrex 3.827)
12.3.5	Kage		700 g	175		28-30	90	Mikroovnfast form (Pyrex 3.827)
12.3.6	Kylling		1000 g	210		30-32	350	Mikroovnfast form (Pyrex 3.827)
13.3	Optøning af kød		500 g			10	160	
i overensstemmelse med IEC 60350								
8.4.1	Småkager af mørdej				n	30-35		Bageplade*
8.4.2	Mindre kager				y	18-20		Bageplade*
8.5.1	Lagkagebunde uden fedtstoffer				n	33-35		Rist
8.5.2	Æblekage				y	65-70		Rist

* Hvis tilbehøret ikke medfølger kan det købes hos vores Eftersalgsservice.

RÅD

Sådan læses tilberedningstabellen

Tabellen angiver de funktioner, som er bedst at anvende til de forskellige fødevarer. Tilberedningstiderne, om anført, starter fra det tidspunkt, hvor retten sættes i mikrobølgeovnen, bortset fra forvarmning (om påkrævet).

Tilberedningsindstillingerne og -varighederne er kun vejledende, og de afhænger af mængden af madvarer og den anvendte type tilbehør. Tilbered altid retten ved den korteste af de angivne tilberedningsvarigheder, og kontrollér så, om den er gennemstegt.

Følg rådene i tilberedningstabellen vedrørende valg af det (om medfølgende) tilbehør med omhu, for at opnå det bedste resultat.

Plastfolie og -poser

Fjern metalposelukkere fra papir- eller plastposer, inden de anbringes i mikroovnen.

Plastfolien skal snittes eller prikkes med en gaffel, for at mindske trykket og hindre, at folien springer, fordi der samler sig damp under tilberedningen.

Væsker

Væske kan blive opvarmet til over kogepunktet, uden synlige tegn herpå. Dette kan medføre, at varme væsker pludselig koger over.

Denne risiko forebygges ved at:

1. Undgå anvendelse af cylindriske beholdere med smalle åbninger.
2. Rør rundt i væsken, før beholderen sættes i ovnen, og lad skeen blive i beholderen.
3. Rør rundt igen efter opvarmningen, før beholderen forsigtigt tages ud af mikrobølgeovnen.

Tilberedning

Da mikrobølger trænger ind til en begrænset dybde i fødevarer, bør stykkerne anbringes i en cirkel, så der skabes flere ydre stykker, når der skal tilberedes flere stykker på en gang.

Mindre stykker tilberedes hurtigere end store stykker. Skær fødevarerne ud i stykker af samme størrelse, så de tilberedes ensartet.

Fugten fordamper under tilberedning med mikrobølger.

Et låg, der kan tåle mikrobølger oven på beholderen, hjælper med at reducere fordampningen.

De fleste fødevarer vil fortsætte tilberedningsprocessen, når mikrobølgeovnen er færdig. Tillad derfor altid et tidsrum til færdiggørelse af tilberedningsprocessen.

Sædvanligvis er det påkrævet at røre rundt under mikrobølgetilberedning. Når der røres rundt skal de tilberedte portioner flyttes fra yderkanterne mod centrum, og de mindre tilberede centrale portioner flyttes mod ydersiden.

Anbring tynde skiver kød oven på hinanden eller taglagt. Tykkere skiver af f.eks. farsbrød eller pølser skal lægges tæt ved siden af hinanden.

Babymad

Når du har opvarmet babymad eller væske i en sutteflaske eller beholder, bør du altid røre rundt og kontrollere temperaturen før servering.

På denne måde sikrer du, at varmen er jævnt fordelt, og at du undgår risikoen for skoldning eller vabler.

Sørg altid for at fjerne låg og sut før opvarmning.

Frosne madvarer

For at opnå de bedste resultater, anbefaler vi at madvaren tøs op direkte på glasdrejetallerkenen. Om nødvendigt kan der anvendes en let plastikbeholder, der er egnet til mikrobølger.

Kogte madvarer, gryderetter og kødsovs tør lettere op, hvis der røres rundt under optøningen.

Adskil stykkerne, efterhånden som de tør op. Enkeltfrosne stykker tør hurtigere op.

RENGØRING OG VEDLIGEHOLDELSE

Rengøring er den eneste form for vedligeholdelse, der normalt er brug for.

Hvis apparatet ikke holdes rent, kan overfladerne ødelægges. Det kan påvirke apparatets levetid, og det kan medføre farlige situationer.

Råd

Anvend ikke metalskuresvampe, slibende rengøringsmidler, svampe af ståluld, skureklude o.l., da de kan beskadige betjeningspanelet samt apparatets indvendige og udvendige overflader.

Brug en svamp med mildt opvaskemiddel eller et stykke køkkenrulle med et glasrensemiddel.

Sprøjt glasrensemiddel på et stykke køkkenrulle.

Sprøjt ikke direkte på apparatet.

Med jævne mellemrum, og specielt efter overkogning, skal drejetallerken og drejekrydset tages ud, så apparatets bund kan rengøres.

BEMÆRK: Dette apparat er fremstillet til at blive anvendt med monteret drejetallerken. Anvend ikke apparatet, hvis drejetallerkenen er blevet taget ud med henblik på rengøring.

Grillelement

Grillelementet har ikke behov for rengøring, da den stærke varme brænder alle rester. Derimod bør loftsbeklædningen herunder rengøres regelmæssigt.

Anvend varmt vand, rengøringsmiddel og en svamp til dette formål. Hvis grillen sjældent anvendes, bør den tændes i 10 minutter hver måned.

Mikrobølgeovnens inderside

Anvend et mildt opvaskemiddel, vand og en blød klud til rengøring af ovnrummet, yder- og indersiden af ovndøren samt dørfalsen.

Lad ikke fedt eller madrester sidde omkring døren.

Ved kraftig tilsmudsning skal du lade en kop med vand koge i mikrobølgeovnen i 2 eller 3 minutter. Dampen vil blødgøre snavset.

Hæld lidt citronsaft i en kop vand, sæt den på drejetallerkenen, og lad den koge nogle få minutter for at fjerne lugt fra mikroovnens ovnrum.

Anvend ikke damprensere til rengøring.

Tilbehør

Vask altid tilbehøret med vand og opvaskemiddel straks efter brug. Brug ovnhandsker, hvis tilbehøret stadig er varmt.

Madrester fjernes let med en børste eller svamp.

Alt tilbehøret kan vaskes i opvaskemaskinen.

FEJLFINDINGSOVERSIGT

Apparatet fungerer ikke

- Drejekrydset er anbragt korrekt.
- Døren er helt lukket.
- Kontrollér sikringerne, og kontrollér, om der er strømafbrydelse.
- Kontrollér, at luften kan cirkulere omkring apparatet. Vent 10 minutter, og prøv at bruge apparatet igen.
- Åbn og luk døren, før du prøver igen.
- Tag stikket ud af stikkontakten. Vent i 10 minutter før stikket kobles til og du prøver igen.

Den elektroniske programmeringsfunktion fungerer ikke

Hvis bogstavet "F" vises på displayet efterfulgt af et tal, kontaktes den nærmeste serviceafdeling. Meddel i ovenstående tilfælde, hvilket tal, der kommer efter bogstavet "F".

SERVICEAFDELINGEN

Før Serviceafdelingen kontaktes

1. Undersøg, om det er muligt selv at rette fejlen ved at følge anvisningerne i afsnittet "Fejlfinding".
2. Sluk og tænd igen for apparatet, for at kontrollere, om fejlen er afhjulpet.

Hvis apparatet stadig ikke fungerer korrekt, når de ovenstående kontroller er udført, kontaktes serviceafdelingen.

Angiv altid:

- En kort beskrivelse af fejlen.
- Apparatets type og model.
- Servicenummeret (tallet står efter ordet "Service" på typepladen), der er anbragt på højre kant af apparatets ovenrum (synlig når døren er åben).

SERVICE 0000 000 00000



Servicenummeret står også i garantibeviset.

- Dit fulde navn og adresse
- Telefonnummer.

BEMÆRK: Hvis det er nødvendigt at reparere apparatet, kontaktes et autoriseret **servicecenter** (som garanti for brug af originale reservedele og en korrekt reparation).

BORTSKAFFELSE AF HUSHOLDNINGSAPPARATER

- Apparatet er fremstillet af materialer, der kan genbruges. Det skal skrottes i henhold til gældende lokale miljøregler for bortskaffelse af affald. Gør apparatet ubrugeligt ved at klippe el-kablet af.
- Kontakt de lokale myndigheder, renovationsselskabet eller til den forretning, hvor apparatet er købt, for at indhente yderligere oplysninger om behandling, genvinding og genbrug af elektriske husholdningsapparater.