

Preuzmite kompletno korisničko uputstvo sa adrese <http://docs.whirlpool.eu> ili pozovite broj telefona koji se nalazi u garantnoj knjižici.

Pažljivo pročitajte ova bezbednosna uputstva pre upotrebe uređaja. Sačuvajte ih za buduću upotrebu. Ovaj priručnik i sam uređaj pružaju važna bezbednosna upozorenja koja morate pročitati i kojih se morate uvek pridržavati. Proizvođač se odriče svake odgovornosti u slučaju nepoštovanja ovih bezbednosnih uputstava, nepravilnog korišćenja uređaja ili nepravilno podešenih kontrola.

⚠ **UPOZORENJE:** Ukoliko je površina ploče za kuvanje naprsila, nemojte koristiti uređaj - postoji rizik od električnog udara.

⚠ **UPOZORENJE:** Opasnost od požara: ne skladištite stvari na površinama za kuvanje.

⚠ **OPREZ:** Proces kuvanja mora da se nadgleda. Kraći proces kuvanja mora neprekidno da se nadgleda.

⚠ **UPOZORENJE:** Kuvanje na ploči bez nadzora, kada se koristi mast ili ulje, može da bude opasno - postoji rizik od požara. NIKADA nemojte pokušavati da ugasite požar vodom: umesto toga, isključite uređaj, a zatim pokrijte plamen poklopcem, na primer, ili vatrostalnim prekrivačem.

⚠ Nemojte da koristite ploču za kuvanje kao potporu ili radnu površinu. Krpe i druge zapaljive materijale držite dalje od uređaja dok se svi delovi potpuno ne ohlade – postoji rizik od požara.

⚠ Metalni predmeti, kao što su noževi, viljuške, kašike i poklopci ne bi trebalo da se stavljaju na ploču za kuvanje pošto mogu da postanu veoma vrući.

⚠ Malu decu (do 3 godine) treba držati dalje od uređaja. Malu decu (3-8 godina) treba držati dalje od uređaja, osim ukoliko imaju konstantan nadzor. Deca starosti od 8 godina i više i osobe sa umanjnim fizičkim, čulnim ili mentalnim sposobnostima ili manjkom iskustva i znanja, mogu da koriste ovaj uređaj samo ako su pod nadzorom ili ako su im data uputstva za bezbedno korišćenje uređaja i ukoliko razumeju moguće rizike. Deca se ne smeju igrati sa uređajem. Čišćenje i održavanje ne smeju vršiti deca bez nadzora.

⚠ Posle upotrebe isključite ploču za kuvanje pomoću njene kontrole i nemojte se oslanjati na detektor tiganja.

⚠ **UPOZORENJE:** Uređaj i njegovi dostupni delovi jako se zagrevaju u toku upotrebe. Pobrinite se da ne dođe do kontakta sa grejnim elementima. Decu mlađu od 8 godina treba uvek držati po strani, ukoliko nisu pod stalnim nadzorom.

DOZVOLJENA UPOTREBA

⚠ **OPREZ:** Uređaj nije predviđen da se njime upravlja spoljnim uređajem za uključivanje, kao što je tajmer, ili odvojenim sistemom za daljinsko upravljanje.

⚠ Ovaj uređaj je namenjen za upotrebu u domaćinstvu i takođe se može koristiti: u kuhinjama za osoblje u prodavnicama, kancelarijama i drugim radnim okruženjima; u seoskim gazdinstvima; od strane gostiju hotela, motela, prenoćišta sa doručkom i drugih objekata za smeštaj gostiju.

⚠ Nijedna druga upotreba nije dozvoljena (npr. zagrevanje prostorija).

⚠ Ovaj uređaj nije namenjen za profesionalnu upotrebu. Ne koristite uređaj na otvorenom.

UGRADNJA

⚠ Ovim uređajem moraju rukovati i montirati ga dve ili više osoba – postoji rizik od povrede. Prilikom raspakivanja i ugradnje, koristite zaštitne rukavice - rizik od posekotina.

⚠ Ugradnju, uključujući dovod vode (ako postoji), električno povezivanje i popravke mora da obavi kvalifikovani tehničar. Ne popravljajte delove uređaja i ne menjajte ih ukoliko to nije izričito navedeno u uputstvu za upotrebu. Držite decu podalje od mesta ugradnje. Nakon otpakivanja uređaja, uverite se da nije došlo do oštećenja prilikom transporta. U slučaju da ima nekih problema, obratite se svom prodavcu ili najbližoj Postprodajnoj službi. Nakon ugradnje, otpadna ambalaža (plastični delovi, delovi od stiropora itd.) se mora čuvati van domašaja dece - rizik od gušenja. Pre ugradnje, uređaj se mora isključiti sa strujnog napajanja – postoji rizik od strujnog udara. Pazite da uređaj ne ošteti kabl za napajanje tokom ugradnje – postoji rizik od požara ili strujnog udara. Aktivirajte uređaj tek nakon što je postupak ugradnje završen.

⚠ Sva sečenja na vitrini obavite pre postavljanja uređaja u kućište i uklonite sve opiljke i strugotinu.

⚠ Ukoliko uređaj nije postavljen iznad rerne, pregradna ploča (koja nije uključena) se mora postaviti u odeljak ispod uređaja.

OPASNOST OD ELEKTRIČNOG UDARA

⚠ Mora biti omogućeno isključivanje uređaja sa napajanja izvlačenjem utikača iz utičnice, ukoliko joj se može pristupiti, ili putem dostupnog višepolnog prekidača postavljenog iznad utičnice u skladu sa pravilima ožičenja, a uređaj mora biti uzemljen, u skladu sa nacionalnim bezbednosnim standardima.

⚠ Ne koristite produžne kablove, višestruke utičnice ili adaptere. Nakon ugradnje električni delovi ne smeju da budu dostupni korisniku. Ne koristite uređaj kada ste mokri ili bos. Ne rukujte ovim uređajem ako mu je oštećen kabl za napajanje ili utikač, ako ne radi kako treba, ili ako je oštećen ili ste ga ispustili.

⚠ Instalacija pomoću utikača strujnog kabla nije dozvoljena, osim u slučaju da je proizvod već opremljen utikačem koji je obezbedio Proizvođač.

⚠ Ukoliko je kabl za napajanje oštećen, potrebno je da ga proizvođač, serviser ili druga kvalifikovana osoba zameni istim takvim kako bi se izbegla opasnost – postoji rizik od električnog udara.

ČIŠĆENJE I ODRŽAVANJE

⚠ UPOZORENJE: Pre obavljanja čišćenja ili održavanja, vodite računa da uređaj bude isključen i da ne bude priključen na strujno napajanje; nikada ne koristite opremu za čišćenje parom – postoji rizik od električnog udara.

⚠ Nemojte da koristite abrazivne ili korozivne proizvode, sredstva za čišćenje na bazi hlora ili mrežice za čišćenje posuđa.

ODLAGANJE AMBALAŽE

Materijal za pakovanje je moguće 100% reciklirati i označen je reciklažnim simbolom .

Razni delovi pakovanja se moraju odgovorno odlagati u skladu i potpuno sa lokalnim propisima o odlaganju otpada.

ODLAGANJE KUĆNIH UREĐAJA

Ovaj uređaj je proizveden od materijala koji se mogu reciklirati ili ponovo upotrebiti. Odložite ga u skladu s lokalnim propisima o odlaganju otpada. Za više informacija o tretmanu, ponovnom iskorišćavanju i reciklaži kućnih električnih uređaja obratite se nadležnom lokalnom organu vlasti, službi za sakupljanje komunalnog otpada ili prodavnicu u kojoj ste kupili uređaj. Ovaj uređaj je označen u skladu sa Evropskom direktivom 2012/19/EU o električnoj i elektronskoj opremi (WEEE) i u skladu sa regulativama o električnoj i elektronskoj opremi 2013 (sa izmenama i dopunama).

Ako pravilno odložite proizvod na otpad, pomoći ćete u sprečavanju potencijalnih negativnih posledica po životnu sredinu i zdravlje ljudi.

Simbol  na proizvodu ili na dokumentima koji prate proizvod pokazuje da se ovaj uređaj ne može tretirati kao otpad iz domaćinstva, već treba da se dostavi odgovarajućem centru za sakupljanje i recikliranje električne i elektronske opreme.

SAVETI ZA UŠTEDU ENERGIJE

Iskoristite maksimalno zaostalu toplotu koju proizvodi ringla, tako što ćete isključiti uređaj par minuta pre završetka kuvanja.

Osnova tiganja ili šerpe treba u potpunosti da prekrije ringlu; posuda koja je manje površine nego ringla će bespotrebno trošiti energiju.

Tiganje i šerpe prekrijte poklopcima prilikom kuvanja i koristite što manje vode. Priprema hrane u posudi bez poklopca će dovesti do pojačane potrošnje energije.

Koristite samo šerpe i tiganje sa ravnim dnom.

IZJAVA O USAGLAŠENOSTI

Ovaj uređaj ispunjava zahteve za Evropsku odredbu 66/2014 i propise za ekološki dizajn za proizvode u vezi sa energijom i energetske informacije (amandman) (izlazak iz EU) 2019, u skladu sa Evropskim standardom EN 60350-2.

NAPOMENA

Osobe sa pejsmejkerom ili sličnim medicinskim uređajem treba da budu obazrive kada stoje u blizini ove indukcione ploče kada je uključena. Elektromagnetno polje može da utiče na pejsmejker ili sličan uređaj. Konsultujte se sa lekarom ili proizvođačem pejsmejкера ili sličnog medicinskog uređaja za dodatne informacije o njegovoj interakciji sa elektromagnetnim poljima indukcione ploče.



UGRADNJA

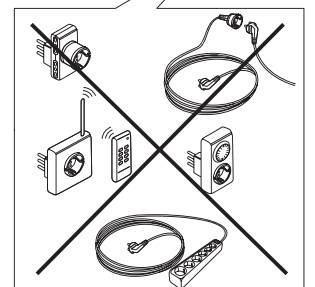
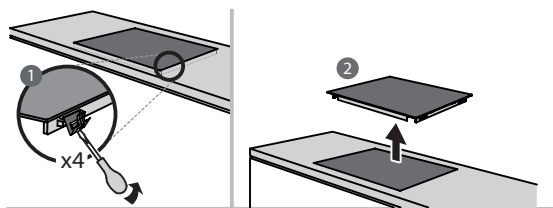
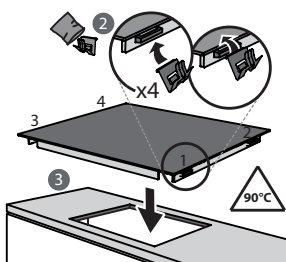
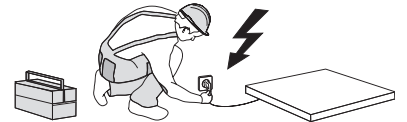
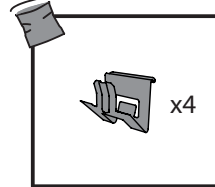
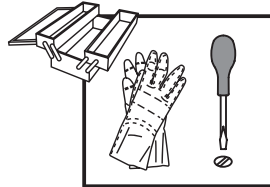
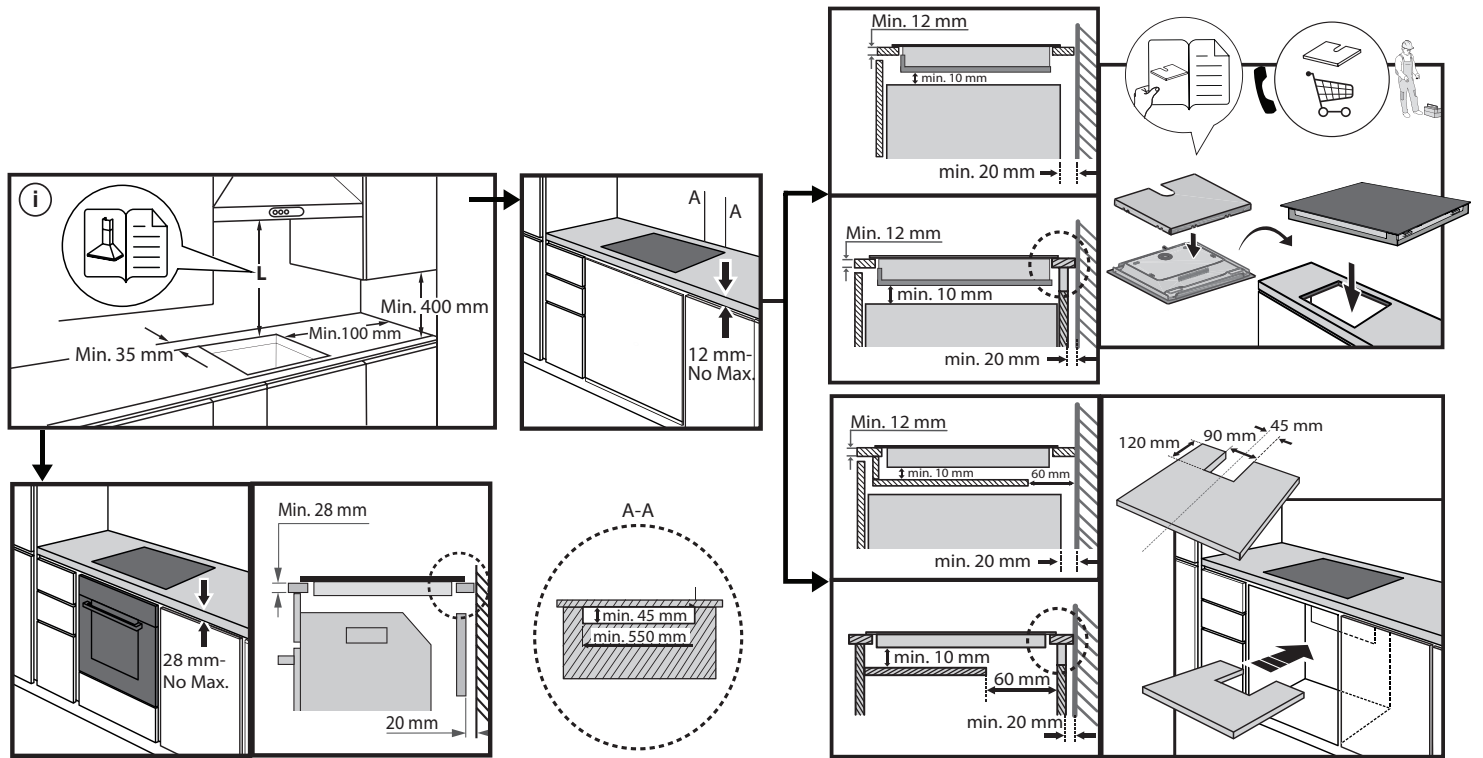
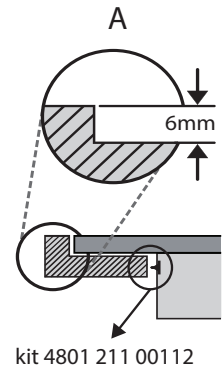
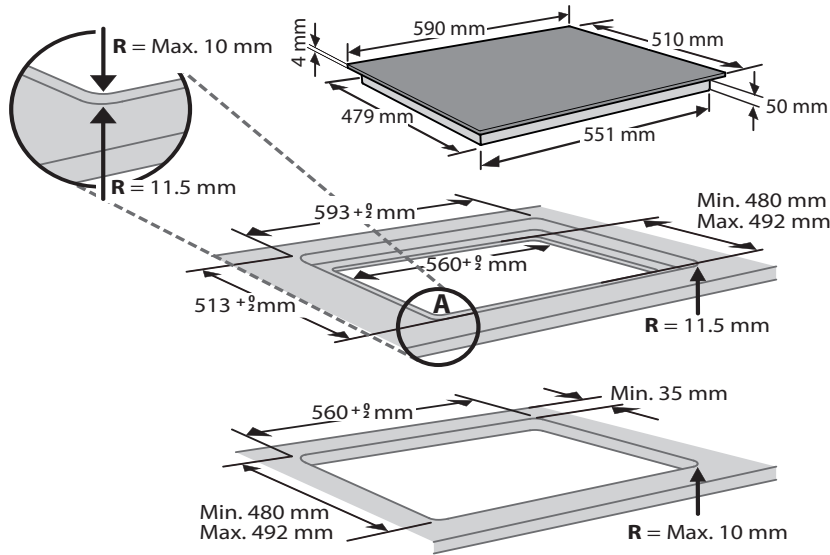

PRIKLJUČIVANJE NA ELEKTRIČNO NAPAJANJE

Povezivanje električnih priključaka se mora izvršiti pre priključenja uređaja na električnu mrežu.

Montiranje mora da obavi kvalifikovano osoblje koje je upoznato sa aktuelnim propisima u vezi sa bezbednošću i montiranjem. Naročito, montiranje se mora izvršiti u skladu sa propisima lokalne kompanije za snabdevanje električnom energijom.

Uverite se da je napon koji je naveden na natpisnoj pločici na dnu aparata isti kao napon u kući.

Propisi nalažu da uređaj bude uzemljen: koristite isključivo provodnike (uključujući provodnik uzemljenja) odgovarajuće veličine.

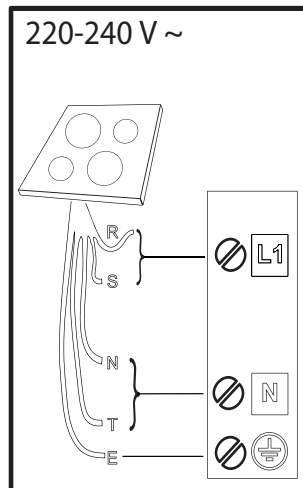
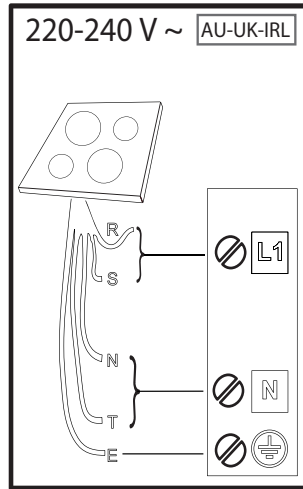

R

black-nero-negro-preto-μαύρος-must-melnš-juodas-czarny-schwarz-noir-zwart-negru-черно-црн-črna-срно-черный-чорний-қара-černá-čierna-fekete-svart-musta-svart-sort-siyah-dubh-svartur

S

brown-marrone-marrón-marrom-καφέ-pruun-brüuns-rudas-brązowy-braunen-brun-bruin-маго-кафяв-браон-гjava-smeđ-коричневый-коричневий-қоңыр-hnědý-hnedý-barna-brunt-ruskea-brunt-brun-kahverengi-donn-brúnn

T

blue (gray)-blu (grigio)-azul (gris)-azul (cinza)-μπλε (γκρι)-sinine (hall)-zila (pelēka)-mėlyna (pilkas)-niebieski (szary)-blau (grau)-bleu (gris)-blauw (grijs)-albastru (gri)-синьо (сиво)-плава (сива)-modro (sivo)-plava (siva)-синий (серый)-синий (сірий)-көк (сұр)-modrý (šedá)-modrý (sivá)-kék (szürke)-blå (grå)-sininen (harmaa)-blå (grå)-blåt (gråt)-mavi (gri)-gorm (liath)- blár (grár)

 = **E**

yellow/green-giallo/verde-amarillo/verde-amarelo/verdekίtrivo/πράσινο-kollane/roheline-dzeltens/zařš-geltona/žalia-žólty/zielony-gelb/grün-jaune/vert-geel/groen-galben/verde-жълто/зелено-жyто/зелена-rumeno/zeleno-žuto/zeleno-желтый/зеленый-жовтий/зелений-жасыл/сары-žlutá/zelená-žltá/zelená-sárga/zöld-gul/grønn-keltainen/vihreä-gul/grön-gul/grøn-sarı/yeşil-bui/glas- gular/grænn

N

blue-blu-azul-azul-μπλε-sinine-zila-mėlyna-niebieski-blau-bleu-blauw-albastru-синьо-плава-modro-plava-синий-синий-көк-modrý-modrý-kék-blå-sininen-blå-blåt-mavi-gorm- blár

OPIS PROIZVODA

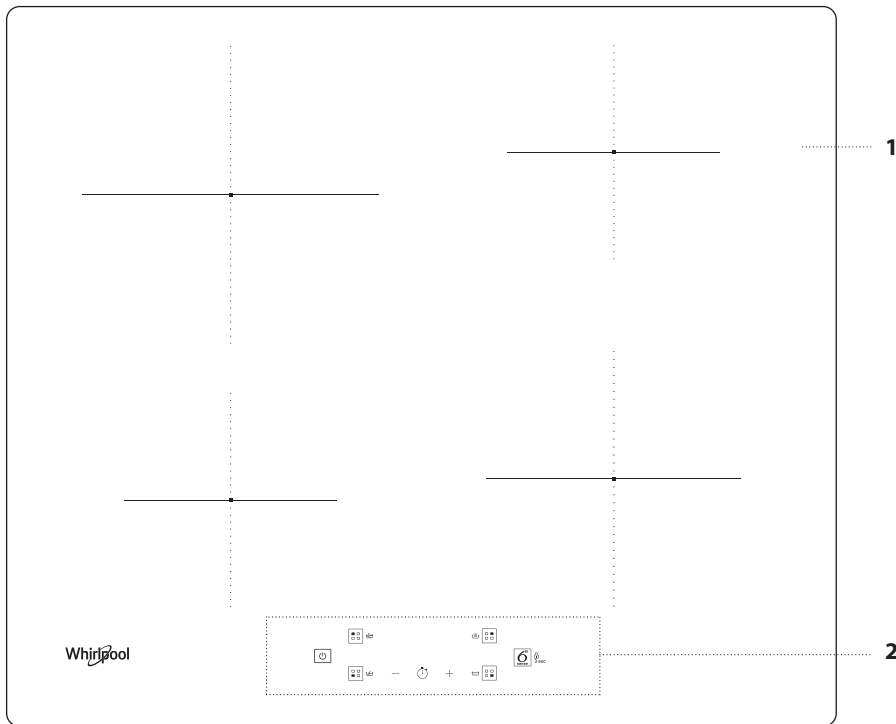

1. Površina za kuvanje
2. Kontrolna tabla

KONTROLNA TABLA

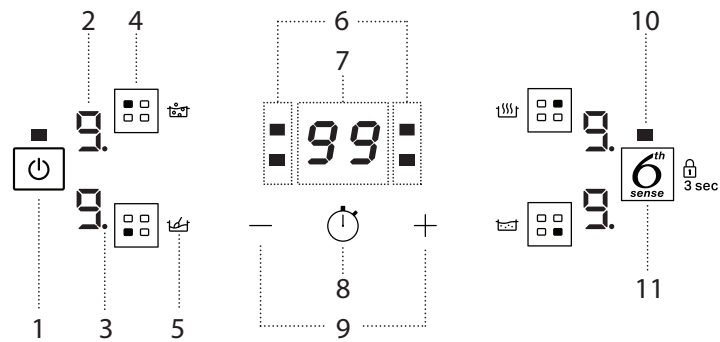

- | | | |
|---|--|--|
| <ol style="list-style-type: none"> 1. Dugme za Uključivanje/Isključivanje 2. Izabrani nivo kuvanja 3. Indikator izbora zone 4. Dugme za biranje zone za kuvanje | <ol style="list-style-type: none"> 5. Ikona posebne funkcije 6. Aktivni indikator tajmera za izabranu zonu 7. Indikator za vreme kuvanja 8. Dugme za aktiviranje tajmera | <ol style="list-style-type: none"> 9. Dugme za napajanje i podešavanje vremena kuvanja 10. Svetlosni indikator – funkcija je aktivna 11. Dugme 6th Sense/Blokada tastera – 3 sekunde |
|---|--|--|

PRIBOR

ŠERPE I TIGANJI

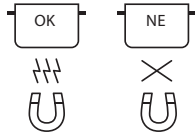

Koristite samo šerpe i tiganje napravljene od feromagnetnog materijala, koji je podesan za korišćenje sa indukcionim pločama za kuvanje:

- šerpe i tiganji od emajliranog čelika
- šerpe i tiganji od livenog gvožđa
- posebne šerpe i tiganji od nerđajućeg čelika, pogodni za indukciono kuvanje

Da biste utvrdili da li je šerpa podesna, potražite simbol  (uglavnom utisnut na dnu). Pomoću magneta možete utvrditi da li su šerpe magnetne. Kvalitet šerpi i tiganja koji se koriste može da utiče na učinak i rezultate kuvanja.

Kvalitet i struktura osnove posude može da utiče na učinak pripreme hrane. Određene naznake za prečnik osnove ne odgovaraju stvarnom prečniku feromagnetne površine.

Neke šerpe i tiganji imaju samo deo dna od feromagnetnog materijala i delove od drugih materijala koji nisu pogodni za indukciono kuvanje. Ove oblasti se mogu zagrejati različitim jačinom ili na nižoj temperaturi. U nekim slučajevima, kada je dno napravljeno većim delom od neferomagnetnih materijala, može se dogoditi da ploča za kuvanje ne prepozna šerpu i tako ne uključi zonu kuvanja.



Kako biste obezbedili optimalnu efikasnost, uvek koristite šerpe i tiganje ravnog dna koje ravnomerno raspodeljuje toplotu. Ako je dno neujednačeno, to utiče na jačinu i toplotnu provodljivost.

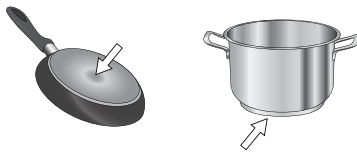

Prazne šerpe ili šerpe sa tankom osnovom

Nemojte da koristite prazne šerpe ili tiganje kada je ploča za kuvanje uključena. Ploča za kuvanje je opremljena unutrašnjim bezbednosnim sistemom koji neprestano prati temperaturu, aktivirajući funkciju "automatskog isključivanja" kada se otkriju visoke temperature. Kada se koristi sa praznim šerpama ili šerpama sa tankim osnovama, temperatura može veoma brzo da poraste i moguće je da se funkcija "automatskog isključivanja" ne aktivira odmah, oštećujući posudu ili površinu ploče za kuvanje. Ako do toga dođe, ne dodirujte ništa i sačekajte da se sve komponente ohlade.

Ako se pojavi bilo koja poruka o grešci, pozovite servisni centar.

Minimalni prečnik osnove šerpe/tiganja za različite oblasti za kuvanje

Da bi se obezbedio pravilan rad ploče za kuvanje, koristite posude odgovarajućeg minimalnog prečnika (pogledajte crtež u nastavku).

Uvek koristite zonu kuvanja koja najviše odgovara minimalnom prečniku dna posude za kuvanje.

Posudu za kuvanje postavite vodeći računa da je dobro nacentrirana na zoni za kuvanje koja se koristi.

Preporučuje se da se ne koriste posude za kuvanje koje prekoračuju obod zone za kuvanje koja se koristi.

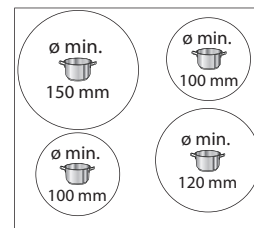

ADAPTER ZA ŠERPE/TIGANJE KOJI NISU POGODNI ZA INDUKCIJU

Korišćenje ovog dodatnog pribora čini mogućim korišćenje šerpi i tiganja koji nisu pogodni za indukcione ploče. Važno je imati u vidu da njegovo korišćenje utiče na efikasnost, a time i na vreme potrebno za zagrevanje hrane. Njegovo korišćenje treba da bude ograničeno, jer temperature koje se dostižu na njegovoj površini umnogome zavise od šerpe/tiganja koji se koristi, njihove ujednačenosti i vrste hrane koja se priprema. Korišćenje šerpe ili tiganja manjeg prečnika od diska adaptera može uzrokovati nagomilavanje toplote koja se ne prenosi do šerpe ili tiganja, a to može dovesti do potamnjenja i ploče za kuvanje i diska. Prilagodite prečnik šerpi/tiganja i ploče prečniku adaptera.

PRVA UPOTREBA

POWER MANAGEMENT (PODEŠAVANJE SNAGE)

U vreme kupovine, ploča za kuvanje je podešena na maksimalnu moguću snagu. Prilagodite podešavanje u skladu sa ograničenjima električnog sistema u vašem domu kao što je opisano u narednom paragrafu.

NAPOMENA: U zavisnosti od izabrane snage ploče ta kuvanje, neki nivoi snage i funkcije zone za kuvanje (npr. ključanje ili brzo zagrevanje) mogu biti automatski ograničeni, kako bi se sprečilo da se prekorači izabrano ograničenje.

Da biste podesili snagu ploče za kuvanje:

Kada ste uređaj povezali na električnu mrežu, možete da podesite nivo snage u roku od 60 sekundi.

Pritisnite i zadržite dugme "+" najmanje 3 sekunde. Na displeju se prikazuje "PL".

Pritisnite  za potvrdu.

Koristite "+" i "-" dugmad da biste izabrali željeni nivo snage.

Nivoi snage koji su dostupni su: 2,5 kW – 4,0 kW – 6,0 kW – 7,2 kW.

Potvrdite pritiskom na .

Izabrani nivo snage će ostati u memoriji čak i u slučaju prekida napajanja električnom energijom.

Da biste promenili nivo snage, isključite uređaj sa električne mreže za napajanje na barem 60 sekundi, zatim ga ponovo priključite i ponovite gorenavedene korake.

Ukoliko dođe do greške tokom postupka podešavanja, pojavice se "EE" simbol i čučete zvučni signal. Ako do toga dođe, ponovite postupak.

Ukoliko se greška nastavi, obratite se postprodajnom servisu.

UKLJUČIVANJE/ISKLJUČIVANJE ZVUČNOG SIGNALA

Za aktivaciju/deaktivaciju zvučnog signala:

- Priključite ploču za kuvanje na napajanje;
- Sačekajte sekvencu uključivanja;
- U roku od 60 sekundi, pritisnite dugmad "+" i  istovremeno na najmanje 5 sekundi.

REŽIM ZA DEMONSTRACIJU (zagrevanje deaktivirano, vidite odeljak "Otklanjanje problema")

Da biste uključili i isključili režim za demonstraciju:

- Priključite ploču za kuvanje na napajanje;
- Sačekajte sekvencu uključivanja;
- U roku od 60 sekundi pritisnite dugmad za biranje zone za kuvanje u gornjem levom i gornjem desnom uglu istovremeno na najmanje 3 sekunde (kao što je prikazano u nastavku);
- "DE" se prikazuje na displeju.

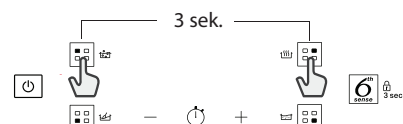

SVAKODNEVNA UPOTREBA



UKLJUČIVANJE/ISKLJUČIVANJE PLOČE ZA KUVANJE

Da biste uključili ploču za kuvanje, pritisnite dugme napajanja na oko 1 sekundu. Da biste ugasili ploču za kuvanje, pritisnite ponovo isto dugme i sve zone za kuvanje će se isključiti.

POSTAVLJANJE

Odredite položaj željene zone za kuvanje, gledajući simbole položaja. Ne pokrivajte simbole kontrolne table šerpom za kuvanje.

Molimo vas obratite pažnju na sledeće: U zonama za kuvanje blizu kontrolne table, preporučuje se da držite šerpe i tiganje unutar oznaka (vodeći računa i o dnu i o gornjoj ivici šerpe, jer je ona obično veća). Ovo sprečava pregrevanje table osetljive na dodir. Prilikom grilovanja ili prženja, koristite zadnje zone kuvanja kada god je moguće.



AKTIVIRANJE/DEAKTIVIRANJE ZONA ZA KUVANJE I PODEŠAVANJE NIVOA SNAGE

Za aktiviranje zona za kuvanje:

Izaberite predizabranu zonu za kuvanje pritiskom dugmeta za biranje odgovarajuće zone. Na displeju se prikazuje nivo "0". Svaka zona za kuvanje ima različite nivoe snage koji se mogu podesiti pomoću dugmadi "+"/"-", od minimalno 1 do maksimalno 9. Neke zone za kuvanje imaju funkciju brzog zagrevanja (Booster), koja se na displeju prikazuje slovom "P".

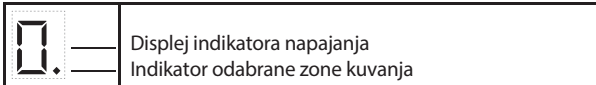

Displej indikatora napajanja
Indikator odabrane zone kuvanja

Za deaktiviranje zona za kuvanje:

Izaberite zonu za kuvanje koju želite da isključite pritiskom na odgovarajuće dugme za biranje zone (tačka počinje da svetli na displeju, u donjem desnom uglu indikatora nivoa snage). Pritisnite dugme "-" da biste podesili nivo na "0".

FUNKCIJE



6TH SENSE

Dugme "6th Sense" aktivira posebne funkcije. Postavite šerpu na mesto i izaberite zonu za kuvanje. Pritisnite dugme "6th Sense". Displej izabrane oblasti pokazuje "A". Da biste deaktivirali posebnu funkciju i vratili se na ručni režim, izaberite zonu za kuvanje i ponovo pritisnite dugme "6th Sense". Nivo snage prilikom korišćenja posebnih funkcija je pretpodešen pločom za kuvanje i ne može se izmeniti.



TOPLJENJE

Ova funkcija vam omogućava da hranu dovedete na idealnu temperaturu za topljenje i da održavate stanje hrane bez rizika od zagorevanja. Ova metoda je idealna, jer ne oštećuje osetljivu hranu i sprečava je da se zalepi za šerpu.



ODRŽAVANJE HRANE TOPLOM

Ovaj dodatak vam omogućava da održavate svoju hranu na idealnoj temperaturi, obično nakon završenog kuvanja, ili pri veoma sporom smanjivanju tečnosti. Idealno serviranje hrane na savršenoj temperaturi.

Za trenutno isključivanje, pritisnite i zadržite dugme za biranje zone 3 sekunde. Zona za kuvanje je deaktivirana, a indikator preostale toplote "H" se pojavljuje na displeju.



ZAKLJUČAVANJE KONTROLNE TABLE

Da biste zaključali podešavanja i sprečili da se slučajno uključe, pritisnite i zadržite dugme 6th Sense/Blokada tastera na 3 sekunde. Zvučni signal i signalna lampica iznad simbola označavaju da je ova funkcija aktivirana. Kontrolna tabla je zaključana, sa izuzetkom funkcije "isključeno" (☺). Da biste otključali komande, ponovite postupak aktiviranja.

- ⌚ + TAJMER

Tajmer omogućava da se vreme kuvanja podesi za sve zone.

Za aktiviranje tajmera:

Izaberite i aktivirajte zonu za kuvanje za koju želite da podesite tajmer. Pritisnite dugme sa ikonom sata i podesite željeno vreme pomoću dugmadi "+" i "-". LED svetlo tajmera za zonu koja se koristi svetli. Nekoliko sekundi nakon poslednjeg dodirivanja, tajmer počinje odbrojavanje, a tačka na displeju koja pokazuje da sekunde prolaze treperi. Kada istekne podešeno vreme, oglašiće se zvučni signal, a zona za kuvanje će se automatski isključiti.

Kada se izaberu zona i ikona sata, vreme se može promeniti u bilo kom trenutku, a istovremeno se može aktivirati nekoliko tajmera.

Tajmer uvek prikazuje podešeno vreme za izabranu oblast ili najkraće preostalo vreme.

Kada je aktivno više od jednog tajmera, LED svetlo koje treperi pokazuje zonu za koju se vreme kuvanja može videti na displeju.

Da biste podesili tajmer za drugu zonu, ponovite prethodno navedene korake.

Za deaktiviranje tajmera:

Izaberite zonu za kuvanje za koju želite da deaktivirate tajmer. Pritisnite dugme sa ikonom sata (⌚) na 3 sekunde. Takođe, možete pritisnuti dugme sa ikonom sata, a zatim pritisnite i zadržite dugme "-" dok se na displeju ne prikaže "0:0".



KRČKANJE

Ova funkcija je idealna za održavanje temperature krčkanja, omogućavajući vam da kuvate hranu na duže periode, bez rizika od zagorevanja. Idealno za recepte sa dugim kuvanjem (pirinač, sosovi, pečenja) sa tačnim sosovima.



KLJUČANJE

Ova funkcija vam omogućava da dovedete vodu do ključanja i ostavite je da vri, uz nižu potrošnju energije. Oko 2 litra (poželjno sobne temperature) treba sipati u šerpu. U svim slučajevima, korisnicima se savetuje da pažljivo prate ključajuću vodu, i da redovno proveravaju količinu preostale vode. Ako je posuđe veće i količina vode je veća od 2 litra, preporučujemo da koristite poklopac da bi se optimizovalo vreme ključanja.

INDIKATORI

PREOSTALA TOPLOTA

Ako se na displeju pojavi "H", to znači da je zona za kuvanje vrela. Indikator svetli čak i ako zona nije aktivirana, ali se zagrejala usled korišćenja susednih zona ili zato što je vrela posuda stavljena na nju.

Kada se zona za kuvanje ohladi, "H" se gubi.

ŠERPA NEPRAVILNO POSTAVLJENA ILI NEDOSTAJE

Ovaj simbol se pojavljuje ako šerpa nije podesna za indukciono kuvanje, nije pravilno postavljena ili nije odgovarajuće veličine za izabranu zonu za kuvanje. Ako se šerpa ne detektuje u roku od 30 sekundi nakon izbora, zona za kuvanje se isključuje.

TABELA ZA KUVANJE

U tabeli za kuvanje je predstavljen primer tipa kuvanja za svaki nivo snage. Stvarna isporučena snaga svakog nivoa snage zavisi od dimenzije zone za kuvanje.

NIVO SNAGE		VRSTA KUVANJA	NIVO KORIŠĆENJA (ukazuje na iskustvo i navike u kuvanju)
Maksimalna snaga	P	Brzo grejanje/Booster	Idealno za brzo povećanje temperature hrane do brzog ključanja u slučaju vode ili brzog zagrevanja tečnosti za kuvanje.
	8 – 9	Prženje – kuvanje	Idealno za zapicanje, početke u kuvanju, prženje zamrznutih namirnica, brzo kuvanje.
Velika snaga	7 – 8	Zapicanje – sporo prženje – kuvanje – grilovanje	Idealno za sporo prženje, održavanje intenzivnog ključanja, kuvanje i grilovanje (kratko, od 5 do 10 minuta).
	6 – 7	Zapicanje – kuvanje – kuvanje na pari – kratko prženje – grilovanje	Idealno za sporo prženje, održavanje ključanja niskog intenziteta, kuvanje i grilovanje (srednje, od 10 do 20 minuta).
Srednja snaga	4 – 5	Kuvanje – dinstanje V sporo prženje – grilovanje	Idealno za dinstanje, održavanje laganog vrenja, kuvanje i grilovanje (dugotrajno).
	3 – 4	Kuvanje – dinstanje na niskoj temperaturi – pečenje – kremasta pasta	Idealno za dugotrajno kuvanje (pirinač, sosevi, meso, riba) sa tečnostima (npr. voda, vino, supa, mleko), kremasta pasta.
	2 – 3		Idealno za dugotrajno kuvanje (zapremine manje od litar: pirinač, sosovi, pečenje, riba) sa tečnostima (npr. voda, vino, čorba, mleko).
Mala snaga	1 – 2	Topljenje – odmrzavanje – održavanje hrane toplom – kremasta rižota	Idealno za omekšavanje putera, sporo topljenje čokolade, topljenje malih proizvoda i čuvanje toplote nedavno spremljene hrane (npr. sosevi, supe).
	1		Idealno za održavanje upravo pripremljene hrane toplom, za pripremanje rižota i održavanje pribora za serviranje toplim (pomoću pribora pogodnog za indukcione sisteme).
Nema napajanja	0	Površina za odlaganje	Ploča za kuvanje u režimu pripravnosti ili isključena (moguća preostala toplota po završetku kuvanja, naznačeno sa "H").

ODRŽAVANJE I ČIŠĆENJE



UPOZORENJE

- Nemojte koristiti uređaje za čišćenje parom.
- Pre čišćenja, uverite se da su zone za kuvanje isključene i da se ne prikazuje indikator preostale toplote ("H").

Važno:

- Nemojte koristiti abrazivne sundere ili strugače, jer bi mogli da oštete staklo.
- Nakon svake upotrebe, očistite ploču za kuvanje (kada je hladna) da biste uklonili naslage i fleke od ostatka hrane.
- Površina koja se ne održava dovoljno čistom može umanjiti osetljivost dugmadi kontrolne table.
- Koristite strugač samo ako su ostaci zalepljeni za ploču za kuvanje. Sledite uputstva proizvođača strugača da biste izbegli grebanje stakla.
- Šećer ili hrana sa velikom količinom šećera mogu da oštete ploču za kuvanje i moraju se odmah ukloniti.
- So, šećer i pesak mogu da izgrebu staklenu površinu.
- Koristite mekanu krpu, upijajući ubrus ili posebno sredstvo za čišćenje ploče za kuvanje (pratite uputstva proizvođača).

- Prosipanja tečnosti u zonama za kuvanje mogu da izazovu pomeranje ili vibriranje šerpi.
- Dobro osušite ploču za kuvanje nakon čišćenja.

Ako se na staklu pojavi iXelium™ logotip, ploča za kuvanje je tretirana iXelium™ tehnologijom, ekskluzivnom završnom obradom kompanije Whirlpool koja obezbeđuje savršene rezultate čišćenja, kao i što duže održava površinu ploče za kuvanje sjajnom.

Za čišćenje iXelium™ ploča za kuvanje, pratite ove preporuke:

- Upotrebite mekanu krpu (najbolje od mikrovlakana) nakvašenu vodom ili deterdžentom za svakodnevno čišćenje stakla.
- Za najbolje rezultate, ostavite mokru krpu na staklenoj površini ploče za kuvanje na nekoliko minuta.

OTKLANJANJE PROBLEMA

- Proverite da li je prekinuto električno napajanje.
- Ako me možete da isključite ploču za kuvanje nakon upotrebe, isključite je iz električne mreže.
- Ako se na displeju pojave alfanumeričke šifre dok je ploča za kuvanje uključena, uputstva potražite u sledećoj tabeli.

Molimo vas obratite pažnju na sledeće: Prisustvo vode, tečnosti prosute iz šerpi ili drugih predmeta koji se nalaze na bilo kom od dugmadi ploče za kuvanje, može slučajno da aktivira ili deaktivira funkciju zaključavanja kontrolne table.

ŠIFRA ZA PRIKAZ	OPIS	MOGUĆI UZROCI	REŠENJE
F0E1	Posuđe je detektovano, ali nije kompatibilno sa traženom operacijom.	Posuđe nije dobro postavljeno na zoni za kuvanje ili nije kompatibilno sa jednom ili više zona za kuvanje.	Dvaput pritisnite dugme On/Off (Uključi/Isključi) da biste uklonili šifru F0E1 i obnovili funkcionalnost zone za kuvanje. Zatim pokušajte da koristite posuđe sa drugom zonom za kuvanje ili koristite drugo posuđe.
F0E7	Pogrešno povezivanje kabla za napajanje.	Povezivanje kabla za napajanje nije tačno poput onog označenog u pasusu "PRIKLJUČIVANJE NA ELEKTRIČNO NAPAJANJE".	Podesite vezu kabla za napajanje u skladu sa pasusom "PRIKLJUČIVANJE NA ELEKTRIČNO NAPAJANJE".
F0EA	Kontrolna tabla se isključuje zbog previsoke temperature.	Unutrašnja temperatura elektronskih delova je previsoka.	Sačekajte da se ploča za kuvanje ohladi pre ponovne upotrebe.
F0E9	Zona za kuvanje se isključuje kada su temperature previsoke.	Unutrašnja temperatura elektronskih delova je previsoka.	Pre ponovnog korišćenja, sačekajte da se oblast za kuvanje ohladi.
F0E2, F0E4, F0E6, F0E8, F0EC, F1E1, F2E1, F6E1, F6E3, F7E5, F7E6	Isključite ploču za kuvanje sa električne mreže. Sačekajte nekoliko sekundi i zatim ponovo priključite ploču za kuvanje sa strujnim napajanjem. Ukoliko se problem nastavi, pozovite servisni centar i navedite kôd greške koja se pojavljuje na displeju.		
d E <i>[kada je ploča za kuvanje isključena]</i>	Ploča ne uključuje zagrevanje. Funkcije se ne uključuju.	REŽIM ZA DEMONSTRACIJU uključen.	Sledite uputstva u paragrafu "REŽIM ZA DEMONSTRACIJU".
npr.  : 0 → -	Ploča za kuvanje ne dozvoljava da se posebna funkcija aktivira.	Regulator snage ograničava nivo snage u skladu sa maksimalnom vrednošću podešenom za ploču za kuvanje.	Vidite paragraf "Podešavanje snage".
npr. P → 5 <i>[Nivo snage niži od zahtevanog nivoa]</i>	Ploča za kuvanje automatski podešava minimalni nivo snage kako bi obezbedila da se zona za kuvanje može koristiti.	Regulator snage ograničava nivo snage u skladu sa maksimalnom vrednošću podešenom za ploču za kuvanje.	Vidite paragraf "Podešavanje snage".

ZVUCI KOJI SE PROIZVODE TOKOM RADA

Indukcione ploče za kuvanje mogu da pište ili škripe tokom normalnog rada. Ovi zvuci u stvari dolaze od posuđa i povezani su sa karakteristikama dna posuda (na primer, kada su dna napravljena od različitih slojeva materijala ili su nepravilna).

Ovi zvuci mogu da variraju u skladu sa tipom posuđa koje se koristi i od količine hrane koje sadrži i nisu znak da je nešto pogrešno.

POSTPRODAJNI SERVIS

U cilju dobijanja sveobuhvatne pomoći i podrške, registrujte proizvod na www.whirlpool.eu/register.

PRE NEGO ŠTO POZOVETE POSTPRODAJNI SERVIS:

1. Proverite da li možete da rešite problem sami uz pomoć saveta datih u odeljku **OTKLANJANJE PROBLEMA**.
2. Uključite pa isključite uređaj i proverite da li je kvar i dalje prisutan.

UKOLIKO I NAKON GORENAVEDENIH PROVERA KVAR I DALJE POSTOJI, OBRATITE SE NAJBЛИŽEM POSTPRODAJNOM SERVISU.

Za dobijanje podrške, pozovite broj prikazan na garantnoj knjižici, ili sledite instrukcije na veb stranici www.whirlpool.eu.

Prilikom kontaktiranja našeg postprodajnog servisa za kupce potrebno je da navedete:

- kratak opis kvara;
- tip i tačan model uređaja;

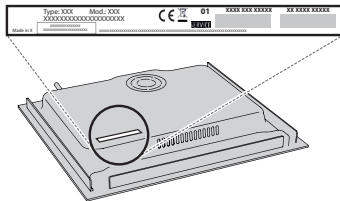

- serijski broj (broj iza reči SN na pločici sa podacima koja se nalazi ispod uređaja). Serijski broj je takođe naveden u dokumentaciji;



Mod. XXX XXX

Ind.C. XXXX XXXX XXXX

Prod.N. 86999XXXXXXX S.N. XXXX XXXX XXXX

- svoju punu adresu;
- svoj broj telefona.

Ukoliko su potrebne bilo kakve popravke, obratite se ovlašćenom postprodajnom servisu (kako biste bili sigurni da će se koristiti originalni rezervni delovi i da će popravke biti izvedene na pravi način).

U slučaju instaliranja koje je u nivou radne površine, pozovite postprodajni servis da biste zatražili komplet zavrtnjeva 4801 211 00112.

U slučaju ugradnje koja nije iznad ugradne pećnice, možete da pozovete postprodajni servis da biste kupili komplet razdelnika C00628720 (ploča za kuvanje od 60 i 65 cm) ili C00628721 (ploča za kuvanje od 77 cm). Ako ne želite da kupite komplet razdelnika, vodite računa da separator bude instaliran u skladu sa uputstvima za instalaciju.



400011550774