

FFB 7038 BV PL

12NC: 859991597050

Kod EAN: 8003437044700

Whirlpool

SENSING THE DIFFERENCE

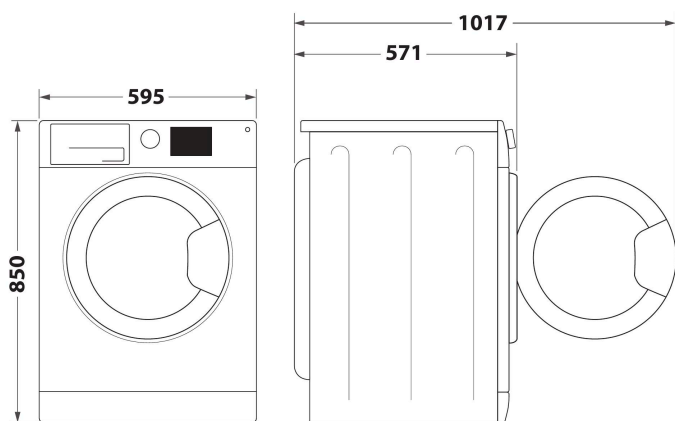
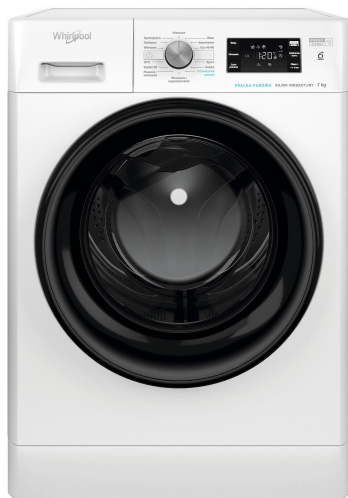

- Pojemność znamionowa 7,0 kg
- Klasa energetycznej: D
- Pełna prędkość wirowania: 1000 rpm
- Klasa efektywności wirowania: C
- 78 dBA - Klasa emisji hałasu: C
- Wykończenie Biały
- Technologia 6th Sense
- *FreshCare+*
- Opóźnienie startu
- Codzienny 30°
- Codzienny 40°
- Codzienny mieszany 40°C
- Eco Bawełniane
- Odświeżanie parą
- Program do prania mieszanych tkanin
- Specjalny program do dużych rzeczy
- Odzież sportowa

Pralka ładowana od przodu wolnostojąca Whirlpool: 7 kg - FFB 7038 BV PL

Cechy pralki wolnostojącej Whirlpool: kolor biały. Przestronny bęben o pojemności 7 kg. Szybkie i skuteczne wirowanie z prędkością 1000 obrotów na minutę. Wyjątkowa technologia 6-ty Zmysł dynamicznie dostosowuje ustawienia do każdego prania, tak aby zapewnić jak najlepszą pielęgnację tkanin. Program Colours 15 gwarantuje perfekcyjną ochronę koloru i takie same rezultaty prania w 15°C, jak i w 40°C.



Technologia 6. Zmysł

Technologia 6. Zmysł dynamicznie dostosowuje parametry prania do załadunku pralki, co zapewnia zużycie tylko takiej ilości zasobów (woda, energia, czas, detergent) jaka jest niezbędna do uzyskania idealnych efektów końcowych za każdym razem.



FreshCare+

Zachowaj świeże ubrania po zakończeniu cyklu. Innowacyjny system FreshCare+ dba o Twoje ubrania wewnątrz pralki wykorzystując delikatne działanie pary i ruchy bębna. Nowy system FreshCare+ delikatnie masuje pranie regularnymi, wolnymi ruchami naprzemiennie związanymi z działaniem pary - umożliwiając cyrkulację powietrza wewnątrz włókien, dla utrzymania świeżości ubrań i zapobieganiu nieprzyjemnym zapachom. System FreshCare+ pozostawia ubrania świeże - nawet kilka godzin po zakończeniu cyklu. [i] System FreshCare+ działa hamując proliferację głównych źródeł zapachów (wewnątrz pralki) do 6 godzin po zakończeniu prania. Nie jest kompatybilny z programami przeznaczonymi do delikatnych odzieży i kołder.



Steam Refresh

Dzięki SteamRefresh możesz odświeżyć swoje ubrania bez nastawiania prania. W tym specjalnym cyklu odświeżania pralka generuje parę, która wnika we włókna, usuwając z nich nieprzyjemne zapachy i wygładzając zagniecenia. Ubrania są gotowe do ponownego założenia już po 20 minutach.



Silnik Sense Inverter

Cicha praca. Ta pralka firmy Whirlpool wyposażona jest w silnik falowy SENSE Inverter, który charakteryzuje się trwałością i cichą pracą. Ciesz się nie tylko doskonałymi rezultatami prania, ale także ciszą i spokojem.



Klasa efektywności energetycznej D

Optymalna efektywność energetyczna. Klasa efektywności energetycznej D tej pralki Whirlpool pozwoli Ci cieszyć się zarówno doskonałą wydajnością, jak i optymalnym zużyciem energii.

FFB 7038 BV PL

12NC: 859991597050

Kod EAN: 8003437044700

Whirlpool

SENSING THE DIFFERENCE

DANE OGÓLNE



Grupa produktowa	Pralka
Typ budowy	Wolnostojące
Zdemowane przykrycie	Brak
Typ załadunku	Ładowana od frontu
Dominujący kolor produktu	Biały
Rama drzwi	Czarny
Klamka drzwi	Nie dotyczy
Moc przyłączeniowa	1850
Natężenie	10
Napięcie	220-240
Częstotliwość	50
Długość przewodu zasilającego	120
Rodzaj wtyczki	Schuko
Wysokość urządzenia	845
Szerokość urządzenia	595
Głębokość urządzenia	575
Głębokość urządzenia przy drzwiach otwartych pod kątem 90°	1017
Waga netto	65

DANE TECHNICZNE

Łączność	Brak
Programy automatyczne	Tak
Prędkość wirowania w obr./min podczas programu Eco 40-60 przy znamionowym załadunku (UE 2017/1369) - ZAOKRĄGLONA	1000
Opcja bez wirowania	Tak
Kontrola wyważenia	Tak
Typ systemu ochrony przed zalaniem	Brak
Funkcja pranie w zimnej wodzie	Brak
Wskaźnik przebiegu programu	-
Wskaźnik czasu do końca programu	Tak
Opcje opóźnienia startu	Ciągła
Opóźnienie czasu startu maks.	0
Materiał, z którego został wykonany zbiornik bębna	plastik
Wielkość wsadu	52
Pobór gorącej i zimnej wody	Brak
Blokada klawiatury	Tak
Zawiasy	Lewostronnie

EFEKTYWNOŚĆ



Maksymalny załadunek w kilogramach (UE 2017/1369)	7,0
Klasa efektywności energetycznej (Rozporządzenie UE 2017/1369)	D
Ważony pobór energii w kWh na 100 cykli prania programu Eco 40-60 (UE 2017/1369)	69
Klasa wydajności wirowania dla programu Eco 40-60 (UE 2017/1369)	C
Prędkość wirowania w obr./min podczas programu Eco 40-60 przy znamionowym załadunku (UE 2017/1369)	951
Zużycie wody w litrach na cykl programu Eco (UE 2017/1369)	44
Zużycie energii w kWh na cykl w oparciu o program eco 40-60 (EU 2017/1369)	0,689
Zużycie energii w trybie czuwania (UE 2017/1369)	0,50
Zużycie energii w trybie wyłączonym (UE 2017/1369)	0,50
Ważona wilgotność resztkowa (D) (EU 2017/1369)	62,0
Czas trwania w godzinach i minutach cyklu Eco 40-60 przy znamionowym załadunku (UE 2017/1369)	205
Klasa emitowanego hałasu (UE 2017/1369)	C
Poziom emitowanego hałasu (UE 2017/1369)	78



 **ENERGY** 

WHIRLPOOL FFB 7038 BV PL

A
B
C
D ←
E
F
G

69 kWh / 100

 **7,0 kg**  **3:25**  **44 L**

 **AB CDEFG**  **78 dB** **AB C D**

2019/2014