

Whirlpool

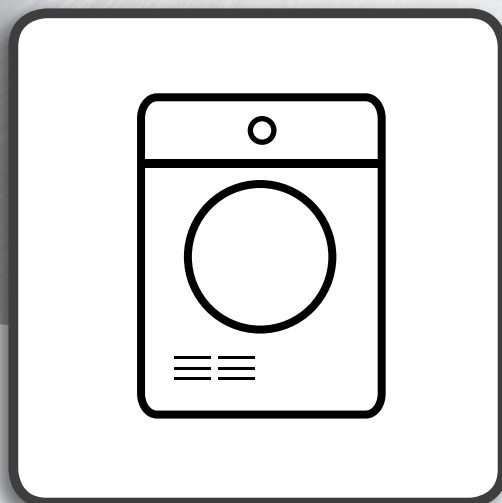

**Príručka na ochranu zdravia a bezpečnosti, návod
na používanie, údržbu a inštaláciu**



www.whirlpool.eu/register



SLOVENČINA

PRÍRUČKA NA OCHRANU ZDRAVIA

A BEZPEČNOSTI a NÁVOD NA

POUŽÍVANIE, ÚDRŽBU A INŠTALÁCIU



ĎAKUJEME, ŽE STE SI ZAKÚPILI VÝROBOK ZNAČKY WHIRLPOOL.
Pre komplexnú podporu
zaregistrujte, prosím, svoj spotrebič na www.whirlpool.eu/register

Register

Príručka na ochranu zdravia a bezpečnosti

BEZPEČNOSTNÉ POKYNY 4

Návod na používanie a údržbu

OPIS VÝROBKU 6

SPOTREBIČ..... 6

OVLÁDACÍ PANEL 6

DVIERKA..... 7

OSVETLENIE BUBNA (ak je k dispozícii) 7

DOSTUPNÉ PRÍSLUŠENSTVO 7

AKO POUŽÍVAŤ SPOTREBIČ 8

FUNKCIA 6th SENSE LIVE 8

PRVÉ POUŽITIE..... 9

KAŽDODENNÉ POUŽÍVANIE 10

PROGRAMY 12

MOŽNOSTI 16

FUNKCIE..... 17

UKAZOVATELE 19

Funkcia 6th SENSE LIVE/POSTUP NASTAVENIA 20

DIAĽKOVÉ OVLÁDANIE 6th SENSE LIVE/KAŽDODENNÉ POUŽITIE..... 24

FUNKCIA 6th SENSE LIVE/ČASTO KLADENÉ OTÁZKY 25

ÚSPORA ENERGIE	27
ČISTENIE A ÚDRŽBA	28
VYPRÁZDNIENIE NÁDRŽE NA VODU	28
ČISTENIE DVEROVÉHO FILTRA	29
ČISTENIE DNOVÉHO FILTRA	30
ČISTENIE SUŠIČKY ZVONKA	32
OBRÁTENIE OTVÁRANIA DVERÍ	33
SPRIEVODCA ODSTRANOVANÍM PORÚCH A POPREDAJNÝ SERVIS	38
UKAZOVATEĽ PORÚCH A SPRÁVY O PORUCHÁCH	40
PREPRAVA A MANIPULÁCIA	42
POPREDAJNÝ SERVIS	43
<i>Inštalčná príručka</i>	44
<i>Ak sa budete riadiť týmito pokynmi, docielite MAXIMÁLNE výsledky</i>	45

 Tento symbol vám pripomína, aby ste si prečítali túto príručku.

Pred použitím spotrebiča si prečítajte tieto bezpečnostné pokyny. Uchovajte ich poruke pre budúce použitie.

V týchto pokynoch a na samotnom spotrebiči sú uvedené dôležité bezpečnostné opatrenia, ktoré musíte vždy dodržiavať. Výrobca odmieta zodpovednosť v prípade nedodržania týchto bezpečnostných pokynov, nenáležitého používania spotrebiča alebo nesprávneho nastavenia ovládania.

⚠ Veľmi malé deti (0–3 rokov) nepúšťajte k spotrebiču. Malé deti (3–8 rokov) nepúšťajte k spotrebiču bez dozoru. Deti od 8 rokov a osoby so zníženými fyzickými, zmyslovými a mentálnymi schopnosťami alebo s nedostatkom skúseností a znalostí môžu používať tento spotrebič len v prípade, ak sú pod dozorom alebo dostali pokyny týkajúce sa bezpečného používania spotrebiča a chápu hroziace nebezpečenstvo. Deti sa so spotrebičom nesmú hrať. Čistenie a údržbu nesmú vykonávať deti bez dozoru.

⚠ **UPOZORNENIE:** Bubnovú sušičku nikdy nezastavujte pred ukončením cyklu sušenia, ak všetku bielizeň rýchlo nevyberiete a nevyvesíte, aby sa teplo rozptýlilo.

⚠ Kusy bielizne zašpinené látkami, ako kuchynský olej, acetón, alkohol, nafta, petrolej, odstraňovač škvŕn, terpentín, vosk a odstraňovač vosku, sa musia pred sušením v bubnovej sušičke vyprať v horúcej vode s prídavným množstvom pracieho prostriedku. Kusy ako penová guma (latexová guma), kúpacie čiapky, nepremokavé tkaniny, kusy bielizne s pogumovaným povrchom a odevy alebo vankúše vyplnené vložkami z penovej gumy by ste nemali sušiť v bubnovej sušičke. Z vreciek vyberte všetky predmety ako zapalovače a zápalky. Ak ste na čistenie odevov použili priemyselné chemikálie, bielizeň nesušte v bubnovej sušičke.

⚠ Veci, ktoré boli namočené v oleji, by sa pre vysokú horľavosť nemali sušiť v sušičke.

⚠ Dvierka nikdy neotvárajte silou a nepoužívajte ich ako stupienok.

POVOLENÉ POUŽÍVANIE

⚠ **UPOZORNENIE:** spotrebič nie je určený na ovládanie externým vypínačom, ako je časovač alebo samostatný systém diaľkového ovládania.

⚠ Tento spotrebič je určený na použitie v domácnosti alebo na podobné účely ako napr.: v oblastiach kuchyniek pre personál v dielňach, kanceláriách a iných pracovných prostrediach; na farmách; pre hostí v hoteloch, motelloch alebo iných ubytovacích zariadeniach.

⚠ Nevkladajte do spotrebiča viac, než je jeho maximálna kapacita (kg suchej bielizne) uvedená v tabuľke programov.

⚠ V bubnovej sušičke nesušte nevypratú bielizeň.

⚠ Dávajte pozor, aby sa okolo sušičky nehromadili vlákna z textílií alebo prach.

⚠ Pri používaní aviváže a podobných prípravkov sa musia dodržiavať pokyny ich výrobcu.

⚠ Tento spotrebič nie je určený na profesionálne používanie. Spotrebič nepoužívajte vonku.

⚠ Bielizeň nepresušujte.

INŠTALÁCIA

⚠ So spotrebičom musia manipulovať a inštalovať ho minimálne dve osoby – riziko zranenia. Pri vybalovaní a inštalovaní používajte ochranné rukavice – nebezpečenstvo porezania.

⚠ Inštaláciu, vrátane prívodu vody (ak je) a elektrického zapojenia a taktiež opravy musí vykonávať kvalifikovaný technik. Nikdy neopravujte ani nevymieňajte žiadnu časť spotrebiča, ak to nie je uvedené v návode na používanie. Nepúšťajte deti k miestu inštalácie. Po vybalení spotrebiča sa uistite, že sa počas prepravy nepoškodil. V prípade problémov sa obráťte na predajcu alebo najbližšie servisné stredisko. Po inštalácii treba odpad z balenia (plasty, kusy polystyrénu a pod.) uložiť mimo dosahu detí – nebezpečenstvo udusenía. Pred vykonávaním inštalačných prác musíte spotrebič odpojiť od elektrického napájania – nebezpečenstvo zásahu elektrickým prúdom. Počas inštalácie dávajte pozor, aby ste spotrebičom nepoškodili napájací kábel – riziko vzniku požiaru alebo zásahu elektrickým prúdom. Spotrebič zapnite až po ukončení inštalácie.

⚠ Sušičku inštalujte v miestnosti s dostatočným vetraním (otvorené dvere, vetracia mriežka alebo otvor väčší ako 500 cm², aby nedošlo k spätnému prúdeniu plynov zo spotrebičov spaľujúcich iné palivá, vrátane plynov z otvoreného ohňa, ktoré by sa mohli dostať do miestnosti. Keď je sušička zabudovaná pod pracovnou doskou, namontujte na zadnú stenu pracovnej dosky vetraciu mriežku (s rozmermi min. 45 cm x 8 cm).

⚠ Ak je sušička nainštalovaná blízko plynového sporáka alebo sporáka na uhlie, nainštalujte medzi ne izolačnú dosku (85 x 57 cm), tak aby strana pokrytá hliníkovou fóliou bola obrátená k sporáku.

⚠ Odvádzaný vzduch nesmie byť vypúšťaný do vetracej rúry, ktorá sa používa na odsávanie výparov zo spotrebičov spaľujúcich plyn alebo iné palivá.

⚠ Spotrebič sa nesmie inštalovať za dverami, ktoré sa zamykajú na zámok, za posuvnými dverami ani za dverami, ktoré majú závesy oproti bubnovej sušičke, kde by sa nedali úplne otvoriť dvierka sušičky.

⚠ Spotrebič sa musí umiestniť k stene, aby bol obmedzený prístup k jeho zadnej strane.

⚠ Dávajte pozor, aby vetracie otvory na spodku sušičky neboli zakryté kobercom.

⚠ Ak chcete sušičku bielizne položiť na práčku,

najprv zavolajte popredajný servis alebo špecializovaného predajcu, ktorý to overí v zozname vhodných modelov. Umiestnenie sušičky na práčku je možné iba s pomocou príslušnej súpravy, ktorú dostanete v našom popredajnom servise alebo u špecializovaného predajcu. Pokyny na správnu montáž sa dodávajú s upevňovacou súpravou.

ELEKTRICKÉ VAROVANIE

⚠ Spotrebič sa musí dať odpojiť od napájania buď vytiahnutím zástrčky, pokiaľ je ľahko dostupná, alebo prostredníctvom prístupného viacpólového prepínača nainštalovaného pred zásuvkou podľa predpisov pre domovú elektroinštaláciu a spotrebič musí byť uzemnený v súlade s národnými bezpečnostnými normami pre elektrotechniku.

⚠ Nepoužívajte predlžovacie káble, rozdvojky ani adaptéry. Po inštalácii spotrebiča nesmú byť jeho elektrické časti prístupné používateľom. Nepoužívajte spotrebič, ak ste mokří alebo bosí. Spotrebič nepoužívajte, ak má poškodený napájací kábel alebo zástrčku, ak nefunguje správne, či ak bol poškodený alebo spadol.

⚠ Ak je poškodený napájací elektrický kábel, musí ho výrobca, jeho autorizovaný servis alebo podobne kvalifikovaná osoba vymeniť za kábel rovnakého typu, aby sa predišlo nebezpečenstvu zásahu elektrickým prúdom.

ČISTENIE A ÚDRŽBA

⚠ POZOR! Pred vykonávaním údržby dbajte, aby bol spotrebič vypnutý alebo odpojený od elektrického napájania; nikdy nepoužívajte zariadenie na čistenie parou – nebezpečenstvo zásahu elektrickým prúdom.

⚠ Dbajte, aby boli pred spustením cyklu sušenia vyčistené všetky zachytávače vláken.

LIKVIDÁCIA OBALOVÝCH MATERIÁLOV

Obalové materiály sa môžu na 100 % recyklovať a sú označené symbolom recyklácie .

Rôzne časti obalu likvidujte zodpovedne, v úplnom súlade s platnými predpismi miestnych orgánov, ktorými sa riadi likvidácia odpadov.

LIKVIDÁCIA DOMÁCICH SPOTREBIČOV

Tento spotrebič je vyrobený z recyklovateľných alebo znovu použiteľných materiálov. Zlikvidujte ho v súlade s miestnymi predpismi o likvidácii odpadov. Podrobnejšie informácie o zaobchádzaní, obnove a recyklácii domácich spotrebičov dostanete na príslušnom miestnom úrade, v zberných strediskách alebo v obchode, kde ste spotrebič kúpili. Tento spotrebič je označený v súlade s Európskou smernicou 2012/19/ES o likvidácii elektrických a elektronických zariadení (OEEZ).

Zabezpečením správnej likvidácie výrobku pomôžete predchádzať potenciálnym negatívnym dopadom na životné prostredie a ľudské zdravie.

Symbol  na spotrebiči alebo na sprievodných dokumentoch znamená, že s týmto výrobkom sa nesmie zaobchádzať ako s domácim odpadom, ale je potrebné odovzdať ho v zbernom dvore pre elektrické a elektronické zariadenia.

Vďaka tomu vám spotrebič bude slúžiť čo NAJLEPŠIE!

Nezabudnite po každom naplnení vyprázdniť nádobu na vodu (pozri obrázok č. 1 na poslednej strane).

Nezabudnite po každom použití vyčistiť dverový filter (pozri obrázok č. 2 na poslednej strane) a spodný filter (pozri obrázok č. 3 na poslednej strane) – **Niektoré modely môžu byť osadené inými filtermi, a preto sa niektoré ilustrácie môžu líšiť od filtrov, ktoré sú vo vašej sušičke nainštalované. Je potrebné vyčistiť všetky časti filtra.**

Výrobca, spoločnosť Whirlpool EMEA S.p.A., vyhlasuje, že tento model domáceho spotrebiča E460/EOLOS vybavený rádiovým modulom GEN 3 Wi-Fi RF vyhovuje smernici 2014/53/EÚ.

Úplné znenie vyhlásenia o zhode sa nachádza na nasledujúcej webovej stránke: <https://docs.whirlpool.com>

Rádiové zariadenie pracuje v kmitočtovom pásme 2,4 GHz ISM, pričom maximálna hodnota prenášanej rádiových frekvencií energie nepresahuje 20 dBm (ekvivalentný izotropne vyžarovaný výkon, EIRP). Súčasťou tohto výrobku je softvér s otvoreným zdrojovým kódom vyvinutý tretími stranami. Vyhlásenie o používaní licencie k tomuto otvorenému softvéru je k dispozícii na tejto webovej stránke: <https://docs.whirlpool.com>

OPIS VÝROBKU

SPOTREBIČ

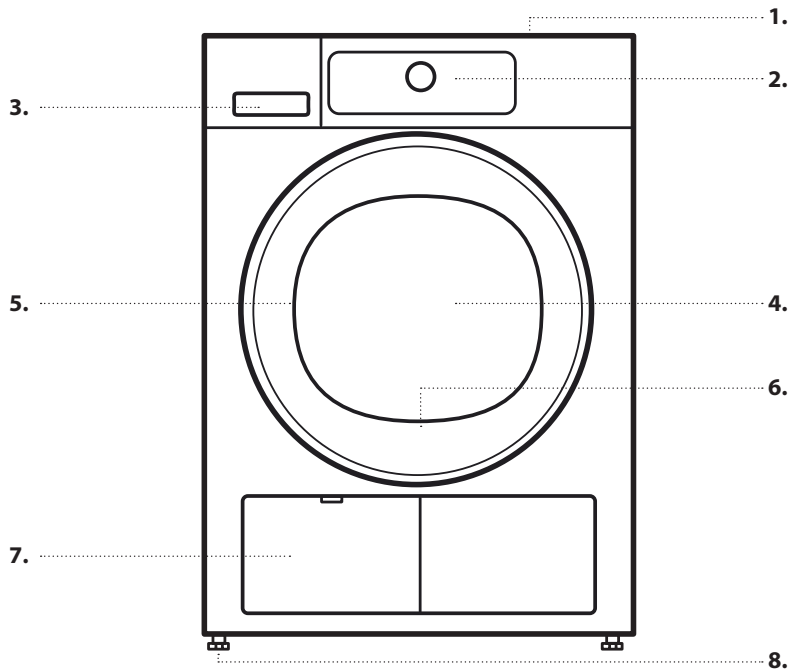

1. Pracovná doska
2. Ovládací panel
3. Nádrž na vodu
4. Dvierka
5. Rukoväť dvierok
6. Dverový filter (za dvierkami)
7. Podstavec
8. Nastaviteľné nožičky (4)

OVLÁDACÍ PANEL

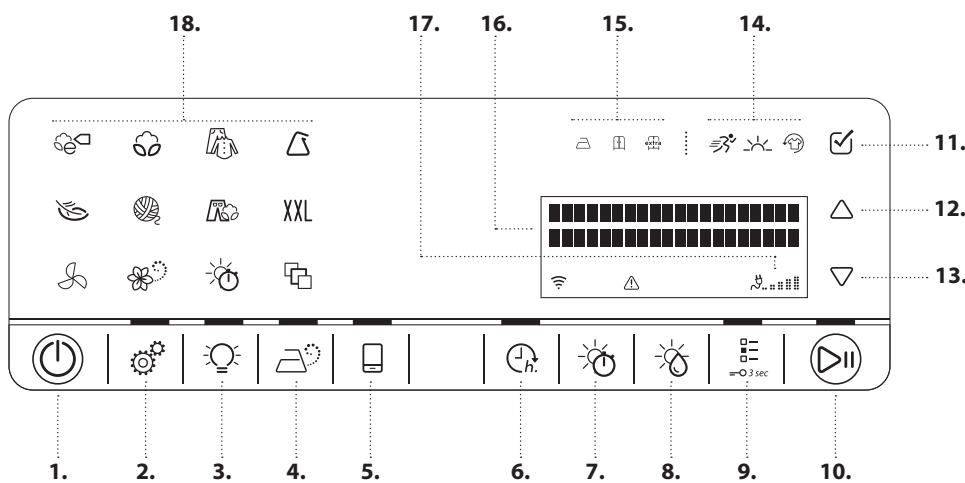

1. Tlačidlo „Zapnutie/Vypnutie“ („Reset“, ak ho stlačíte a podržíte)
2. Tlačidlo Nastavenia
3. Osvetlenie bubna
4. Možnosť pary
5. Tlačidlo diaľkového ovládania
6. Dokončiť o
7. Čas sušenia
8. Úroveň sušenia
9. Tlačidlo „Možnosti“ („Detská poistka“ ak ho stlačíte a dlhšie podržíte)
10. Tlačidlo „Štart/Pauza“
11. Tlačidlo OK (na potvrdenie)
12. Tlačidlo HORE
13. Tlačidlo DOLU
14. Kontrolky možností
15. Kontrolky úrovne sušenia
16. Displej
17. Eco Monitor
18. Programy

DVIERKA

Dvere otvoríte potiahnutím rukoväti.

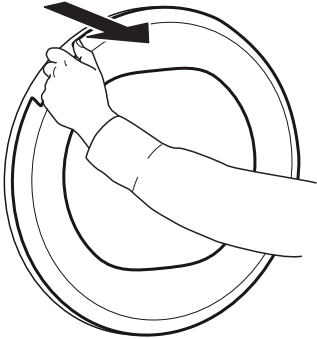

Dvierka zatvoríte zatlačením za rukoväť tak, aby ste počuli kliknutie.

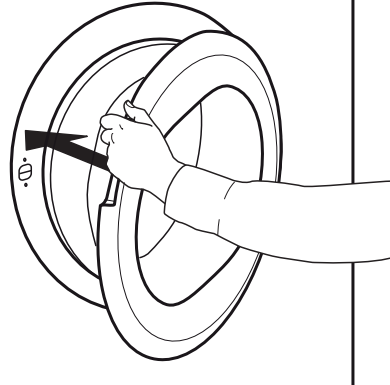

Ak prebiehajúci program prerušíte otvorením dvierok a dvierka sušičky do jednej minúty nezatvoríte, program sa vynuluje.

OSVETLENIE BUBNA (ak je k dispozícii)

- Počas výberu programu: svetlo sa zapne, aby ste mohli vložiť bielizeň.
- Po spustení programu: pri zisťovaní množstva bielizne sa svetlo postupne zapína a vypína.
- Po skončení programu, keď otvoríte dvierka, sa svetlo na chvíľu zapne a svieti, kým vyberáte bielizeň. Potom sa vypne, aby sa šetrila energia. Stlačením akéhokoľvek tlačidla sa opäť zapne.

DOSTUPNÉ P RÍSLUŠENSTVO

Obráťte sa na popredajný servis, či je pre váš model sušičky k dispozícii nasledujúce príslušenstvo.

POLICA MONTÁŽNEJ SÚPRAVY, pomocou ktorej možno na práčku upevniť sušičku a tak ušetriť priestor, a tiež uľahčiť nakladanie a vykladanie bielizne vo vyššej polohe.

AKO POUŽÍVAŤ SPOTREBIČ

FUNKCIA 6th SENSE LIVE

Vďaka funkcii 6th Sense Live môže byť váš spotrebič pripojený na internet.

S využívaním aplikácie 6th Sense Live na smartfóne / tablete môžete:

- monitorovať stav spotrebiča
- získať informácie o stave programu
- nastaviť a spustiť program
- meniť, upravovať alebo resetovať prebiehajúci program
- mať prístup k ďalšiemu obsahu.

Technické požiadavky:

- Bezdrôtový router 2,4 GHz WiFi b/g/n pripojený na internet. Nezabúdajte, prosím, že spotrebič musí byť inštalovaný na mieste dobre pokrytom vašou WiFi sieťou (dobrá sila signálu).
- Pre používateľov Android: smartfón s operačným systémom Android 4.3 (alebo vyšším) s rozlíšením displeja 1 280 x 720 (alebo vyšším).
- Pre používateľov iOS: smartfón alebo tablet s operačným systémom iOS 8 (alebo vyšším).

Aby ste mohli používať túto funkciu, musíte si na svoje externé zariadenie stiahnuť a nainštalovať aplikáciu 6th Sense Live, pomocou tejto aplikácie zaregistrovať svoju sušičku a pripojiť ju na domácu bezdrôtovú sieť.

Podrobné informácie, ako používať funkciu 6th Sense Live, nájdete v časti „Funkcia 6th Sense Live / Postup nastavenia“ alebo v aplikácii 6th Sense Live.

PRVÉ POUŽITIE

1. PRI PRVOM ZAPNUTÍ SUŠIČKY BUDETE POŽIADANÍ, ABY STE

Nastavili požadovaný jazyk

Stlačením tlačidla HORE alebo DOLU vyberte požadovaný jazyk



a potvrdte ho stlačením tlačidla OK.



Upravili hodnotu na základe miestnej vodivosti vody

Výsledok sušenia ovplyvňuje vodivosť vody použitej počas prania. Ak nie ste ani po úprave úrovne sušenie (na žehlenie, do skrine, extra suché) spokojní s konečným výsledkom sušenia, môžete nastaviť úroveň vodivosti vody.

Sušička sa dodáva s úrovňou prednastavenou na hodnotu 2.

Stlačením tlačidla HORE alebo DOLU si zvolíte medzi 1. (najvlhkejší výsledok) až 5. (najsuchší výsledok) úrovňou. Potvrdte stlačením tlačidla OK.

Nastavte sušičku tak, aby vyvolala z pamäte posledný nastavený program, alebo nie

Stlačením tlačidla HORE a DOLU zvolíte jedno z nasledovných nastavení

Zapnuté: sušička po zapnutí vyvolá z pamäte program, ktorý ste použili naposledy.

Vypnuté: Pri zapnutí spotrebiča je štandardne zvolený program Eco bavlna.

Potvrdte stlačením tlačidla OK.

V prípade potreby možno tieto nastavenia neskôr meniť. Pozrite časť FUNKCIE / Nastavenia.

2. SKONTROLUJTE NÁDRŽ NA VODU

Presvedčte sa, či je nádrž na vodu správne vložená

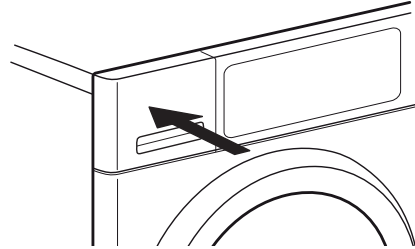

3. SKONTROLUJTE ODTOKOVÚ HADICU

Presvedčte sa, či je odtoková hadica na zadnej strane sušičky pripevnená, buď k nádrži na vodu v sušičke alebo k vašej domácej kanalizácii (pozri NÁVOD NA INŠTALÁCIU).

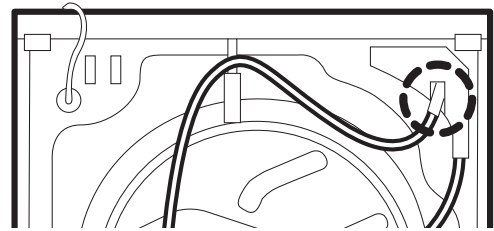

KAŽDODENNÉ POUŽÍVANIE

⚠ VAROVANIE

Uistite sa, že v bielizni nezostali žiadne zapalovače ani zápalky.

Uistite sa, že bielizeň nie je nasiaknutá horľavými kvapalinami.

1. VLOŽTE BIELIŽEŇ

Riadte sa symbolmi na vašej bielizni. Uistite sa, že vaša bielizeň je vhodná na sušenie v sušičke.

Pokyny pre sušenie na visačkách odevov

Bodky určujú maximálnu teplotu, pri ktorej sa môže bielizeň sušiť v sušičke.



Normálna teplota



Nízka teplota



Nesušiť v bubnovej sušičke

Otvorte dvierka a vložte bielizeň. Dodržujte maximálne množstvo náplne podľa časti Programy.



2. ZATVORTE DVIERKA

Uistite sa, že sa bielizeň nezachytila medzi sklom na dvierkach a gumovým tesnením.



Zatvorte dvierka tak, aby ste počuli kliknutie.



3. ZAPNITE SUŠIČKU

Stlačte tlačidlo „Zapnutie/Vypnutie“«, kým sa nerozsvieti programové tlačidlo. Na ovládacom paneli sa objaví animácia a spotrebič vydá zvukový signál. Sušička je teraz pripravená na používanie.

4. NASTAVTE POŽADOVANÝ PROGRAM

Na ovládacom paneli stlačte symbol

programu. Na displeji sa zobrazí názov programu a jeho štandardné trvanie. Viac informácií o programe nájdete v časti PROGRAMY a v Referenčnej príručke na denné používanie.

Vyberte program

Na ovládacom paneli stlačte symbol požadovaného programu. Na displeji sa zobrazí názov programu a jeho štandardné trvanie.



Táto programová pozícia ponúka výber špeciálnych programov, ktoré si môžete vybrať stláčaním tlačidla HORE alebo DOLU. Vybraný program sa zobrazí na displeji. Potom na potvrdenie požadovaného programu stlačte tlačidlo OK.

Ďalšie informácie o programoch nájdete v časti **PROGRAM**.



V prípade potreby nastavte čas sušenia

Čas sušenia v rozpätí od minimálne 10 do maximálne 180 minút (tri hodiny) si môžete nastaviť len v prípade, ak ste si zvolili program *Čas sušenia* alebo *Prevzdušnenie*«. Stlačte tlačidlo Čas sušenia. Displej ukazuje, že možno nastaviť čas sušenia.

Stlačte tlačidlo HORE alebo DOLU, alebo opakovaným stláčaním tlačidla Čas sušenia zvolte požadovaný čas sušenia/prevzdušnenia.



V prípade potreby nastavte úroveň sušenia

Ak chcete zmeniť úroveň sušenia, stlačte tlačidlo *Úroveň sušenia*. Displej ukazuje, že možno nastaviť úroveň sušenia.

Požadovanú úroveň sušenia vyberiete stlačením tlačidla HORE alebo DOLU, alebo opakovaným stláčaním tlačidla Úroveň sušenia.



V prípade potreby vyberte možnosti

Ak chcete zvoliť ďalšie možnosti, stlačte tlačidlo „Možnosti“. Na displeji sa zobrazia možnosti, ktoré sú voliteľné pre váš program.

V zozname dostupných možností sa pohybujte pomocou tlačidla HORE alebo DOLU. Zvolené voľby blikajú. Na potvrdenie voľby stlačte tlačidlo OK. Na displeji sa zobrazí príslušný symbol.

Niektoré možnosti/funkcie sa dajú vybrať priamo stlačením tlačidla.



Viac informácií nájdete v časti **MOŽNOSTI, FUNKCIE A UKAZOVATELE**.



5. SPUSTITE PROGRAM

Stlačte a podržte tlačidlo „Štart/Pauza“ « dovedy, kým sa nerozsvieti tlačidlo a na displeji sa nezobrazí zobrazenie, že sa program spustil.

Čas sušenia sa môže prepočítavať a prispôbiť v priebehu programu. Počas takýchto fáz sa na ovládacom paneli zobrazí animácia.

6. ZMEŇTE NASTAVENIA BEŽIACEHO PROGRAMU, V PRÍPADE POTREBY

Niektoré nastavenia môžete zmeniť aj po začatí programu:

- Upravte čas sušenia (len ak je zvolený program *Čas sušenia* alebo *Prevzdušnenie*)
- Ak bolo zvolené a spustené odloženie štartu, upravte alebo zrušte funkciu „Dokončiť o“
- Pridať alebo zrušiť niektorú možnosť, v prípade, že to priebeh programu ešte stále dovoľuje.

Stlačte príslušné tlačidlo. Vybrané nastavenie bude niekoľko sekúnd blikáť.

Kým bliká, môžete upraviť nastavenie stláčaním tlačidla HORE alebo DOLU. Ak hodnota alebo nastavenie prestalo blikáť, opätovne stlačte tlačidlo.

Po vykonaní zmeny nastavenia bude program automaticky pokračovať.

Zmeniť nastavenia bežiacieho programu alebo odloženia štartu môžete aj nasledovne:

- Stlačením tlačidla „Štart/Pauza“ pozastavíte bežiaci program
- Zmeňte vaše nastavenia
- Opätovným stlačením tlačidla „Štart/Pauza“ bude program pokračovať.



7. ZRUŠENIE SPUSTENÉHO PROGRAMU V PRÍPADE POTREBY

Stlačte a podržte tlačidlo „Zapnutie/Vypnutie“ dovedy, kým sa na displeji nezobrazí, že program je zrušený.

VAROVANIE

Po zrušení spusteného programu rýchlo vyberte všetky kusy a rozprestrite ich, aby vychladli.



8. PO SKONČENÍ PROGRAMU SUŠIČKU VYPNITE

Na displeji je zobrazené, že cyklus sa skončil. Sušičku vypnete stlačením tlačidla *Zap./Vyp.*«. Otvorte dvierka a vyberte bielizeň.

Sušička sa vypne automaticky asi štvrt hodiny po skončení programu, aby sa šetrila energia.

Ak sa ihneď po ukončení programu nevypne, sušička začne bielizeň pravidelne pretáčať v bubne približne 10 minút, aby sa zabránilo pokrčeniu. Na displeji sa zobrazí animácia.

9. VYPRÁZDNITE NÁDRŽ NA VODU / VYČISTITE FILTER DVERÍ / VYČISTITE DNOVÝ FILTER

Vyprázdňte

- nádrž na vodu po každom programe

Vyčistite

- dverový filter po každom programe
 - dnový filter po každom piatom programe.
- Pozrite v časti **STAROSTLIVOSŤ A ÚDRŽBA**

PROGRAMY







Význam symbolov na bielizni:













Bodky určujú maximálnu teplotu, pri ktorej sa môže bielizeň sušiť v sušičke.











 Normálna teplota









 Nízka teplota

 Nesušiť v bubnovej sušičke

PROGRAM	Druh sušenia a odporúčania	Symbole na bielizni	Pravidlá
ECO BAVLNA 	Štandardný program pre bavlnu, vhodný na sušenie normálne vlhkej bavlnenej bielizne. Najvhodnejší program z hľadiska spotreby energie na sušenie bavlnenej bielizne. Údaje na štítku s hodnotami spotreby energie vychádzajú z tohto programu.		MAX. NÁPLŇ (KG): max ŠTANDARDNÉ TRVANIE PROGRAMU (H): 2:10 VOLITELNÉ MOŽNOSTI: Osvieženie
BAVLNA 	Na sušenie bavlnenej bielizne.		MAX. NÁPLŇ (KG): max ŠTANDARDNÉ TRVANIE PROGRAMU (H): 2:30 VOLITELNÉ MOŽNOSTI: Možnosť pary, Úroveň sušenia, Osvieženie, Jemný program, Rýchly
ZMIEŠ.BIELIZEŇ 	Na sušenie zmiešanej bielizne z bavlny, lanu, umelých vlákien a ich zmesí.		MAX. NÁPLŇ (KG): 2,0 ŠTANDARDNÉ TRVANIE PROGRAMU (H): 1:15 VOLITELNÉ MOŽNOSTI: Možnosť pary, Osvieženie, Jemný program

PROGRAM	Druh sušenia a odporúčania	Symbole na bielizni	Pravidlá
SYNTETIKA 	Na sušenie bielizne vyrobenej zo syntetických vlákien.		MAX. NÁPLŇ (KG): 3,5 ŠTANDARDNÉ TRVANIE PROGRAMU (H): 1:20 VOLITEĽNÉ MOŽNOSTI: Možnosť pary, Úroveň sušenia, Osvieženie, Jemný program
JEMNÁ BIELIZEŇ 	Na sušenie jemnej bielizne, ktorá vyžaduje opatrné zaobchádzanie.		MAX. NÁPLŇ (KG): 2,5 ŠTANDARDNÉ TRVANIE PROGRAMU (H): 1:15 VOLITEĽNÉ MOŽNOSTI: Osvieženie
VLNA JEMNÉ PRANIE 	Na sušenie vlneného oblečenia s označením Woolmark TOTAL EASY CARE WOOL.		MAX. NÁPLŇ (KG): 1,0 ŠTANDARDNÉ TRVANIE PROGRAMU (H): 1:20 VOLITEĽNÉ MOŽNOSTI: ---
DŽÍNSY 	Na sušenie bavlnenej džínsoviny a odevov vyrobených z džínsoviny, ako sú nohavice a bundy.		MAX. NÁPLŇ (KG): 3,0 ŠTANDARDNÉ TRVANIE PROGRAMU (H): 1:50 VOLITEĽNÉ MOŽNOSTI: Osvieženie, Jemný
VEĽKÉ KUSY XXL	Na sušenie veľkých kusov bielizne, napríklad kúpeľňových kobercov, prikrývok atď.		MAX. NÁPLŇ (KG): 3,0 ŠTANDARDNÉ TRVANIE PROGRAMU (H): 2:00 VOLITEĽNÉ MOŽNOSTI: Osvieženie
PREVZDUŠNENIE 	Na prevzdušnenie, osvieženie a uvoľnenie bielizne na 30 minút bez zohrievania.	 	MAX. NÁPLŇ (KG): max ŠTANDARDNÉ TRVANIE PROGRAMU (H): 0:15 VOLITEĽNÉ MOŽNOSTI: Čas sušenia, Osvieženie

PROGRAM	<i>Druh sušenia a odporúčania</i>	<i>Symbole na bielizni</i>	<i>Pravidlá</i>
OSVIEŽ. PAROU 	<p>Na osvieženie bielizne pomocou pary. Tento program je špeciálne navrhnutý na osvieženie a odstránenie zápachu zo suchých a čistých neformálnych odevov, napr. košiel, blúzok, nohavíc, vyrobených z bavlny, syntetiky a ich zmesí.</p> <p>Predtým, než naložíte bielizeň do bubna, ju trochu zvlhčíte postriekaním vodou (maximálne 200 ml, použite fľašku na vodu s rozprašovačom). Vložte mierne navlhčenú bielizeň do bubna a spustíte program.</p> <p>Po skončení programu by mal byť odev vybratý zo sušičky a zavesený na vešiak, aby sa predišlo jeho pokrčeniu.</p>		<p>MAX. NÁPLŇ (KG): 1,5</p> <p>ŠTANDARDNÉ TRVANIE PROGRAMU (H): 0:30</p> <p>VOLITELNÉ MOŽNOSTI: ---</p>
ČAS SUŠENIA 	<p>Program s obmedzeným časom sušenia.</p> <p>Dĺžku programu vyberiete pomocou možnosti „Čas sušenia“.</p> <p>Pre všetky druhy textílií, ktoré sú vhodné na sušenie v bubnovej sušičke. Vhodné na pridanie ďalšej krátkej fázy sušenia po skončení programu.</p> <p>Pre viac informácií si pozrite časť MOŽNOSTI, FUNKCIE A UKAZOVATELE / možnosť „Čas sušenia“.</p>		<p>MAX. NÁPLŇ (KG): max</p> <p>ŠTANDARDNÉ TRVANIE PROGRAMU (H): 0:10</p> <p>VOLITELNÉ MOŽNOSTI: Čas sušenia, Osvieženie</p>
TRIČKÁ 	<p>Jemné sušenie košiel a blúzok vyrobených z bavlny, syntetických vlákien alebo ich zmesí.</p>		<p>MAX. NÁPLŇ (KG): 2,5</p> <p>ŠTANDARDNÉ TRVANIE PROGRAMU (H): 1:15</p> <p>VOLITELNÉ MOŽNOSTI: Osvieženie, Jemný</p>
HODVÁB 	<p>Jemné sušenie hodvábných odevov.</p>		<p>MAX. NÁPLŇ (KG): 2,5</p> <p>ŠTANDARDNÉ TRVANIE PROGRAMU (H): 1:05</p> <p>VOLITELNÉ MOŽNOSTI: Osvieženie</p>
ŠPORTOVÉ ODEVY 	<p>Na sušenie športového oblečenia vyrobeného zo syntetiky alebo bavlny.</p>		<p>MAX. NÁPLŇ (KG): 2,5</p> <p>ŠTANDARDNÉ TRVANIE PROGRAMU (H): 1:15</p> <p>VOLITELNÉ MOŽNOSTI: Osvieženie</p>

PROGRAM	Druh sušenia a odporúčania	Symboly na bielizni	Pravidlá
UTERÁKY 	Na sušenie veľkej bielizne vyrobenej z bavlny, ako sú napríklad froté uteráky.		MAX. NÁPLŇ (KG): 5,0 ŠTANDARDNÉ TRVANIE PROGRAMU (H): 2:00 VOLITEĽNÉ MOŽNOSTI: Osvieženie, Jemný, rýchle
VYCHÁDZKOVÉ ODEVY 	Na sušenie vychádzkového oblečenia, ktoré je vhodné na sušenie v sušičke.		MAX. NÁPLŇ (KG): 2,0 ŠTANDARDNÉ TRVANIE PROGRAMU (H): 1:15 VOLITEĽNÉ MOŽNOSTI: Osvieženie
PÁPEROVÉ BUNDY 	Na sušenie samostatných kusov bielizne, napríklad páperovej bundy.		MAX. NÁPLŇ (KG): 1,5 ŠTANDARDNÉ TRVANIE PROGRAMU (H): 1:45 VOLITEĽNÉ MOŽNOSTI: Osvieženie
MINI NÁPLŇ 	Ekonomické sušenie malých náplní bielizne.	 	MAX. NÁPLŇ (KG): 1,0 ŠTANDARDNÉ TRVANIE PROGRAMU (H): 1:00 VOLITEĽNÉ MOŽNOSTI: Osvieženie

max = maximálna kapacita sušičky

Hodnoty trvania programov uvedené v tabuľke sú štandardné. Trvanie programu závisí najmä od úrovne vlhkosti bielizne a objemu náplne. Preto sa skutočné trvanie programu môže líšiť od uvedených hodnôt.

MOŽNOSTI

MOŽNOSTI, KTORÉ SA DAJÚ VYBRAŤ PRIAMO STLAČENÍM PRÍSLUŠNÉHO TLAČIDLA

MOŽNOSŤ PARY



Minimalizuje pokrčenie odevov vyrobených z bavlny, syntetiky a ich zmesí pridaním zvlhčujúcej fázy na konci cyklu sušenia.

Túto možnosť používajte len pri malom objeme náplne, po skončení

programu bielizeň ihneď vyťahnite zo sušičky a zaveste na vešiaky.

Úroveň vlhkosti je automaticky nastavená na úroveň „Do skrine“ a pri tejto možnosti sa nedá meniť.

MOŽNOSŤ ČAS SUŠENIA



Na upravenie požadovaného času sušenia, ak bol zvolený Čas sušenia alebo program Prevzdušenie.

Stlačte tlačidlo. Svetlo sa rozsvieti a na displeji sa ukáže čas sušenia, ktorý bol použitý naposledy.

Stlačte tlačidlo HORE alebo DOLU, alebo opakovaným stláčaním tlačidla Čas sušenia zvolte požadovaný čas sušenia na najmenej 10 minút až maximálne na 180 minút.

ÚROVEŇ SUŠENIA



Na výber požadovanej úrovne sušenia bielizne.

Opakovane stláčajte tlačidlo dovtedy, kým sa na displeji nezobrazí požadovaná úroveň sušenia. Na displeji sa zobrazí príslušný symbol.

Môžete si vybrať:

Na žehlenie (trochu vlhké, vhodné

na žehlenie po cykle sušenia)

Do skrine (dostatočne suché na odloženie do skrine po cykle sušenia)

Extra suché (maximálna úroveň sušenia) a potvrdte stlačením gombíka.

Úroveň sušenia možno nastaviť v programoch Bavlna a Syntetika.

MOŽNOSTI VOLITEĽNÉ POMOCOU TLAČIDLA „MOŽNOSTI“



OSVIEŽENIE



Pomáha predchádzať pokrčeniu, ak nemôžete bielizeň vyťahnúť zo sušičky ihneď po skončení programu.

Sušička začne bielizeň pravidelne pretáčať v bubne pár minút po skončení programu. Pretáčanie môže

trvať približne 12 hodín po skončení programu.

Môžete ho kedykoľvek zastaviť vypnutím sušičky pomocou tlačidla „Zapnutie/Vypnutie“.

ŠETRŇÝ PROGRAM



Umožňuje jemnejšie zaobchádzanie s bielizňou znížením teploty sušenia.

RÝCHLY



Umožňuje rýchlejšie sušenie skrátením trvania programu.

FUNKCIE

ZAPNUTIE/VYPNUTIE



Zapnutie sušičky: stlačte tlačidlo „Štart/Pauza“, kým sa tlačidlo nerozsvieti.

Vypnutie sušičky po skončení programu: tlačte gombík, kým svetlá nezhasnú.

Zrušenie bežiaceho programu: stlačte a podržte tlačidlo dovtedy, kým sa na displeji nezobrazí, že program je zrušený.

⚠ VAROVANIE

Po zrušení spusteného programu rýchlo vyberte všetky kusy a rozprestrite

ich, aby vychladli.

TLAČIDLÁ HORE A DOLE



Na pohyb a výber v ponukách zobrazovaných na displeji.

Tlačidlá HORE a DOLE sa rozsvietia len vtedy, keď je možný pohyb alebo výber v ponuke.



TLAČIDLO OK



Na potvrdenie výberu v ponuke Možnosti alebo v ponuke Nastavenia.

Tlačidlo OK sa rozsvieti len vtedy, keď je možné potvrdenie zvolenej položky.

ŠTART/PAUZA



Na spustenie programu po ukončení nastavovania

programu

Na pozastavenie bežiaceho

Na opätovné spustenie pozastaveného programu

BLOKOVANIE TLAČIDIEL



—○ 3 sec

Táto funkcia vám umožňuje uzamknúť tlačidlá na ovládacom paneli proti neželanému zásahu, napr. malými deťmi.

Ovládač a tlačidlá sú teraz zablokované. Funguje iba funkcia Zap./Vyp. na vypnutie sušičky.

Sušička musí byť zapnutá.



Stlačte a podržte tlačidlo blokovania tlačidiel dovtedy, kým sa na displeji nezobrazí, že tlačidlá sú blokované.

Tlačidlá zostanú zablokované, aj keď sušičku vypnete a znova zapnete.

Ak chcete tlačidlá/gombík odomknúť, stlačte a podržte tlačidlo možnosti, až kým displej neukáže, že tlačidlá sú odomknuté.



3 sec

DIAĽKOVÉ OVLÁDANIE



Pozrite si osobitnú časť Funkcia 6th Sense Live/Postup nastavenia a Diaľkové ovládanie 6th Sense Live/Každodenné používanie.

DOKONČIŤ O



Umožňuje mať bielizeň pripravenú v určitom čase po dokončení programu pomocou nastavenia

odloženia štartu.

Vyberte si program a možnosti.

Stlačte tlačidlo „Dokončiť o“ – na displeji sa zobrazí, že je možné nastaviť čas funkcie „Dokončiť o“.



Požadované oneskorenie ukončenia programu vyberiete stlačením tlačidla HORE alebo DOLU.

Stlačte tlačidlo „Štart/Pauza“ – spustí sa odpočítavanie odloženia štartu. Na displeji sa zobrazí štandardné trvanie zvoleného programu a pod ním čas funkcie „Dokončiť o“. Tlačidlá „Štart/Pauza“ a „Dokončiť o“ sa rozsvietia. Dvojbodka na displeji medzi hodinami a minútami funkcie „Dokončiť o“ bliká.

Program sa začne automaticky, a čas ukončenia bude posunutý o nastavený čas odloženia štartu.

Trvanie programu môžu ovplyvniť určité faktory, najmä úroveň vlhkosti bielizne. Preto sa trvanie programu prepočítava a v určitých fázach

programu prispôsobuje. Počas týchto fáz displej zobrazuje animáciu. Môže to viesť k skoršiemu alebo neskoršiemu ukončeniu programu, než bolo pôvodne nastavené s funkciou „Dokončiť o“. V takomto prípade po skončení programu displej ukazuje, že program sa s končil skôr alebo neskôr.

Oneskorenie je možné nastaviť maximálne na 23.30 hodín. Ak chcete ukončiť režim nastavení bez nastavenia funkcie „Dokončiť o“, zvolte „__:__“.

Zrušenie funkcie „Odloženie štartu“:

Buď stlačíte „Štart/Pauza“, čím odklad zrušíte. Ak chcete spustiť zvolený program hneď, znovu stlačte „Štart/Pauza“.

Alebo stlačte a podržte Zap./Vyp., čím zrušíte kompletne nastavenie programu.

NASTAVENIA



Nasledovné nastavenia je možné zmeniť:

Jazyk: na prispôsobenie jazyka na displeji

Zvuky tlačidiel: na prispôsobenie tónu pri stlačení tlačidla

Upozornenie na koniec cyklu: na nastavenie signálneho tónu na konci programu alebo jeho úplné vypnutie

Kontrast displeja: na reguláciu kontrastu displeja

Vodivosť vody: na úpravu podľa vodivosti vašej vody, ďalšie informácie nájdete v časti PRVÉ POUŽITIE.

Zapamätať si posledný použitý cyklus: na aktiváciu a deaktiváciu naposledy použitého programu pri zapnutí sušičky

Eko režim: na aktiváciu a deaktiváciu funkcie automatického vypnutia po skončení programu

Originálne nastavenia: pre návrat k originálnym nastaveniam

Ponuka Live: nastavenia diaľkového ovládania

Stlačte a podržte tlačidlo *Nastavenia* na minimálne 3 sekundy. displej ukazuje, že ste v režime nastavenia.

V nastaveniach sa pohybujte pomocou tlačidiel HORE alebo DOLU. Stlačením tlačidla OK potvrdíte nastavenia, ktoré chcete zmeniť.

Stlačením tlačidla HORE alebo DOLU vykonajte nastavenie a potom ho potvrdíte stlačením tlačidla OK.

Na ukončenie stlačte *tlačidlo Nastavenia*. Ak nestlačíte tlačidlo *Nastavenia*, režim nastavenia sa automaticky ukončí o 10 sekúnd.

UKAZOVATELE

SLEDOVANIE SPOTREBY



Čím nižšia úroveň sledovania spotreby svieti, tým úspornejšie je vaše nastavenie programu.

PORUCHA



Pri každom oznámení poruchy na displeji sa pozrite do časti **ODSTRANOVANIE PORÚCH**, kde nájdete viac informácií.

STAV PRIPOJENIA



Ak je už vaša sušička pripojená na internet (pozri časť Funkcia 6th Sense Live Feature/Postup nastavenia v Návode na používanie a údržbu) a rádiové spojenie je zapnuté, tento indikátor vám poskytne informácie o stave pripojenia na internet cez váš WiFi router.

Keď sušičku zapnete, indikátor stavu pripojenia bliká: sušička hľadá

pripojenie. Keď začne svietiť stále, znamená to, že spotrebič je riadne pripojený na internet. Indikátor ukazuje silu bezdrôtového signálu (keď sú všetky prvky indikátora rozsvietené, signál je silný)

Funkcia 6th SENSE LIVE/POSTUP NASTAVENIA

Aby ste umožnili diaľkové sledovanie a ovládanie spotrebiča, musíte najprv úspešne ukončiť postup nastavenia.

Postup nastavenia stačí vykonať raz. Musíte ho vykonať znova iba v prípade, že zmeníte vlastnosti nastavenia routera (názov siete a heslo).

TECHNICKÉ POŽIADAVKY

- Bezdrôtový router 2,4 GHz WiFi b/g/n pripojený na internet.
- Pre používateľov Android: smartfón s operačným systémom Android 4.3 (alebo vyšším) s rozlíšením displeja 1 280 x 720 (alebo vyšším).
- Pre používateľov iOS: smartfón alebo tablet s operačným systémom iOS 8 (alebo vyšším).

PRED ZAČIATKOM PROCESU NASTAVENIA

1. Stiahnite si aplikáciu 6th Sense Live z App Store a nainštalujte si ju na svoj smartfón / tablet.

2. Ak ešte nemáte účet, vytvorte si ho a objedajte si službu, aby ste mohli využívať prospešné funkcie poskytované prostredníctvom aplikácie.

Aplikácia vám ponúkne Podmienky používania (právne podmienky), ktorých prijatie musíte potvrdiť, aby ste funkciu 6th Sense Live mohli používať.

3. Zaregistrujte vašu sušičku podľa pokynov aplikácie. Pri registrácii budete potrebovať kód vášho spotrebiča – identifikátor inteligentného spotrebiča (SAID).

Kód SAID nájdete nasledovne:

- Stlačte tlačidlo Nastavenia
- v ponuke Nastavenia zvolte ponuku Live pomocou tlačidiel HORE a DOLU a stlačte tlačidlo OK.



- zvolte položku SAID pomocou tlačidiel HORE a DOLU a stlačte tlačidlo OK.

Kód SAID sa skladá z 13 číslic a písmen. Kód SAID svojho spotrebiča si môžete zaznamenať tu:



SAID: _____

4. Dbajte, aby bol spotrebič nainštalovaný na mieste dobre pokrytom vašou Wi-Fi sieťou (dostatočne silný signál).

Na overenie signálu vašej Wi-Fi siete: zapnite router pripojením k spotrebiču, používajte len Wifi sieť a pozrite si video na Youtube o vašom inteligentnom zariadení, uistite sa, že ste v blízkosti spotrebiča..

5. Ak váš router podporuje WPS 2.0 (alebo vyššie), postupujte pri pripojení spotrebiča k routeru podľa postupu automatického nastavenia. Ak váš router nepodporuje WPS, postupujte podľa postupu manuálneho nastavenia.

POSTUP AUTOMATICKÉHO NASTAVENIA

Tento postup sa dá použiť, iba ak váš router podporuje WPS 2.0 (alebo vyššie)

1. Zapnite router a aktivujte funkciu WPS (chránené nastavenie Wi-Fi). Rozsvieti sa kontrolka WPS a funkcia zostane aktívna si 2 minúty.

2. Kým je WPS zapnuté, stlačte tlačidlo diaľkového ovládania. Bude fungovať ako skratka k menu Live. Inak v ponuke Nastavenia zvolte ponuku Live pomocou tlačidiel HORE a DOLU a stlačte OK.

3. Na displeji zvolte funkciu Nastavenie pomocou tlačidiel HORE a DOLU a stlačte OK. Začne rýchlo blikať kontrolka stavu pripojenia.



4. Keď sa nadviaže spojenie s routerom, kontrolka stavu pripojenia začne blikať pomaly. Keď kontrolka stavu pripojenia svieti stále, spojenie je nadviazané a sušička je pripojená na internet.



5. Postup nastavenia je ukončený.

POSTUP MANUÁLNEHO NASTAVENIA

Tento postup využíva technológiu Micro Access Point a je možné ho použiť, ak váš router nepodporuje WPS 2.0.

1. Pred začiatkom procesu nastavenia si poznamenajte názov vašej bezdrôtovej siete (SSID), jej HESLO a kód SAID sušičky.

2. Zapnite router a presvedčte sa, či pripojenie na internet funguje.

3. Stlačte tlačidlo diaľkového ovládania. Bude fungovať ako skratka k menu Live. Inak v ponuke Nastavenia zvolte ponuku Live pomocou tlačidiel HORE a DOLU a stlačte OK.



4. Zvolte funkciu Nastavenie v menu Live pomocou tlačidiel HORE a DOLU a stlačte OK. Sušička vytvorí bezdrôtovú sieť (SSID). Názov siete sa skladá z predpony „WP_“, za ktorou nasleduje MAC adresa (napr. WP_88_A1_23_6F_78_C3).



Začne rýchlo blikať kontrolka stavu pripojenia.



5. Zapnite WiFi na svojom inteligentnom zariadení.

6. Vyhľadajte vo svojom zariadení bezdrôtovú sieť (SSID) sušičky a zvolte ju. Bude vyzeráť takto

WP_XX_XX_XX_XX_XX_XX

kde „XX“ sú písmená a číslice.

Každý spotrebič má svoje vlastné SSID.

7. Keď zvolíte SSID, bude potrebné heslo. Použite kód SAID (pozri „Pred začiatkom procesu nastavenia“, bod 3) ako heslo siete bez prvých troch znakov.

SAID: ~~XXX~~-----

8. Počkajte, kým spotrebič potvrdí, že je pripojený na WP sieť.

9. Otvorte svoj obľúbený prehliadač a do okienka

adresy napíšte **192.168.10.1**.

10. Stlačte „Enter“/„Go“. Prehliadač zobrazí webovú stránku SMART. Je to konfiguračná stránka rádiového spojenia WiFi vašej sušičky.

11. Vyberte svoju domácu WiFi sieť zo zoznamu dostupných sietí.

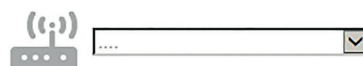

Ak je vaša domáca WiFi sieť skrytá, vyberte „Iné“ (->) a manuálne zadajte názov siete (SSID) a bezpečnostný protokol..

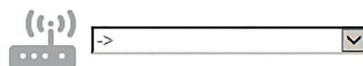

12. Zadajte heslo vašej WiFi siete. Pamätajte: pri tomto type hesiel sa rozlišujú veľké a malé písmená.

13. Kliknite na „Odoslať“ a počkajte 30 sekúnd.

14. Keď sa nadviaže spojenie s routerom, kontrolka stavu pripojenia začne blikať pomaly. Keď kontrolka stavu pripojenia svieti stále, spojenie je nadviazané a sušička je pripojená na internet.



15. Postup nastavenia je ukončený.

POSTUP RESETOVANIA

Postup resetovania treba vykonať, ak zmeníte vlastnosti nastavenia routera (názov siete a heslo) alebo ak sa vaša sušička nemôže pripojiť na cloud.

1. V ponuke Nastavenia zvolte ponuku Live pomocou tlačidiel HORE a DOLU a stlačte OK.



2. Zvolte funkciu resetovania v menu Live pomocou tlačidiel HORE a DOLU a stlačte OK na potvrdenie. Táto položka sa objaví, iba ak bola sušička nastavená.



3. Na displeji sa ukáže potvrdzujúca správa, ktorá sa vás spýta, či túto operáciu chcete vykonať. Zvolte „Áno“ pomocou tlačidiel HORE a DOLU a stlačte OK, aby ste mohli v procese odstraňovania pokračovať. Proces odstraňovania sa začne.



4. Po ukončení procesu sa na displeji zobrazí správa.

5. Ak chcete znova použiť funkciu Live, musíte zopakovať proces nastavenia.

DIAĽKOVÉ OVLÁDANIE 6th SENSE LIVE/ KAŽDODENNÉ POUŽITIE

Režim diaľkové ovládanie umožňuje ovládať sušičku na diaľku pomocou smartfónu alebo tabletu.

Funkcia diaľkového ovládania vyžaduje isté špecifické technické zariadenia a prípravné nastavenie. Podrobné informácie nájdete v časti „Funkcia 6th Sense Live / Postup nastavenia“.

1. Presvedčte sa či je router zapnutý a pripojený na internet.

2. Zapnite sušičku.



3. Vložte bielizeň, zatvorte dvierka.

4. Presvedčte sa, či trvalo svieti kontrolka Stav pripojenia.



5. Stlačte tlačidlo diaľkového ovládania. Tlačidlo sa rozsvieti, dvierka sa zamknú a tlačidlá na ovládacom paneli sa zablokujú. Jediné ovládacie prvky, ktoré sú stále aktívne, sú „diaľkové ovládanie“ a „Zap./Vyp.“. Sušička je teraz v režime diaľkové ovládanie a je pripravená na ovládanie pomocou aplikácie 6th Sense Live.



6. Pomocou aplikácie môžete nastaviť a spustiť program, zmeniť prebiehajúci program (ak to štádium programu ešte umožňuje), resetovať prebiehajúci program alebo získať informácie o stave programu.

Ak spustíte program na diaľku, na konci programu sušička automaticky skončí režim diaľkové ovládanie a vypne sa.

Pre manuálne ukončenie diaľkového ovládania, znovu stlačte tlačidlo diaľkového ovládania. Znovu budete môcť ovládať sušičku pomocou ovládacieho panelu na sušičke.

FUNKCIA 6th SENSE LIVE/ČASTO KLADENÉ OTÁZKY

OTÁZKA	ODPOVEĎ
Sú nejaké rozdiely pri používaní smartfónu (alebo tabletu) s operačným systémom Android alebo iOS?	Môžete používať hociktorý operačný systém, nie sú v tom nijaké rozdiely.
Ktoré WiFi protokoly spotrebič podporuje?	Rádio inštalované v sušičke podporuje WiFi b/g/n pre európske krajiny.
Ktorá verzia WPS je podporovaná?	Spotrebič podporuje WPS 2.0 alebo vyššie. Ak chcete zistiť, aké WPS používa váš router, pozrite sa do dokumentácie routera.
Ktoré nastavenia/konfigurácia musia byť nastavené v softvéri routera?	Požadované nastavenia sú: <ul style="list-style-type: none"> • 2,4 GHz pásmo, WiFi b/g/n • DHCP a NAT aktivované Ďalšie informácie nájdete v dokumentácii routera.
Je možné použiť tethering cez mobilné 3G namiesto routera?	Áno, ale cloudové služby sú určené pre prístroje, ktoré sú trvale pripojené na internet.
Ako môžem overiť, či moje domáce internetové pripojenie funguje a že Wi-Fi je zapnuté?	Môžete vyhľadať svoju sieť buď na tablete alebo na smartfóne a/alebo počítači a ak je sieť viditeľná, skontrolujte, či pripojenie funguje. Predtým, než to budete skúšať, nezabudnite vypnúť všetky ostatné dátové pripojenia (t.j. tie, čo máte na mobilnom telefóne).
Ako môžem nájsť názov svojej WiFi siete a heslo?	Zvyčajne je na routeri prilepený štítok s týmito údajmi. Inak napíšte URL „http://IP číslo routera“, čím sa dostanete do nastavení routera z pripojeného zariadenia.
Čo môžem urobiť, ak sa používa WiFi kanál zo susedstva?	Musíte skontrolovať kanál používaný pre vašu domácu WiFi a ak ten kanál už používa iný router, donúťte router používať kanál bez rušenia. Ďalšie informácie nájdete v dokumentácii routera.
Ako overím, že je zapnutá WiFi funkčnosť spotrebiča?	Overte, či stabilne svieti kontrolka stavu pripojenia. Pomocou svojho inteligentného prístroja skontrolujte v aplikácii 6 th Sense Live, či je sieť spotrebiča viditeľná a pripojená ku cloudu.
Aká musí byť vzdialenosť medzi routerom a sušičkou?	Pokrytie je značne závislé od materiálu, z ktorého sú steny. Silu signálu môžete overiť dvoma spôsobmi. Ak je rádiové zariadenie sušičky už zabezpečené, silu signálu môžete skontrolovať v ponuke Live. Ak je hodnota RSSI vyššia ako – 75, pripojenie je dobré (napr. – 60, pripojenie je dobré; – 80 pripojenie je zlé). <ul style="list-style-type: none"> • Ak rádiové spojenie sušičky ešte nie je zabezpečené, musíte skontrolovať silu signálu pomocou tabletu (alebo iného bezdrôtového zariadenia domácej siete) v blízkosti sušičky (na zistenie sily signálu existujú špecifické softvérové nástroje, ktoré sa dajú stiahnuť z internetu).
Môže niečo brániť signálu, aby sa dostal k spotrebiču?	Overte, či nemáte prístroje, ktoré využívajú celú šírku pásma internetu a presvedčte sa, či všetky domáce prístroje pripojené na internet nepresahujú maximálny limit routera pre pripojené zariadenia.
Čo môžem urobiť, ak moje bezdrôtové pripojenie nedosahuje po sušičku?	Musíte použiť špeciálne zariadenie na rozšírenie pokrytia vašej domácej WiFi, ako sú Access Point, WiFi opakovače alebo Power-line bridge (nedodávané so sušičkou).

OTÁZKA	ODPOVEĎ
Vymenil som router, čo mám urobiť?	Môžete si buď zachovať tie isté vlastnosti nastavenia (názov siete a heslo) alebo vymazať zo spotrebiča predchádzajúce nastavenia (postup resetovania) a vykonať proces nastavenia znova (pozri „Live-dialkové ovládanie/postup nastavenia“).
Zmenil som nastavenie domácej siete, čo mám urobiť?	Musíte vymazať zo spotrebiča predchádzajúce nastavenia (postup resetovania) a vykonať proces nastavenia znova (pozri „Live-dialkové ovládanie/postup nastavenia“).
Čo sa stane v prípade výpadku prúdu?	Keď sa dodávka prúdu obnoví, diaľkové ovládanie bude deaktivované. <ul style="list-style-type: none"> • Ak je sušička v režime „Dokončiť o“, odpočítavanie odloženia pokračuje automaticky a fáza sušenia sa spustí tak, ako bolo naplánované. • Ak sušička sušila, po obnovení dodávky prúdu bude pokračovať tam, kde prestala. Nie je potrebné znova stlačiť ŠTART, aj keď je diaľkové ovládanie deaktivované.
Čo môžem urobiť, ak kontrolka stavu pripojenia stále pomaly bliká a vôbec sa nerozsvieti nastalo?	Ak sa kontrolka stavu pripojenia nerozsvieti nastalo, sušička bola úspešne pripojená k routeru, ale nemôže sa pripojiť na internet. Aby sa spotrebič pripojil na internet, musíte skontrolovať router a/alebo nastavenia nosiča. <i>Správne nastavenia routera:</i> NAT musí byť zapnutý; Firewall a DHCP musia byť správne nastavené. Podporované šifrovanie hesla: WEP, WPA, WPA2. Overtite si to v návode k routeru. <i>Nastavenia nosiča:</i> Ak váš poskytovateľ internetu stanovil počet MAC adries, ktoré sa môžu pripojiť na internet, možno nebudete môcť pripojiť sušičku ku cloudu. MAC adresa je jedinečná identifikácia zariadenia, napr. vášho počítača. Spýtajte sa svojho poskytovateľa internetu na postupy pre pripojenie nového zariadenia, iného ako počítač (napr. sušičky) na internet.
Kde nájdem MAC adresu sušičky?	V ponuke Nastavenia zvolte ponuku Live pomocou tlačidiel HORE a DOLU a stlačte OK. V ponuke Live zvolte položku MAC pomocou tlačidiel HORE a DOLU a stlačte OK. MAC adresu tvorí kombinácia číslíc a písmen.

ÚSPORA ENERGIE

FUNKCIA AUTOMATICKÉHO VYPNUTIA

Sušička je skonštruovaná tak, aby šetrila energiu. Preto sa štvrt hodiny po skončení programu automaticky vypne.

Čas od ukončenia programu do automatického vypnutia (= Eko režim) môže byť predĺžený alebo funkcia automatického vypnutia môže byť dokonca vypnutá. Pozrite časť FUNKCIE / NASTAVENIA

RADY NA ÚSPORU ENERGIE

- Aby ste skrátili čas sušenia, dbajte na to, aby bola v programe sušenia bielizeň vyžmýkaná najvyššou možnou rýchlosťou žmýkania. Takto sa znižuje obsah vlhkosti v bielizni.

- Odporúča sa sušiť plnú náplň, ako je uvedené v tabuľke programov. takýmto spôsobom optimalizujete relatívnu spotrebu energie.

- Nevysušajte bielizeň nadmerne.

- Po každom cykle sušenia vyčistite dverový filter.

- Po každom piatom cykle sušenia vyčistite dnový filter.

- Optimálna teplota okolitého vzduchu pre sušičku je medzi 15 a 20 °C. V prípade vyššej teploty miestnosť vetrajte.

- Pri *Jemný programe* sa odporúča iba malá náplň.

- Pri sušení bavlnenej alebo syntetickej bielizne používajte spolu náplň *Na žehlenie* a *Do skrine*. Začnite program s úrovňou sušenia *Na žehlenie*. Na konci programu vyberte bielizeň, ktorá sa bude žehliť. Zvyšnú náplň dosušte s úrovňou sušenia *Do skrine*.

- Na naprogramovanie a spustenie sušičky, kým sú náklady na energiu nižšie, použite režim **DIALKOVÉ OVLÁDANIE**

ČISTENIE A ÚDRŽBA

⚠ VAROVANIE

Na čistenie sušičky
nepoužívajte horľavé
kvapaliny.

Pred čistením a údržbou sušičku vypnite.

VYPRÁZDNIENIE NÁDRŽE NA VODU

Ak odtoková hadica nie je pripojená do kanalizácie,
nádrž na vodu vyprázdňte po každom programe
(pozrite NÁVOD NA INŠTALÁCIU).

1. Uchopte rukoväť a opatrne vytiahnite nádrž na vodu. Plnú nádrž na vodu držte oboma rukami.

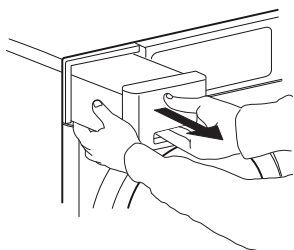

2. Vylejte vodu.

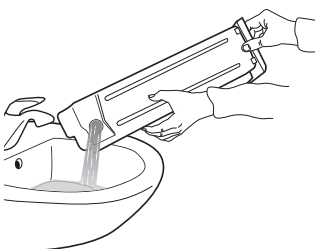

3. Nádrž na vodu zasunúť na miesto. Presvedčte sa, či je dôkladne zasunutá v priehradke.

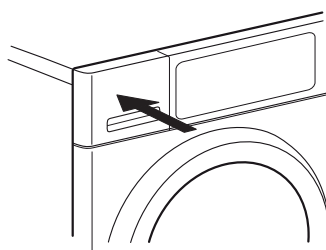

ČISTENIE DVEROVÉHO FILTRA

Dverový filter čistite po každom programe. Dbajte, aby bola bielizeň vyložená. Otvorte dverka.

- 1.** Dverový filter vyberiete tak, že ho vytiahnete nahor.

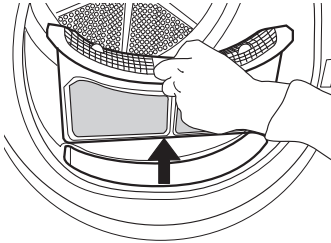

- 2.** Stlačte tlačidlo na otvorenie dverového filtra.

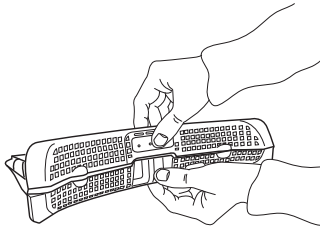

- 3.** Rukou opatrne vyberte všetok vlákňitý prach usadený na sitku. Ak je to potrebné, sitko možno očistiť aj pod tečúcou vodou pomocou mäkkej kefky.

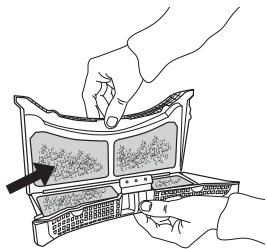

- 4.** Priehradku filtra vyčistite mäkkou handričkou alebo opatrne povysávajte.

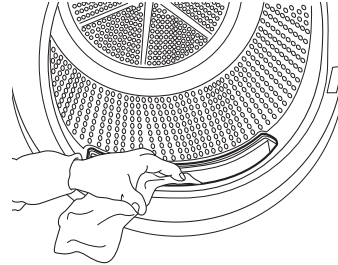

- 5.** Filter zatvorte a zasuňte ho správnym smerom, tak aby úplne zapadol do priehradky filtra.

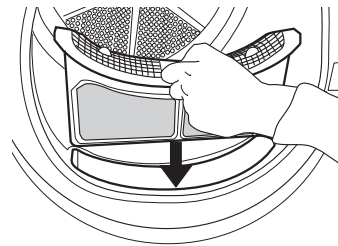

ČISTENIE DNOVÉHO FILTRA

Dnový filter vyčistíte po každom piatom programe.

1. Otvorte dnové veko.

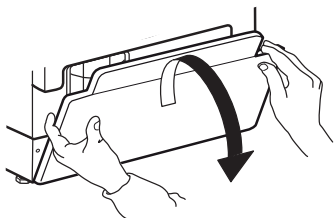

2. Uchopte rukoväť a vytiahnite dnový filter.

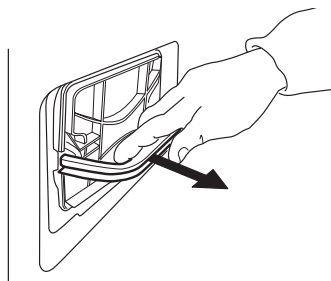

3. Z dnového filtra vyberte penu, aby ste ho mohli vyčistiť.

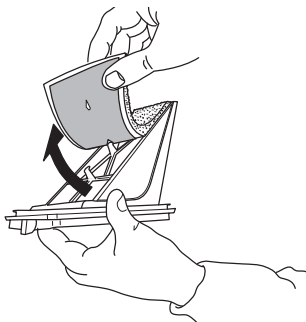

4. Vyčistite penu a filter ručne alebo pod tečúcou vodou. Neumývajte penový filter v práčke.

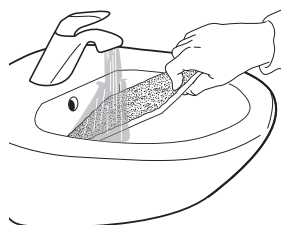

5. Opatrne vyžmýkajte penovú výplň filtra. Nevkladajte ju do dnového filtra, ak z nej ešte kvapká voda.



6. Upevnite penu do dnového filtra.

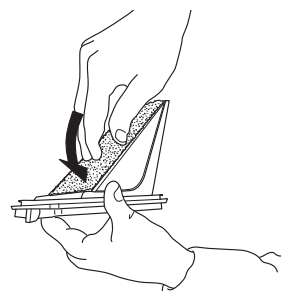

7. Vyčistite priehradku filtra vlhkou handrou alebo opatrne vysávačom.

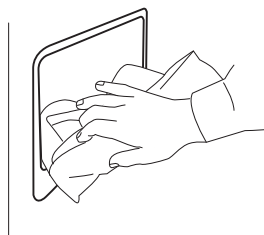

8. Vložte dnový filter naspäť. Presvedčte sa, či je dôkladne zasunutá v priehradke filtra.

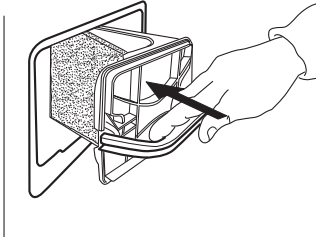

9. Zaklapnite držiak filtra nadol.

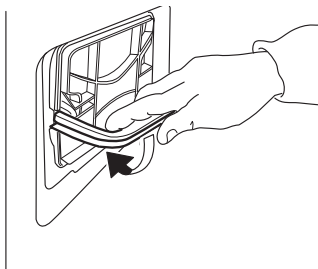

10. Zatvorte dnové veko.

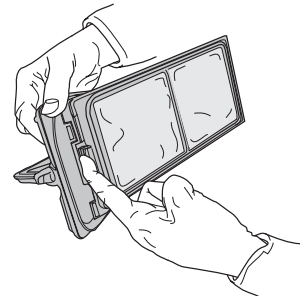
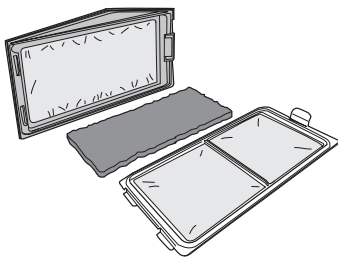
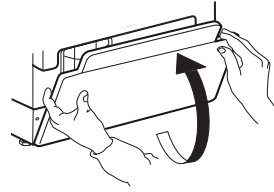

Vďaka tomu vám spotrebič bude slúžiť čo NAJLEPŠIE!

Nezabudnite po každom naplnení vyprázdniť nádobu na vodu (pozri obrázok č. 1 na poslednej strane).

Nezabudnite po každom použití vyčistiť dverový filter (pozri obrázok č. 2 na poslednej strane) a jednotku spodného filtra (pozri obrázok č. 3 na poslednej strane) – **Niektoré modely sú vybavené inými filtermi, preto niektoré nákresy môžu byť odlišné od filtra nachádzajúceho sa v sušičke. Je potrebné vyčistiť všetky časti filtra.**

ČISTENIE SUŠIČKY ZVONKA

Vonkajšie časti sušičky čistite mäkkou vlhkou handričkou.

Na čistenie ovládacieho panela nepoužívajte čistiace prostriedky na sklo alebo univerzálne čistiace prostriedky, čistiace prášky ani podobné prípravky – mohli by poškodiť povrchy.



OBRÁTENIE OTVÁRANIA DVERÍ

V prípade potreby možno otváranie dverí obrátiť. Budete na to potrebovať kliešte a krížový skrutkovač.

Odporúča sa, aby vám pri odmontovaní a upevňovaní dverí niekto pomáhal. Presvedčte sa, či je kábel sušička odpojený od elektriny. Otvorte dvierka sušičky.

- 1.** Vyberte dve skrutky, ktoré sa nachádzajú nad a pod zámkom dverí, vľavo od otvoru dverí.

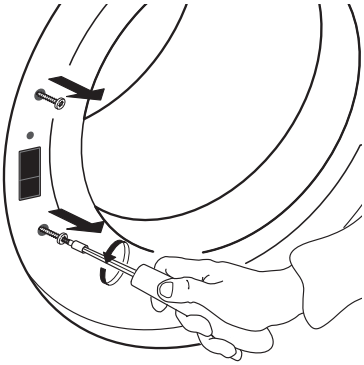

- 2.** Malým skrutkovačom stlačte malý gombík nad zámkom dverí. Zároveň posuňte nahor zámku dverí a prstom ju potiahnite k sebe.

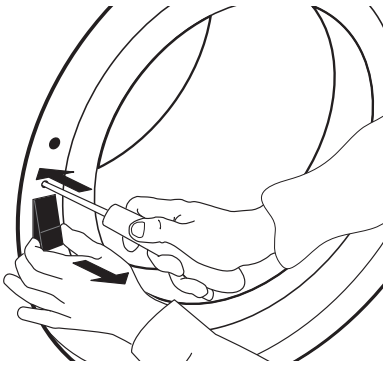

- 3.** Vyberte dve skrutky na pánte dverí.

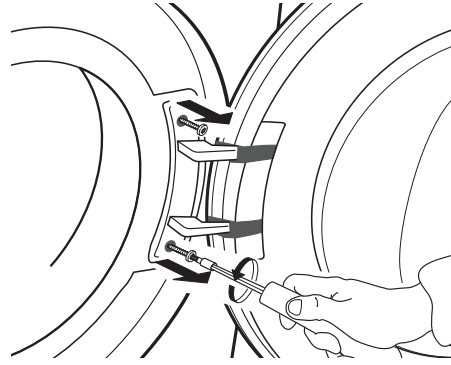

- 4.** Vyberte dvierka a opatrne ich obrátene položte na deku alebo niečo podobné.

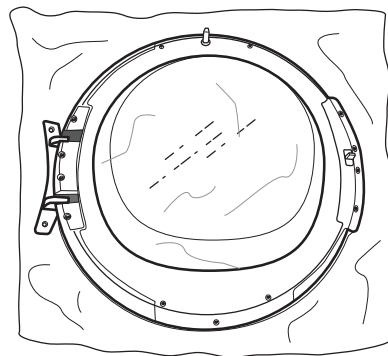
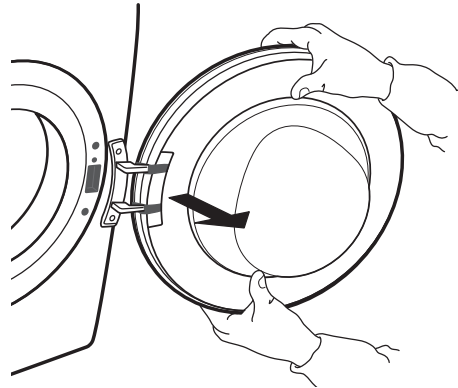

5. Odskrutkujte spodnú skrutku, čím uvoľníte krycí rám na prednej strane dvierok.

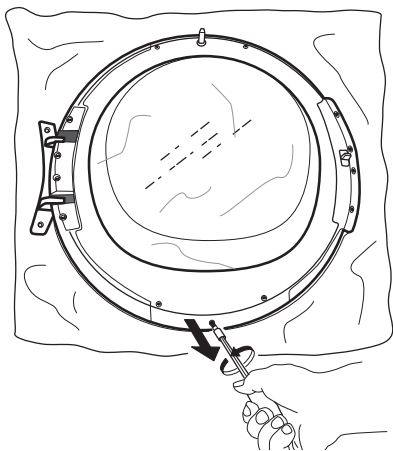

6. Obráťte dvierka a položte ich na sklo dvierok.

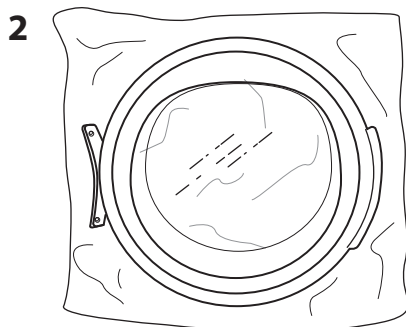
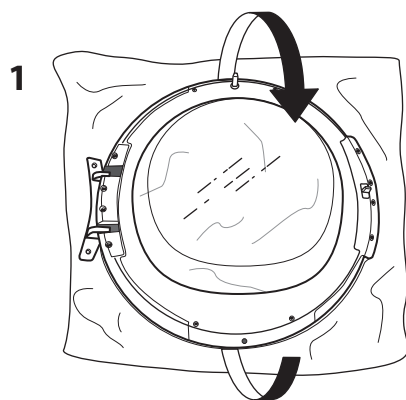

7. Opatrne otáčajte rám dvierok v smere hodinových ručičiek a vyberte ho.

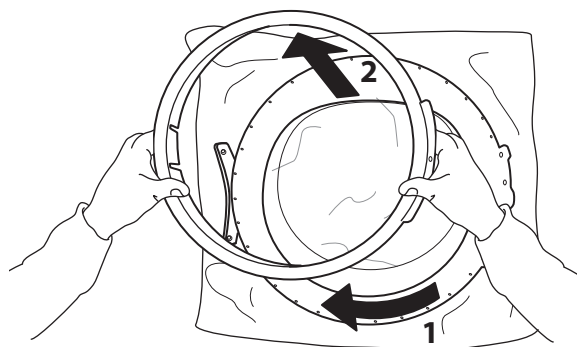

8. Znovu dvierka prevráťte a položte ich obrátene.

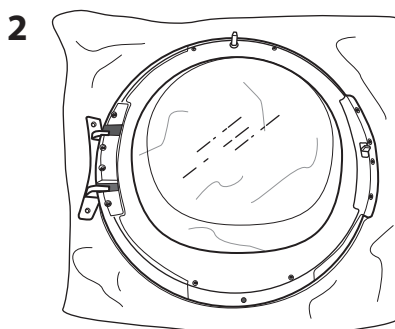
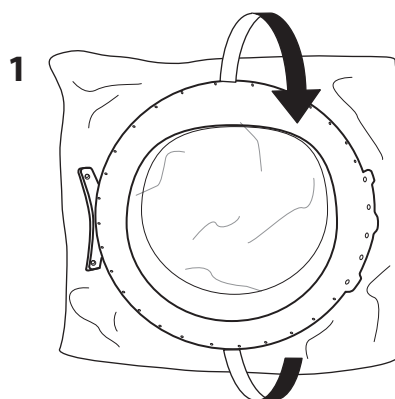

9. Vyberte dve bočné skrutky. Urobte to na oboch stranách dvierok.

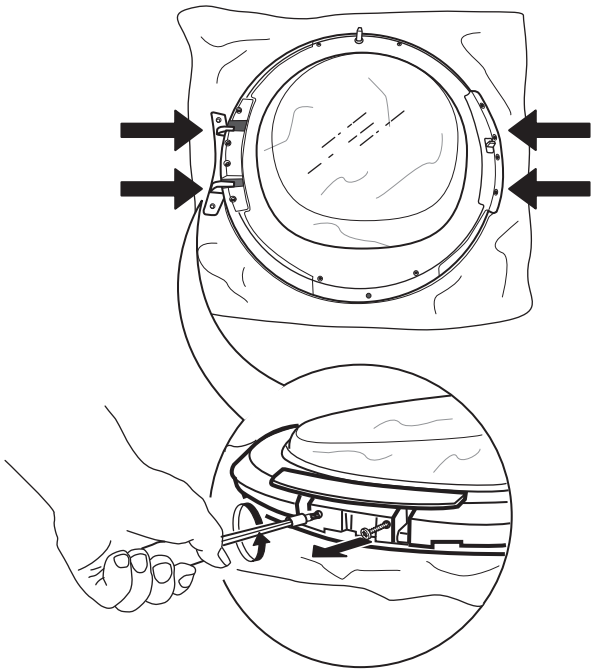

10. Vyberte 4 vnútorné skrutky na každej strane dvierok.

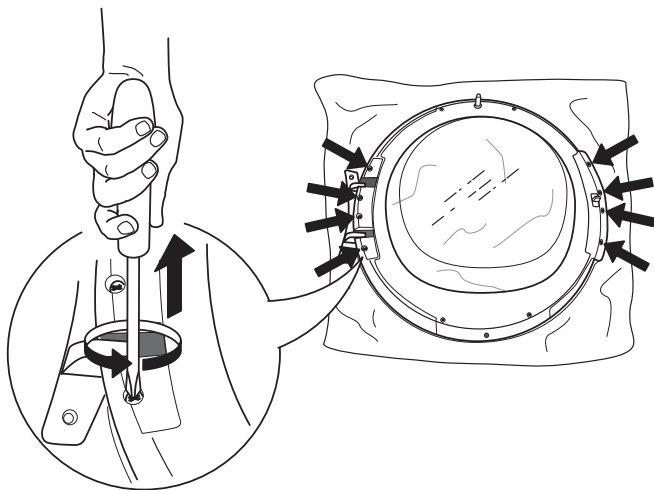

11. Vyberte bočné časti na každej strane dvierok.

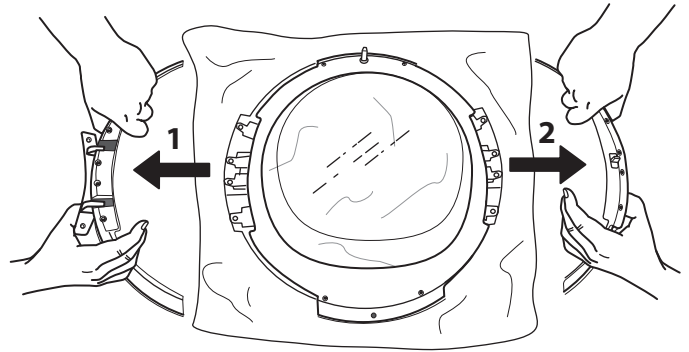

12. Vymeňte bočné časti a znova ich nasadte.

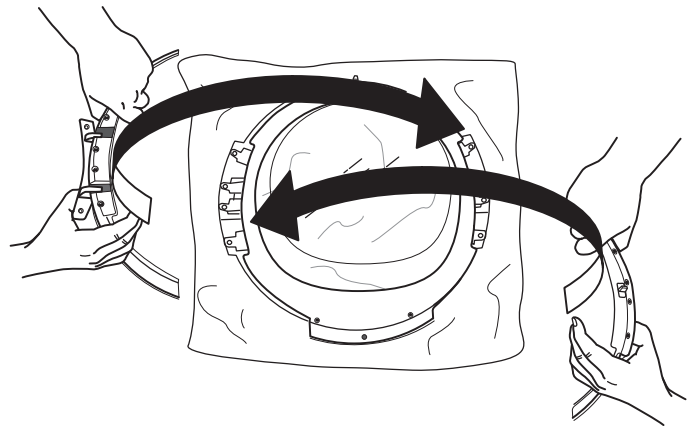

13. Znovu pripevnite 2 bočné skrutky na oboch stranách dvierok.

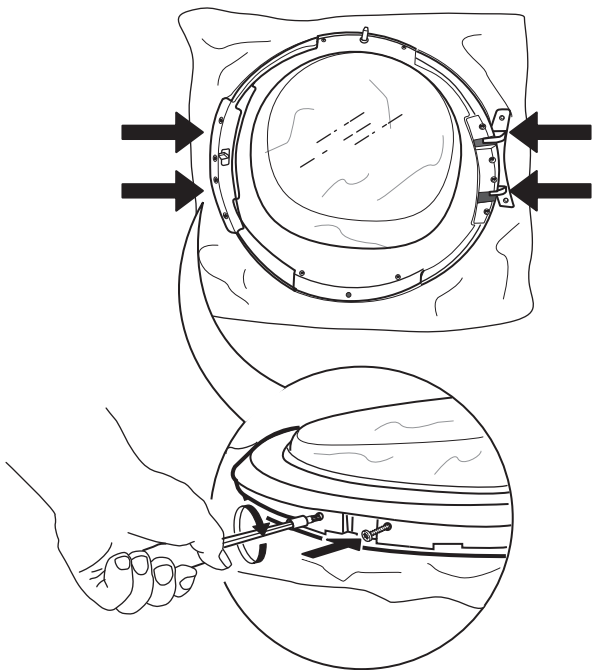

14. Znovu pripevnite 4 vnútorné skrutky na každej strane.

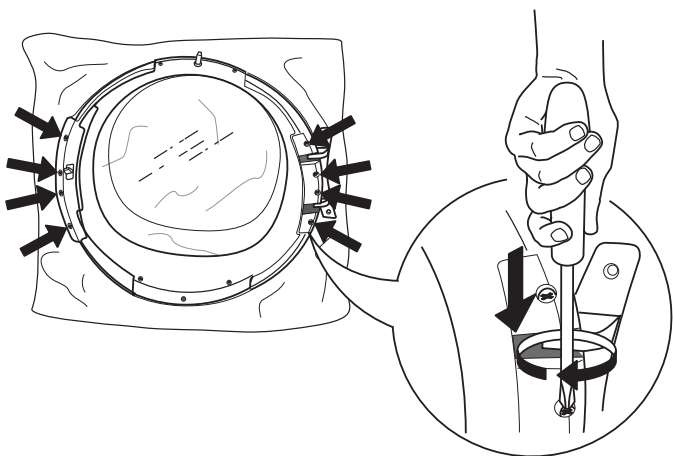

15. Obráťte dvierka a položte ich na sklo dvierok.

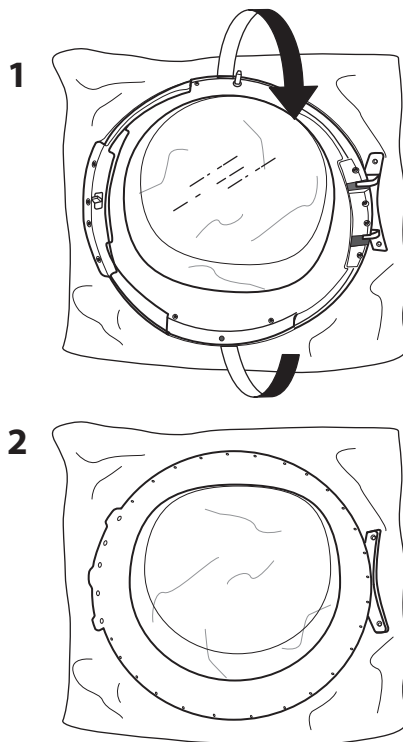

16. Nasadte rám dvierok.

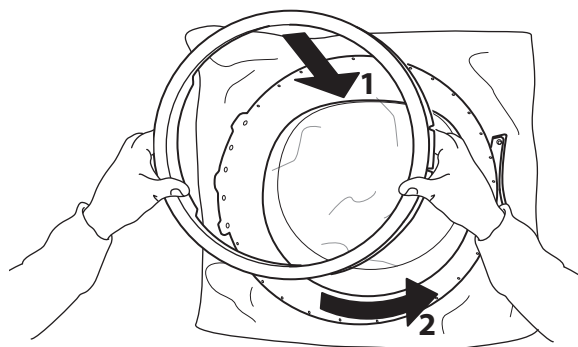

17. Znovu dvierka prevráťte a položte ich obrátene. Pripevnite spodnú skrutku.

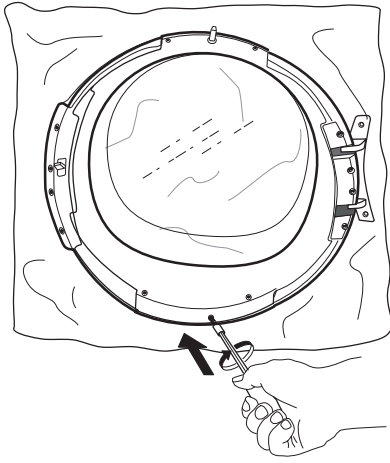

18. Vložte zámku dvierok na pravú stranu otvoru dvierok. Úplne ju vtlačte do diery a posuňte kúsok dolu, až malý gombík zámky dvierok zapadne.

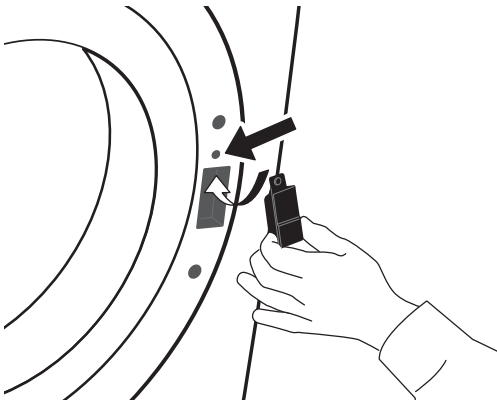

19. Pripevnite dve skrutky nad a pod zámkou dvierok na pravej strane otvoru dvierok.

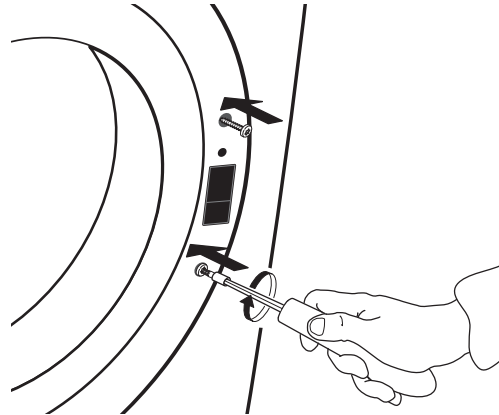

20. Upevnite dvierka na ľavú stranu otvoru dvierok zaskrutkovaním dvoch skrutiek.

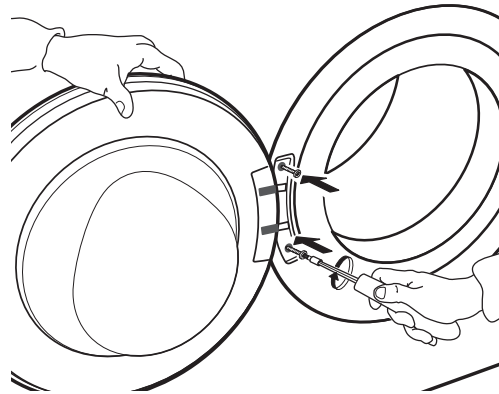

SPRIEVODCA ODSTRAŇOVANÍM PORÚCH A POPREDAJNÝ SERVIS

Vaša sušička je vybavená rôznymi automatickými bezpečnostnými funkciami. Umožňujú odhaliť poruchy v krátkom čase a bezpečnostný systém môže vhodne zasiahnuť. Tieto poruchy často nebývajú závažné a dajú sa odstrániť za niekoľko minút.

<i>Problém</i>	<i>Možná příčina</i>	<i>Riešenie</i>
SUŠENIE TRVÁ PRIDLHO BIELIZEŇ NIE JE DOSŤ SUCHÁ	Zvolený program nie je optimálny pre druh bielizne	<ul style="list-style-type: none">• Vyberte program, ktorý sa najlepšie hodí pre tento typ bielizne, pozrite v časti PROGRAMY
	Dverový a dnový filter sú upchaté	<ul style="list-style-type: none">• Vyčistite filtre podľa pokynov v časti STAROSTLIVOSŤ A ÚDRŽBA
	Bielizeň je príliš vlhká	<ul style="list-style-type: none">• Dbajte, aby bola bielizeň pred sušením vyžmýkaná pri maximálnej rýchlosti žmýkania. Ak sa bielizeň žmýkala rýchlosťou nižšou ako 800 ot/min, nádrž na vodu sa môže počas programu sušenia celkom naplniť.
	Okolité teplota je príliš vysoká	<ul style="list-style-type: none">• Ideálna okolité teplota je medzi 15 a 20 °C. Ak je okolité teplota vyššia, miestnosť vetrajte.
SUŠIČKA SA NESPUSTÍ ANI PO STLAČENÍ „ŠTART/PAUZA“	Dvierka nie sú správne zatvorené	<ul style="list-style-type: none">• Zatlačte dvierka, až kým sa neozve kliknutie
	Je aktivovaná funkcia „Blokovanie tlačidiel“	<ul style="list-style-type: none">• Stlačte a podržte tlačidlo so symbolom kľúča, až kým displej neukáže, že tlačidlá sú odomknuté.

<i>Problém</i>	<i>Možná příčina</i>	<i>Riešenie</i>
POD SUŠIČKOU SÚ KVAPKY VODY	<p>Dnový filter nie je vložený správne</p> <p>Na tesnení dnového filtra alebo dvierok zostal usadený vlákniť prach</p> <p>Nádrž na vodu nie je vložená správne</p> <p>Priame pripojenie odtoku nefunguje správne</p> <p>Sušička nestojí vodorovne</p>	<ul style="list-style-type: none">• Skontrolujte polohu dnového filtra a presvedčte sa, či je celkom zasunutý do priehradky filtra.• Odstráňte zvyšky vlákniťho prachu z gumových tesnení dnového filtra a tesnení dvierok.• Zatlačte nádrž na vodu a presvedčte sa, či je celkom zasunutá do priehradky nádrže.• Skontrolujte pripojenie odtoku a presvedčte sa, či voda môže odtekať.• Skontrolujte vodorovnú polohu sušičky na vrchnej doske pomocou vodováhy, v prípade potreby upravte nožičky sušičky. (pozrite NÁVOD NA INŠTALÁCIU).

UKAZOVATEĽ PORÚCH A SPRÁVY O PORUCHÁCH

Dbajte, aby ste

- vyprázdnili nádrž na vodu po každom programe
- vyčistili dverový filter po každom programe
- vyčistili dnový filter po každom piatom programe

<i>Chybová kontrolka</i>	<i>Hlásenie na displeji</i>	<i>Možná príčina</i>	<i>Riešenie</i>
	NÁDRŽ NA VODU PLNÁ	Nádrž na vodu môže byť <ul style="list-style-type: none"> • plná vody • nesprávne uložený 	<ul style="list-style-type: none"> • Vyprázdnite nádrž na vodu. Dávajte pozor, aby ste ju potom opäť riadne vložili na miesto. • Zatlačte nádrž na vodu a presvedčte sa, či je správne zasunutá do priehradky nádrže.
	VYČISTIŤ SPODNÝ FILTER	Dnový filter môže byť <ul style="list-style-type: none"> • upchatý vláknitým prachom • nesprávne uložený 	<ul style="list-style-type: none"> • Vyčistite dnový filter. Dávajte pozor, aby ste ho potom opäť riadne vložili na miesto • Zatlačte dnový filter a posuňte uvoľňovacie páčky do zvislej polohy, aby ste sa presvedčili, či je filter správne vložený do priehradky filtra. Zatvorte záklopku.
	VYČIS. FILTER DVERÍ	Dverový filter môže byť <ul style="list-style-type: none"> • upchatý vláknitým prachom • nesprávne uložený 	<ul style="list-style-type: none"> • Vyberte a vyčistite dverový filter. Dajte pozor, aby ste ho potom poriadne vložili naspäť, tak aby celkom zapadol do priehradky filtra. • Skontrolujte polohu dverového filtra. Presvedčte sa, či je dôkladne zasunutý v priehradke filtra.

Pokyny pre vyprázdnenie nádrže na vodu alebo čistenie filtrov nájdete v časti STAROSTLIVOSŤ A ÚDRŽBA.

V nasledujúcom texte nájdete prehľad možných príčin a riešení chýb.

Ak problém pretrváva, aj keď ste postupovali podľa pokynov uvedených ďalej, stlačte a podržte Zap./Vyp. aspoň na tri sekundy. Ak sa ukazovateľ poruchy zjaví aj potom, vypnite sušičku, vytriahnite napájací kábel zo zásuvky a obráťte sa na náš popredajný servis.

<i>Chybová kontrolka</i>	<i>Hlásenie na displeji</i>	<i>Možná príčina</i>	<i>Riešenie</i>
	F01 až F04	Porucha komponentu	Stlačte a podržte Zap./Vyp. aspoň na 3 sekundy.
	F05 až F09	Porucha komponentu	Vypnite sušičku a vytriahnite napájací kábel zo zásuvky. Okamžite otvorte dvierka a vyberte bielizeň, aby teplo mohlo uniknúť. Dbajte, aby bola okolitá teplota medzi 5 °C a 35 °C. Počkajte asi hodinu. Zastrčte napájací kábel sušičky do zásuvky, naplňte ju a znova spustíte program. Ak porucha pretrváva, volajte popredajný servis.
	F10 až F24	Porucha komponentu	Vypnite sušičku a vytriahnite napájací kábel zo zásuvky. Počkajte asi pol hodiny. Zastrčte napájací kábel sušičky do zásuvky a znova spustíte program. Ak porucha pretrváva, volajte popredajný servis.

PREPRAVA A MANIPULÁCIA

VAROVANIE

Nikdy nezdvíhajte sušičku za vrchnú dosku.

1. Odpojte sušičku od prúdu.

.....

2. Presvedčte sa, či sú dvierka a nádrž na vodu poriadne zatvorené.

3. Ak je odtoková hadica pripojená ku kanalizácii, znovu pripevnite odtokovú hadicu na zadnú stranu sušičky (pozri Návod na inštaláciu).

POPREDAJNÝ SERVIS

PREDTÝM, NEŽ ZAVOLÁTE POPREDAJNÝ SERVIS

1. Zistite, či problém nemôžete vyriešiť sami s pomocou návrhov v **SPRIEVODCOVI ODSTRAŇOVANÍM PORÚCH**.

2. Spotrebič vypnite a znovu zapnite, aby ste zistili, či problém pretrváva.

AK PORUCHA PRETRVÁVA AJ PO VYŠŠIE UVEDENÝCH KONTROLÁCH, OBRÁŤTE SA NA NAJBLIŽŠÍ POPREDAJNÝ SERVIS

Ak potrebujete pomoc, zavolajte na číslo uvedené v záručnej knižke alebo postupujte podľa pokynov na webovej stránke **www.whirlpool.eu**

Nahláste tieto údaje:

- stručný opis poruchy,
- typ a presný model spotrebiča,
- servisné číslo (číslo uvedené po slove Service na štítku na zadnej strane sušičky).
Servisné číslo je uvedené aj na záručnom liste
- vašu úplnú adresu,
- vaše telefónne číslo.

SERVICE 0000 000 00000



Na všetky opravy používajte náš autorizovaný popredajný servis, aby bola zabezpečená náležitá oprava a použité originálne náhradné diely.

1

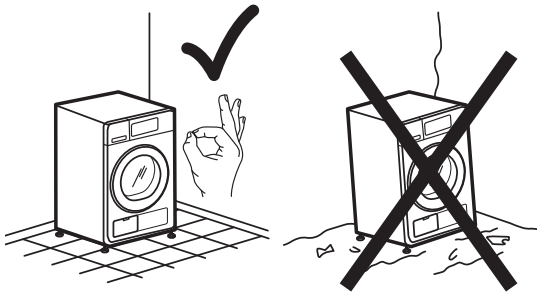

2a

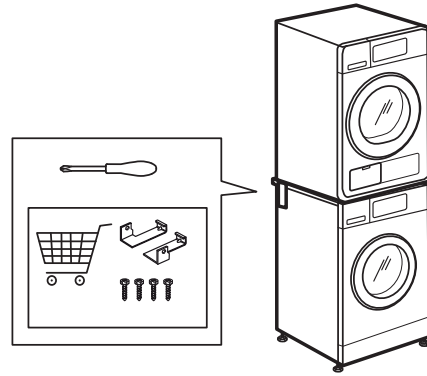

3

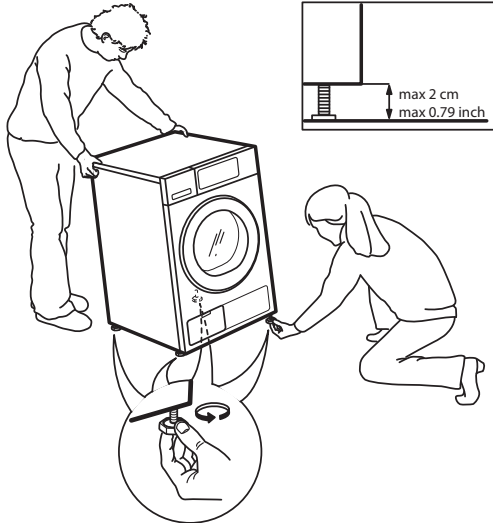

2b

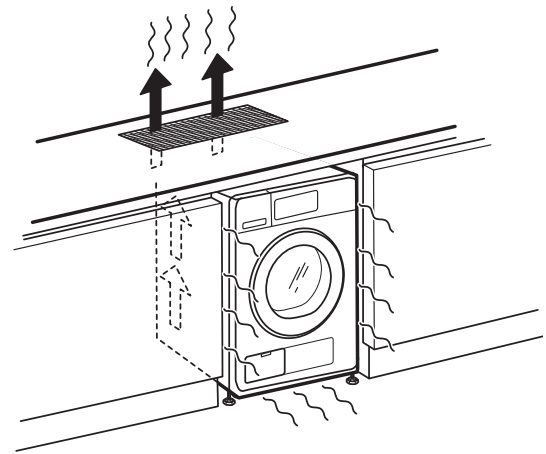

4

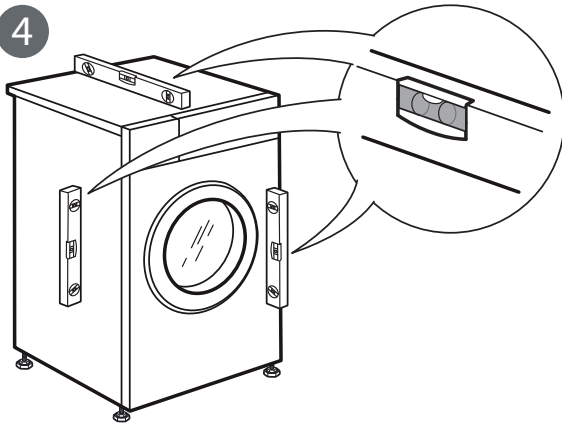

5a

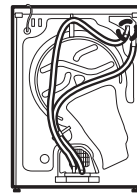

5b

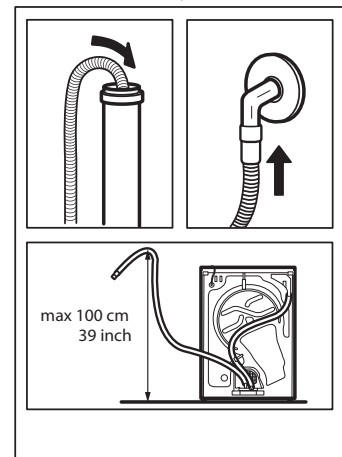
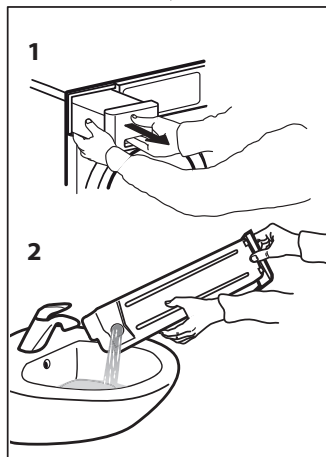
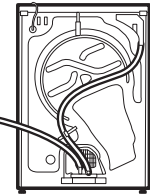

6

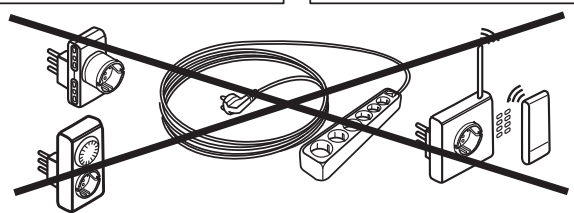
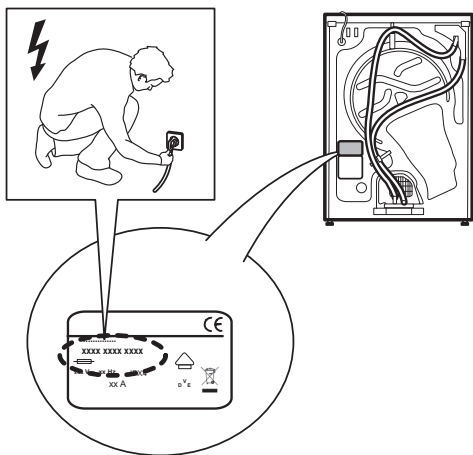

1

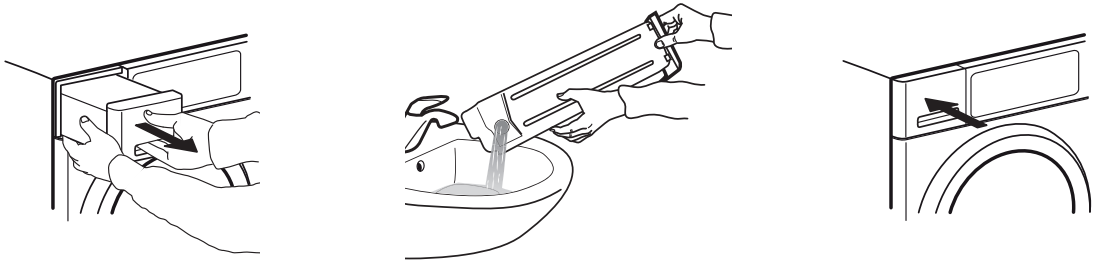

2

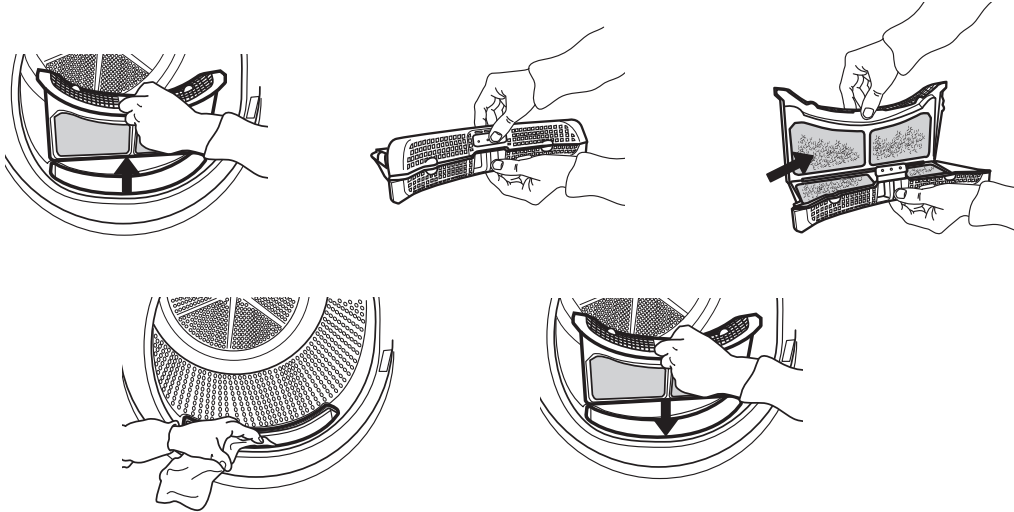

3a

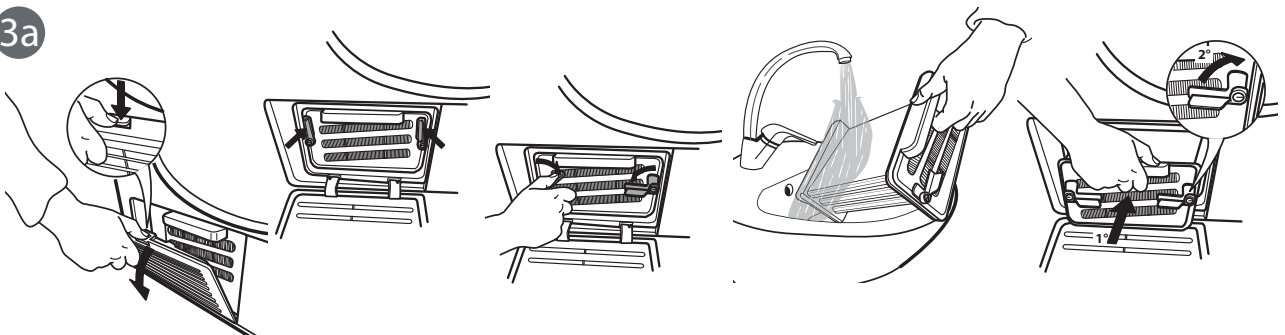

3b

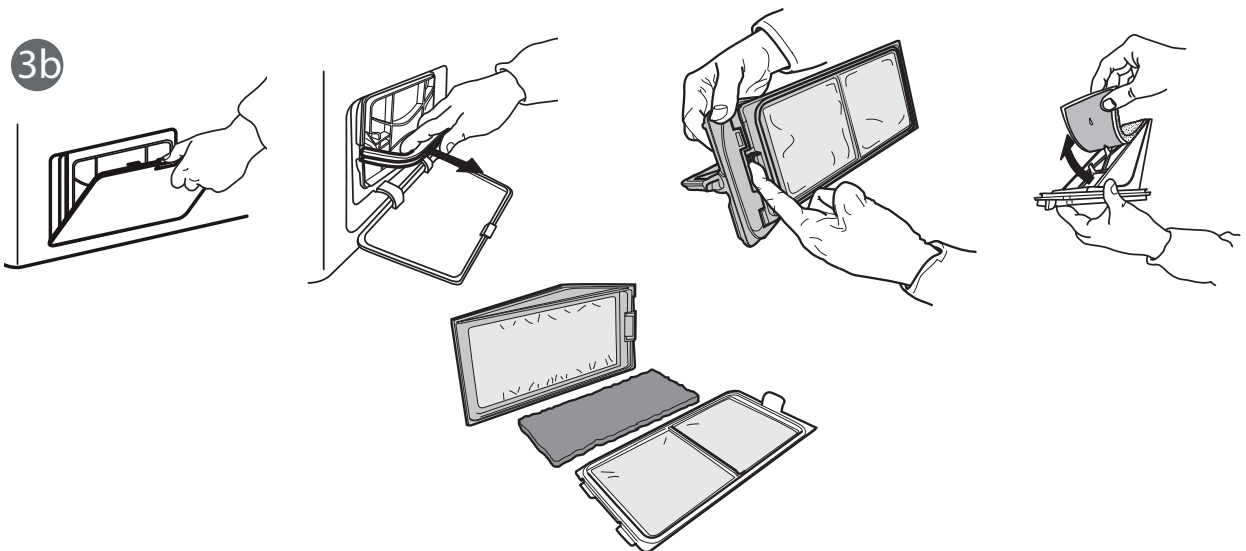

40001111275

Whirlpool