

**БЛАГОДАРИМ ВАС ЗА ПРИОБРЕТЕНИЕ ТОВАРА INDESIT.**

Для получения наиболее полного обслуживания просим Вас зарегистрировать прибор на [www.indesit.com/register](http://www.indesit.com/register)



**Перед использованием прибора внимательно прочтите руководства «Инструкция по безопасности».**



Перед эксплуатацией машины обязательно выверните и снимите транспортные болты. За более подробными инструкциями по их удалению обращайтесь к руководству «Установка».

**КОНСОЛЬ УПРАВЛЕНИЯ**

1. Кнопка ВКЛ/ВЫКЛ
2. Кнопка с индикатором ПУСК/ПАУЗА
3. Индикаторы ВЫПОЛНЕНИЯ ЦИКЛА
4. Индикатор ЛЮК ЗАБЛОКИРОВАН
5. Кнопки и индикаторы ДОПОЛНИТЕЛЬНЫХ ФУНКЦИЙ
6. Кнопка и индикатор БЛОКИРОВКИ КНОПОК
7. Кнопка ЗАДЕРЖАННОГО ПУСКА
8. Кнопка ОТЖИМ
9. Кнопка ТЕМПЕРАТУРА
10. РУКОЯТКА ВЫБОРА ПРОГРАММ
11. Кнопка Push & Go

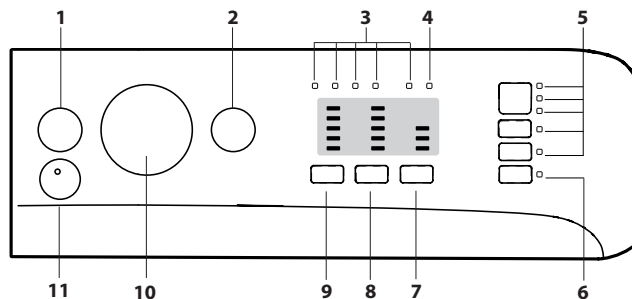

**ТАБЛИЦА ПРОГРАММ**

Программа		Температура		Максимальный отжим, обороты	Максимальная загрузка, кг	Длительность, минуты	Стиральные средства и добавки		Рекомендуемое стиральное средство	
		По умолчанию	Диапазон				Стирка	Кондиционер	Порошковое средство	Жидкое средство
1	Хлопок 30°	30°C	☼ - 30°C	1000	3.5	1:40	●	○	-	✓
2	Синтетика 30°	30°C	☼ - 30°C	1000	3.5	1:30	●	○	-	✓
3	Цветные ткани	30°C	☼ - 30°C	1000	3.5	1:35	●	○	-	✓
4	Деликатные ткани	30°C	☼ - 30°C	0	1	1:20	●	○	-	✓
5	Быстрая 30 мин	30°C	☼ - 30°C	800	3	0:30	●	○	-	✓
6	Хлопок (1-2)	40°C	☼ - 60°C	1000	7	3:50	●	○	✓	✓
7	Синтетика	40°C	☼ - 60°C	1000	3.5	2:55	●	○	✓	✓
8	Смешанное	40°C	☼ - 40°C	1000	7	2:05	●	○	-	✓
9	Есо 40-60	40°C	40°C	1000	7	3:25	●	○	✓	✓
10	Белый хлопок	60°C	☼ - 90°C	1000	7	2:30	●	○	✓	✓
11	Быстрая	20°C	☼ - 20°C	800	1.5	0:20	●	○	-	✓
12	Пух / Перо	30°C	☼ - 30°C	1000	2	1:50	●	○	-	✓
13	Шерсть	40°C	☼ - 40°C	800	1.5	1:25	●	○	-	✓
14	20°C	20°C	☼ - 20°C	1000	7	1:50	●	○	-	✓
15	Полоскание + Отжим	-	-	1000	7	0:50	-	○	-	-
16	Отжим + Слив *	-	-	1000	7	0:10	-	-	-	-

● Требуемое дозирование ○ Факультативное дозирование

Продолжительность цикла, показанная на дисплее или указанная в инструкциях, является расчетом, сделанным на основании стандартных условий. Фактическая продолжительность может варьировать в зависимости от многочисленных факторов таких как температура и давление воды на подаче, температура помещения, количество моющего средства, количество и тип загруженного белья, балансировка белья, выбранные дополнительные функции.

**Для всех испытательных учреждений:**

- 1) Программы управления в соответствии с Директивой EN 60456: задайте программу 6 с температурой 60°C.
- 2) Длительная программа хлопок: задать программу 6 с температурой 40°C.

\* При выборе программы 16 с исключением отжима машина выполняет только слив.

**ДОЗАТОР ДЛЯ СТИРАЛЬНЫХ СРЕДСТВ**

**Отделение 1:**

Не помещайте стиральное средство в это отделение.

**Отделение 2: Стиральное средство для стирки (порошковое или жидкое)**

В случае использования жидкого стирального средства рекомендуется использовать прилагающийся дозатор А для правильной дозировки.

Для использования стирального порошка вставьте дозатор в нишу В.

**Отделение 3: Добавки (кондиционер и т.д.)**

Не заливайте кондиционер выше отметки «max» на центральном стержне.

! Использовать порошковые моющие средства для белых хлопчатобумажных тканей, для предварительной мойки и мойки при температуре выше 60°C.

! Следовать рекомендациям на упаковке моющего средства.

! Чтобы вынуть дозатор, нажмите на язычок С и вытащите дозатор.

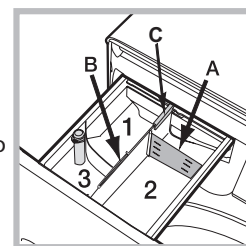

**ОПИСАНИЕ ИЗДЕЛИЯ**

1. Рабочая поверхность
2. Дозатор для стиральных средств
3. Консоль управления
4. Ручка
5. Люк
6. Сливной насос (за цоколем)
7. Цоколь (съёмный)
8. Регулируемые ножки (2)

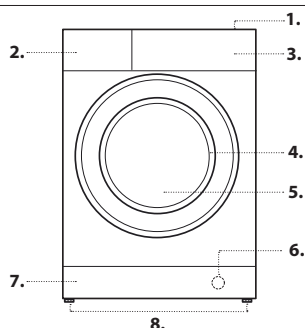

## ПРОГРАММЫ

Придерживайтесь рекомендаций, приведенных на символах стирки изделий. Значение, указанное на символе, обозначает максимальную рекомендуемую температуру для стирки данного изделия.



### Хлопок 30°

цикл при 30°C для хлопчатобумажных вещей. Позволяет сократить расход энергии для нагрева воды, сохраняя хорошие результаты стирки.

Рекомендуется для малозагрязненных вещей.

### Синтетика 30°

цикл при 30°C для синтетических вещей. Позволяет сократить расход энергии для нагрева воды, сохраняя хорошие результаты стирки.

Рекомендуется для малозагрязненных вещей.

### Цветные ткани

цикл при 30°C, позволяющий сохранить цвета. Рекомендуется для цветных вещей из хлопка или синтетических волокон. Позволяет сократить расход энергии для нагрева воды, сохраняя хорошие результаты стирки. Рекомендуется для малозагрязненных вещей.

### Деликатные ткани

для стирки очень деликатных вещей. Рекомендуется перед стиркой вывернуть вещи наизнанку. Для оптимизации результатов рекомендуется использовать жидкое стиральное средство для деликатного белья.

### Быстрая 30 мин

эта программа предназначена для быстрой стирки малозагрязненных вещей: Не рекомендуется для вещей из шерсти, шелка и для тех, которые должны стираться вручную.

### Хлопок

для стирки полотенец, нижнего белья, скатертей и пр. из прочных хлопчатобумажных тканей и льна, средне- и сильнозагрязненных.

### Синтетика

для стирки вещей из синтетических волокон (полиэстер, полиакрил, вискоза и пр.) или из смесового хлопка, среднезагрязненных.

### Смешанное

цикл при 40°C для совместной стирки хлопчатобумажных и синтетических вещей. Рекомендуется для малозагрязненных вещей.

### Есо 40-60

Для одновременной стирки одежды обычной степени загрязненности, которую необходимо стирать при температуре 40°C или 60°C. Это стандартная программа для хлопчатобумажного белья и наиболее эффективная программа по показателям экономии электроэнергии и расхода воды.

### Белый хлопок

для стирки прочных сильнозагрязненных белых и цветных вещей.

### Быстрая

Программа, которая освежит вашу одежду всего за 20 минут.

### Пух / Перо

для стирки вещей, набитых гусиным пухом, таких как одинарные пуховые одеяла (весом не более 2 кг), подушки, куртки. Рекомендуется загрузить пухо-перовые изделия в барабан машины, сложив края внутрь и не превышать ¾ объема барабана. Для оптимальной стирки рекомендуется использовать жидкое стиральное средство, заливаемое в дозатор стиральных средств.

### Шерсть

программа позволяет стирать в стиральной машине любые шерстяные вещи, даже те, на этикетках которых указан символ "ручная стирка"

Для получения оптимального результата используйте специальный стиральный порошок и не превышайте вес загрузки 1,5 кг.

### 20°C

Для стирки хлопчатобумажного белья малой степени загрязненности при температуре 20°C.

### Полоскание + Отжим

предназначена для ополаскивания и отжима.

### Отжим + Слив

предназначена для отжима и слива воды.

## ИНДИКАТОРЫ ТЕКУЩЕЙ ФАЗЫ ЦИКЛА

После выбора и запуска цикла стирки индикаторы будут загораться один за другим, показывая последовательность выполнения программы:

- Стирка
- Полоскание
- Отжим
- Слив
- Конец цикла

## ИНДИКАТОР ЛЮК ЗАБЛОКИРОВАН

Загоревшийся индикатор означает, что люк заблокирован. Во избежание повреждений, перед тем как открыть люк, необходимо дождаться, пока погаснет этот индикатор.

Если требуется открыть люк после пуска цикла, нажмите кнопку ПУСК/ПАУЗА : когда погаснет индикатор, можно открыть люк.

## ПЕРВОЕ ВКЛЮЧЕНИЕ

По завершении установки, перед началом эксплуатации необходимо произвести один цикл стирки со стиральным средством, но без белья, по программе «Самоочистка».

## ОБЫЧНОЕ ИСПОЛЬЗОВАНИЕ

Подготовьте белье к стирке, следуя рекомендациям из раздела «СОВЕТЫ И РЕКОМЕНДАЦИИ».

### Быстрое программирование

- Включите машину при помощи кнопки ВКЛ./ВЫКЛ. . Все индикаторы загорятся на несколько секунд, затем останутся включенными индикаторы настроек выбранной программы, и будет мигать индикатор ПУСК/ПАУЗА .

- Откройте люк. Загрузите в барабан белье, не превышая максимальный допустимый вес, указанный в таблице программ.

- Выньте дозатор и заполните стиральным средством специальные ванночки, как описано в разделе «ДОЗАТОР ДЛЯ СТИРАЛЬНЫХ СРЕДСТВ».

- Закройте люк.

- Нажмите на кнопку Push & Go для запуска программы стирки.

### Традиционное программирование

- Включите машину при помощи кнопки ВКЛ./ВЫКЛ. . Все индикаторы загорятся на несколько секунд, затем останутся включенными индикаторы настроек выбранной программы, и будет мигать индикатор ПУСК/ПАУЗА .

- Откройте люк. Загрузите в барабан белье, не превышая максимальный допустимый вес, указанный в Таблице программ.

- Выньте дозатор и заполните стиральным средством специальные ванночки, как описано в разделе «ДОЗАТОР ДЛЯ СТИРАЛЬНЫХ СРЕДСТВ».

- Закройте люк.

- Задайте ручейкой ПРОГРАММ нужную программу.

- Измените температуру и/или отжим: нажатием на кнопку можно постепенно уменьшить температуру вплоть до стирки в холодной воде (20°C). Нажатием на кнопку можно постепенно уменьшить скорость отжима вплоть до его исключения . При еще одном нажатии этих кнопок вернутся максимальные допустимые значения.

- Выберите желаемые дополнительные функции.

- Нажмите на кнопку ПУСК/ПАУЗА , чтобы запустить программу стирки, соответствующий индикатор загорится зеленым светом и люк будет заблокирован (индикатор горит).

## КАК ПРИОСТАНОВИТЬ ПРОГРАММУ

Для приостановки стирки нажмите на кнопку ПУСК/ПАУЗА ; индикатор загорится оранжевым светом. Если индикатор не горит, можно открыть люк машины. Для возобновления стирки с момента, когда она была прервана, вновь нажмите на кнопку ПУСК/ПАУЗА .

## КАК ОТКРЫТЬ ЛЮК В СЛУЧАЕ НЕОБХОДИМОСТИ

После запуска программы индикатор загорится, сигнализируя, что люк нельзя открывать. До тех пор, пока выполняется цикл стирки, люк останется заблокированным. Чтобы открыть люк во время выполнения программы, например, для добавления или удаления вещей, нажмите на кнопку ПУСК/ПАУЗА для перехода в режим паузы; индикатор начнет мигать оранжевым светом. Если индикатор не горит, можно открыть люк машины. Вновь нажмите на кнопку ПУСК/ПАУЗА , чтобы продолжить программу.

## КАК ИЗМЕНИТЬ РАБОТАЮЩУЮ ПРОГРАММУ СТИРКИ

Для изменения работающей программы приостановите машину в режим паузы нажатием на кнопку ПУСК/ПАУЗА (соответствующий индикатор начнет мигать оранжевым светом); затем выберите требуемый цикл и вновь нажмите кнопку ПУСК/ПАУЗА .

! Если требуется отменить уже начавшийся цикл стирки, придержите нажатой кнопку ВКЛ./ВЫКЛ. . Цикл прервется, и машина выключится.

## ЗАВЕРШЕНИЕ ПРОГРАММЫ

По завершении программы загорится индикатор ; когда индикатор погаснет , люк можно открыть. Откройте люк, выгрузите белье и выключите машину. Если не нажать кнопку ВКЛ./ВЫКЛ. , стиральная машина отключится автоматически примерно через полчаса.

## ДОПОЛНИТЕЛЬНЫЕ ФУНКЦИИ

- Если выбранная дополнительная функция является несовместимой с заданной программой, индикатор будет мигать, и такая функция не будет включена.

- Если выбранная дополнительная функция несовместима с другой, ранее заданной дополнительной функцией, загорится соответствующий индикатор и включится звуковой сигнал (3 раза), будет включена только вторая функция, ее индикатор загорится.

### Пятна

Данная функция позволяет выбрать степень загрязнения для оптимального выбора цикла стирки для удаления пятен. Степени загрязнения:

- **Еда**, пятна от пищевых продуктов и напитков.

- **Работа**, пятна от смазки и чернил.



- **Природа**, пятна от грязи и травы.

! Продолжительность цикла стирки варьирует в зависимости от выбранной степени загрязнения.

### Дополнительное полоскание

При выборе этой функции повышается эффективность ополаскивания, обеспечивая максимальное удаление стирального средства. Эта функция особенно удобна для людей с кожей, чувствительной к стиральным средствам.

## Легкая глажка

При выборе этой функции циклы стирки и отжима изменяются таким образом, чтобы сократить сминаемость белья. По завершении цикла машина производит медленное вращение барабана. Индикатор функции "Легкая глажка" и индикатор ПУСК/ПАУЗА  мигают индикатор фазы  горит, не мигая. Для завершения цикла нажмите кнопку ПУСК/ПАУЗА  или кнопку "Легкая глажка".

## Задержанный пуск

Для программирования пуска выбранной программы с задержкой нажимайте соответствующую кнопку вплоть до получения нужного времени задержки (3h-6h-9h). При четвертом нажатии кнопки эта функция отключается.

Нажатием на кнопку ПУСК/ПАУЗА  можно изменить значение задержки только в сторону уменьшения вплоть до запуска выбранной программы.

## Температура °C

Каждая программа имеет свою заданную температуру. Если Вы желаете изменить ее, нажмите на кнопку .





## Отжим

Каждая программа имеет свою заданную скорость отжима. Если Вы желаете изменить ее, нажмите на кнопку .



## **Push & Go**

Для активации цикла Push & Go держите нажатой кнопку 2 секунды. Загоревшийся индикатор означает, что цикл запущен. Цикл стирки идеально подходит для х/б и синтетических вещей, используется температура стирки 30°C и максимальная скорость отжима 1000 оборотов в минуту. Макс. загрузка 3 кг (Продолжительность цикла 45 мин.)

### *Порядок использования*

1. Загрузите белье (х/б и/или синтетическое) и закройте люк.
2. Поместите в дозатор стиральное средство и добавки.
3. Запустите программу, удерживая нажатой 2 секунды кнопку Push & Go. Соответствующий индикатор загорится зеленым светом, и люк заблокируется (индикатор  горит). ПРИМЕЧАНИЕ: Запуск стирки кнопкой Push & Go активирует автоматический цикл, рекомендуемый для х/б и синтетических вещей, параметры которого не могут быть изменены. Эта программа не позволяет добавить дополнительные функции.
- Если требуется открыть люк после запуска автоматического цикла, нажмите кнопку ПУСК/ПАУЗА ; когда погаснет индикатор , можно открыть люк. Вновь нажмите кнопку ПУСК/ПАУЗА  для возобновления программы с момента, в который она была прервана.
4. По завершении программы загорится индикатор .

## **БЛОКИРОВКА КНОПОК**

Для включения блокировки консоли управления держите кнопку нажатой примерно 2 секунды. Включенный индикатор  означает, что консоль управления заблокирована. Таким образом программа не может быть случайно изменена (за исключением кнопки ВКЛ./ВЫКЛ. , особенно если в доме дети. Для отключения блокировки консоли управления держите кнопку нажатой примерно 2 секунды.

## **СОВЕТЫ И РЕКОМЕНДАЦИИ**

### **Разделите белье по следующим признакам:**

Тип ткани (хлопок, смесовые волокна, синтетика, шерсть, вещи для ручной стирки). Цвет (отделите цветные вещи от белых, стирайте новые цветные вещи отдельно). Деликатные (мелкие вещи, типа нейлоновых колготок - вещи с крючками, типа бюстгалтеров - поместите в специальные мешочки).

### **Опорожните карманы**

такие предметы, как монеты или зажигалки могут повредить стиральную машину и барабан. Проверьте пуговицы.

## **ТЕХНИЧЕСКОЕ ОБСЛУЖИВАНИЕ И УХОД**

*Для выполнения любых операций по очистке и уходу выключите машину и выньте вилку из электрической розетки. Не используйте горючие жидкости для очистки стиральной машины.*

### **Отключить воду и напряжение**

Перекрывайте водопроводный кран после каждой стирки. Таким образом сокращается износ водопроводной системы машины и уменьшается риск утечек.



Вынимайте штепсельную вилку из сетевой розетки в процессе чистки и технического обслуживания стиральной машины.

### **Очистить стиральную машину**

Для чистки наружных и резиновых частей стиральной машины используйте тряпку, смоченную теплой водой с мылом. Не используйте растворители или абразивные чистящие средства.

Стиральная машина оснащена программой «Самоочистки» внутренних частей, которую необходимо выполнять без какого-либо белья в барабане.

Стиральное средство (в объеме 10% от рекомендуемого для малозагрязненного белья) или специальные добавки для чистки стиральной машины можно использовать в качестве вспомогательных в программе стирки. Рекомендуется выполнять программу чистки машины каждые 40 циклов стирки.

Для запуска программы нажмите одновременно кнопки  и  на 5 сек.

Программа запускается автоматически и длится примерно 70 минут. Для остановки цикла нажмите кнопку ПУСК/ПАУЗА .

### **Очистить дозатор для стиральных средств**

Промойте его под проточной водой. Эту процедуру рекомендуется выполнять часто.

### **Уход за люком и барабаном**

Оставляйте всегда люк полуоткрытым во избежание образования неприятных запахов в барабане.

### **Очистить насос**

Стиральная машина оснащена самоочищающимся насосом, не нуждающимся в техническом обслуживании. Тем не менее мелкие предметы (монеты, пуговицы) могут упасть за кожух, предохраняющий насос, расположенный в его нижней части.

! Проверьте, чтобы цикл стирки завершился, и выньте штепсельную вилку из сетевой розетки.

Для доступа к кожуху:

1. Снимите переднюю панель стиральной машины, нажав в центре, затем потяните ее вниз за края и снимите ее.
2. Раскрутите крышку сливного насоса, поворачивая ее против часовой стрелки: выход небольшого количества воды является нормальным явлением.
3. Тщательно прочистите внутри кожуха.
4. Снова закрутите крышку.
5. Верните на место переднюю панель, проверив перед ее прикреплением к машине, чтобы крюки вошли в соответствующие прорезы.

### **Проверить трубу подачи воды**

Проверяйте трубу подачи воды не реже одного раза в год. При обнаружении прорезей или трещин заменяйте ее: во время стирки высоки напор может вызвать их разрывы.

! Не пользуйтесь старыми трубами.

## **СИСТЕМА БАЛАНСИРОВКИ БЕЛЬЯ**

Перед каждым отжимом во избежание чрезмерных вибраций и для равномерного распределения белья в барабане машина производит вращения со скоростью, слегка превышающей скорость стирки. Если после нескольких попыток белье не будет правильно сбалансировано, машина произведет отжим на меньшей скорости по сравнению с предусмотренной.

## **ПРИНАДЛЕЖНОСТИ**

*Свяжитесь с нашим Центром Сервисного Обслуживания, чтобы уточнить, доступны ли следующие принадлежности для вашей модели стиральной машины.*

### **Набор для верхнего монтажа**

Благодаря этой принадлежности можно зафиксировать сушильную машину в верхней части вашей стиральной машины с целью экономии места и облегчения загрузки и выгрузки сушильной машины.

## **ТРАНСПОРТИРОВКА И ПЕРЕМЕЩЕНИЕ**

*Не поднимайте стиральную машину за верхнюю поверхность.*

Выньте штепсельную вилку из электрической розетки и закройте водопроводный кран. Проверьте, чтобы люк и дозатор со стиральными средствами были хорошо закрыты. Отсоедините заливной шланг от водопроводного крана, затем снимите сливной шланг. Слейте всю воду из труб и зафиксируйте их так, чтобы они не получили повреждения во время транспортировки. Верните на место болты транспортировки. Выполните в обратном порядке процедуру для снятия болтов транспортировки, описанную в Инструкции по монтажу.

## **УСЛОВИЯ ХРАНЕНИЯ И ТРАНСПОРТИРОВКИ**

Упакованную стиральную машину следует хранить при относительной влажности не более 80% в закрытых помещениях с естественной вентиляцией. Если машина длительное время не будет использоваться и будет храниться в не отапливаемом помещении, необходимо полностью удалить из машины воду. Перед транспортировкой машины необходимо установить транспортные винты со втулками, чтобы исключить повреждение бака стиральной машины. Транспортировать машину необходимо в рабочем положении (вертикально) любым видом крытого транспорта, надёжно закрепив её. ЗАПРЕЩАЕТСЯ подвергать стиральную машину ударным нагрузкам при погрузочно-разгрузочных работах.я болтов транспортировки, описанную в Инструкции по монтажу.

Технические данные	
Модель	BWSA 71052 L
Страна-изготовитель	Россия
Габаритные размеры	ширина 59,5 см. высота 85 см. глубина 43,5 см.
Вместимость	от 1 до 7 кг
Номинальное значение напряжения электропитания или диапазон напряжения	220-240 V ~
максимальную мощность	1850 W
Условное обозначение рода электрического тока или номинальная частота переменного тока	50 Hz
Класс защиты от поражения электрическим током	Класс защиты I
Водопроводное подсоединение	максимальное давление 1 МПа (10 бар) минимальное давление 0,05 МПа (0,5 бар) емкость барабана 48 литров
Скорость отжима	до 1000 оборотов в минуту
Программы управления в соответствии с Директивой EN 60456	программа 6; температура 60°C; загрузка 7 кг белья.
  	<p>Данное изделие соответствует следующим Директивам Европейского Сообщества:</p> <ul style="list-style-type: none"> <li>- EMC - 2014/30/EU (Электромагнитная совместимость);</li> <li>- LVD - 2014/35/EU (Низкое напряжение)</li> <li>- 2012/19/EU (WEEE)</li> <li>- и техническими регламентами ТС 004/2011, ТС 020/2011</li> </ul>
Дату производства данной техники можно получить из серийного номера, расположенного справа над штрих-кодом (S/N XXXXXXXXXXXX), следующим образом	3-ая и 4-ая цифры в S/N соответствуют последним цифрам года производства 5-ая и 6-ая цифры в S/N - неделя производства
Степень защиты от попадания твердых частиц и влаги, обеспечиваемая защитной оболочкой, за исключением низковольтного оборудования, не имеющего защиты от влаги: <b>IPX4</b>	
Класс энергопотребления	A

Соответствие классов энергоэффективности	
Информация о классе энергоэффективности, указанная на продукте	Класс энергоэффективности в соответствии с Российским законодательством
A	A
A+	A-10% (*)
A++	A-20% (*)
A+++	A-30% (*)
A+++-10%	A-40% (*)
A+++-20%	A-50% (*)
(*) на данное количество процентов показатели энергоэффективности лучше, чем у класса "А", определенного нормативными документами Российской Федерации.	



## НЕИСПРАВНОСТИ И МЕТОДЫ ИХ УСТРАНЕНИЯ

Может случиться, что ваша стиральная машина не работает. Прежде чем обратиться в Центр Сервисного обслуживания, проверьте, можно ли устранить неисправность, следуя рекомендациям, приведенным в следующем перечне.

Неисправности	Возможные причины / Методы устранения
<b>Стиральная машина не включается.</b>	Штепсельная вилка не вставлена в сетевую розетку или отходит и не обеспечивает контакта.
	В доме отключено электричество.
<b>Цикл стирки не начинается.</b>	Люк машины закрыт неплотно.
	Не была нажата кнопка ВКЛ./ВЫКЛ. ⏻
	Не была нажата кнопка ПУСК/ПАУЗА ▶⏸
	Перекрыт водопроводный кран.
	Была запрограммирована задержка запуска цикла.
<b>Стиральная машина не заливает воду (часто мигает индикатор первой фазы стирки).</b>	Водопроводный шланг не подсоединен к крану.
	Шланг согнут.
	Перекрыт водопроводный кран.
	В доме нет воды.
	Недостаточное давление воды в системе.
	Не была нажата кнопка ПУСК/ПАУЗА ▶⏸
<b>Машина непрерывно заливает и сливает воду.</b>	Сливной шланг не находится на высоте 65 – 100 см. от пола.
	Конец сливного шланга погружен в воду.
	Настенное сливное отверстие не оснащено вантузом для выпуска воздуха.
	Если после вышеперечисленных проверок неисправность не будет устранена, следует перекрыть водопроводный кран, выключить стиральную машину и обратиться в Центр Сервисного Обслуживания. Если ваша квартира находится на последних этажах здания, могут наблюдаться явления сифона, поэтому стиральная машина производит непрерывный залив и слив воды. Для устранения этой аномалии в продаже имеются специальные клапаны против явления сифона.
<b>Стиральная машина не сливает воду и не отжимает белье.</b>	В программе не предусмотрен слив: в некоторых программах его следует запускать вручную.
	Сливной шланг перегнулся.
	Включена дополнительная функция  : для завершения программы нажмите кнопку ПУСК/ПАУЗА ▶⏸
	Засорен канализационный трубопровод.
<b>Стиральная машина сильно вибрирует в процессе отжима.</b>	В момент установки стиральной машины барабан был разблокирован неправильно.
	Стиральная машина установлена неровно.
	Машина зажата между стены и мебелью.
<b>Утечки воды из стиральной машины.</b>	Плохо прикручен водопроводный шланг.
	Дозатор со стиральными средствами переполнен.
	Сливной шланг плохо закреплен.
<b>Индикаторы дополнительных функций и индикатор «ПУСК/ПАУЗА» ▶⏸ мигают, и один из индикаторов «текущая фаза» и индикатор «БЛОКИРОВКИ ЛЮКА» горят, не мигая.</b>	Выключите машину и выньте штепсельную вилку из сетевой розетки, подождите 1 минуту и вновь включите машину. Если неисправность не устраняется, обратитесь в Центр Сервисного Обслуживания .
<b>В процессе стирки образуется слишком обильная пена.</b>	Стиральное средство непригодно для стирки в стиральной машине (на упаковке должно быть указано «для стирки в стиральной машине», «для ручной и машинной стирки» или подобное).
	В дозатор было помещено чрезмерное количество стирального средства.
<b>Не включается функция Push &amp; Go.</b>	После включения машины была нажата кнопка, отличная от Push & Go. Выключите машину и нажмите кнопку Push & Go.



Вы можете скачать ИНСТРУКЦИИ ПО БЕЗОПАСНОСТИ И МОНТАЖУ, РУКОВОДСТВО ПОЛЬЗОВАТЕЛЯ, ТЕХНИЧЕСКИЙ ТАЛОН и ЭНЕРГЕТИЧЕСКИЕ ДАННЫЕ:

- посетив веб-сайт - <http://docs.indesit.eu>
- используя QR-код
- Либо обратитесь в наш Центр Сервисного Обслуживания (номер телефона указан на гарантийном талоне). При обращении в Центр Сервисного Обслуживания сообщите коды, приведенные на наклейке внутри люка.

