

(lásd az opciók leírását jobbra)

<p><b>PROGRAMVÁLASZTÓ GOMB</b> Addig nyomja meg (ismételten) a "Programok" gombot, amíg fel nem gyullad a kívánt program jelzőfénye (lásd alább a "Programtáblázat" c. részt).</p>	<p><b>START/FOLYTATÁS GOMB</b> Nyomja meg ezt a gombot a kiválasztott program elindításához: a jelzőfény felgyullad, és a program végén kialszik. Amikor az ajtót kinyitják egy mosogatási ciklus alatt, a ciklus átmenetileg szünetel: a Start jelzőfény villog. A ciklus folytatásához nyomja meg a Start gombot, és zárja be az ajtót 3 másodpercen belül.</p>	<p><b>TÖRLÉS/KI GOMB</b> Nyomja meg ezt a gombot kezelőlap kikapcsolásához. <u>Ha program futása közben nyomja meg, ez törli a folyamatban lévő programot, 1 percen belül leeresztve a vizet (0:01 látható a kijelzőn).</u> <u>Ha olyankor nyomja meg, amikor a mosogatógép ki van kapcsolva, leereszt minden lehetséges folyadékot a mosogatógépéből (1 perces folyamat).</u></p>
--	---	--

**A KÉSZÜLÉK ELSŐ ALKALOMMAL TÖRTÉNŐ HASZNÁLATA ELŐTT OLVASSA EL FIGYELMESEN A JELEN GYORS ÁTTEKINTŐ ÚTMUTATÓT ÉS A SZERELÉSI ÚTMUTATÓT!**

**A MOSOGATÓGÉP KEZELŐLAPJA A TÖRLÉS/KI GOMB KIVÉTELÉVEL BÁRMELY GOMB MEGNYOMÁSÁRA AKTIVÁLÓDIK. AZ ENERGIATAKARÉKOSSÁG ÉRDEKÉBEN A KEZELŐLAP 30 MÁSODPERC ELTELTELÉVEL AUTOMATIKUSAN INAKTÍV LESZ, HA SEMMILYEN CIKLUST NEM INDÍTOTTAK EL.**

**Az opciók és a kijelző ismertetése**

<p><b>SÓ JELZŐFÉNY</b> Amikor világít (a ciklus végén), a sótartályt fel kell tölteni.</p>	<p><b>ÖBLÍTŐSZER JELZŐFÉNY</b> Amikor világít (a ciklus végén), az öblítőszert-adagolót fel kell tölteni.</p>	<p><b>ÜZEMELÉS JELZŐFÉNY</b> A padlóra irányított LED fény jelzi, hogy a mosogatógép üzemel.</p>
--	---	--

Programtáblázat				Fogyasztás			Szárítás Fázis	
P	Programok	Elérhető speciális funkciók	Töltési ajánlások	Mosogatószér	Liter	kWh		Perc <sup>1)</sup>
1	6 <sup>th</sup> Érzékelő 40-70°C	Késleltetés Multizone	Ajánlott program rutin mosogathoz, rászáradt ételmaradékokkal (pl. EN 50242).	X	7-14	1,00-1,60	70-155	Tele
2	Elmosogatás hideg	Késleltetés Multizone	Később elmosogató edények	-	4,0	0,03	14	NEM
3	Kímélő 40 °C	Késleltetés Multizone	Enyhe szennyeződés, például poharak és csészék.	X	10,0	0,85	100	Enyhe
4	Gyors 45°C	Késleltetés Multizone	Enyhén szennyezett edények, rászáradt ételmaradékok nélkül.	X	11,0	0,80	30	NEM
5	Eco <sup>2)</sup> 50°C	Késleltetés Multizone	Normál mértékben szennyezett edények. Energiatakarékos program.	X	6,0	1,03	185	Tele
6	Éjszakai 55°C	Késleltetés Multizone	Normál mértékben szennyezett edények, kímélő és csendes az alacsonyabb sugárnyomásnak köszönhetően (39 dbA).	X	10,0	1,20	290	Enyhe

**MOSOGATÁSI IDŐ KIJELZÉSE**  
Jelzi a ciklus időtartamát és a hátralévő időt (h:min). Ha a "Késleltetett indítás" ki van választva, a program indításáig hátralévő időt jelzi (h:00), 1 óra alatt (0:min). Ha az "Fx Ey" üzenetek jelennek meg a kijelzőn, lapozza fel a "Mi a teendő, ha..." c. 6. fejezetet.

**MULTIZONE**  
Lehetővé teszi a mosogatási zónák kiválasztását. Nyomja meg (ismételten) ezt a gombot a mosogatási zónák kiválasztásához:

- mindkét kosár
- csak az alsó kosár
- csak a felső kosár
- jelzőfény világít

**TABLETTA BEÁLLÍTÁS**  
Ez a beállítás lehetővé teszi a ciklus teljesítményének optimalizálását a használt mosogatószér típusának megfelelően. Nyomja meg a Tabletta gombot 3 másodpercig (amíg a jelzőfény fel nem gyullad), ha tableta formájú kombinált mosogatószert használ (öblítőszér, só és mosogatószér 1 dózisban). Ha mosogatóport vagy folyékony mosogatószert használ, a kezelőlapon a Tabletta jelzőfény nem világíthat.

**KÉSLELTETETT INDÍTÁS GOMB**  
Nyomja meg (ismételten) a gombot a program indításának késleltetéséhez. 1 és 24 óra közötti időtartam állítható be A gomb minden egyes megnyomására a késleltetett indítás egy órával növekszik, 24 óra után pedig újraindul 0-ról. Ezután nyomja meg a START gombot. A mosogatógép a beállított idő elteltével elindul.

1) Az EN 50242 sz. európai szabvánnyal összhangban, normál körülmények között (kiegészítő opciók nélkül) elért programadatok, és ezek a körülmények függvényében változhatnak. Szenzoros programoknál akár 20 perces eltérés is lehet a készülék automatikus kalibrációs rendszere miatt.  
2) Referenciaprogram az energiatakarékosági jelöléshez az EN 50242 sz. szabvány előírásaival összhangban. - Megjegyzés a bevizsgáló intézetek számára: az EN/Szabvány szerinti töltési összehasonlító tesztre és egyéb tesztekre vonatkozó adatokért forduljon a következő címre: "nk\_customer@whirlpool.com".  
**ÚJRAHASZNOSÍTÓ VÍZRENDSZER:** ezek a programok egy kijelölt tartályban tárolják a vizet. Egy TARTÁLYTISZÍTÓ CIKLUS (legalább 30 perc) fut le automatikusan 30 ciklusonként, illetve minden áramtalanítás után, hogy biztosítsa a termék a legjobb állapotát.

**5019 396 01998**

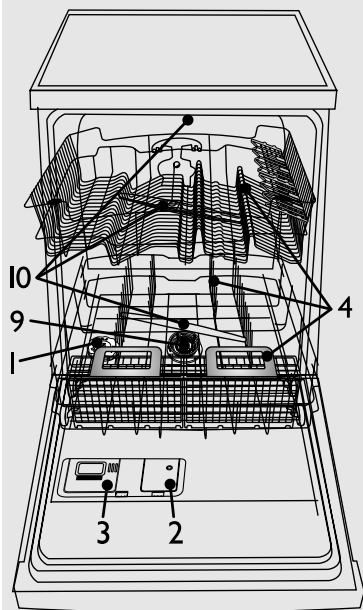

- 1 - sótartály
- 2 - öblítőszer-adagoló
- 3 - mosogatószer-adagoló
- 4 - kosárrendszer
- 5,6,7,8 - a kezelőpanelen elérhető funkciók
- 9 - szűrők
- 10 - szórókarok

**A vízkeménységet csak az első mosogatás előtt kell beállítani, illetve ha a vízkeménység megváltozott**



A vízkeménység szintje gyárilag közepesen kemény vízre van beállítva (4. szint).



Még ha sót tartalmazó tablettákat használ, akkor is kell regeneráló só-t betölteni, mivel az ilyen mosogatószers nem elég hatékony a kemény víz meglágyítására.



**Az első használatkor a sótartályt fel kell tölteni függetlenül a vízkeménység szintjétől (lásd a leírást az 1. lépés: "Napi ellenőrzés" alatt).**

- Nyomja le és tartsa lenyomva egyszerre a **Programok** és a **TÖRLÉS/Ki** gombot legalább 3 másodpercig.
- Az aktuális vízkeménységi beállítás lesz látható a kijelzőn.
- Nyomja meg a **Programok** gombot a beállítás növeléséhez. Az értéktartomány 1-től 7-ig terjed (amikor elérte a 7. szintet, a Start gomb következő megnyomására a beállítási szint visszatér az 1-re).
- Várjon 30 másodpercet (a kezelőpanel kikapcsol), vagy nyomja meg a **Start/Folytatás** gombot a beállítás mentéséhez.

1. Kérdezze meg a vízszolgáltató társaságtól a <b>vízkeménység</b> értékét...				2. ...adja meg ezt az értéket a mosogatógépeknek	A mosogatószer-használatra vonatkozó ajánlások	
Német keménységi fok °dH	Francia keménységi fok °fH	Angol keménységi fok °eH	Vízkeménységi szint	A kijelzőn látható érték	Gél vagy por (öblítőszer és só)	Tabletták
0 - 5	0 - 9	0 - 6,3	Lágy	1	menjen az 1. lépésre (lásd "Napi ellenőrzés")	
6 - 10	10 - 18	7 - 12,6	Közepes	2		
11 - 15	19 - 27	13,3 - 18,9	Átlagos	3		
16 - 21	28 - 37	19,6 - 25,9	Közepes-kemény	4		
22 - 28	38 - 50	26,6 - 35	Kemény	5		ha a víz <b>KEMÉNY</b> , extra só hozzáadása szükséges (menjen az 1. lépésre, "Napi ellenőrzés")
29 - 35	51 - 63	35,7 - 44,1	Nagyon kemény	6		
36 - 50	64 - 90	44,8 - 62,4	Rendkívül kemény	7		

**A sótartály feltöltése - A vízkő feloldása (nem szükséges, ha a vízkeménységi szint beállítása "lágynak") Napi ellenőrzés**

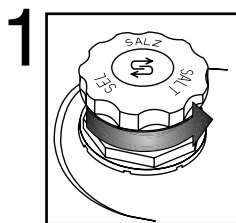

Optikai kijelző (a modelltől függően). Csavarja le a kupakot.

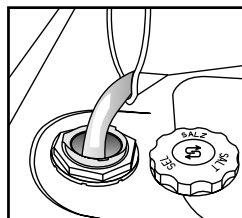

Csak az első mosogatás előtt töltsön a sótartályba vizet.

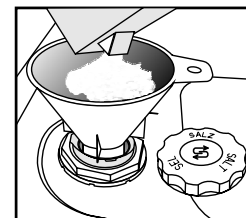

**Töltsön be só-t** (soha ne töltsön be mosogatószert!) min. 0,8 kg/max. 1 kg

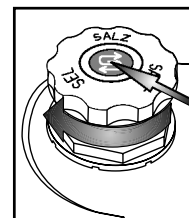

Csavarja rá a kupakot. A kupak körül lévő sómaradványokat el kell távolítani. Egy sótartályoknál a kupakba be van építve egy szintjelző (lásd alább az ellenőrzés módját).



Előfordulhat, hogy néhány mosogatási ciklus végén a sószint jelzőfénye tovább világít. Ha a vízkeménység a (lágynak) kategóriába esik, ne használjon só-t.



(a modelltől függően)  
**Só jelzőfénye a kezelőpanelen**

A jelzőfény akkor gyullad fel, amikor a **SÓ UTÁNTÖLTÉSÉRE VAN SZÜKSÉG.**

**Só jelzőfénye a sótartály kupakján**



sötét: OK.



világos: **KELL BETÖLTENI**

## Öblítőszer betöltése (tabletták használatakor nem szükséges) Az öblítőszer mennyiségének beállítása

## Napi ellenőrzés

2

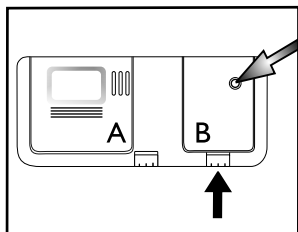

Optikai kijelző

Szükség esetén nyissa fel a B fedelet (nyomja meg a kijelölt gombot).

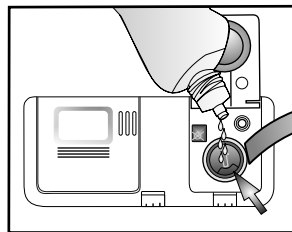

Töltsön be **öblítőszer** a max. vonalig ~150 ml

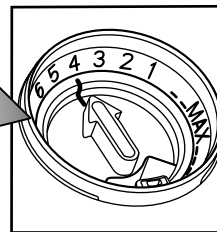

Az öblítőszer mennyiségét az alkalmazott mosogatószer szerint kell meghatározni. Minél alacsonyabb a beállítás, annál kevesebb öblítőszer kerül beadagolásra (gyári beállítás: 4. állás). A B fedél felnyitásához nyomja meg a gombot. Egy érmével vagy hasonló tárggyal forgassa el a nyilat a kívánt állásba. Az öblítőszer beállításának módosítását követően csukja vissza a fedelet.

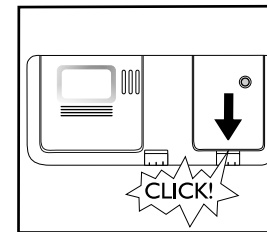

<p><b>i</b> Ellenőrizze az öblítőszer jelzőfényét, hogy milyen a feltöltési szint az adagolóban.</p>	(a modelltől függően)	<b>Öblítőszer jelzőfény a kezelőlapon</b>	
	▶  A jelzőfény akkor gyullad fel, amikor az ÖBLÍTŐSZER UTÁNTÖLTÉSÉRE VAN SZÜKSÉG.	▶  sötét: OK.	▶  világos: KELL BETÖLTENI
<p><b>!</b> Csak mosogatógépekhez használható öblítőszeret alkalmazzon. Ha véletlenül kifolyik az öblítőszer, akkor azt <b>azonnal</b> távolítsa el. Így elkerülheti túlzott mértékű habképződést, ami a készülék hibás működését okozhatja.</p>			
<p><b>i</b> Ha csíkok láthatók: csökkentse az öblítőszer mennyiségét úgy, hogy a tárcsát egy alacsonyabb állásba (1-3) forgatja. Ha az edények szárítása nem tökéletes: növelje az öblítőszer mennyiségét úgy, hogy a tárcsát egy magasabb állásba (5-6) forgatja. A műanyag edények nehezebben száradnak meg, a helyzet akkor sem javul, ha magasabb pozíciót állít be.</p>			
<p><b>i</b> Lehetséges, hogy az öblítőszeret tartalmazó mosogatószernek csak hosszabb programnál van megfelelő hatásuk. Rövid programoknál mosogatószer-maradvány jelentkezhethet (esetleg használjon mosogatóport). Az öblítőszeret tartalmazó mosogatószer sokszor túl sok habot képeznek.</p>			

## Mosogatószer betöltése - Csak kifejezetten mosogatógépek számára készült mosogatószeret használjon, a gyártó ajánlásaival összhangban

## Napi használat

Nyissa fel az A fedelet (nyomja meg a kijelölt gombot).

Mosogatószer behelyezése: **tableta / por / folyékony** a nagy rekeszbe

A megjelölt bordákat megnyomva zárja a fedelet.

3

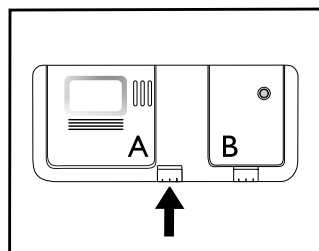

A mosogatószer-adagolót csak közvetlenül a mosogatóprogram indítása előtt töltsse fel.

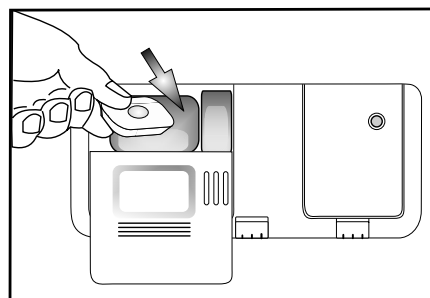

Egy ciklushoz csak egy tablettát használjon, és azt mindig a mosogatószer-adagolóba helyezze. Mindenféle tableta használható, de a 2 az 1-ben típus esetén só betöltése kötelező.

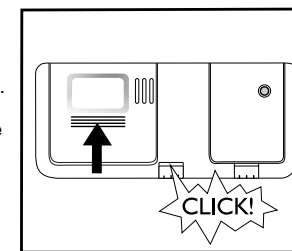

## FELSŐ KOSÁR - a modelltől függően

**4** **A - Állítható lapok** (2 vagy 4): vízszintes pozícióban csészékhez/hosszú edényekhez/ talpas poharakhoz.

**A - ZÁRVA**    **A - NYITVA**    **A NYITÁSA:**

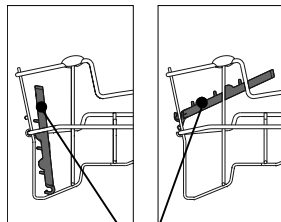

**CLICK!**  
Forgassa el a lapot az óramutató járásával megegyező irányba, és akassza a kosárra

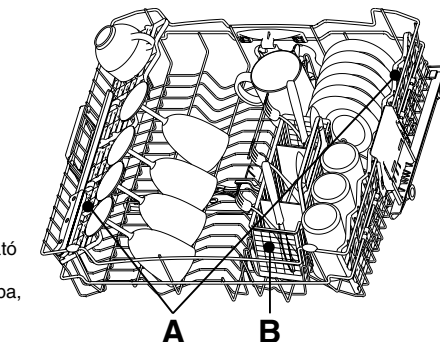

**B - Evőeszközkosár:** a felső kosárba lehet helyezni, amikor a "Féltöltet/Multizone" opció ki van választva. **A rácsot (F)** el kell távolítani.

**A felső kosár magasságának beállítása** (ha rendelkezésre áll).

Hasznos lehet a felső kosár felemelése, hogy több hely legyen az alsó kosárban, vagy a leeresztése, hogy hosszú talpú poharakat lehessen betölteni.

- Fogja meg és vegye ki a két oldalsó kart (**C**) (ugyanazon a szinten kell lenniük), és emelje fel vagy engedje le a felső kosarat.

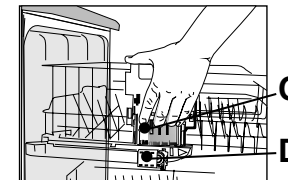

**A felső kosár eltávolítása** (ha rendelkezésre áll)

Hasznos lehet eltávolítani a felső kosarat, hogy a nagy darabokat bepakolja az alsó kosárba.

- Nyissa ki a két rögzítőelemet (**D**) a felső kosár kivételéhez (amikor a felső kosár a helyén van, a rögzítőelemeknek zárva kell lenniük).

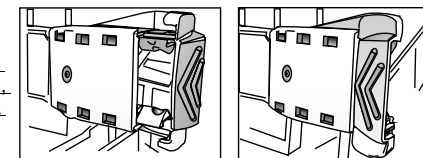

**D - ZÁRVA**

**D - NYITVA**

## ALSÓ KOSÁR - a modelltől függően

**E - Evőeszközkosár**

**F - Rács:** segít elkülönítve tartani az evőeszközöket a jobb mosogatási teljesítmény érdekében.

**G - Függőleges tányértartók:** fazekak behelyezése érdekében lehajthatók.

**H - Oldalsó tartó lehajtható lapokkal (ha rendelkezésre áll):** a rekeszek hosszú eszközök vagy csészék tartására szolgálnak.

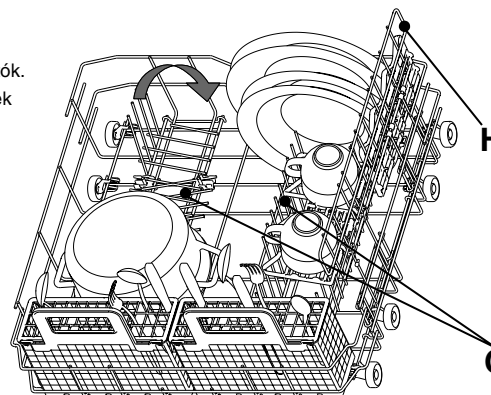
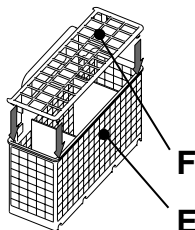

**AZ OLDALSÓ TARTÓ KIVEHETŐ:** húzza a tartó a kosár eleje felé, és felemelve vegye ki.

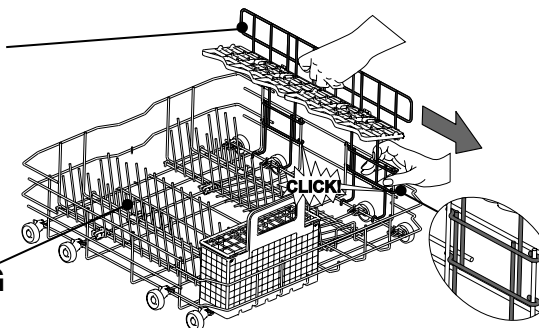

**5**



Az edényeket úgy helyezze el, hogy az edényüregekben ne maradjon víz, és a szűrőkarok szabadon foroghassanak. Kizárólag mosogatógépben való tisztításra alkalmas edényeket szabad a készülékbe rakni. A mosogatógépben ne mosogasson fa-, alumínium-, ón-, ezüst- és mintás (nem mázas) edényeket. A kosarakban az edényeket (pl. táányérok, tálak, fazekak) megfelelő módon kell elhelyezni, hogy a víz lefolyhasson.

**A készülék bekapcsolása.** Nyomja meg bármelyik gombot (a TÖRLÉS/KI gomb kivételével) a kezelőlap bekapcsolásához és a programozás megkezdéséhez.

H -4-

## Program kiválasztása

# 6

### Programok áttekintése

A programok maximális lehetséges számát a "Táblázat" c. fejezet mutatja be. A megfelelő programok a készülékére vonatkozóan megtalálhatók a kezelőlapon (1. oldal).



Válassza ki a programot a mellékelt programtáblázatnak megfelelően (1. oldal).

A program időtartama a lakásban meglévő külső körülményektől (hőmérséklet, nyomás stb.) függ.

## Mosogatási ciklus

# 7

A mosogatógép ajtajának csukva kell lennie, a vízcsapnak pedig nyitva.

### Program szüneteltetése (pl. ha be kíván tenni egy darabot):

- Óvatosan nyissa ki az ajtót (a program szünetel), és helyezze be a darabo(ka)t **(ügyeljen a FORRÓ gőzre!)**.
- Nyomja meg a **START** gombot, és zárja be az ajtót 3 másodpercen belül (a program folytatja a ciklust attól a ponttól, ahol félbeszakadt).

### Futó program törlése:

- Nyissa ki az ajtót, nyomja meg a **TÖRLÉS/KI** gombot, és zárja be az ajtót.
- (Max. 1 percig vízleeresztés történik, majd a készülék kikapcsol).

### A folyamatban lévő program megváltoztatása:

- Nyissa ki az ajtót, nyomja meg a **TÖRLÉS/KI** gombot a futó program törléséhez, és zárja be az ajtót.
- (Max. 1 percig vízleeresztés történik, majd a készülék kikapcsol).
- Nyissa ki az ajtót, nyomja meg a **TÖRLÉS/KI** gomb kivételével bármelyik gombot a készülék bekapcsolásához.
- Válasszon ki egy új programot.
- Nyomja meg a **START** gombot, és zárja be az ajtót 3 másodpercen belül.

## A készülék kikapcsolása. Minden OK...

# 8

A program befejezése után a készülék automatikusan **készenléti** üzemmódba kapcsol. Az összes jelzőfény kialszik. Legyen körültekintő az ajtó kinyitásakor: figyelem, gőz csaphat ki a készülékből.

Rakja ki az edényeket a készülékből, kezdje az alsó kosárral, hogy az esetleg az edényeken maradt vízcseppek ne hulljanak az alsó edényekre.



A szárítás eredményét kirakadás előtt javítani lehet az ajtó rövid ideig történő nyitva tartásával, hogy a gőz eltávozhasson, és az edények megszáradhassanak. A konyhai munkafelület alsó oldala számára védelmet kell biztosítani (lásd a "Szerelési útmutató" utasításait).

## Tisztítás és karbantartás

# 9

**Szűrők**  
Ellenőrizze, és szükség esetén tisztítsa meg

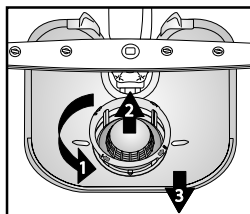

Csavarja ki a mikroszűrőt (1), vegye ki (2), és vegye ki a finomszűrőt (3)...

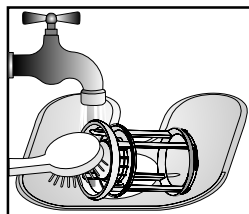

Folyó víz alatt öblítse le...

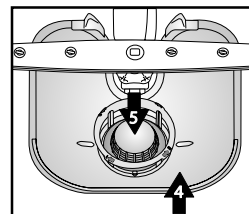

Betét



Csavarja be a szűrőhengert - FIGYELJEN A JELZÉSRE!

## Kisebb meghibásodások megoldása önerővel...

# 10

**Szűrőkarok**  
Távolítsa el az akadályokat/lerakódásokat.

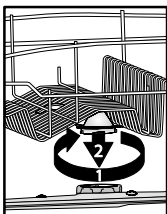

Csavarja ki és távolítsa el a felső kart...

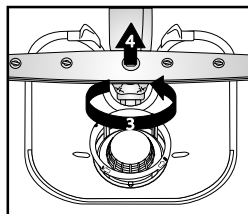

Csavarja ki és távolítsa el az alsó kart...

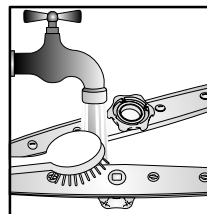

Folyó víz alatt tisztítsa meg a fúvókákat (szükség esetén használjon fogpiszkálót)...

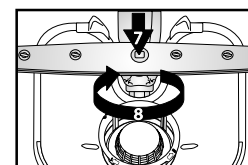
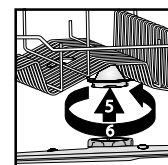

Helyezze be és csavarja rá a felső és alsó kart szorosan.



Ha a mosogatógép működésében zavar lépne fel, akkor a vevőszolgálat kihívása előtt az alábbi ellenőrzésével próbálja meg orvosolni a problémát: Az alábbi műveletsorok lehetővé teszik a rendellenességek nagy részének kiküszöbölését és a készülék működőképességének gyors helyreállítását.

Hogyan jelennek meg a hibák a kijelzőn: "F"x funkciószám - villog "E"y hibaszám - villog 0,5 másodperc szünet

A készülék...	Lehetséges okok...	Megoldások...
<b>nem működik/nem indul el</b>	<ul style="list-style-type: none"> <li>- Be kell kapcsolni a készüléket.</li> <li>- A mosogatógép ajtaja nincs bezárva.</li> <li>- A "Késleltetett indítás" opció BE van kapcsolva.</li> </ul>	<ul style="list-style-type: none"> <li>- Ha nincs áramellátás, ellenőrizze a lakás biztosítékát.</li> <li>- Ellenőrizze, hogy a mosogatógép ajtaja be van-e zárva.</li> <li>- Ellenőrizze, hogy nem választotta-e ki a "Késleltetett indítás" opciót (ha van ilyen). Ebben az esetben a készülék csak a beállított idő elteltével indul el. Szükség esetén állítsa "0"-ra a késleltetett indítást (NULLÁZÁS végrehajtása a gépen).</li> </ul>
<b>... "F6 E2" látható</b>	<ul style="list-style-type: none"> <li>- A vízcsap zárva van.</li> <li>- Megtört a vízbevezető cső, vagy eltömődtek a bemeneti szűrők.</li> </ul>	<ul style="list-style-type: none"> <li>- A vízcsapnak nyitva kell lennie.</li> <li>- A vízbevezető cső nem lehet megtörve, és a vízcsap csatlakozójának szűrője nem lehet eltömődve.</li> </ul>
<b>... "F6 E7" vagy "F6 E1" látható</b>	<ul style="list-style-type: none"> <li>- Túl alacsony a víznyomás.</li> <li>- Megtört a vízbevezető cső, vagy eltömődtek a bemeneti szűrők.</li> </ul>	<ul style="list-style-type: none"> <li>- A vízcsapnak teljesen nyitva kell lennie a vízbevezetés alatt (minimális kapacitás: 0,5 liter/perc).</li> <li>- A vízbevezető cső nem lehet megtörve, és a vízcsap csatlakozójának szűrője nem lehet elszennyeződve.</li> </ul>
<b>... "F6 E3" látható/a program túl korán fejeződik be (az edények piszkosak és nedvesek)</b>	<ul style="list-style-type: none"> <li>- Szennyezett vagy eltömődött szűrők.</li> <li>- Túl kevés víz van a mosogatógép vízrendszerében.</li> <li>- A lefolyócső rosszul van bekötve.</li> <li>- Magas belül a hab szintje.</li> </ul>	<ul style="list-style-type: none"> <li>- A szűrők nem lehetnek szennyezettek, és nem tömődhetnek el.</li> <li>- A homorú darabokat (pl. tálak, csészék) úgy kell elrendezni, hogy a lefelé nézzenek a kosárban.</li> <li>- A lefolyócsövet megfelelően kell bekötni (a magasra szerelt készülékeknel hagyjon min. 200-400 mm-t a készülék alsó széléltől) - lásd a Szerelési útmutatót.</li> <li>- Ismétlje meg mosogatószer nélkül, vagy várjon, amíg a hab eltűnik.</li> </ul>
<b>... "F8 E1" látható</b>	<ul style="list-style-type: none"> <li>- Szennyezett szűrők.</li> <li>- Megtört lefolyócső.</li> <li>- A szifon csőcsatlakozása zárva van.</li> </ul>	<ul style="list-style-type: none"> <li>- Tisztítsa meg a szűrőket.</li> <li>- A lefolyócső nem törhet meg.</li> <li>- El kell távolítani a szifon csőcsatlakozásából a zárólemezt.</li> </ul>

**Miután végrehajtotta a fenti műveletsort, a hibaüzenetnek törlődnie kell. Az esetek nagy részében a rendellenesség így megszűnik.**

- NULLÁZÁS:**
- ➔ Nyomja meg a **TÖRLÉS/KI** gombot.
  - ➔ Zárja be az ajtót.
  - ➔ Legfeljebb 1 perccig automatikusan vízleeresztés történik.
  - ➔ A készülék újraindításra kész.

Az edények és evőeszközök...	Lehetséges okok...	Megoldások...
<b>...nem tökéletesen tiszták/az edényeken ételmaradék van</b>	<ul style="list-style-type: none"> <li>- Túl kevés hely van az edények között (a homorú darabok rossz elrendezése a kosárban).</li> <li>- Túl kevés a mosogatószer; a mosogatószer túl régi vagy helytelenül van tárolva.</li> <li>- A hőmérséklet nem elég magas az erősen szennyezett edényekhez.</li> <li>- A mosogatógép bepakolása az alsó és a felső kosár használatával a "Féltöltet/Multizone" opció egyidejű alkalmazása mellett.</li> <li>- Az Eco 50°C gyakori használata.</li> <li>- Eltömődött szűrőkarok, szennyezett vagy nem megfelelően beszerelt szűrők.</li> <li>- A szűrőkarokat az edények vagy az evőeszközök akadályozzák.</li> </ul>	<ul style="list-style-type: none"> <li>- Úgy helyezze el az edényeket, hogy azok ne érjenek egymáshoz. A homorú darabokat (pl. tálak, csészék) úgy kell elrendezni, hogy a lefelé nézzenek a kosárban.</li> <li>- Szükség esetén használjon több mosogatószert, betartva a gyártó utasításait. A mosogatószert mindig száraz helyen tárolja, és ne tárolja hosszú ideig.</li> <li>- Erősen szennyezett edények esetén válasszon magasabb hőmérséklettel rendelkező mosogatóprogramot (lásd a programtáblázatot az 1. oldalon).</li> <li>- Ha kiválasztja a "Féltöltet/Multizone" opciót (ha rendelkezésre áll), ne fedje el, hogy <b>csak</b> a felső kosarat vagy <b>csak</b> az alsó kosarat pakolja meg a mosogatási teljesítmény növelése és így az optimális mosogatási eredmények elérése érdekében.</li> <li>- Az Eco 50°C program gyakori használata esetén (ha rendelkezésre áll), időről időre válassza az Intenzív 70°C programot (ha rendelkezésre áll).</li> <li>- A szűrőkarok nem lehetnek eltömődve, a szűrők nem lehetnek szennyezettek, és a szűrőket megfelelően kell beszerelni (lásd az 5. oldalon a "Karbantartás és ápolás" c. fejezetet).</li> <li>- A szűrőkarok szabadon kell, hogy foroghassanak, és az edények és evőeszközök nem akadályozhatják mozgásukat.</li> </ul>

Az edények és evőeszközök...	Lehetséges okok...	Megoldások...
...a só jelzőfény világít	- Használjon tablettákat lágy víz esetén.	- Állítsa be a "Tabletta" opciót; ha ez az opció nem áll rendelkezésre, normális jelenség, hogy a só jelzőfény felgyullad.
...lerakódások vannak: regenerálós-maradvány.	- A víz túl kemény. - A sótartály kupakja nyitva van. - Nincs elegendő öblítőszer.	- A nagyon kemény vízzel rendelkező területeken több regeneráló sót kell betölteni (lásd a 2. oldalon "A vízkeménység beállítása" címszót). - Jól zárja le a sótartály kupakját. - Ha kombinált hatású mosogatószeret használ, próbáljon több öblítőszeret betölteni.
...nem száradtak meg	- A műanyag tartók rosszul száradnak. - A tiszta edények a mosogatógépben maradtak hosszabb ideig a ciklus befejeződése után (pl. amikor a "Késleltetett indítás" opciót használta). - A homorú darabok rossz elrendezése a kosárban. - Helytelen öblítőszer-adagolás. - Gyors program van kiválasztva.	- A szintetikus anyagok nem jól száradnak; ha a ciklus végén nedvesek, törölje szárazra. - Ilyen esetben a vízcseppek jelenléte az edényeken és a mosogatógép oldalfalain normális jelenség. Próbálkozzon az ajtó kinyitásával 5 perccel azelőtt, hogy kipakolná az edényeket. - Az edényeket úgy helyezze el, hogy üregükben ne maradjon víz. - Növelje meg az öblítőszer mennyiségét (lásd a 3. oldalon az "Öblítőszer betöltése" címszót). - A Gyors program 40°C / 45°C enyhén szennyezett edények gyors elmosogatására szolgál. Ha közepesen/erősen szennyezett edényekből álló teljes töltethez használja, előfordulhat, hogy az edények nem száradnak meg teljesen. Ha így történt, válasszon normál hosszúságú programot. A legjobb eredmények elérése érdekében hagyja nyitva az ajtót a program befejeződése után, és várjon 15 percet, mielőtt kipakolná a mosogatógépet.
...műanyag részei elszíneződtek	- Paradicsomlé/sárgarépa.	- Például a paradicsomszósza a műanyag részek elszíneződését okozhatja. Mosópor használata ajánlott, mivel az lehetővé teszi kissé magasabb dózis alkalmazását a jobb fehérítés érdekében. Magasabb hőmérsékletű programokat használjon.
...matt poharak stb.	- Mosogatógépben való mosogatra nem alkalmas edények (porcelán),	- Kizárólag mosogatógépben való tisztításra alkalmas edényeket szabad a készülékbe rakni.
...eltávolítható lerakódások a poharakon	- Poharakhoz nem alkalmas programok használata.	- Az edényeket együtt kell bepakolni, kerülve, hogy egymáshoz érjenek. Ne tegye az üvegárukat másokkal együtt a kosarakba. Poharakhoz alkalmas programot használjon.
...a poharak nem csillogóak	- Mosogatógépben való mosogatra nem megfelelő poharak (porcelán),	- Egyes pohárfajták nem mosogathatók mosogatógépben.
...maradandó lerakódások a poharakon	- Szívárvány hatás.	- Ez a jelenség visszafordíthatatlan. A következőket javasoljuk a jövőre nézve: - Módosítsa a vízlágyító-adagolás rendszerének vezérlését. - Legyen körültekintő - tartsa be az ajánlott mosogatószer-adagolást. - Kombinált hatású tabletták esetén olvassa el a mosogatószer gyártójának ajánlásait.
...a teáscsészék elszíneződése és szennyeződése nem tűnik el a mosogatógépben való mosogatás után	- Nem ismert.	- Ez a jelenség elkerülhetetlen. A tein maradandóan megváltoztatja a színeket.
...rozsdafoltok	- Előmosogatás program nem volt használatban.	- Sót vagy savat tartalmazó ételmaradékok rozsdafoltot okozhatnak az inox evőeszközökön is. Ezért, ha csak később mosogtatja el az edényeket, mindig használja az Előmosogatás programot.
...más foltok	- Nagyon alacsony öblítőszer-adagolás.	- Foltok megjelenésekor növelje meg az öblítőszer mennyiségét (lásd a 3. oldalon az "Öblítőszer betöltése" címszót). - Ha kombinált hatású mosogatószeret használ, esetleg töltsön be több öblítőszeret.
...csíkok	- Nagyon magas öblítőszer-adagolás.	- Csíkok megjelenésekor csökkentse az öblítőszer mennyiségét (lásd a 3. oldalon az "Öblítőszer betöltése" címszót). - Ha öblítőszeret tartalmazó kombinált mosogatószeret alkalmaz, ne töltsön a gépbe külön öblítőszeret.
...hab	- Helytelen mosogatószer-/öblítőszer-adagolás.	- Csak a szükséges mennyiségű mosogatószer/öblítőszeret használja, mivel a túlzott mennyiségek habképződéshez vezethetnek.

## Húzza ki a hálózati dugaszt

## Mi a teendő, ha...

Ha a fenti ellenőrzések végrehajtása után a hiba továbbra is jelentkezik, húzza ki a hálózati csatlakozót, és zárja el a vízcsapot. Vegye fel a kapcsolatot a Vevőszolgálattal (lásd a garanciát is). Az eladást követő szolgálat megkeresése után jegyezze fel az alábbiakat:

- a hiba leírása,
- a mosogatógép típusa és modellje,
- a szervízkód (az öntapadós adattáblán szereplő szám), amely az ajtóbelső jobb oldalán található számot:



## Általános óvintézkedések és ajánlások

### 1. Csomagolás

A csomagolóanyag 100%-ban újrahasznosítható, ezt a  szimbólum jelzi.

### 2. A csomagolóanyag eltávolítása és ellenőrzések

Kicsomagolás után győződjön meg arról, hogy a mosogatógép szállítás közben nem károsodott-e, illetve az ajtó tökéletesen záródik-e. Kétség esetén forduljon szakemberhez vagy a kereskedőhöz.

### 3. A mosogatógép első használata előtt

- A készülék 5°C és 45°C között tud megfelelően működni.
- A mosogatógép tökéletes működését a gyártó tesztelte. Ezt a tesztet követően a gépben maradhat néhány vízcsepp/vízfolt, ami az első mosogatást követően eltűnik.

### 4. Energia- és víztakarékosság

- Tilos az edények folyóvíz alatti öblítése.
- A mosogatógépet mindig tele töltve használja, vagy ha csak egy kosarat töltött meg, használja a "Féltöltet/Multizone" opciót (ha van ilyen).
- Ha környezetbarát energiaforrások állnak rendelkezésre (például napelemek, hőszivattyú vagy központi fűtés), akkor max. 60°C-ig a melegvíz-rendszerhez csatlakoztassa a mosogatógépet. Ellenőrizze, hogy a vízellátó cső megfelelő típusú-e (felirat: "70°C Max" vagy "90°C Max").

### 5. Gyermekebiztonság

- Gyermekektől távol tartsa a készülék csomagolóanyagait.
- Soha ne engedje, hogy gyermekek játsszanak a mosogatógéppel.
- A mosogatószert, öblítőt és a regeneráló sót gyermekektől távol tartsa.

### 6. Biztonsági előírások

- A készülék nem úgy készült, hogy azt gyermekek vagy fogyatékos személyek használhassák, kivéve, ha őket felelős személy felügyeli, aki garantálja a készülék biztonságos használatát.
- Tilos a készüléket szabad ég alatt üzemeltetni.
- A mosogatógép közelében ne tároljon gyúlékony anyagokat.
- A mosogatógépben található víz nem ivóvíz.
- Tilos oldószereket önteni a mosogatótérbe mert ez: **robbanásveszélyes!**
- Nyitott ajtónál vigyázzon: **botlásveszély!**
- A nyitott ajtó csak az edényekkel telt, kivett kosár súlyát bírja el. Ennek megfelelően tilos a nyitott ajtóra rátámaszkodni, ráülni vagy ráugrani.
- A hegyes darabokat, amelyek sérülést okozhatnak (pl. kések), az evőeszközöskosárba hegyes végükkel lefele kell behelyezni. A hosszú konyhai eszközöket vízszintes helyzetben, hegyükkel a mosogatógép belseje felé fordítva kell betenni a felső kosárba.

- Minden tisztítási vagy karbantartási műveletet megelőzően húzza ki a hálózati csatlakozót, és zárja el a vízcsapot; és akkor is, ha rendelkezési mutatóknak.
- A javításokat és a technikai módosításokat csak szakember végezheti.

### 7. Fagyállóság

Ha a készülék üzemeltetése fagyveszélynek kitett helyiségben történik, akkor teljesen ki kell üríteni. Zárja el a vízcsapot, kösse ki a be- és kifolyócsöveket, majd hagyja kifolyni a vizet. Győződjön meg arról, hogy van legalább 1 kg feloldott regeneráló só a sótartályban, hogy megóvja a készüléket akár -20 °C hőmérséklettel szemben is. A program folytatásakor bekapcsolásnál egy hibaüzenet jelenhet meg (lásd a 6. oldalt).

"F6 E2" - a készüléknek minimum 5°C-os környezeti hőmérsékleten kell maradnia legalább 24 óráig. Ezen hibák kiküszöbölése után hajtsa végre a készülék NULLÁZÁSÁT (lásd a "Mi a teendő, ha..." c. fejezetet).

### 8. Hulladékba helyezése

- A mosogatógép újrahasznosítható anyagok felhasználásával készült. Kiselejtezés esetén a hulladék-elhelyezésre vonatkozó helyi előírások szerint járjon el. Tegye használhatatlanná a hálózati zsinór átvágásával. A gyermekek számára veszélyes helyzetek (pl. fulladásveszély) elkerülése érdekében az ajtó zárját használhatatlanná kell tenni, hogy azt többet ne lehessen becsukni.
- Ez a készülék az elektromos és elektronikus berendezések hulladékairól szóló, 2002/96/EK sz. (WEEE) irányelv szerinti jelölést hordozza. Ha a felhasználó ellenőrzi, hogy a termék megsemmisítése megfelelő módon történik, avval hozzájárul a lehetséges negatív környezeti és egészségi károk megelőzéséhez. Egy ilyen készülék helytelen hulladékkezelése, és nem szelektív hulladékok közé juttatása negatív következményekkel járhat. A termékben vagy annak

csomagolásán feltüntetett  jelzés arra utal, hogy ez a termék nem kezelhető háztartási hulladékként, hanem a terméket a villamos és elektronikus berendezések újrahasznosítását végző telephelyek valamelyikén kell leadni. Hulladékba helyezésénél a hulladékkezelésre vonatkozó helyi előírásokat kövesse. A termék kezelésével, visszanyerésével vagy újrahasznosításával kapcsolatban a helyileg illetékes hivatal, a háztartási hulladékgyűjtő szolgálat vagy a terméket értékesítő bolt tud bővebb tájékoztatást adni.

### EU megfelelőségi nyilatkozat

Ez a készülék az alábbi irányelvekkel összhangban került megtervezésre, előállításra és értékesítésre:  2006/95/EK, 89/336/EK, 93/68/EK és 2002/95/EK (RoHS irányelv).

**Befogadóképesség:** 13 teríték.

A garancia nem alkalmazható, ha a hibákat a készülék helytelen használata okozta.

A műszaki módosítások jogának fenntartásával.