

DAGLIG INFORMATIONSBOK



**TACK FÖR ATT DU HAR KÖPT EN PRODUKT
FRÅN WHIRLPOOL.**

För en mer omfattande hjälp och service, registrera din produkt på:

www.whirlpool.eu/register



Du kan ladda ner Säkerhetsinstruktioner och handboken Användning och skötsel genom att besöka vår webbsida docs.whirlpool.eu och följa instruktionerna på baksidan av detta häfte.



Innan apparaten används ska man noga läsa igenom Hälsa och säkerhet.

BESKRIVNING AV PRODUKTEN

MASKIN

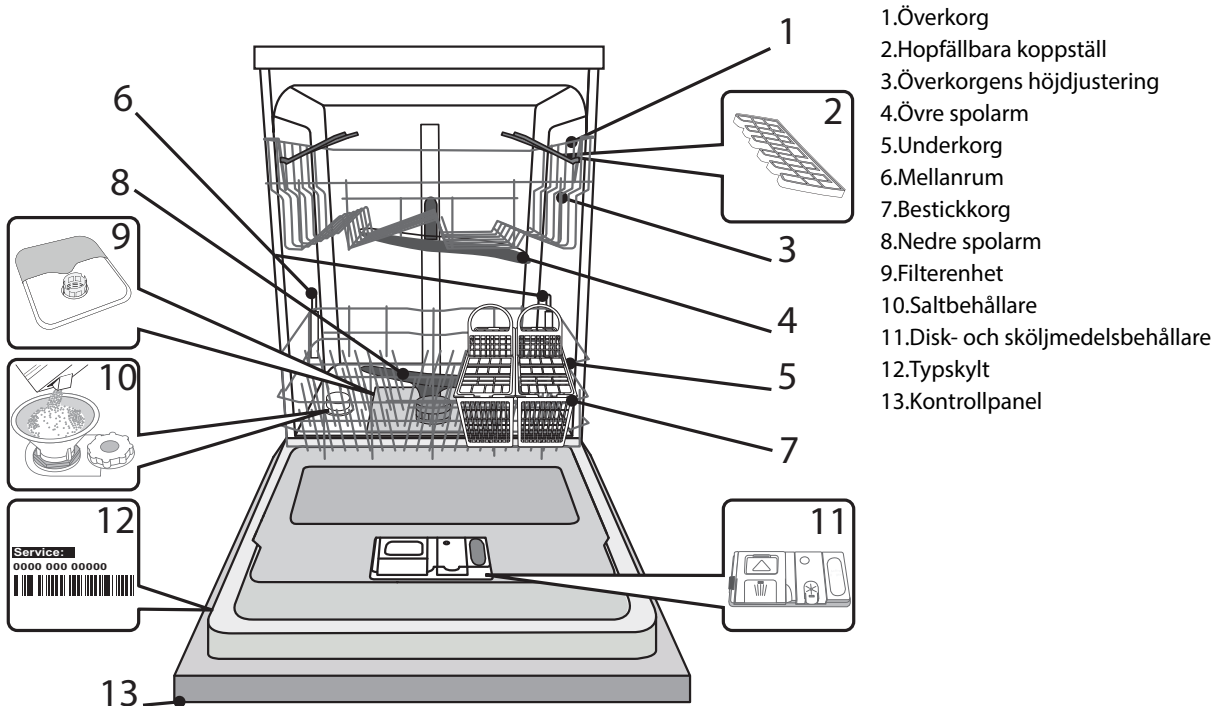

1. Överkorg
2. Hopfällbara koppställ
3. Överkorgens höjdjustering
4. Övre spolarm
5. Underkorg
6. Mellanrum
7. Bestickkorg
8. Nedre spolarm
9. Filterenhet
10. Saltbehållare
11. Disk- och sköljmedelsbehållare
12. Typskylt
13. Kontrollpanel

KONTROLLPANEL

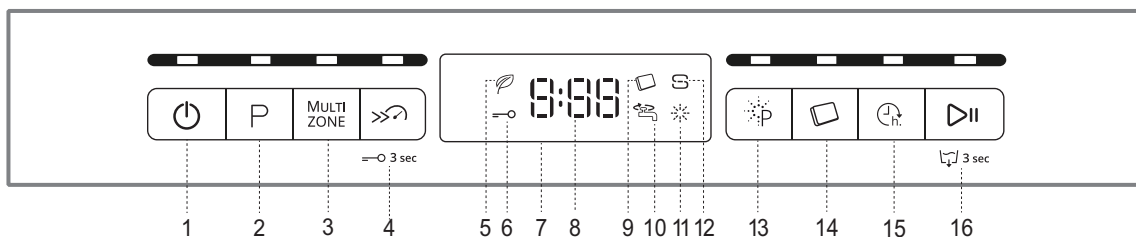

1. Knapp På-Av/Återställ med kontrollampa
2. Programväljarknapp med kontrollampa
3. Knapp Multizone med kontrollampa
4. Knapp Turbo med kontrollampa / Knapplås
5. Kontrollampa för Eko-program
6. Kontrollampa för knapplås
7. Display
8. Programnummer och lampa för återstående tid
9. Kontrollampa för tablett (Tab)
10. Kontrollampa för stängd vattenkran
11. Kontrollampa för sköljmedelsnivå
12. Kontrollampa för saltnivå
13. Knapp Power Clean med kontrollampa
14. Knapp Tablett med kontrollampa
15. Fördröjningsknapp med kontrollampa
16. Knapp för Start/Paus med kontrollampa / Töm

FÖRSTA ANVÄNDNING

SALT, SKÖLJMEDEL OCH DISKMEDEL

RÅD FÖR FÖRSTA ANVÄNDNING

Efter installationen ska man ta bort stoppen från korgarna och de elastiska fästelementen från överkorgen.

PÅFYLLNING AV SALTBEHÅLLAREN

Användning av salt förhindrar KALKBELÄGGNING på disken och på maskinens funktionella komponenter.

- Det är viktigt att saltbehållaren aldrig är tom.
- Det är viktigt att ställa in vattenhårdheten.

Saltbehållaren finns längst ned på diskmaskinen (se *Produktbeskrivning*) och den ska fyllas när **kontrolllampan för SALT NIVÅ** på kontrollpanelen är tänd.



1. Avlägsna underkorgen och skruva loss behållarens lock (moturs).
2. Sätt tratten på plats (se bild) och fyll saltbehållaren ända upp till kanten (cirka 1 kg); det är inte ovanligt att lite vatten rinner över.
3. Ta bort tratten och torka bort eventuella saltrester från öppningen.

Kontrollera att locket är ordentligt fastskruvat, så att inget diskmedel kan tränga in i behållaren under diskprogrammet (detta kan skada vattenavhårdaren så att den inte kan repareras).

När du behöver tillsätta salt, rekommenderar vi att utföra proceduren innan diskprogrammet startas.

INSTÄLLNING AV VATTENHÅRDHET

För att vattenavhårdaren ska kunna fungera perfekt är det nödvändigt att vattenhårhetsinställningen grundar sig på den verkliga vattenhårheten hemma hos dig. Denna information kan du få från din lokala vattenleverantör.

Fabriksinställningen är för medelhårt vatten (3).

1. Slå på maskinen genom att trycka på knappen **PÅ/AV**.
2. Slå av maskinen genom att trycka på knappen **PÅ/AV**.
3. Håll knappen **START/PAUS** intryckt i 5 sekunder, tills du hör ett pip ljud.
4. Slå på maskinen genom att trycka på knappen **PÅ/AV**.
5. Det aktuella urvalsnivånumret och saltindikatorn blinkar båda.
6. Tryck på knappen **P** för att välja önskad hårdhetsnivå (se *Vattenhårhetstabell*).

Vattenhårhetstabell		
Nivå	°dH Grader, tyska	°fH Grader, franska
1	Mjukt	0 - 6
2	Normal	7 - 11
3	Normalt	12 - 17
4	Hårt	17 - 34
5	Mycket hårt	35 - 50

7. Slå av maskinen genom att trycka på knappen **PÅ/AV**.

Inställningen är klar!

Så fort detta moment utförts ska man köra ett program med tom maskin.

Använd endast salt som utvecklats speciellt för diskmaskiner.

Efter att saltet hållts i maskinen släcks kontrolllampan för SALT NIVÅ.

Om saltbehållaren inte fylls kan vattenavhårdaren och värmeelementet skadas som resultat.

PÅFYLLNING AV SKÖLJMEDELSBEHÅLLARE

Sköljmedel underlättar TORKNING av disken. Sköljmedelsbehållaren **A** fyllas på när **kontrolllampan för SKÖLJMEDELSNIVÅ** tänds på kontrollpanelen.

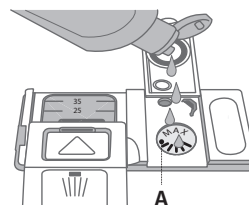
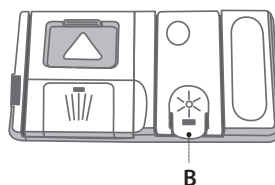

1. Öppna behållaren **B** genom att trycka och dra upp fliken på locket.
2. Häll försiktigt i sköljmedel tills det når referensmärket max (110 ml) på påfyllningsöppningen - undvik spill. Om detta skulle hända ska man omedelbart torka upp spillet med en torr trasa.
3. Tryck locket nedåt tills du hör ett låsande klick ljud.

Häll ALDRIG sköljmedel direkt i maskinbotten.

JUSTERING AV SKÖLJMEDELSDOSERINGEN

Om du inte är helt tillfreds med torkresultatet kan du justera den använda sköljmedelsmängden.

- Sätt på diskmaskinen med knappen **PÅ/AV**.
- Stäng av den med knappen **PÅ/AV**.
- Tryck på knappen **START/PAUS** tre gånger - ett pip ljud avges.
- Sätt på den med knappen **PÅ/AV**.
- Den aktuella nivå siffran och sköljmedelslampan blinkar.
- Tryck på knappen **P** för att välja sköljmedelsmängden som ska tillföras.
- Stäng av den med knappen **PÅ/AV**.

Inställningen är klar!

Om sköljmedelsnivån är inställd på 1 (EKO) tillförs inget sköljmedel. Kontrolllampan för LÅG SKÖLJMEDELSNIVÅ kommer inte att tändas om sköljmedlet tar slut.

Högst fyra olika nivåer kan ställas in med denna diskmaskinsmodell. Fabriksinställningen är för medelnivå.

- Om du ser blåaktiga streck på tallrikarna, ställ in ett lågt nummer (2-3).
- Om det finns vattendroppar eller kalkmärken på disken, ställ in ett högt nummer (4-5).

PÅFYLLNING AV DISKMEDELSBEHÅLLAREN

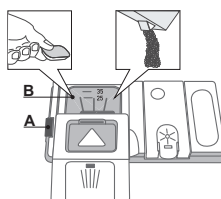

Använd öppningsdonet A för att öppna diskmedelsbehållaren.

Häll diskmedlet i behållaren B, som ska vara torr. Häll fördiskens diskmedel direkt i maskinbotten.

1. När du doserar mängden diskmedel, hänvisa till se *PROGRAMTABELL* för rätt mängd. Facket **B** har en nivåindikator som anger den maximala mängden

flytande diskmedel eller pulverdiskmedel som får tillsättas till varje program.

2. Avlägsna diskmedelsrester från behållarens kanter och stäng locket med ett klick.
3. Stäng diskmedelsbehållarens lock genom att trycka på det tills spärren är ordentligt låst.

Diskmedelsbehållaren öppnas automatiskt i rätt moment baserat på programmet.

Om allt-i-ett diskmedel används, rekommenderar vi att man använder knappen **TABLETT**, för den ställer in programmet så att man alltid uppnår bästa disk- och torkresultat.

PROGRAMTABELL

Program	Torkning	Tillgängliga tillval *)	Diskmedelsfack		Diskprogrammets varaktighet (h:min)**)	Vattenförbrukning (liter/cykel)	Energiförbrukning (kWh/cykel)
			Boten	B			
1. Eko Eco 50°	✓		✓	✓	4:00	6.0	0.93
2. 6 th Sense 6 th sense 50°-60°	✓		✓	✓	1:25-3:00	7.0-14.0	0.9-1.40
3. Intensiv 65°	✓		-	✓	2:50	14.0	1.50
4. Daglig 50°	✓		-	✓	1:30	12.0	1.15
5. Super Silent Nattprogram 50°	✓		-	✓	3:30	15.0	1.15
6. Snabb 30' 50°	-		-	✓	0:30	9.0	0.50
7. Kristall 45°	✓		-	✓	1:40	11.0	1.10
8. Fördisk -	-		-	-	0:12	4.5	0,01
9. Sterilisera 65°	✓		-	✓	1:40	10.0	1.30
10. Självrengöring 65°	-				1:35	14.0	1.15

EKO-programmets data har mätts i laboratorium enligt Europeisk Standard EN 50242.

*) Inte alla tillval kan användas samtidigt.

***) Programtiden som visas på displayen eller i häftet är en värdering baserad på standardförhållanden. Den verkliga tiden kan variera beroende på många faktorer så som temperatur och tryck på inloppsvatten, rumstemperatur, diskmedelsmängd, mängd och typ av disk, diskens jämvikt, ytterligare valda tillval och sensorkalibrering. Sensorkalibreringen kan öka diskmaskinens programtid upp till 20 min.

Förbrukning i standby: Förbrukning i påslaget läge: 5 W / förbrukning i avstängt läge: 0,5 W

PROGRAMBESKRIVNING

Instruktioner för val av diskprogram.

EKO

Normalt smutsig disk. Standardprogram och det mest effektiva i fråga om vatten- och energiförbrukning.

6th SENSE®

För normalsmutsig disk med intorkade matrester. Funktionen känner av nedsmutsningsgraden och anpassar programmet på motsvarande sätt. När sensorn känner av nedsmutsningsgraden visas en animation i displayen och programtiden uppdateras.

INTENSIV

Rekommenderat program för mycket smutsig disk, särskilt lämpligt för stekpannor och kastruller (får ej användas för ömtåliga föremål).

DAGLIG

Normalt smutsig disk. Vardagsprogram som garanterar bra diskresultat på kort tid.

SUPER SILENT NATTPROGRAM

Lämpar sig för användning av maskinen på natten. Optimal prestanda garanteras.

SNABB 30'

Program som ska användas för lätt smutsig disk utan intorkade matrester. Perfekt för 2 kuvert.

KRISTALL

Program för ömtåliga föremål som är känsligare för höga temperaturer, t.ex. glas och koppar.

FÖRDISK

Porslin som ska diskas vid senare tillfälle. Inget diskmedel ska användas med detta program.

STERILISERA

Normalt eller hårt smutsad disk, med extra antibakteriell verkan.

SJÄLVRENGÖRING

Program som ska användas för att utföra underhåll på diskmaskinen. Det rengör apparatens insida med varmt vatten.

Anmärkingar:

Bästa prestandanivå när man använder programmen "1 timme" och "Snabb" kan uppnås genom att respektera maximalt antal specificerade kuvert.

För att minska förbrukningen ytterligare ska man endast använda diskmaskinen när den är full.

TILLVAL OCH FUNKTIONER

TILLVAL kan väljas direkt genom att trycka på motsvarande knapp (se KONTROLLPANEL).

Om ett tillval inte är förenligt med det valda programmet se PROGRAMTABELL blinkar motsvarande lysdiod snabbt 3 gånger och ett pipjud avges. Tillvalet aktiveras inte.

MULTI
ZONE

MULTIZONE

Om det inte finns mycket disk som ska diskas kan man köra en halvtomt program för att spara vatten, ström och diskmedel.

Välj ett program och tryck sedan på knappen

MULTIZONE: Kontrolllampan över knappen tänds och

symbolen för den valda korgen visas på displayen.

Maskinen är standardinställd på att diska i alla korgar.

Tryck på knappen flera gånger om du bara vill att innehållet i ena korgen ska diskas:



visas på displayen (bara underkorgen)



visas på displayen (bara överkorgen)



visas på displayen (tillvalet är AV och apparaten diskas innehållet i alla korgar).

Kom ihåg att bara använda antingen över- eller underkorgen och att minska diskmedelmängden i proportion.



TURBO

Detta tillval kan användas för att minska tiden för de huvudsakliga programmen medan samma prestandanivåer för disk och torkning bibehålls.

Efter att programmet valts, tryck på knappen Turbo.

Kontrolllampan tänds. Avaktivera funktionen genom att trycka på samma knapp igen.



KNAPPLÅS

Ett långvarigt tryck (i 3 sekunder) på knappen TURBO aktiverar funktionen KNAPPLÅS. Funktionen KNAPPLÅS blockerar kontrollpanelen med undantag för knappen PÅ/AV. För att avaktivera KNAPPLÅS, tryck långvarigt igen.



VATTENKRAN STÄNGD - Larm

Blinkar när vatten inte tas in eller kranen är stängd.



POWER CLEAN

Vattenstrålar med extra högt tryck gör att diskningen blir intensivare i ett särskilt område i underkorgen. Detta tillval rekommenderas för disk av kastruller och grytor. Tryck på denna knapp för att aktivera Power Clean (kontrolllampan tänds).



TABLETT (Tab)

Denna inställning gör att du kan optimera programmets prestanda baserat på typen av diskmedel som används.

Tryck på knappen TABLETT (lampan och motsvarande symbol tänds) om du vill använda kombinerat diskmedel i tablettform (sköljmedel, salt och diskmedel i 1 dos).

Vid användning av diskmedel i pulver eller flytande form ska detta tillval stängas av.



FÖRDRÖJNING

Programmets start kan fördröjas i en tid från 0:30 till 24 timmar.

1. Välj programmet och eventuella tillval. Tryck på fördröjningsknappen (flera gånger) för att senarelägga programstarten. Programstarten kan senareläggas med mellan 0:30 och 24 timmar. Varje tryck på knappen fördröjer starten med: 0:30 om fördröjningstiden är mindre än 4 timmar, 1:00 om fördröjningstiden är mindre än 12 timmar och 4 timmar om fördröjningstiden är mer än 12 timmar. Om 24 timmar har uppnåtts och man fortsätter att trycka på knappen avaktiveras den fördröjda starten.

2. Tryck på START/PAUS-knappen: timern börjar nedräkningen;

3. När tiden har gått släcks kontrollampan och programmet startar automatiskt.

Om knappen START/PAUS trycks in på nytt medan nedräkningen pågår raderas tillvalet FÖRDRÖJNING och det valda programmet startar automatiskt.

Fördröjningsfunktionen kan inte ställas in när ett program redan har startat.



TÖM

För att stoppa och radera det pågående programmet kan funktionen TÖM användas.

Om man trycker länge på knappen START/PAUS aktiveras funktionen TÖM. Det aktiva programmet stoppas och vattnet i diskmaskinen töms ut.

VATTENÅTERVINNINGSSYSTEM

Denna diskmaskin tillåter dig att spara upp till 3 liter vatten genom att använda EKO-programmet.

Det sparade vattnet filtreras och sparas i en avsedd tank för att återanvändas i senare EKO-program.

Av hygieniska skäl rekommenderar vi starkt att köra ett rengöringsprogram av diskmaskinen om Eko-programmet inte används på tre eller flera dagar. Detta kan göras genom att använda självrengöringsprogrammet (se tabellen nedan).

DAGLIG ANVÄNDNING

1. KONTROLLERA ANSLUTNINGEN TILL VATTENLEDNINGEN

Kontrollera att diskmaskinen är ansluten till vattenledningen och att kranen är öppen.

2. SÄTT PÅ DISKMASKINEN

Tryck på knappen **PÅ/AV**.

3. STÄLL IN DISKGODSET I KORGARNA

(se *STÄLLA IN DISKEN*)

4. PÅFYLLNING AV DISKMEDELSBEHÅLLAREN

(se *PROGRAMTABELL*).

5. VÄLJ PROGRAM OCH ANPASSA DET

Välj det program som är mest lämpligt för typen av diskgoods och hur smutsigt det är (se *PROGRAMBESKRIVNING*) genom att trycka på knappen **P**.

Välj önskade tillval (se *TILLVAL OCH FUNKTIONER*).

6. START

Starta diskprogrammet genom att trycka på knappen **START/PAUS**. När programmet startas hörs ett pip.

7. PROGRAMSLUT

Diskprogrammets slut anges av pip ljud och av att texten **END** visas på displayen. Öppna luckan och stäng av maskinen genom att trycka på knappen **PÅ/AV**.

Vänta några minuter innan disken tas ut - för att undvika brännskador.

Töm korgarna och börja med underkorgen.

Efter att programmet är klart kan den extra torkfasen vara i ytterligare 30 minuter. Du kan plocka ur diskmaskinen när som helst efter att programmet är klart. För bästa torkeffekt rekommenderar vi att vänta i 30 minuter.

Maskinen slås automatiskt av när den har stått stilla under en längre tid för att minimera elförbrukningen.

Om porslinet bara är något smutsigt, eller om det har sköljts med vatten innan det ställdes in i diskmaskinen, kan mängden diskmedel minskas i proportion.

ÄNDRA ETT PÅGÅENDE PROGRAM

Om man valt fel program kan man ändra det, under förutsättning att det precis har börjat: Håll knappen **PÅ/AV** intryckt tills maskinen stängs av.

Sätt på maskinen igen med hjälp av knappen **PÅ/AV** och välj nytt diskprogram och eventuella önskade tillval. Starta diskprogrammet genom att trycka på knappen **START/PAUS**.

STÄLLA IN YTTERLIGARE DISK

Utän att stänga av maskinen, öppna luckan (**se upp för HET ånga!**) och sätt in disken i diskmaskinen. Stäng luckan och tryck på knappen **START/PAUS**. Programmet fortsätter från punkten som det avbröts på.

OAVSIKTLIGA AVBROTT

Om luckan öppnas under diskprogrammet, eller om strömmen bryts, så stoppar programmet. Efter att luckan har stängts eller efter att strömförsörjningen har återställts startar man programmet igen från där det avbröts genom att trycka på knappen **START/PAUS**.

För mer information om funktionerna kan du beställa häftet *Användning och skötsel eller ladda ned den på webben genom att följa instruktionerna på sista sidan.* 

RÅD OCH TIPS

TIPS

Innan korgarna fylls ska alla matrester avlägsnas från porslinet och glaset ska tömmas. **Du behöver inte skölja diskgodset före under rinnande vatten.**

Placera porslinet så att det hålls ordentligt på plats och inte välter. Placera behållare med öppningen nedåt och de konkava/konvexa delarna snett så att vattnet kan nå alla ytorna och flöda fritt.

Varning: lock, handtag, serveringsfat och stekjärn hindrar inte spolarmarna från att rotera.

Placera eventuella mindre föremål i bestickkorgen.

Mycket smutsiga tallriker och grytor ska placeras i underkorgen eftersom den spolade med vatten med större kraft, vilket ger bättre diskresultat.

När maskinen fyllts, kontrollera att spolarmarna kan rotera fritt.

HYGIENDISK

För att undvika lukt och avlagringar som kan samlas i diskmaskinen ska man köra ett högttemperaturprogram minst en gång i månaden.

Använd en tesked diskmedel och kör det utan disk för att rengöra din apparat.

OLÄMPLIGT DISKGODS

- Diskgoods och bestick i trä.
 - Ömtåliga dekorerade glas, konsthantverk och antikt porslin. Dekorationerna på dessa är inte beständiga.
 - Delar i syntetmaterial som inte kan motstå höga temperaturer.
 - Diskgoods i koppar och tenn.
 - Diskgoods som har fläckar av aska, vax, smörjmedel eller bläck.
- Färg på glasdekorationer och delar av aluminium/silver kan förändras och blekas under diskning. Vissa typer av glas (t.ex. kristallföremål) kan även bli ogenomskinliga efter ett antal diskprogram.

SKADOR PÅ GLAS OCH PORSLIN

- Använd endast glas och porslin som garanterat tål maskindisk av tillverkaren.
- Använd ett mildt diskmedel som passar för porslin
- Avlägsna glas och porslin från diskmaskinen så snart som diskprogrammet avslutats.

STÄLLA IN DISKEN

ÖVERKORG

Placera ömtålig och lätt disk här: glas, koppar, tefat, låga salladsskålar.

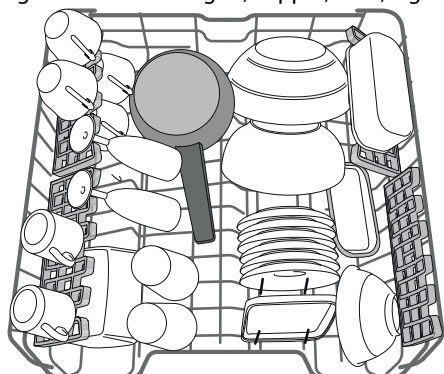

(exempel på fyllning av överkorgen)

JUSTERA HÖJDEN PÅ ÖVERKORGEN

Höjden på överkorgen kan justeras: i högt läge för att placera skrymmande föremål i underkorgen och i lågt läge för att utnyttja de fällbara koppställena och skapa större utrymme uppåt och undvika kontakt med diskgodset som placerats i underkorgen.

Överkorgen är försedd med en **Justeringsmekanism för överkorgen** (se bild). Lyft korgen utan att trycka på spakarna genom att ta tag i korgens sidor och släpp när korgen är stabil i sitt övre läge.

För att sätta tillbaka den i det nedre läget, tryck på spakarna (**A**) på korgens sidor och flytta korgen nedåt.

Vi rekommenderar att du inte justerar höjden på korgen när den är full.

Höj eller sänk ALDRIG korgen bara på ena sidan.

FÄLLBARA KOPPSTÄLL MED JUSTERBART LÄGE

De fällbara koppställena på sidorna kan placeras på tre olika nivåer för att optimera diskens placering i korgen.

Vinglas kan placeras säkert i de fällbara koppställena genom att man för in glasens fot i de motsvarande springorna.

För optimalt torkresultat ska man luta de fällbara koppställena ytterligare. För att ändra lutningen, dra upp det fällbara koppstället, låt det glida något och placera det enligt önskemål.

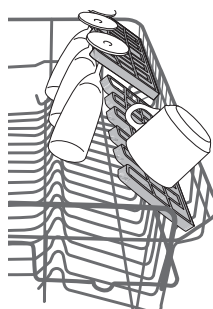
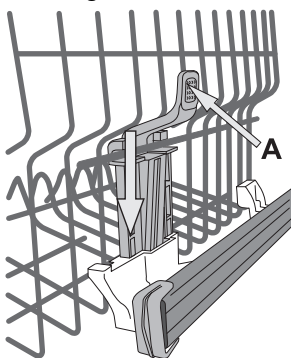

UNDERKORG

För grytor, lock, tallrikar, salladsskålar, bestick o.s.v. Stora tallrikar och lock placeras bäst på sidorna för att undvika kontakt med spolarmen.

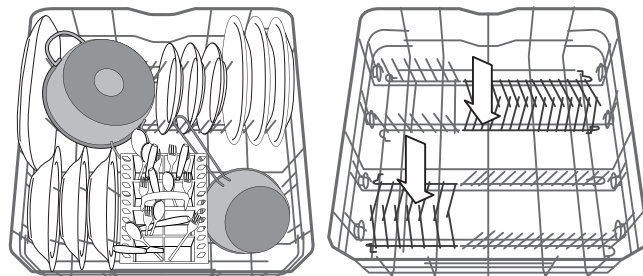

(exempel på fyllning av underkorgen)

Underkorgen är försedd med uppfällbara stöd som kan användas i lodrätt läge för placering av tallrikar eller i vågrätt läge (nedsänkta) för att lättare ställa in grytor och salladsskålar.

BESTICKKORG

Den modulära korgen kan förflyttas för bättre plats i underkorgen.

Denna är försedd med ett övre galler för bättre placering av besticken.

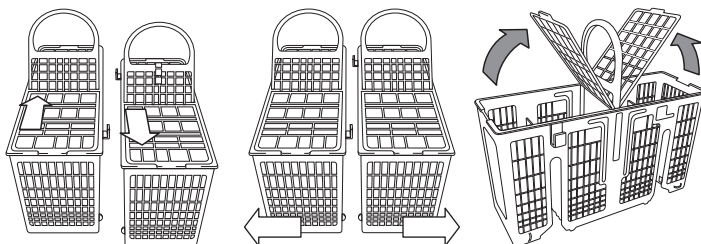

Knivar och andra redskap med vassa kanter ska placeras i bestickkorgen med spetsen vänd nedåt eller så ska de placeras vågrätt i de fällbara hållarna i överkorgen.

POWER CLEAN I UNDERKORGEN

Power Clean® använder sig av speciella vattenstrålar i den bakre delen av diskrummet för att diska smutsig disk mer intensivt. Underkorgen har en

Utrymmeszon, ett särskilt utdragbart stöd på korgens baksida som kan användas för att hålla stekjärn eller bakplåtar i upprätt läge så att de tar mindre plats.

När grytor/pannor placeras vända mot Power Clean®-enheten ska man aktivera **POWER CLEAN** på panelen.

Användning av Power Clean®:

1. Fäll ned det bakre tallriksstället i Power Clean-området **G** för att få plats med kastruller.
2. Placera kastruller och stekpannor i Power Clean-området med vertikal lutning. Kastrullerna måste lutas mot spolmunstyckena i Power Clean-området.

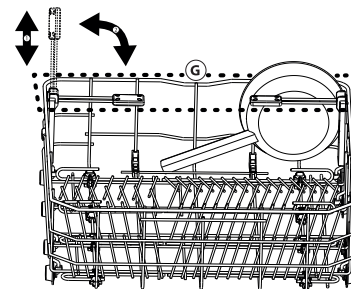

RENGÖRING OCH UNDERHÅLL

RENGÖRING AV FILTERENHETEN

Rengör filterenheten regelbundet så att filtren inte sätts igen och så att avloppsvattnet rinner ut som det ska.

Filterenheten består av tre filter som avlägsnar matrester från diskvattnet och sedan låter vattnet återcirkulera. För bästa diskresultat ska de hållas rena.

Diskmaskinen får inte användas utan filter eller om filtret sitter löst.

Efter flera diskningar, kontrollera filterenheten och rengör den noga vid behov under rinnande vatten med en icke-metallisk borste samt följ instruktionerna nedan:

1. Vrid det runda filtret **A** moturs och dra ut det (Fig 1).
2. Avlägsna det skålformade filtret **B** genom att trycka lätt på sidoflikarna (Fig 2).
3. Skjut ut det rostfria platta filtret **C** (Fig 3).
4. Kontrollera fällan och ta bort eventuella matrester.

TA ALDRIG BORT diskprogrammets pumpskydd (svart del) (Fig 4).

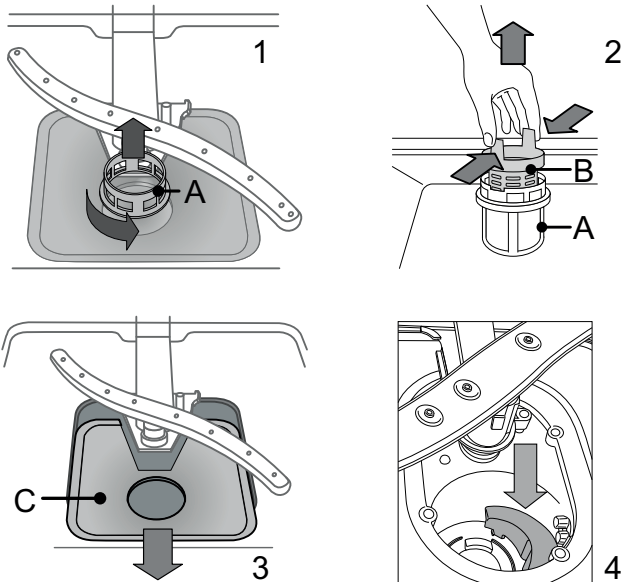

Efter rengöring av filtren, montera tillbaka filterenheten på plats på rätt sätt detta är nödvändigt för att man ska kunna bibehålla diskmaskinens effektivitet.

RENGÖRING AV SPOLARMARNA

I vissa fall kan matrester fastna på spolarmarna och blockera hålen som vattnet spolats ut genom. Det rekommenderas därför att man kontrollerar spolarmarna lite då och då och rengör dem med en liten icke-metallisk borste.

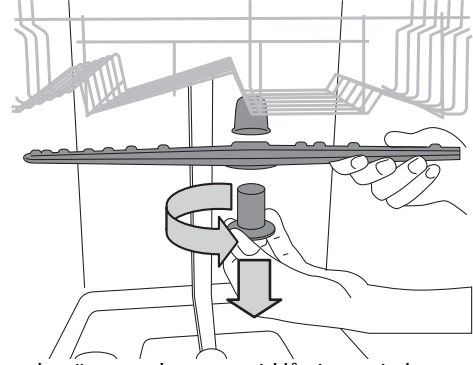

För att ta loss den övre spolarmen, vrid låsringen i plast moturs. Den övre spolarmen ska sättas tillbaka så att sidan med flest hål är vänd uppåt.

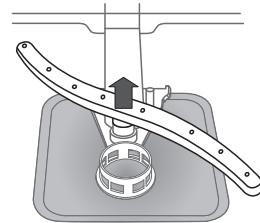

Den nedre spolarmen kan tas bort genom att dra den uppåt.

RENGÖRING AV TILLOPPSSLANGEN

Om vattenslangarna är nya, eller om de använts under en längre tid, låt vattnet rinna för att försäkra dig om att det är rent och fritt från föroreningar innan nödvändiga kopplingar utförs. Om denna försiktighetsåtgärd inte vidtas kan vatteninloppet blockeras och diskmaskinen skadas.

FELSÖKNING

Din diskmaskin fungerar inte som den ska.
Innan du kontaktar kundtjänst, kontrollera om problemet kan lösas genom att gå igenom följande lista.

PROBLEM	MÖJLIGA ORSAKER	ÅTGÄRDER
Diskmaskinen startar inte eller svarar inte på knapptryck.	Maskinen har inte anslutits till elnätet på rätt sätt.	För in kontakten i uttaget.
	Strömavbrott.	Diskmaskinen startar automatiskt när strömmen kommer tillbaka.
	Diskmaskinsluckan är inte stängd.	Tryck hårt på luckan tills du hör ett "klick".
	Den svarar inte på knapptryck.	Slå av maskinen genom att trycka på knappen PÅ/AV , slå sedan på den efter cirka en minut och ställ på nytt in programmet.
Diskmaskinen töms inte.	Diskprogrammet är ännu inte avslutat.	Vänta till diskprogrammet är klart.
	Tömningsslangen är böjd.	Kontrollera att tömningsslangen inte är böjd (se <i>Installation</i>).
	Diskhons avloppsrör är blockerat.	Rengör diskhons avloppsrör.
	Filtret är igensatt av matrester	Rengör filtret (se <i>RENGÖRING AV FILTERENHET</i>).
Diskmaskinen bullrar för mycket.	Tallrikarna skramlar mot varandra.	Placera porslinet rätt (se <i>STÄLLA IN DISKEN</i>).
	En överdriven mängd skum har producerats.	Diskmedlet har inte doserats rätt, eller är inte lämpligt för användning i diskmaskin (se <i>PÅFYLLNING AV DISKMEDELSBEHÅLLAREN</i>). Återställ diskmaskinen genom att trycka på knappen TÖM (se <i>TILLVAL OCH FUNKTIONER</i>) och kör ett nytt program utan diskmedel.
Disken blir inte ren.	Porslinet har inte placerats rätt.	Placera porslinet rätt (se <i>STÄLLA IN DISKEN</i>).
	Spolarmarna kan inte rotera fritt, de hindras av disken.	Placera porslinet rätt (se <i>STÄLLA IN DISKEN</i>).
	Diskprogrammet är för mildt.	Välj ett lämpligt diskprogram (se <i>PROGRAMTABELL</i>).
	En överdriven mängd skum har producerats.	Diskmedlet har inte doserats rätt, eller är inte lämpligt för användning i diskmaskin (se <i>PÅFYLLNING AV DISKMEDELSBEHÅLLAREN</i>).
	Sköljmedelsbehållarens lock är inte ordentligt stängt.	Kontrollera att locket till sköljmedelsbehållaren är stängt.
	Filtret är smutsigt eller igensatt.	Rengör filterenheten (se <i>SKÖTSEL OCH UNDERHÅLL</i>).
	Det finns inget salt.	Fyll saltbehållaren (se <i>PÅFYLLNING AV SALTBEHÅLLAREN</i>).

PRODUKTBLAD

 [www](http://www.docs.whirlpool.eu) Produktbladet med energiförbrukningen för denna apparat kan laddas ner från Whirlpool webbsida docs.whirlpool.eu.

HUR MAN TILLHANDAHÅLLER HANDBOKEN ANVÄNDNING OCH SKÖTSEL

 [www](http://www.docs.whirlpool.eu) Ladda ner handboken Användning och skötsel från vår webbsida docs.whirlpool.eu (du kan använda denna QR-kod) och ange produktens handelskod.
>Som alternativ, kontakta vår kundservice



KONTAKTA KUNDTJÄNST

Du hittar våra kontaktuppgifter i garantimanualen. När du kontaktar kundservice, vänligen uppge de koder som sitter på produktens identifieringsskylt.

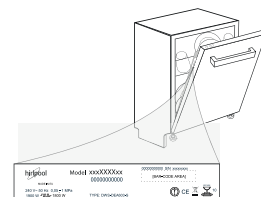

195145025.00