

1.

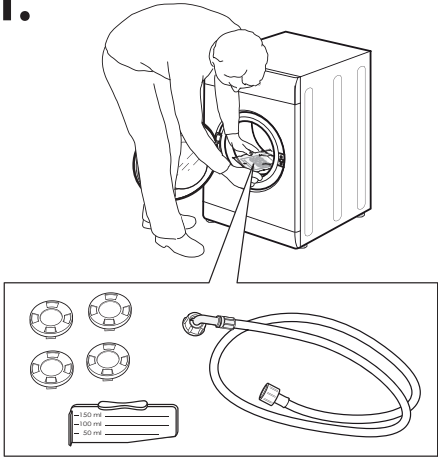

2.

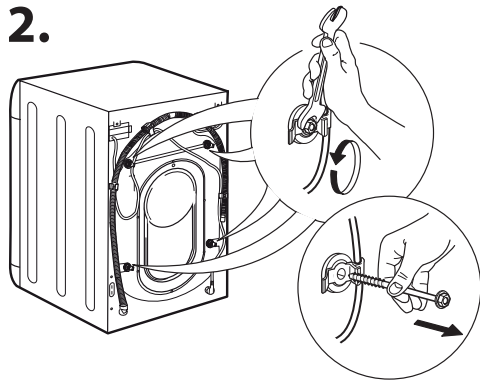

3.

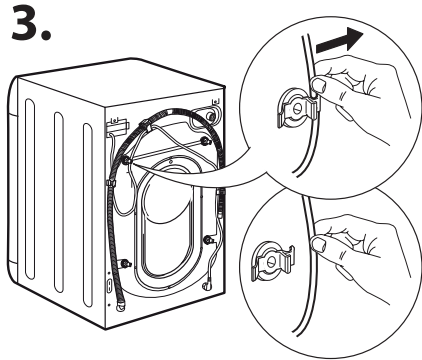

4.

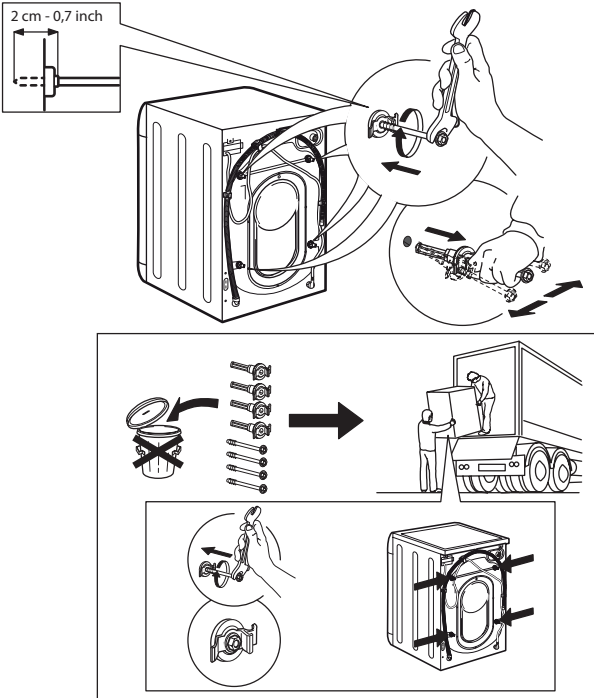

5.

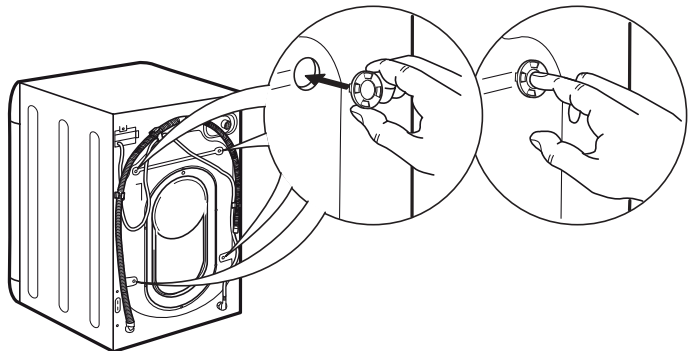

6.

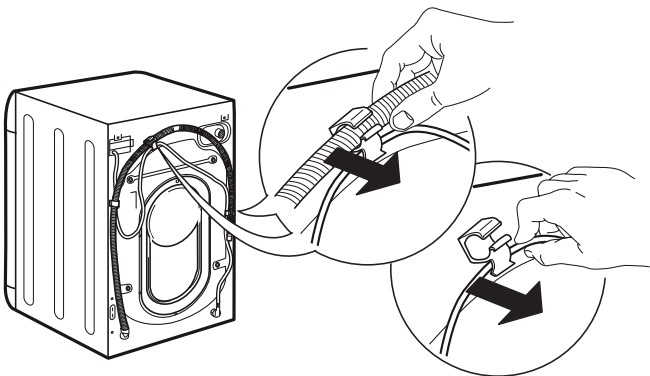

7.

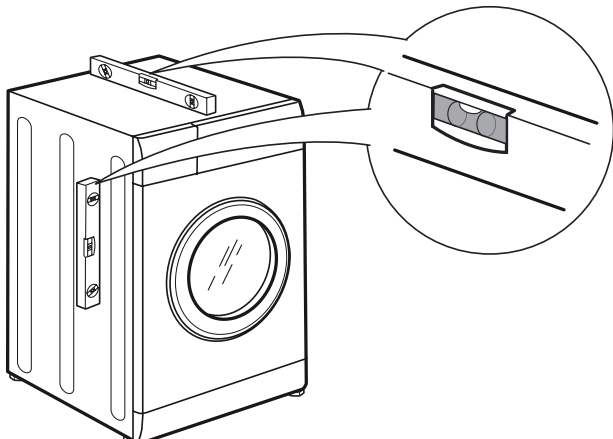

8.

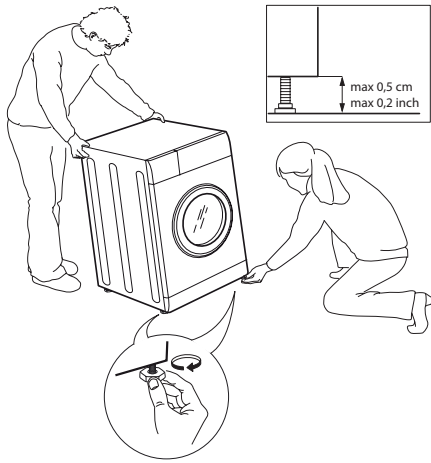

9.

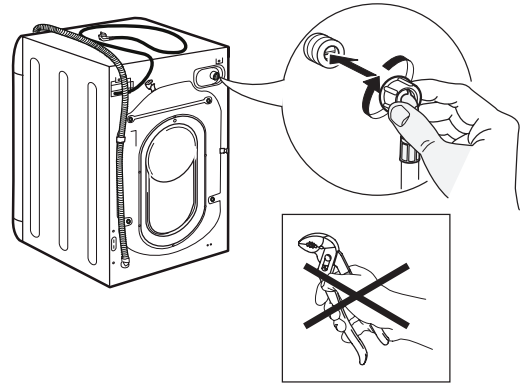

10.



11.

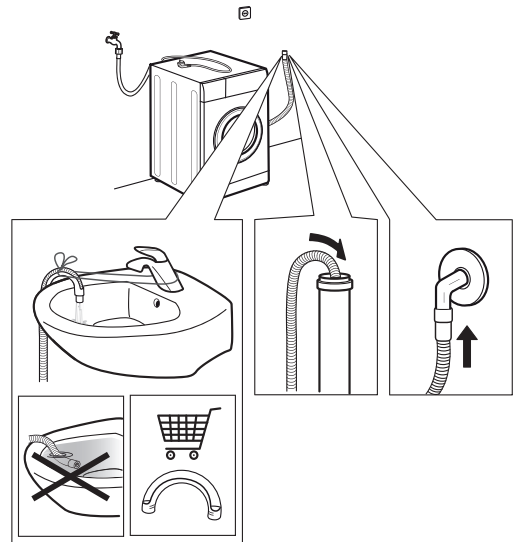

12.

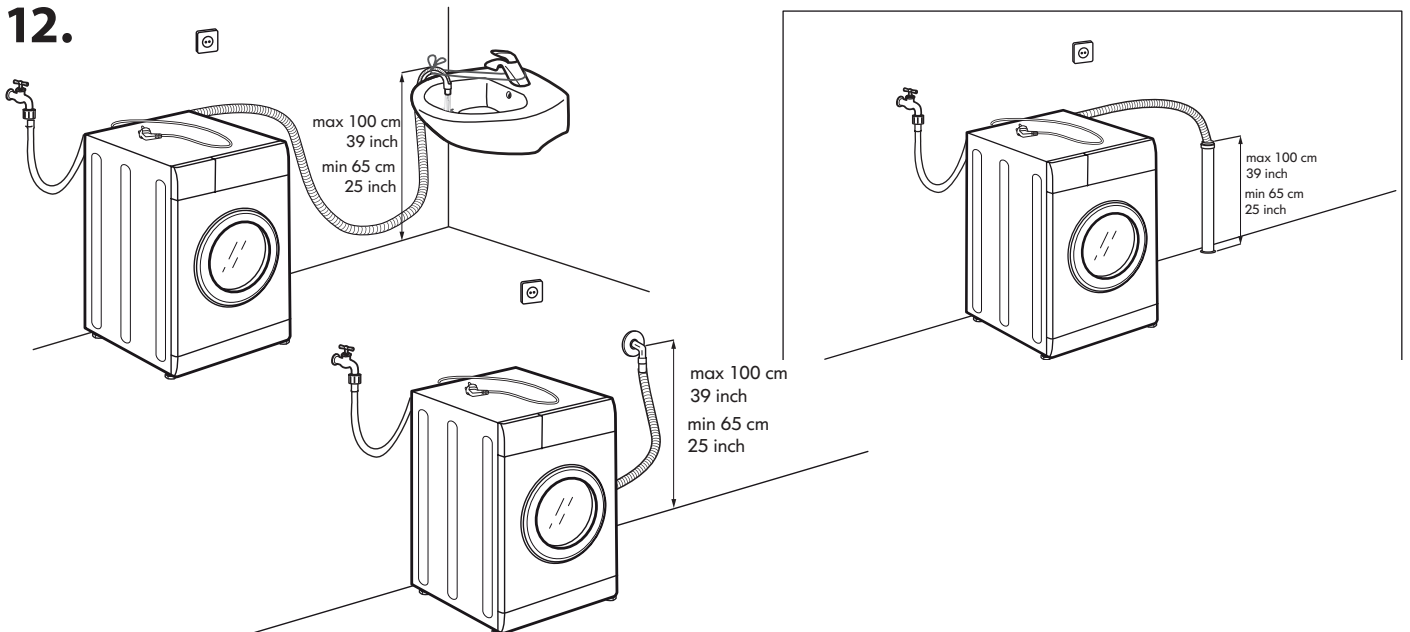

13.

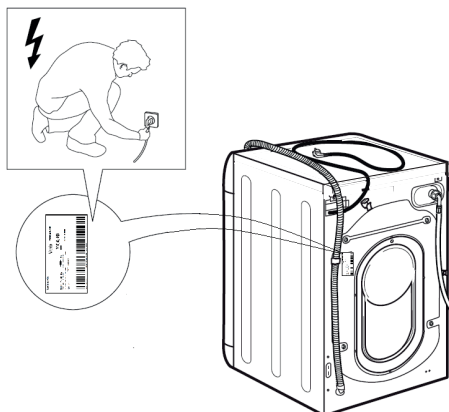

14.



Před použitím spotřebiče si přečtěte tento návod k použití. Uchovejte si jej pro pozdější použití.

V tomto návodu a na samotném spotřebiči jsou uvedena důležitá bezpečnostní upozornění, která musíte dodržovat. Výrobce se zříká jakékoli odpovědnosti za nedodržení těchto bezpečnostních pokynů, nevhodné používání spotřebiče nebo nesprávné nastavení ovladačů.

⚠ Velmi malé děti (0–3 roky) by se neměly ke spotřebiči přibližovat. Nejsou-li malé děti (3–8 let) pod dohledem, je třeba je držet v bezpečné vzdálenosti od spotřebiče. Děti starší 8 let a osoby s fyzickým, smyslovým či duševním postižením nebo bez patřičných zkušeností a znalostí mohou tento spotřebič používat pouze pod dohledem nebo tehdy, pokud obdržely informace o bezpečném použití spotřebiče a rozumějí rizikům, která s jeho používáním souvisejí. Nedovolte dětem, aby si se spotřebičem hrály. Nedovolte dětem, aby bez dohledu prováděly čištění a vykonávaly běžnou údržbu spotřebiče.

Nikdy neotvírejte dvířka násilím, ani je nepoužívejte jako stupínek.

SCHVÁLENÉ POUŽITÍ

⚠ **UPOZORNĚNÍ:** Tento spotřebič není určen k řízení pomocí externího zařízení, jako je např. časovač, nebo samostatného systému dálkového ovládání.

⚠ Tento spotřebič je určen k použití v domácnosti a podobných zařízeních jako: kuchyňské kouty pro zaměstnance v obchodech, kancelářích a na jiných pracovištích; statky; klienty hotelů, motelů, penzionů a jiných ubytovací zařízení.

⚠ Nepřekračujte při plnění stroje jeho maximální kapacitu (v kg suchého prádla) uvedenou v tabulce programů.

⚠ Tento spotřebič není určen pro profesionální použití. Spotřebič nepoužívejte ve venkovním prostředí.

⚠ Nepoužívejte žádná rozpouštědla (např. terpentýn, technický benzin), čisticí prostředky obsahující rozpouštědla, tekuté čisticí prášky, čisticí prostředky na sklo, univerzální čisticí prostředky či hořlavé tekutiny. V pračce neperte látky, které byly ošetřeny rozpouštědly nebo hořlavými tekutinami.

⚠ Nesušte nevyprané oblečení.

⚠ Oblečení znečištěné látkami, jako je olej z vaření, aceton, líh, benzin, kerosen, odstraňovače skvrn, terpentýn, vosk a látky na jeho odstranění, se musí před sušením v sušičce prádla vyprat v teplé vodě s vyšším množstvím pracího prostředku.

⚠ Předměty jako pěnová guma (latexová pěna), sprchové čepice, nepromokavé textilní látky, výrobky s jednou stranou z gumy a šaty nebo polštáře, které mají části z latexové gumy, se nesmí sušit v sušičce prádla.

⚠ Aviváž nebo podobné prostředky se musí používat v souladu s pokyny výrobce.

⚠ Nikdy nezastavujte sušičku prádla před ukončením programu sušení. V takovém případě rychle vyjměte všechno prádlo ze sušičky a pověste jej, aby se rychle ochladilo.

⚠ Nikdy nezastavujte sušičku prádla před ukončením programu sušení. V takovém případě rychle vyjměte všechno prádlo ze sušičky a pověste jej, aby se rychle ochladilo.

⚠ Během sušení cyklu mají dvířka tendenci ohřát se.

⚠ Nepoužívejte toto zařízení k sušení oděvů, které byly čištěny hořlavými látkami (např. trichloretylenem).

⚠ Ujistěte se, že během cyklu sušení je vodovodní kohoutek otevřený.

⚠ Tato pračka se sušičkou může být používána pouze k sušení oděvů, které byly předtím vyprány ve vodě.

⚠ Vyjměte z kapes všechny předměty, jako jsou zapalovače a zápalky.

INSTALACE

⚠ Stěhování a instalaci spotřebiče musejí provádět minimálně dvě osoby – nebezpečí zranění! Při rozbalování a instalaci používejte ochranné rukavice – nebezpečí pořezání!

Pokud chcete na pračku umístit sušičku, vyžádejte si nejdříve od poprodejního servisu nebo prodejce informaci, zda je to možné. Umístění sušičky na pračku je dovoleno pouze tehdy, je-li sušička připevněna k pračce pomocí příslušné spojovací instalační soupravy, kterou získáte v poprodejním servisním středisku nebo od specializovaného prodejce.

⚠ Při přemísťování nikdy nedejte spotřebič za horní desku nebo víko.

⚠ Instalaci, včetně připojení přívodu vody (pokud nějaký existuje) a elektřiny, a opravy musí provádět kvalifikovaný technik. Neopravujte ani nevyměňujte žádnou část spotřebiče, pokud to není výslovně uvedeno v návodu k použití. Nedovolte dětem, aby se přibližovaly k místu instalace. Po vybalení spotřebiče se přesvědčte, že během přepravy nedošlo k jeho poškození. V případě problémů se obraťte na prodejce nebo na nejbližší servisní středisko. Po instalaci musí být obalový materiál (plasty, polystyrenová pěna atd.) uložen mimo dosah dětí – nebezpečí udušení. Před zahájením instalace je nutné spotřebič odpojit od elektrické sítě – nebezpečí úrazu elektrickým proudem. Během instalace se ujistěte, že zařízení nepoškozuje napájecí kabel – nebezpečí požáru a úrazu elektrickým proudem. Spotřebič zapněte až po dokončení jeho instalace.

⚠ Neumísťujte zařízené do míst, kde by mohlo být vystaveno následujícím extrémním podmínkám: špatné větrání, teplota nižší než 5 °C nebo vyšší než 35 °C.

⚠ Přesvědčte se, zda všechny čtyři nožičky stojí pevně na zemi, podle potřeby je nastavte a pomocí vodováhy zkontrolujte, zda je spotřebič dokonale vodorovný.

⚠ Instalujete-li spotřebič na dřevěnou nebo plovoucí podlahu (určité parketové nebo laminátové materiály), připevněte k podlaze desku z překližky o rozměrech nejméně 60 × 60 × 3 cm a na ni spotřebič postavte.

⚠ Přívodní hadici(e) připojte v souladu s platnými předpisy místního vodárenského podniku.

⚠ Pro modely pouze s přívodem studené vody: Nepřipojujte přívod teplé vody.

⚠ Pro modely s přívodem horké vody: Teplota přiváděné teplé vody nesmí překročit 60 °C.

⚠ Pračka je vybavena ochrannými přepravními šrouby, které chrání vnitřek pračky před poškozením při přepravě. Před použitím pračky musí být přepravní šrouby bezpodmínečně odstraněny. Po odstranění šroubů zakryjte otvory čtyřmi přiloženými plastovými krytkami.

⚠ Po dokončení instalace zařízení a před jeho zapnutím je třeba několik hodin vyčkat, než se přizpůsobí podmínkám v místnosti.

⚠ Zkontrolujte, zda nejsou větrací otvory v podstavci pračky (je-li u daného modelu k dispozici) zakryté kobercem nebo jiným předmětem.

⚠ Pro připojení spotřebiče k rozvodu vody používejte pouze nové hadice. Stará souprava hadic není určena k opětovnému použití.

⚠ Tlak přívodní vody se musí pohybovat v rozmezí 0,1–1 MPa.

⚠ Neprovádějte žádnou opravu ani výměnu jakékoli součásti spotřebiče, pokud nejsou uvedeny v uživatelském návodu. Používejte pouze autorizovaný poprodejní servis. Opravy, které provedete sami nebo které nejsou provedeny profesionály, mohou vést k ohrožení života nebo zdraví a značnému poškození majetku.

⚠ Náhradní díly pro domácí spotřebiče budou k dispozici 10 let po uvedení poslední jednotky na trh, v souladu s evropským nařízením Ecodesign.

VÝSTRAHY TÝKAJÍCÍ SE ELEKTRICKÉHO PROUDU

⚠ V souladu s národními bezpečnostními normami týkajícími se elektrických zařízení musí být možné odpojit spotřebič od elektrické sítě vytažením zástrčky, pokud je zástrčka přístupná, nebo, v souladu s pravidly pro zapojování, prostřednictvím

vícepólového vypínače umístěného před zásuvkou a spotřebič musí být uzemněn.

⚠ Nepoužívejte prodlužovací kabely, sdružené zásuvky nebo adaptéry. Po provedení instalace nesmí být elektrické prvky spotřebiče pro uživatele přístupné. Nepoužívejte spotřebič, pokud jste mokří nebo naboso. Tento spotřebič nezapínejte, pokud je poškozen napájecí síťový kabel či zástrčka, pokud správně nefunguje nebo byl poškozen či spadl.

⚠ Jestliže je poškozený přívodní kabel, za identický ho smí vyměnit pouze výrobce, servisní technik nebo osoba s podobnou příslušnou kvalifikací, jinak by mohlo dojít k úrazu – riziko elektrického šoku!

ČIŠTĚNÍ A ÚDRŽBA

⚠ **VÝSTRAŽNÉ UPOZORNĚNÍ:** Předtím, než začnete provádět jakoukoli údržbu, ujistěte se, že je spotřebič odpojen od elektrické sítě. Abyste se vyhnuli zranění, používejte ochranné rukavice (riziko tržných poranění) a bezpečnostní obuv (riziko pohmoždění); zajistěte manipulaci ve dvou osobách (snížení hmotnosti břemene); nikdy nepoužívejte parní čističe (riziko elektrického šoku). Neprofesionální provádění oprav, které výrobce nepovoluje, by mohla vést k ohrožení zdraví a bezpečnosti, za což výrobce nelze činit odpovědným. Na vady nebo poškození zapříčiněné prováděním neprofesionálních oprav nebo údržby se nevztahuje záruka, jejíž podmínky jsou uvedeny v dokumentaci, která byla k jednotce dodaná!

LIKVIDACE OBALOVÉHO MATERIÁLU

Obal je ze 100% recyklovatelného materiálu a je označen recyklačním symbolem .

Jednotlivé části obalového materiálu proto zlikvidujte odpovědně podle platných místních předpisů týkajících se nakládání s odpady.

LIKVIDACE DOMÁCÍCH ELEKTROSPOTŘEBIČŮ

Tento spotřebič byl vyroben z recyklovatelných nebo opakovaně použitelných materiálů. Zlikvidujte jej podle místních předpisů pro likvidaci odpadu. Další informace o likvidaci, renovaci a recyklaci elektrických spotřebičů získáte na místním úřadě, ve středisku pro sběr domácího odpadu nebo v obchodě, kde jste spotřebič zakoupili. Tento spotřebič je označen v souladu s evropskou směrnicí 2012/19/EU o odpadních elektrických a elektronických zařízeních (OEEZ).

Zajištěním správné likvidace tohoto výrobku pomůžete zabránit negativním vlivům na životní prostředí a lidské zdraví.

Symbol  na výrobku nebo doprovodné dokumentaci udává, že tento výrobek nesmí být likvidován spolu s domácím odpadem, ale je nutné ho odevzdat do příslušného sběrného střediska k recyklaci elektrických a elektronických zařízení.



Pokyny k instalaci

Nasazení dřevěné desky na dveře a vložení přístroje do skříňky:

V případě, kdy je nutné přístroj přepravit ke konečné instalaci po nasazení dřevěné desky, doporučujeme ponechat ho v původním balení. Balení umožňuje montáž dřevěné desky na přístroj, aniž by bylo nutné ho zcela vybalit (viz obrázky dole).

Dřevěná deska, která překrývá přední stranu přístroje, nesmí mít menší tloušťku než **13 mm** a je možné zavěsit ji na pravou nebo levou stranu. Z praktických důvodů používání přístroje doporučujeme, aby byl panel zavěšen na stejnou stranu, jako jsou dvířka přístroje – nalevo.

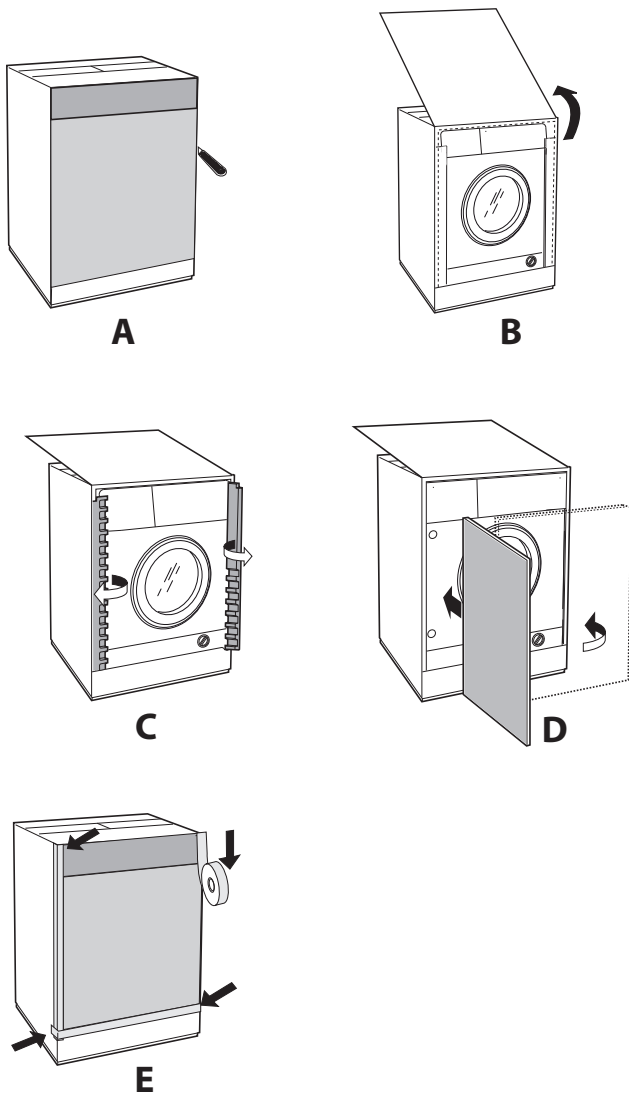

Příslušenství pro montáž dvířek (obr. 1-2-3-4-5).

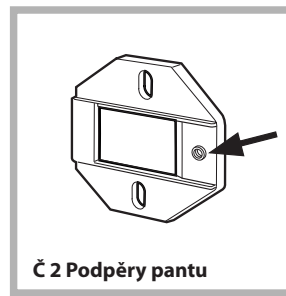

Obr. 1

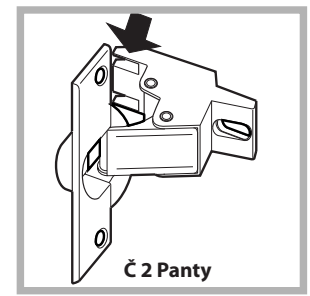

Obr. 2

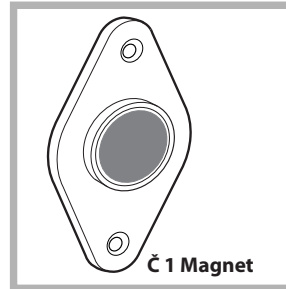

Obr. 3



Obr. 4

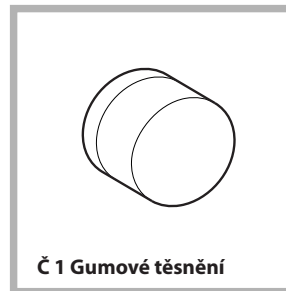

Obr. 5

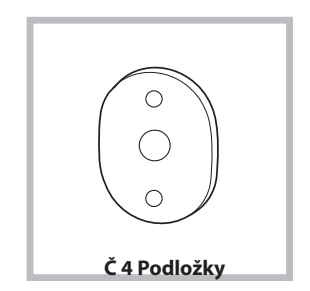

Obr. 4/B

Typ	A	B	C	D
Délka	13 mm	25 mm	20 mm	7 mm

- Č. 6 samořezné šrouby typu A, l = 13 mm.
- Č. 2 typ B metrické, záпустné šrouby, l = 25; pro připevnění magnetické destičky ke skříňce.
- Č. 4 typ C metrické šrouby, l = 20 mm; pro připevnění podpěr pantu ke skříňce.
- Č. 4 typ D metrické šrouby, l = 7 mm; pro připevnění pantů na podpěry.

Montáž dílů na přední stranu přístroje

- Oddělte držáky závěsů od samotných závěsů odšroubováním šroubů typu D.
- Nasadte podpěry pantu na přední panel přístroje a zarovnejte vyznačený okraj se šipkou na obr. 1, tak aby byl na vnitřní straně předního panelu. Nasadte podložku (obr. 4/B) mezi povrchy pomocí šroubů typu C.
- Nasadte magnetickou destičku na horní stěnu na opačné straně a uchyťte pomocí šroubů typu B tak, aby se upevnily dvě podložky (obr. 4/B) mezi deskou a povrchem.

Použití vrtací předlohy

- Abyste mohli sledovat polohu otvorů na levé straně panelu, vyrovnejte vrtací předlohu s levou horní stranou panelu. Jako referenci použijte čáry vyznačené na koncích.
- Abyste mohli sledovat polohu otvorů na pravé straně panelu, vyrovnejte vrtací předlohu s pravou horní stranou panelu.
- Pomocí frézky vhodné velikosti vyvrtejte otvory pro dva panty, gumové těsnění a magnet.

Montáž dílů na dřevěnou desku (dveře)

- Vložte panty do otvorů (pohyblivá část pantu musí být čelem od panelu) a upevněte je 4 šrouby typu **A**.

- Vložte magnet do horního otvoru na opačné straně pantů a utáhněte dvěma šrouby typu **B**.

- Vložte gumové těsnění do dolního otvoru.

Deska je nyní připravena k montáži na přístroj.

Montáž desky na přístroj

Vložte výběžek na pantu (označený šipkou na obr. 2) do otvoru na pantu a zatlačte desku směrem k přední části přístroje. Utáhněte dva panty šrouby typu **D**.

Utažení vodítka podstavce

Pokud je přístroj instalován na konci sady složených skříněk, nasadte jedno nebo obě vodítka pro základní lištu (jak znázorňuje obr. 8). Upravte jejich hloubku na základě polohy lišty v základně a v případě potřeby upevněte základnu na vodítka (obr. 9).

Tento postup uvádí, jak sestavit vodítko podstavce (obr. 8):

Utáhněte pod úhlem **P** pomocí šroubu **R**, vložte vodítko podstavce **Q** do speciálního otvoru, a jakmile bude v požadované poloze, uzamkněte ho pod úhlem **P** a pomocí šroubu **R**.

Vložení přístroje do skřínky

- Zatlačte přístroj do otvoru a vyrovnejte ho s ostatními skřínkami (obr. 6).

- Regulujte nastavitelnou nožku ke zvednutí přístroje do požadované výšky.

- Pro nastavení polohy dřevěné desky ve vodorovném i svislém směru použijte šrouby **C** a **D**, jak znázorňuje obr. 7.

Důležité: zavřete dolní část přední strany přístroje a boční strany v případě, že je přístroj instalován v sadě modulárních skříněk. Dbejte na to, aby byl podstavec na podlaze.

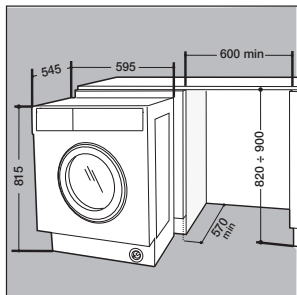

Obr. 6

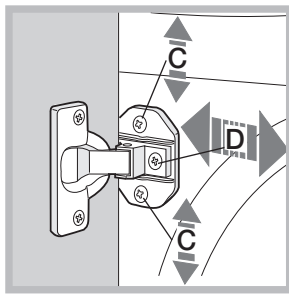

Obr. 7

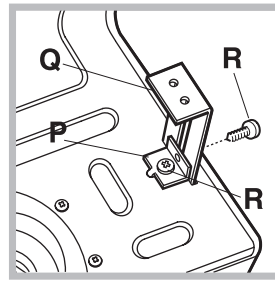

Obr. 8

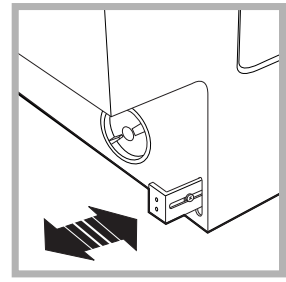

Obr. 9

Příslušenství dodávané pro nastavení výšky

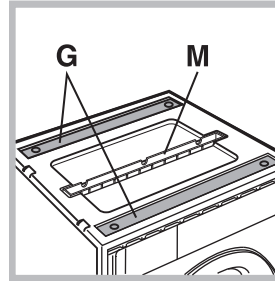

Obr. 10

Uvnitř polystyrenového víka jsou následující položky (obr. 10): 2 příčné rozpěry (**G**), 1 pásek (**M**)

uvnitř bubny přístroje jsou následující položky:

4 další nožky (**H**),

4 šrouby (**I**),

4 šrouby (**R**),

4 matice (**L**),

2 vodítka podstavce (**Q**)

Nastavení výšky přístroje

Výšku přístroje lze nastavit (od 815 mm do 835 mm) otočením 4 nožek.

V případě, že je potřeba přístroj umístit výše, než je uvedená výška, je nutné k tomu použít následující příslušenství, čímž je možné ho zvednout až na 870 mm:

dvě rozpěry (**G**); 4 nožky (**H**); 4 šrouby (**I**); 4 matice (**L**), a pak proveďte následující operace (obr. 11):

Položte přístroj na zadní stranu a dávejte pozor, abyste nepoškodili vypouštěcí hadici a napájecí kabel.

vyjměte 4 původní nožky, umístěte rozpěru **G** na přední stranu přístroje, upevněte ji pomocí šroubů **I** (zašroubujte je tam, kde byla původní nožka), a pak nasadte novou nožku **H**.

Stejný postup opakujte na zadní straně přístroje.

Nyní upravte nožku **H** tak, aby se přístroj zvýšil nebo snížil z 835 mm na 870 mm.

Po dosažení požadované výšky utáhněte matice **L** na rozpěře **G**.

Pokud chcete přístroj nastavit ve výšce mezi 870 mm a 900 mm, je nutné nasadit pásek **M** a nastavit nožku **H** na požadovanou výšku.

Pásek nasazujte takto:

uvolněte tři šrouby **N** umístěné v přední části horního krytu přístroje, vložte pásek **M**, jak je znázorněno na obr. 12, a utáhněte šrouby **N**.

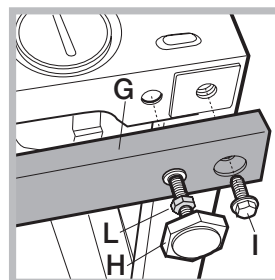

Obr. 11

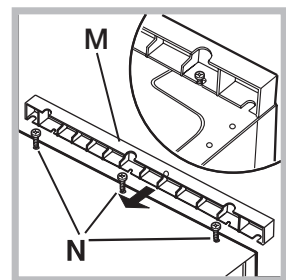

Obr. 12

Прежде чем пользоваться прибором, прочтите данную инструкцию по безопасности. Сохраните ее для возможности обращения в будущем. В настоящей инструкции и на самом приборе содержатся важные указания по безопасности. Их необходимо прочесть и выполнять постоянно. Изготовитель снимает с себя всякую ответственность за последствия несоблюдения настоящих указаний по безопасности, ненадлежащего использования прибора или неправильные рабочие настройки на пульте управления.

⚠ Не разрешайте маленьким детям (0-3 лет) подходить к прибору. Не разрешайте маленьким детям (3-8 лет) близко подходить к прибору без постоянного присмотра. Дети старше 8 лет, лица с ограниченными физическими, сенсорными или умственными способностями и лица, не имеющие достаточных знаний и навыков, могут пользоваться прибором только под присмотром или если они получили указания по безопасному использованию прибора и осознают имеющиеся опасности. Не позволяйте детям играть с прибором. Дети могут осуществлять чистку и уход за прибором только под присмотром взрослых. Не пытайтесь открыть силой заблокированный люк, не используйте его в качестве подножки.

ИСПОЛЬЗОВАНИЕ ПО НАЗНАЧЕНИЮ

⚠ **ОСТОРОЖНО:** Данный прибор не предназначен для работы с управлением от внешнего переключающего устройства, например, таймера, или отдельной системы дистанционного управления.

⚠ Данный прибор предназначен для использования в домашних и аналогичных условиях, например: на кухнях для работников на предприятиях, в офисах и других организациях; в деревенских гостевых домах; клиентами в отелях, мотелях, хостелах и других жилых помещениях.

⚠ Не перегружайте машину выше максимального объема загрузки (кг сухой ткани), указанной в таблице программ.

⚠ Данный прибор не предназначен для профессионального использования. Не используйте прибор вне помещений.

⚠ Не используйте растворители (например, скипидар, бензол), чистящие средства, содержащие растворители, чистящие порошки, моющие средства для стекла, моющие средства общего назначения или легковоспламеняющиеся жидкости; Не стирайте в машине ткани, обработанные растворителями или горючими жидкостями.

⚠ Не сушите в машине грязные вещи.

⚠ Вещи, испачканные маслом для жарки, ацетоном, спиртом, бензином, керосином, пятновыводителями, трементином, воском и веществами для его удаления, необходимо

выстирать в горячей воде с большим количеством стирального вещества перед их сушкой в сушильной машине.

⚠ Вещи из вспененного материала (латекс), шапочки для душа, водонепроницаемая ткань, изделия, одна сторона которых – резиновая, одежда или подушки, содержащие латекс, сушить в сушильной машине нельзя.

⚠ Ополаскиватель или подобные вещества следует использовать в соответствии с инструкциями производителя.

⚠ Завершающая часть цикла сушильной машины производится без нагрева (цикл охлаждения) во избежание повреждения вещей.

⚠ Никогда не останавливайте сушильную машину до окончания программы сушки. В этом случае сразу же выгрузите все вещи и развесьте их для быстрого охлаждения.

⚠ В процессе сушки люк стиральной машины может нагреться.

⚠ Не подвергайте автоматической сушке белье, выстиранное с применением возгораемых растворителей (например, триелина).

⚠ Не сушите в автоматической сушке паралоновые изделия или подобные эластомеры.

⚠ В процессе сушки проверьте, чтобы водопроводный кран был открыт.

⚠ Выньте все предметы из карманов, такие как зажигалки и спички.

УСТАНОВКА

⚠ Для перемещения и установки прибора требуется участие двух или более человек: существует риск получения травм. Во избежание порезов при распаковке и установке прибора надевайте защитные перчатки.

Если вы собираетесь установить сушильную машину на стиральную машину, обратитесь в наш Сервисный центр или к специализированному дилеру, чтобы уточнить, возможно ли это. Установка сушильной машины на стиральную возможна только в случае использования специального монтажного комплекта, который можно приобрести в нашем Сервисном центре или у вашего специализированного дилера.

⚠ Переместите прибор, не поднимая его за рабочую поверхность или верхнюю крышку.

⚠ Установку, включая подключение к водопроводной сети (при наличии), к сети электроснабжения, а также ремонт прибора должен выполнять только квалифицированный персонал. Запрещается ремонтировать или заменять части прибора, за исключением случаев, особо оговоренных в руководстве пользователя. Не разрешайте детям подходить близко к месту установки. После распаковки прибора проверьте его на предмет возможных повреждений во время транспортировки. В случае обнаружения проблем обращайтесь к

продавцу или в ближайший сервисный центр. После установки отходы упаковочных материалов (пластик, пенопластовые детали и т.д.) должны храниться в недоступном для детей месте во избежание опасности удушья. Перед выполнением любых операций по установке отключите прибор от электросети: существует опасность поражения электрическим током. При установке соблюдайте осторожность, чтобы не повредить сетевой шнур корпусом прибора: существует опасность возникновения пожара и поражения электрическим током. Не включайте прибор до завершения установки.

⚠ Не устанавливайте электроприбор в местах, где он может подвергаться воздействию экстремальных условий окружающей среды: плохая вентиляция, пониженная (менее 5°C) или повышенная (более 35°C) температура.

⚠ При установке прибора убедитесь, что он занимает устойчивое положение на полу, опираясь на него всеми четырьмя ножками. При необходимости отрегулируйте ножки и проверьте горизонтальность прибора при помощи пузырькового уровня.

⚠ Если прибор устанавливается на деревянный или «плавающий» пол (например, некоторые виды паркета и ламината), закрепите на полу в месте установки лист фанеры размером не менее 60 x 60 x 3 см и установите на него прибор.

⚠ Подсоедините заливной шланг (шланги) к водопроводной сети в соответствии с правилами вашей водоснабжающей организации.

⚠ Для моделей машин, заполняемых только холодной водой: не подключайте прибор к стояку горячего водоснабжения.

⚠ Для моделей, которые могут использовать горячую воду: температура подаваемой горячей воды не должна превышать 60°C.

⚠ Стиральная машина оснащена транспортными болтами, предотвращающими возможное повреждение внутренних частей во время транспортировки. Перед эксплуатацией машины обязательно выверните и снимите транспортные болты. После их снятия закройте отверстия 4 прилагаемыми пластиковыми заглушками.

⚠ Перед использованием подождите несколько часов с момента установки, чтобы прибор смог адаптироваться к условиям окружающей среды в помещении.

⚠ Убедитесь, что вентиляционные отверстия в основании вашей стиральной машины (при их наличии у вашей модели) не закрыты ковриком или другими материалами.

⚠ Для подключения прибора к водопроводу используйте исключительно новые шланги. Не используйте повторно старый комплект шлангов.

⚠ Давление подаваемой в машину воды должно составлять 0,1–1 МПа.

⚠ Не ремонтируйте и не заменяйте какие-либо части прибора, если в руководстве по эксплуатации нет соответствующих четких инструкций. Обращайтесь исключительно в авторизованные центры послепродажного обслуживания. Самостоятельный или непрофессиональный ремонт потенциально создает опасные ситуации, которые представляют угрозу для жизни и здоровья людей или наносят значительный ущерб имуществу.

⚠ Запасные части к бытовым приборам должны быть в продаже в течение 10 лет после выпуска последней единицы данного прибора согласно требованиям европейской Директивы по экологизации.

УКАЗАНИЯ ПО ЭЛЕКТРИЧЕСКОЙ БЕЗОПАСНОСТИ

⚠ Для прибора должна иметься возможность отключения от электросети посредством отсоединения вилки от розетки (если к ней есть доступ) или с помощью многополюсного выключателя, устанавливаемого до розетки. Прибор должен быть заземлен в соответствии с национальными стандартами электрической безопасности.

⚠ Не используйте удлинители, разветвители и переходники. После завершения установки электрические компоненты должны быть недоступны для пользователя. Не используйте прибор, если Вы мокрые или босиком. Не пользуйтесь прибором, если у него повреждены сетевой шнур или вилка, если он не работает должным образом или был поврежден вследствие удара или падения.

⚠ В случае повреждения сетевого шнура, во избежание возникновения опасных ситуаций, в том числе поражения электрическим током, он должен быть заменен заводом-изготовителем, сотрудником сервисного центра или иным квалифицированным специалистом.

ЧИСТКА И УХОД

⚠ **ВНИМАНИЕ:** Перед проведением технического обслуживания прибора убедитесь в том, что он выключен и отсоединен от электросети. Во избежание получения травм используйте защитные перчатки (риск получения порезов), и защитную обувь (риск получения ушибов); проводите техническое обслуживание вдвоем с кем-либо - это снизит нагрузку; никогда не используйте парочистители - есть риск поражения электрическим током. Непрофессиональный ремонт, не разрешенный производителем, может стать угрозой для Вашего здоровья и безопасности, производитель за это ответственности не несет. Гарантия, условия которой изложены в документе, поставляемом вместе с устройством, не распространяется на любые дефекты или повреждения, возникшие в результате непрофессионального ремонта или обслуживания.

УТИЛИЗАЦИЯ УПАКОВОЧНОГО МАТЕРИАЛА

Упаковочный материал допускает полную вторичную переработку, о чем свидетельствует символ .

Различные части упаковки должны быть утилизированы в полном соответствии с действующими местными правилами по утилизации отходов.

УДАЛЕНИЕ ВОТХОДЫ СТАРОЙ ЭЛЕКТРОБЫТОВОЙ ТЕХНИКИ

Данный прибор изготовлен из материалов, допускающих переработку или повторное использование. Утилизируйте прибор в соответствии с местными правилами утилизации отходов. Дополнительную информацию о правилах обращения с электробытовыми приборами, их утилизации и переработке можно получить в соответствующих государственных органах, службе сбора бытовых отходов или в магазине, где был приобретен прибор. Данный прибор несет маркировку в соответствии с Европейской Директивой 2012/19/EC по утилизации электрического и электронного оборудования (WEEE). Обеспечив правильную утилизацию данного изделия, Вы поможете предотвратить негативные последствия для окружающей среды и здоровья человека.

Символ  на самом изделии или в сопроводительной документации указывает, что при утилизации данного изделия с ним нельзя обращаться как с обычными бытовыми отходами. Вместо этого, его следует сдать на переработку в соответствующий пункт приема электрического и электронного оборудования.



Инструкции по монтажу

Установка деревянной панели на дверцу и встраивание машины в модуль кухонной мебели В случае, когда стиральная машина должна быть перевезена для окончательной установки после того, как деревянная панель уже была навешена, мы предлагаем оставить машину в ее оригинальной упаковке. Конструкция упаковки позволяет навесить деревянную панель на машину, не извлекая последнюю полностью из упаковки (см. рис. 46). Деревянная панель, которая закрывает лицевую сторону машины, должна быть толщиной не менее **13 мм** и может навешиваться или справа, или слева. В целях практического использования машины мы рекомендуем навешивать панель слева, чтобы она открывалась в ту же самую сторону, что и дверца машины.

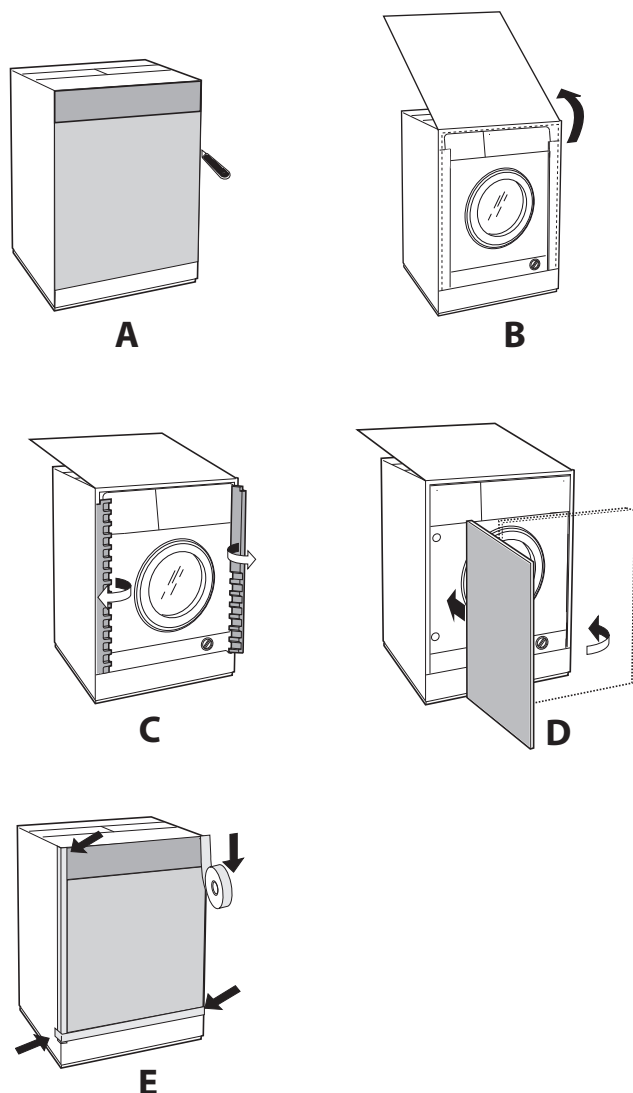

Комплектующие для крепления двери (Рис. 1–5).

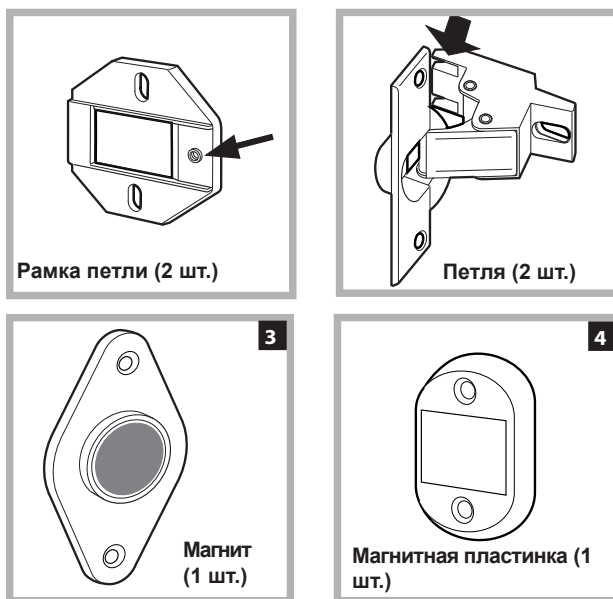

Магнитная защелка



Тип	A	B	C	D
Длина	13 мм	25 мм	20 мм	7 мм

- самонарезные винты типа **A** дл. 13 мм – 6 шт.,
- метрические винты с потайной головкой типа **B** дл. 25 мм (для крепления магнитной пластинки к корпусу мебели) – 2 шт.,
- метрические винты типа **C** дл. 20 мм (для прикрепления рамок петель к корпусу мебели) – 4 шт.,
- метрические винты типа **D** дл. 7 мм (для закрепления петель на рамках) – 4 шт.

Крепление элементов с лицевой стороны машины

- Отвинтите винты типа **D** и отсоедините петли от опорных элементов.
- Винтами типа **C** закрепите рамки петель таким образом, чтобы отверстие, обозначенное стрелкой на рис. 1, было направлено к внутренней части лицевой стороны машины.
- Установите с противоположной стороны сверху ответную часть магнитной защелки, используя два винта типа **B**.
- Поместите прокладку, изображенную на рис. 4/В, между лицевой стороной оборудования и ответной частью магнитной защелки.

Использование шаблона

- Чтобы разметить положение отверстий на левой стороне панели, выровняйте шаблон с ее верхним левым краем, сверяясь с контрольными линиями шаблона.
- Чтобы разметить положение отверстий на правой стороне панели, выровняйте шаблон с ее верхним правым краем.
- Просверлите отверстия для двух петель, резинового ограничителя и магнитного замка, используя сверло подходящего размера.

Крепление элементов на деревянную панель (дверцу)

- Вставьте петли в отверстия (подвижная часть петли должна быть установлена лицевой стороной по направлению от панели) и закрепите их 4 винтами типа **A**.
- Вставьте магнитную защелку в верхнее отверстие на стороне, противоположной петлям, и зафиксируйте ее 2 винтами типа **B**.
- Вставьте резиновый ограничитель в нижнее отверстие. Теперь панель (дверца) готова к установке на машину.

Установка деревянной панели (дверцы) на машину

Вставьте кончик петли (отмеченный стрелкой на рис. 2) в отверстие для петли и продвиньте на панель по направлению к лицевой стороне машины. Закрепите 2 петли винтами типа **D**.

Крепление направляющих плинтуса (нижней декоративной панели)

Если машина устанавливается в конце мебельного модуля, для плинтуса (нижней декоративной панели) производится монтаж одной или обеих направляющих, как показано на рис. 8. Отрегулируйте их на глубину плинтуса и при необходимости прикрепите плинтус к направляющим (рис. 9).

Установка направляющей (рис. 8):

- закрепите уголок **P** винтом **R**, вставьте направляющую **Q** в специальное отверстие, разместите ее в желаемом положении и закрепите с помощью уголка **P** и винта **R**.

Встраивание машины в корпус кухонной мебели

- Вставьте машину в нишу, выровняв ее с мебелью (рис. 6).

- Отрегулируйте ножки машины, чтобы поднять ее на подходящую высоту.

- Отрегулируйте положение деревянной панели в горизонтальном и вертикальном направлениях, используя винты **C** и **D**, как показано на рис. 7.

Важно: закройте нижнюю и боковую части прибора, если машина установлена в конце блока модульных шкафов, убедившись, что плинтус опирается на пол.

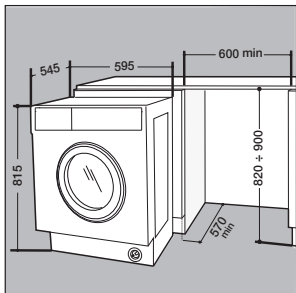

Fig. 6

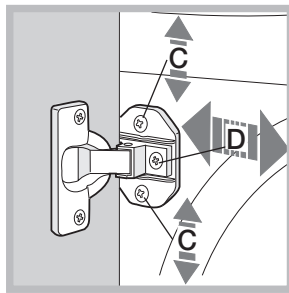

Fig. 7

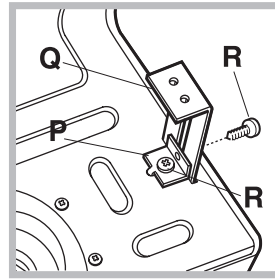

Fig. 8

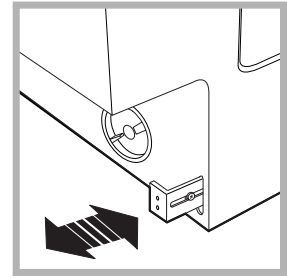

Fig. 9

Приспособления для регулировки высоты стиральной машины

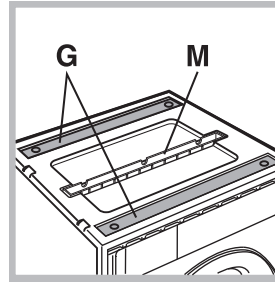

Fig. 10

Под крышкой из полистирола (рис. 10) находятся: 2 поперечные накладки (**G**); 1 планка (**M**).
Внутри барабана машины: 4 дополнительные ножки (**H**); 4 винта (**I**); 4 винта (**R**); 4 гайки (**L**); 2 направляющих для плинтуса (нижней декоративной панели) (**Q**).

Регулировка высоты стиральной машины

Вращением 4-х ножек высота стиральной машины может быть отрегулирована от **815** до **835** мм.

Если требуется установить машину на бо́льшую высоту (до **870** мм), следует использовать 2 накладки (**G**); 4 дополнительные ножки (**H**); 4 винта (**I**); 4 гайки (**L**) (см. рис. 11).

Осторожно положите машину на заднюю сторону, так чтобы не повредить сливной шланг и кабель питания.

Выполните следующее:

выверните 4 имеющиеся ножки, поместите поперечную накладку **G** в передней части оборудования и закрепите ее винтами **I** (вкрутив их в отверстия, где ранее были закреплены ножки). Затем вкрутите дополнительные ножки **H**. Повторите указанные шаги для задней стороны оборудования. Теперь отрегулируйте высоту машины от **835** до **870** мм с помощью дополнительных ножек **H**.

Установив желаемую высоту, зафиксируйте гайки **L** на поперечной накладке **G**. Для установки машины на высоту **870-900** мм, следует установить планку **M**, отрегулировав ножки **H** на требуемую высоту. Чтобы вставить планку **M**, ослабьте 3 винта **N**, расположенные в передней части верхней крышки машины, поместите планку **M**, как показано на рис. 12, и заверните винты **N**.

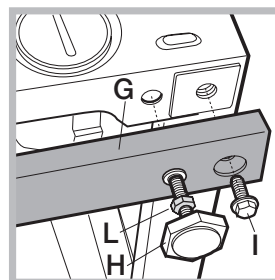

Fig. 11

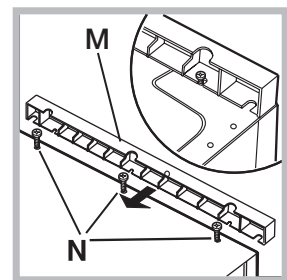

Fig. 12

Pred použitím spotrebiča si prečítajte tieto bezpečnostné pokyny. Uchovajte ich poruke pre budúce použitie.

V týchto pokynoch a na samotnom spotrebiči sú uvedené dôležité bezpečnostné opatrenia, ktoré musíte vždy dodržiavať. Výrobca odmieta zodpovednosť v prípade nedodržania týchto bezpečnostných pokynov, nenáležitého používania spotrebiča alebo nesprávneho nastavenia ovládania.

⚠ Veľmi malé deti (0–3 rokov) nepúšťajte k spotrebiču. Malé deti (3–8 rokov) nepúšťajte k spotrebiču bez dozoru. Deti od 8 rokov a osoby so zníženými fyzickými, zmyslovými a mentálnymi schopnosťami alebo s nedostatkom skúseností a znalostí môžu používať tento spotrebič len v prípade, ak sú pod dozorom alebo dostali pokyny týkajúce sa používania spotrebiča bezpečným spôsobom a chápu hroziace nebezpečenstvá. Deti sa so spotrebičom nesmú hrať. Čistenie a údržbu nesmú vykonávať deti bez dozoru.

Dvierka nikdy neotvárajte silou a nepoužívajte ich ako stupienok.

POVOLENÉ POUŽÍVANIE

⚠ UPOZORNENIE: spotrebič nie je určený na ovládanie externým vypínačom, ako je časovač alebo samostatný systém diaľkového ovládania.

⚠ Tento spotrebič je určený na použitie v domácnosti alebo na podobné účely ako napr.: v oblastiach kuchyniek pre personál v dielňach, kanceláriách a iných pracovných prostrediach; na farmách; pre hostí v hoteloch, motelloch alebo iných ubytovacích zariadeniach.

⚠ Neprekračujte maximálnu náplň spotrebiča (kg suchej bielizne) uvedenú v tabuľke programov.

⚠ Tento spotrebič nie je určený na profesionálne používanie. Spotrebič nepoužívajte vonku.

⚠ Nepoužívajte žiadne rozpúšťadlá (napr. terpentín, benzén), pracie prostriedky obsahujúce rozpúšťadlá, čistiaci prášok, čistiace prostriedky na sklo alebo univerzálne čistiace prostriedky alebo horľavé kvapaliny; v práčke neperte tkaniny, ktoré boli ošetrované rozpúšťadlami alebo horľavými kvapalinami.

⚠ Nesušte neoprané oblečenie.

⚠ Prádlo znečistené látkami ako je olej z varenia, acetón, lieh, benzín, kerozín, odstraňovače škvŕn, terpentín, vosk a látky na jeho odstránenie, musí byť pred sušením v sušičke prádla vyprané v teplej vode s väčším množstvom pracieho prostriedku.

⚠ Predmety ako penová guma (latexová pena), sprchové čiapky, nepremokavé textilné látky, výrobky z jednej strany pogumované a šaty alebo hlavnice, ktoré majú časti z latexovej gummy, nesmú byť sušené v sušičke prádla.

⚠ AAviváž alebo podobné prostriedky musia byť používané v súlade s pokynmi výrobcu.

⚠ V poslednej fáze sušenia už nie je v sušičke prádla zvýšená teplota (chladiaci cyklus), aby sa sušené prádlo nepoškodilo.

⚠ Nikdy nezastavujte sušičku prádla pred ukončením programu. Ak k tomu dôjde, rýchlo vyberte všetko prádlo zo sušičky a zaveste ho, aby sa rýchlo ochladilo.

⚠ Dvierka sa počas sušenia zohrievajú.

⚠ V sušičke nesuť prádlo umývané v zápalných rozpúšťadlách (napr. trichlóretylén).

⚠ V sušičke nesuť materiály typu molitan alebo podobné.

⚠ Ubezpeč sa, že počas sušenia bude prívod vody otvorený.

⚠ Vyberte z vreciek všetky predmety, ako sú zapalovače a zápalky.

INŠTALÁCIA

⚠ So spotrebičom musia manipulovať a inštalovať ho minimálne dve osoby – riziko zranenia. Pri vybalovaní a inštalovaní používajte ochranné rukavice – riziko porezania.

Ak chcete na práčku položiť sušičku bielizne, najprv zavolajte servis alebo odborníka, aby ste si overili, či je to možné. Umiestnenie sušičky na práčku je možné iba s pomocou príslušnej súpravy, ktorú dostanete v servise alebo u špecializovaného predajcu.

⚠ Nikdy nepremiestňujte spotrebič zdvihnutím za pracovnú plochu alebo vrchný kryt.

⚠ Inštaláciu, vrátane prívodu vody (ak je) a elektrického zapojenia a taktiež opravy musí vykonávať kvalifikovaný technik. Nikdy neopravujte ani nevymieňajte žiadnu časť spotrebiča, ak to nie je uvedené v návode na používanie. Nepúšťajte deti k miestu inštalácie. Po vybalení spotrebiča sa uistite, že sa počas prepravy nepoškodil. V prípade problémov sa obráťte na predajcu alebo najbližšie servisné stredisko. Po inštalácii treba odpad z balenia (plasty, kusy polystyrénu a pod.) uložiť mimo dosahu detí – nebezpečenstvo udusenía. Pred vykonávaním inštaláčnych prác musíte spotrebič odpojiť od elektrického napájania – nebezpečenstvo zásahu elektrickým prúdom. Počas inštalácie dávajte pozor, aby ste spotrebičom nepoškodili napájací kábel – nebezpečenstvo požiaru alebo zásahu elektrickým prúdom. Spotrebič zapnite až po ukončení inštalácie.

⚠ Spotrebič neinštalujte na mieste, kde by mohol byť vystavený extrémnym podmienkam, napríklad kde je slabé vetranie, teplota pod 5 °C alebo nad 35 °C.

⚠ Pri inštalovaní spotrebiča skontrolujte, či sú všetky štyri nožičky stabilné a pevne dosadajú na podlahu, v prípade potreby ich nastavte a pomocou vodováhy

skontrolujte, či je spotrebič v dokonale vodorovnej polohe.

⚠ Ak spotrebič inštalujete na drevené alebo plávajúce podlahy (určité parketové a laminátové materiály), pripevnite k podlahe preglejkovú dosku 60 x 60 x 3 cm (minimálne) a spotrebič postavte na ňu.

⚠ Napojte prírodnú hadicu (hadice) k prívodu vody podľa smerníc miestnej vodárenskej spoločnosti.

⚠ Iba pre modely s prívodom studenej vody: nepripájajte k prívodu teplej vody.

⚠ Pre modely s prívodom teplej vody: teplota privádzanej teplej vody nesmie prekročiť 60 °C.

⚠ Práčka je upevnená prepravnými skrutkami, aby sa predišlo prípadnému poškodeniu vnútorných častí pri preprave. Pred použitím práčky musíte vybrať prepravné skrutky. Po ich vybratí zakryté otvory štyrmi priloženými plastovými krytmi.

⚠ Po inštalácii spotrebiča počkajte niekoľko hodín, aby sa prispôbil podmienkam okolia v miestnosti, a až potom ho zapnite.

⚠ Skontrolujte, či vetracie otvory v spodnej časti práčky (ak sú k dispozícii na vašom modeli) nie sú zakryté kobercom alebo iným materiálom.

⚠ Na pripojenie spotrebiča k prívodu vody používajte iba nové hadice. Staré súpravy hadíc už nepoužívajte.

⚠ Tlak privádzanej vody musí byť v rozsahu 0,1 – 1 MPa.

⚠ Nevykonávajte žiadnu opravu ani výmenu žiadnej súčastizariadenia, ak nie je uvedená v používateľskom návode. Využívajte len služby autorizovaného servisu. Svojpomocná oprava alebo neprofesionálne vykonaná oprava môže viesť k nehodám ohrozujúcim život alebo zdravie osôb a/alebo majetkové hodnoty.

⚠ Náhradné diely pre tento spotrebič budú dostupné ešte 10 rokov po umiestnení poslednej jednotky na trh podľa európskych predpisov o ekologickom dizajne.

ELEKTRICKÁ VAROVANIE

⚠ Spotrebič sa musí dať odpojiť od napájania buď vytiahnutím zástrčky, pokiaľ je ľahko dostupná, alebo prostredníctvom prístupného viacpólového prepínača nainštalovaného pred zásuvkou a spotrebič musí byť uzemnený v súlade s národnými bezpečnostnými normami pre elektrotechniku.

⚠ Nepoužívajte predlžovacie káble, rozdvojky ani adaptéry. Po inštalácii spotrebiča nesmú byť jeho elektrické časti prístupné používateľom. Nepoužívajte spotrebič, keď ste mokří alebo naboso. Spotrebič neuvádzajte do činnosti, ak je poškodený napájací kábel alebo zástrčka, ak nepracuje správne, ak je poškodený alebo ak spadol.

⚠ Ak je poškodený napájací elektrický kábel, musí ho vymeniť výrobca, jeho autorizovaný servis alebo podobne kvalifikovaná osoba, aby sa predišlo nebezpečenstvu zásahu elektrickým prúdom.

ČISTENIE A ÚDRŽBA

⚠ **POZOR!** Pred vykonaním údržby vždy dbajte na to, aby bol spotrebič vypnutý a odpojený od elektrickej siete. Aby ste sa vyhli riziku úrazu, používajte ochranné rukavice (riziko tržnej rany) a bezpečnostnú obuv (riziko pomliaždenia); nezabudnite vykonávať manipuláciu dvoma osobami (zníženie zaťaženia); nikdy nepoužívajte parné čistiace zariadenie (nebezpečenstvo zásahu elektrickým prúdom). Neodborné opravy nepovolené výrobcom môžu mať za následok ohrozenie zdravia a bezpečnosti, za ktoré výrobca nemôže niesť zodpovednosť. Na chyby alebo poškodenia spôsobené neodbornými opravami alebo údržbou sa nevzťahuje záruka, ktorej podmienky sú uvedené v dokumente dodanom so zariadením.

LIKVIDÁCIA OBALOVÝCH MATERIÁLOV

Obalové materiály sa môžu na 100 % recyklovať a sú označené symbolom recyklácie .

Rôzne časti obalu likvidujte zodpovedne, v úplnom súlade s platnými predpismi miestnych orgánov, ktorými sa riadi likvidácia odpadov.

LIKVIDÁCIA DOMÁCICH SPOTREBIČOV

Tento spotrebič je vyrobený z recyklovateľných alebo znovu použiteľných materiálov. Zlikvidujte ho v súlade s miestnymi predpismi o likvidácii odpadov. Podrobnejšie informácie o zaobchádzaní, obnove a recyklácii domácich spotrebičov dostanete na miestnom úrade, v zberných surovinách alebo v obchode, kde ste spotrebič kúpili. Tento spotrebič je označený v súlade s Európskou smernicou 2012/19/ES o likvidácii elektrických a elektronických zariadení (OEEZ).

Zabezpečením správnej likvidácie výrobcu pomôžete predchádzať potenciálnym negatívnym dopadom na životné prostredie a ľudské zdravie.

Symbol  na spotrebiči alebo na sprievodných dokumentoch znamená, že s týmto výrobkom sa nesmie zaobchádzať ako s domácim odpadom, ale je potrebné odovzdať ho v zbernom dvore pre elektrické a elektronické zariadenia.



Pokyny pre inštalatéra

Montáž dreveného panelu na dvere a vloženie zariadenia do skriniek:

V prípade, keď musí byť stroj dodaný na konečnú inštaláciu až po namontovaní dreveného panelu, odporúčame ponechať ho v originálnom obale. Obal je navrhnutý tak, aby umožňoval namontovať drevený panel na zariadenie bez toho, aby ste ho museli úplne odstrániť (pozri obrázky nižšie).

Drevený panel, ktorý pokrýva čelo zariadenia nesmie mať hrúbku menšiu ako **13 mm** a dá sa zavesiť na pravú alebo ľavú stranu. Z praktického dôvodu pri používaní zariadenia vám odporúčame zavesiť panel na rovnakú stranu ako samotné dvierka zariadenia - vľavo.

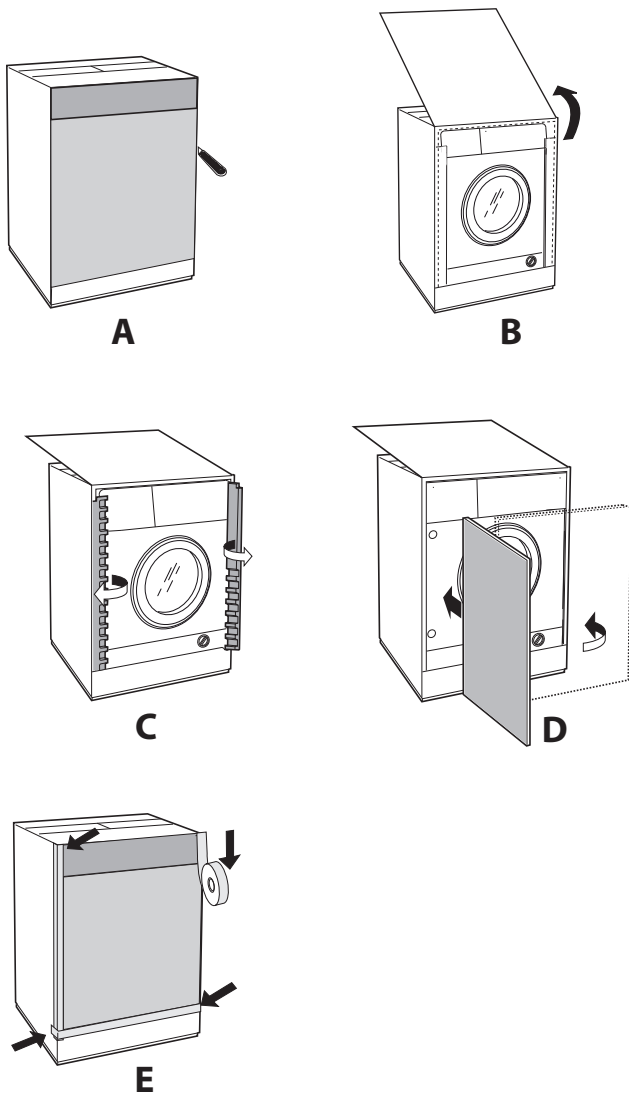

Príslušenstvo pre montáž dverí (obr. 1-2-3-4-5).

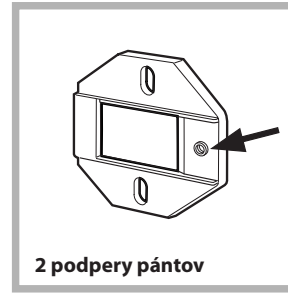

Obr. 1

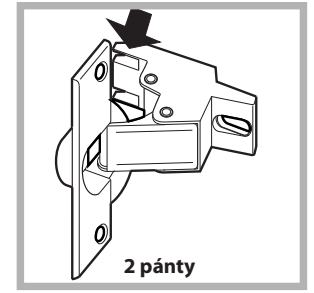

Obr. 2

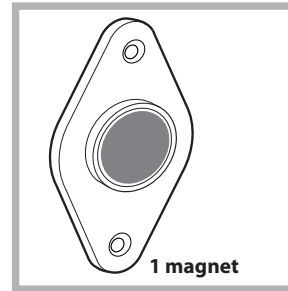

Obr. 3



Obr. 4



Obr. 5



Obr. 4/B

Typ	A	B	C	D
Dĺžka	13 mm	25 mm	20 mm	7 mm

- Č. 6, typ **A**, samorezné skrutky, $l=13$ mm.

- Č. 2, typ **B**, metrické, zápusťné skrutky, $l=25$; na upevnenie magnetickej platne ku skrinke.

- Č. 4, typ **C**, metrické skrutky, $l=20$ mm; na upevnenie podpier pántov ku skrinke.

- Č. 4, typ **D**, metrické skrutky, $l=7$ mm; na upevnenie pántov na podpery.

Montáž dielov na čelo zariadenia.

- Oddelíte držiaky závesov od samotných závesov odskrutkovaním skrutiek typu **D**.

- Namontujte podpery pántov na čelný panel spotrebiča tak, že otvor označený šípkou na *obr. 1* umiestnite tak, že sa bude nachádzať na vnútornej strane čelného panelu. Namontujte vymedzovaciu vložku (*obr. 4/B*) medzi povrch pomocou skrutiek typu **C**.

- Namontujte magnetickú platňu na vrch náprotivnej strany s pomocou skrutiek typu **B** na upevnenie dvoch vymedzovacích vložiek (*obr. 4/B*) medzi platňu a povrch.

Používanie vrtacej šablóny.

- Ak chcete určiť polohy otvorov na ľavej strane panelu, zarovnajte vrtaciu šablónu s ľavou hornou stranou panelu pomocou riadkov, ktoré sú na koncoch označené ako referenčné.
- Ak chcete určiť polohy otvorov na pravej strane panelu, zarovnajte vrtaciu šablónu s pravou hornou stranou panelu.
- Použite vrták vhodnej veľkosti na vyvrtanie otvorov pre dva pánty, gumenú zátku a magnet.

Montáž dielov na drevený panel (dvere).

- Vložte pánty do otvorov (pohyblivá časť pántu musí byť umiestnená čelnou stranou smerujúcou od panelu) a upevnite ich 4 skrutkami typu **A**.
- Vložte magnet do horného otvoru na náprotivnej strane pántov a upevnite ho pomocou dvoch skrutiek typu **B**.
- Vložte gumenú zátku do spodného otvoru. Panel je teraz pripravený na montáž na zariadenie.

Montáž panelu na zariadenie.

Vložte výstupok pántu (indikovaný šípkou v obr. 2) do otvoru pre pánt a panel zatlačte smerom k prednej časti zariadenia. Upevnite dva pánty skrutkami typu **D**.

Upevnenie spodného vodítka.

Ak je zariadenie nainštalované na konci súpravy modulárnych skriniek, namontujte buď jedno alebo obe vodítka pre spodnú okrasnú lištu (podľa obr. 8). Nastavte ich hĺbku na základe pozície spodnej okrasnej lišty a v prípade potreby upevnite spodnú lištu k vodítkam (obr. 9). Spôsob montáže spodného vodítka (obr. 8): Upevnite uholník **P** pomocou skrutky **R**, vložte spodné vodítko **Q** do špeciálnej štrbiny a keď bude v želanej pozícii, zaistite ho na mieste pomocou uholníka **P** a skrutky **R**.

Vloženie zariadenia do skrinky.

- Zatlačte zariadenie do otvoru a vyrovnajte ho so skrinkami (obr. 6).
- Pomocou nastaviteľnej nôžky zdvihnite zariadenie do príslušnej výšky.
- Pre nastavenia dreveného panelu vo vertikálnom a horizontálnom smere použite skrutky **C** a **D**, ako je zobrazené na obr. 7.

Dôležité: zatvorte predok a bočné strany v spodnej časti spotrebiča, ak sa spotrebič inštaluje na koniec zostavy modulárnych skriniek tak, aby bol podstavec položený na podlahe.

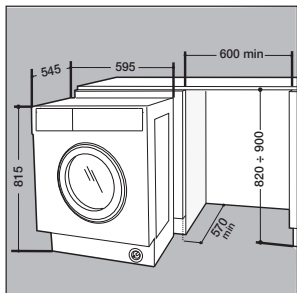

Obr. 6

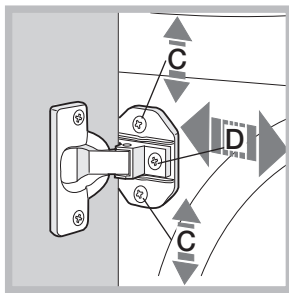

Obr. 7

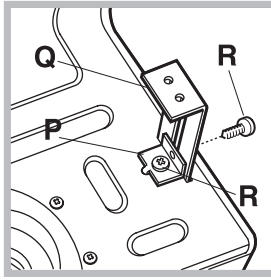

Obr. 8

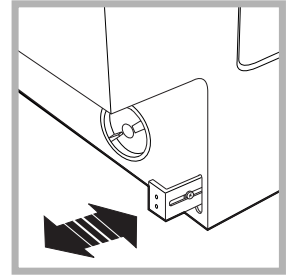

Obr. 9

Príslušenstvo poskytnuté pre nastavenie výšky.

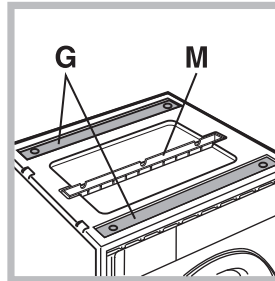

Obr. 10

Nasledujúce položky nájdete v polystyrénovom veku (obr. 10): 2 rozpery (**G**), 1 pás (**M**) v bubne zariadenia nájdete nasledujúce položky: 4 doplnkové nôžky (**H**), 4 skrutky (**I**), 4 skrutky (**R**), 4 matice (**L**), 2 spodné vodítka (**Q**)

Nastavenie výšky zariadenia.

Výška zariadenia sa dá nastaviť (od 815 mm do 835 mm) otáčaním 4 nôh.

Ak potrebujete zariadenie umiestniť vyššie ako je uvedené, musíte použiť nasledujúce príslušenstvo na jeho zdvihnutie až do výšky 870 mm:

dve rozpery (**G**); 4 nôžky (**H**); 4 skrutky (**I**); 4 matice (**L**) potom vykonajte nasledujúce operácie (obr. 11): Spotrebič položte na zadnú stranu, pričom sa uistite, že nepoškodíte odtokovú hadicu a kábel sieťového napájania.

odstráňte 4 originálne nôžky, umiestnite rozperu **G** na prednú časť zariadenia a upevnite ju na mieste pomocou skrutiek **I** (naskrutkujte ich na miesto, na ktorom bola originálna nôžka) a potom vložte novú nôžku **H**.

Rovnakú operáciu zopakujte v zadnej časti zariadenia.

Teraz nastavte nôžku **H** pre zdvihnutie alebo spustenie zariadenia v rozmedzí od 835 mm do 870 mm.

Po dosiahnutí želanej výšky zaistite matice **L** na rozperu **G**.

Ak chcete nastaviť zariadenie do výšky v rozmedzí 870 mm a 900 mm, musíte namontovať pás **M**, nastavovaciu nôžku **H** do požadovanej výšky.

Pás vložte nasledovne:

povalte tri skrutky **N** umiestnené na čelnej strane vrchného krytu zariadenia, vložte pás **M** podľa obr. 12, potom dotiahnite skrutky **N**.

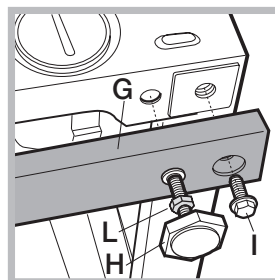

Obr. 11

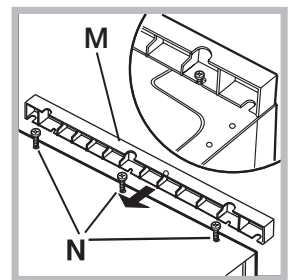

Obr. 12

SAFETY INSTRUCTIONS

Before using the appliance, read these safety instructions. Keep them nearby for future reference. These instructions and the appliance itself provide important safety warnings, to be observed at all times.

The manufacturer declines any liability for failure to observe these safety instructions, for inappropriate use of the appliance or incorrect setting of controls.

⚠ Very young children (0-3 years) should be kept away from the appliance. Young children (3-8 years) should be kept away from the appliance unless continuously supervised.

Children from 8 years old and above and persons with reduced physical, sensory or mental capabilities or lack of experience and knowledge can use this appliance only if they are supervised or have been given instructions on safe use and understand the hazards involved. Children must not play with the appliance. Cleaning and user maintenance must not be carried out by children without supervision. Never open the door forcibly or use it as a step.

PERMITTED USE

⚠ **CAUTION:** The appliance is not intended to be operated by means of an external switching device, such as a timer, or separate remote controlled system.

⚠ This appliance is intended to be used in household and similar applications such as: staff kitchen areas in shops, offices and other working environments; farm houses; by clients in hotels, motels, bed & breakfast and other residential environments.

⚠ Do not load the machine above the maximum capacity (kg of dry cloth) indicated in the programme table.

⚠ This appliance is not for professional use. Do not use the appliance outdoors.

⚠ Do not use any solvents (e.g. turpentine, benzene), detergents containing solvents, scouring powder, glass or general purpose cleaners, or flammable fluids; do not machine wash fabrics that have been treated with solvents or flammable liquids.

⚠ Do not dry unwashed items in the tumble dryer.

⚠ Items that have been soiled with substances such as cooking oil, acetone, alcohol, petrol, kerosene, spot removers, turpentine, waxes and wax removers should be washed in hot water with an extra amount of detergent before being dried in the tumble dryer.

⚠ Items such as foam rubber (latex foam), shower caps, waterproof textiles, rubber backed articles and clothes or pillows fitted with foam rubber pads should not be dried in the tumble dryer.

IMPORTANT TO BE READ AND OBSERVE

⚠ Fabric softeners, or similar products, should be used as specified by the fabric softener instructions.

⚠ The final part of a tumble dryer cycle occurs without heat (cool down cycle) to ensure that the items are left at a temperature that ensures that the items will not be damaged.

⚠ Never stop a tumble dryer before the end of the drying cycle unless all items are quickly removed and spread out so that the heat is dissipated.

⚠ During the drying phase, the door tends to get quite hot.

⚠ Do not use the appliance to dry clothes that have been washed with flammable solvents (e.g. trichlorethylene).

⚠ Do not use the appliance to dry foam rubber or similar elastomers.

⚠ Make sure that the water tap is turned on during the drying cycles.

⚠ Remove all objects from pockets such as lighters and matches.

INSTALLATION

⚠ The appliance must be handled and installed by two or more persons - risk of injury. Use protective gloves to unpack and install - risk of cuts.

If you want to stack a dryer on top of your washing machine, first contact our After-Sales Service or your specialist dealer to verify whether this is possible. This is only possible if the dryer is attached to the washing machine by means of appropriate stacking kit available through our After-Sales Service or your specialist dealer.

⚠ Move the appliance without lifting it by the worktop or top lid.

⚠ Installation, including water supply (if any) and electrical connections and repairs must be carried out by a qualified technician. Do not repair or replace any part of the appliance unless specifically stated in the user manual. Keep children away from the installation site. After unpacking the appliance, make sure that it has not been damaged during transport. In the event of problems, contact the dealer or your nearest After-sales Service. Once installed, packaging waste (plastic, styrofoam parts etc.) must be stored out of reach of children - risk of suffocation. The appliance must be disconnected from the power supply before any installation operation - risk of electric shock. During installation, make sure the appliance does not damage the power cable - risk of fire or electric shock. Only activate the appliance when the installation has been completed.

- ⚠ Do not install your appliance where it may be exposed to extreme conditions, such as: poor ventilation, temperatures below 5 °C or above 35 °C.
- ⚠ When installing the appliance make sure that the four feet are stable and resting on the floor, adjusting them as required, and check that the appliance is perfectly level using a spirit level.
- ⚠ If the appliance is being installed on wood or "floating" floors (certain parquet and laminate materials), secure a 60 x 60 x 3 cm (at least) sheet of plywood to the floor then place the appliance on top of this.
- ⚠ Connect the water inlet hose(s) to the water supply in accordance with the regulations of your local water company.
- ⚠ For cold fill only models: do not connect to the hot water supply.
- ⚠ For models with hot fill: the hot water inlet temperature must not exceed 60 °C.
- ⚠ The washing machine is fitted with transport bolts to prevent any possible damage to the interior during transport. Before using the machine, it is imperative that the transport bolts are removed. After their removal, cover the openings with the 4 enclosed plastic caps.
- ⚠ After installation of the device, wait a few hours before starting it so that it acclimates to the environmental conditions of the room.
- ⚠ Make sure that the ventilation openings in the base of your washing machine (if available on your model) are not obstructed by a carpet or other material.
- ⚠ Use only new hoses to connect the appliance to the water supply. The old hose-sets should not be reused.
- ⚠ The supply water pressure must be in the 0.1-1 MPa range.
- ⚠ Do not repair or replace any part of the appliance unless specifically stated in the user manual. Use only authorized After-sales Service. Self or non-professional repair may lead to dangerous incident resulting in live or health threatening and/or significant property damage.
- ⚠ The spare parts for the household machine will be available for 10 years after placing the last unit on the market as dictated by the European Ecodesign regulation.

ELECTRICAL WARNINGS

- ⚠ It must be possible to disconnect the appliance from the power supply by unplugging it if plug is accessible, or by a multi-pole switch installed upstream of the socket in accordance with the wiring rules and the appliance must be earthed in conformity with national electrical safety standards.
- ⚠ Do not use extension leads, multiple sockets or adapters. The electrical components must not be accessible to the user after installation. Do not use the appliance when you are wet or barefoot. Do not operate this appliance if it has a damaged power cable or plug, if it is not working properly, or if it has been damaged or dropped.
- ⚠ If the supply cord is damaged, it must be replaced with an identical one by the manufacturer, its service agent or similarly qualified persons in order to avoid a hazard - risk of electric shock.

CLEANING AND MAINTENANCE

- ⚠ **WARNING:** Ensure that the appliance is switched off and disconnected from the power supply before performing any maintenance operation. To avoid risk of personal injury use protective gloves (risk of laceration) and safety shoes (risk of contusion); be sure to handle by two persons (reduce load); never use steam cleaning equipment (risk of electric shock). Non-professional repairs not authorized by the manufacturer could result in a risk to health and safety, for which the manufacturer cannot be held liable. Any defect or damage caused from non-professional repairs or maintenance will not be covered by the guarantee, the terms of which are outlined in the document delivered with the unit.

DISPOSAL OF PACKAGING MATERIALS

The packaging material is 100% recyclable and is marked with the recycle symbol .

The various parts of the packaging must therefore be disposed of responsibly and in full compliance with local authority regulations governing waste disposal.

DISPOSAL OF HOUSEHOLD APPLIANCES

This appliance is manufactured with recyclable or reusable materials. Dispose of it in accordance with local waste disposal regulations. For further information on the treatment, recovery and recycling of household electrical appliances, contact your local authority, the collection service for household waste or the store where you purchased the appliance. This appliance is marked in compliance with European Directive 2012/19/EU, Waste Electrical and Electronic Equipment (WEEE). By ensuring this product is disposed of correctly, you will help prevent negative consequences for the environment and human health.

The symbol  on the product or on the accompanying documentation indicates that it should not be treated as domestic waste but must be taken to an appropriate collection center for the recycling of electrical and electronic equipment.



INSTRUCTIONS FOR THE FITTER

Mounting the wooden panel onto the door and inserting the machine into cabinets:

In the case where the machine must be shipped for final installation after the wooden panel has been mounted, we suggest leaving it in its original packaging. The packaging was designed to make it possible to mount the wooden panel onto the machine without removing it completely (see figures below).

The wooden panel that covers the face of the machine must not be less than **13 mm** in thickness and can be hinged on either the right or left. For the sake of practicality when using the machine, we recommend that the panel be hinged on the same side as the door for the machine itself - the left.

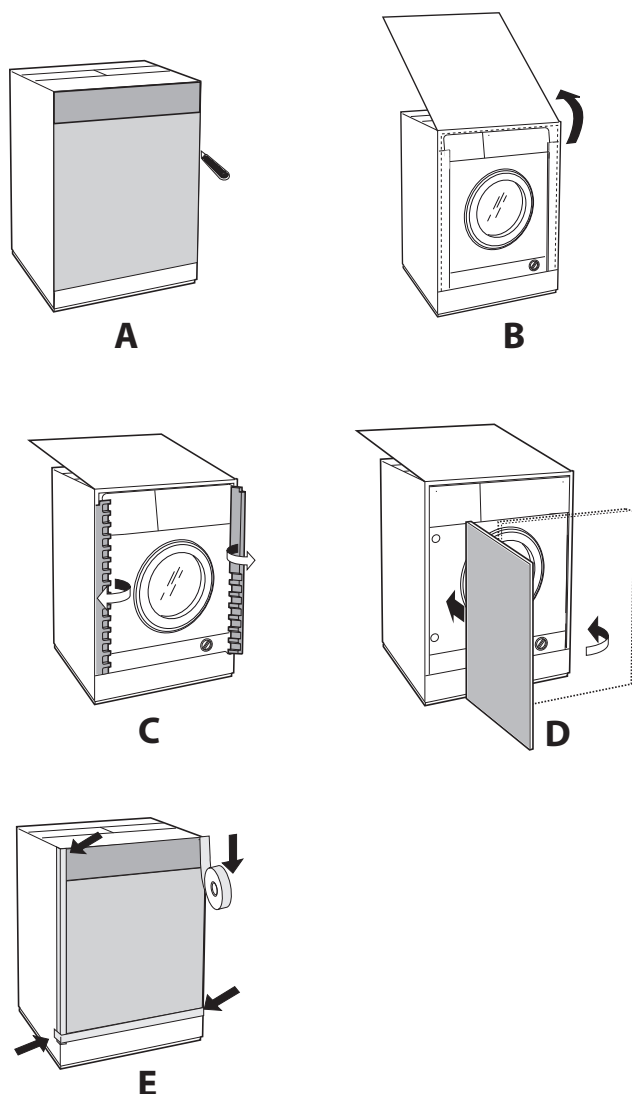

Door Mounting Accessories (Fig. 1-2-3-4-5).

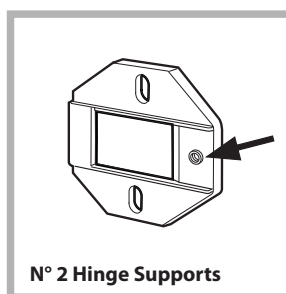

Fig. 1

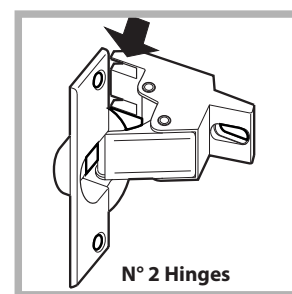

Fig. 2

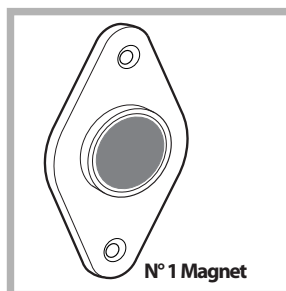

Fig. 3

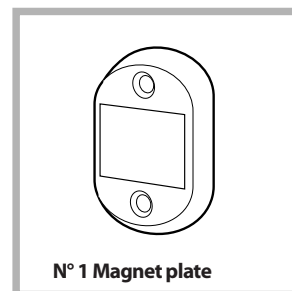

Fig. 4

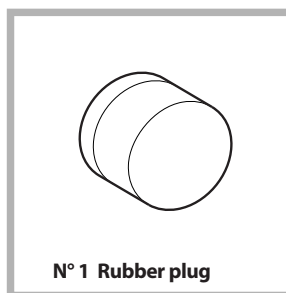

Fig. 5

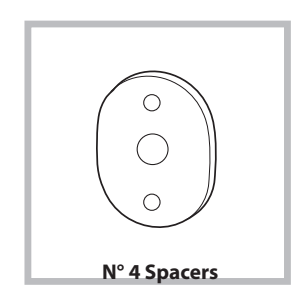





Fig. 4/B

Type	A	B	C	D
				
Length	13 mm	25 mm	20 mm	7 mm

- No. 6 type **A** self-threading screws, $l = 13$ mm.
- No. 2 type **B** metric, countersunk screws, $l = 25$; for fastening the magnet plate to the cabinet.
- No. 4 type **C** metric screws, $l = 20$ mm; for mounting the hinge supports to the cabinet.
- No. 4 type **D** metric screws, $l = 7$ mm; for mounting the hinges on the supports.

Mounting the Parts onto the Face of the Machine.

- Separate hinge supports from the hinges by removing the screws type **D**.
- Fit the hinge supports to the appliance front panel, positioning the hole marked with an arrow in *fig. 1* so that it is on the inner side of the front panel. Fit a spacer (*fig. 4/B*) between the surfaces using type **C** screws.
- Fit the magnet plate at the top of the opposite side, using type **B** screws to fix two spacers (*fig. 4/B*) between the plate and the surface.

Using the Drilling Template.

- To trace the positions of the holes on the left-hand side of the panel, align the drilling template to the top left side of the panel using the lines traced on the extremities as a reference.
- To trace the positions of the holes on the right-hand side of the panel, align the drilling template to the top right side of the panel.
- Use an appropriately sized router to mill the holes for the two hinges, the rubber plug and the magnet.

Mounding the Parts onto the Wooden Panel (Door).

- Insert the hinges into the holes (the movable part of the hinge must be positioned facing away from the panel) and fasten them with the 4 type **A** screws.
 - Insert the magnet into the top hole on the opposite side of the hinges and fasten it with the two type **B** screws.
 - Insert the rubber plug into the bottom hole.
- The panel is now ready to be mounted onto the machine.

Mounting the Panel into the machine.

Insert the nib of the hinge (indicated by the arrow in *fig. 2*) into the hole for the hinge and push the panel towards the front of the machine. Fasten the two hinges with the type **D** screws.

Fastening the plinth guide.

If the machine is installed at the end of a set of modular cabinets, mount either one or both of the guides for the base molding (as shown in *fig. 8*). Adjust them for depth based on the position of the base molding, and, if necessary, fasten the base to the guides (*fig. 9*).

This is how to assemble the plinth guide (*fig. 8*): Fasten angle **P** using screw **R**, insert plinth guide **Q** into the special slot and once it is in the desired position, lock it in place using angle **P** and screw **R**.

Inserting the machine into the Cabinet.

- Push the machine into the opening, aligning it with the cabinets (*fig. 6*).
- Regulate the adjustable feet to raise the machine to the appropriate height.
- To adjust the position of the wooden panel in both the vertical and horizontal directions, use the **C** and **D** screws, as shown in *fig. 7*.

Important: close the lower part of the appliance front and sides in case machine is installed at the end of set of modular cabinets, by ensuring that the plinth rests against the floor.

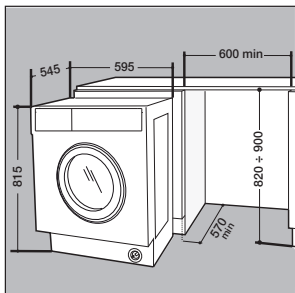

Fig. 6

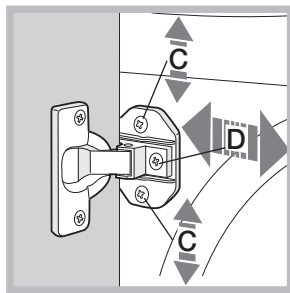

Fig. 7

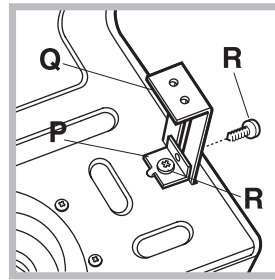

Fig. 8

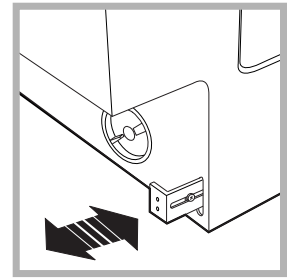

Fig. 9

Accessories provided for the height adjustment.

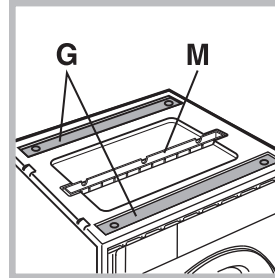

Fig. 10

The following can be found inside the polystyrene lid (*fig. 10*): 2 crossbars (**G**), 1 strip (**M**) the following can be found inside the appliance drum: 4 additional feet (**H**), 4 screws (**I**), 4 screws (**R**), 4 nuts (**L**), 2 plinth guides (**Q**)

Adjusting the appliance height.

The height of the appliance can be adjusted (from **815 mm** to **835 mm**), by turning the **4** feet. Should you require the appliance to be placed higher than the above height, you need to use the following accessories to raise it to up to **870 mm**: the two crossbars (**G**); the 4 feet (**H**); the 4 screws (**I**); the 4 nuts (**L**) then perform the following operations (*fig. 11*):

Lay down machine to back side, make sure, to do not damage drain hose and power supply cable. remove the **4** original feet, place a crossbar **G** at the front of the appliance, fastening it in place using screws **I** (screwing them in where the original feet were) then insert the new feet **H**. Repeat the same operation at the back of the appliance.

Now adjust feet **H** to raise or lower the appliance from **835 mm** to **870 mm**.

Once you have reached the desired height, lock nuts **L** onto crossbar **G**.

To adjust the appliance to a height between **870 mm** and **900 mm**, you need to mount strip **M**, adjusting feet **H** to the required height.

Insert the strip as follows: loosen the three screws **N** situated at the front of the Top cover of the appliance, insert strip **M** as shown in *fig. 12*, then fasten screws **N**.

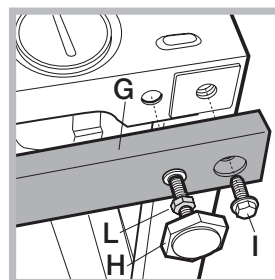

Fig. 11

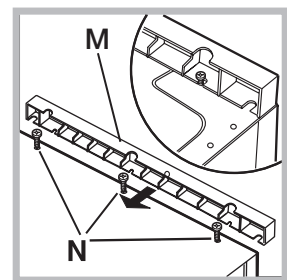

Fig. 12

Перед використанням приладу прочитайте ці інструкції з техніки безпеки. Збережіть їх для використання у майбутньому.

У цій інструкції та на самому приладі містяться важливі попередження про небезпеку, які слід прочитати і завжди виконувати. Виробник не несе жодної відповідальності за недотримання цих інструкцій з техніки безпеки, за неналежне використання приладу або неправильне налаштування елементів управління.

⚠ Не дозволяйте маленьким дітям (від 0 до 3 років) підходити до приладу. Не дозволяйте маленьким дітям (від 3 до 8 років) підходити надто близько до приладу без постійного нагляду. До користування приладом допускаються діти віком від 8 років, особи з фізичними, сенсорними чи розумовими вадами, а також особи, які не мають досвіду чи знань щодо використання цього приладу, тільки за умови, що такі особи отримали інструкції щодо безпечного використання приладу, розуміють можливий ризик або використовують прилад під наглядом. Не дозволяйте дітям гратися з приладом. Не дозволяйте дітям чистити та обслуговувати прилад без нагляду.

Забороняється примусово відчиняти заблоковані дверцята або використовувати їх як сходинку.

ДОЗВОЛЕНЕ ВИКОРИСТАННЯ

⚠ **ОБЕРЕЖНО:** Цей прилад не призначено для управління зовнішнім пристроєм для перемикачів, наприклад, таймером або окремою системою дистанційного керування.

⚠ Цей прилад призначено для використання в побутових і подібних умовах, наприклад таких: у кухонних зонах магазинів, офісів та інших робочих середовищ; у фермерських господарствах; клієнтами в готелях, мотелях, хостелах і інших житлових приміщеннях.

⚠ Завантажуючи пральну машину, не перевищуйте максимально дозвану кількість одягу (в кг сухих речей), вказану в таблиці програм.

⚠ Цей пристрій не призначений для професійного використання. Не користуйтеся приладом на вулиці.

⚠ Забороняється використовувати розчинники (наприклад, скипидар, бензол тощо), мийні засоби, що містять розчинники, порошки для чищення, мийні засоби для скла або загального призначення та легкозаймисті рідини; не періть у машині тканини, що були оброблені розчинниками або легкозаймистими рідинами.

⚠ Не висушуйте речі, якщо вони не були випрані.

⚠ Речі, забруднені такими речовинами, як олія, утворювана в процесі приготування їжі, оцет, спирт, бензин, керосин, плямовивідники, мають пратися у гарячій воді з більшою кількістю прального засобу, після чого висушуватися у сушільній машині.

⚠ Такі речі, як губчаста гума (латексний пінопласт), шапочки для душу, вологонепроникні текстильні матеріали, прогумовані речі, а також одяг або подушки, в склад яких входить латексний пінопласт, не мають висушуватися у сушільній машині.

⚠ Пом'якшувальні засоби, тощо мають використовуватися з дотриманням інструкцій від виробника.

⚠ Завершу вальний етап циклу сушільної машини відбувається без нагрівання (цикл охолодження), щоб не ушкодити речі.

⚠ Забороняється зупиняти сушільну машину, якщо не завершено програму сушіння. В такому випадку швидко зберіть всі речі і розвісьте їх, щоб вони швидко охолонули.

⚠ Під час сушіння люк нагріватиметься.

⚠ Під час сушіння виконуйте сушіння випраної білизни з використанням горючих розчинників (напр., триеліну).

⚠ Не сушіть мікропористу гуму або подібні еластомери.

⚠ Переконайтеся, що під час сушіння водопровідний кран відкрито.

⚠ Звільніть кишені від сторонніх речей, наприклад, запальничок або сірників.

УСТАНОВЛЕННЯ

⚠ Установлення і обслуговування приладу мають виконувати принаймні дві особи — існує ризик травмування. Під час розпакування та встановлення приладу використовуйте захисні рукавиці - існує ризик порізів.

Якщо потрібно встановити сушарку зверху на пральну машину, спочатку зверніться до центру післяпродажного обслуговування або до спеціалізованого дилера, щоб з'ясувати можливість такого встановлення. Таке встановлення можливе лише за умови, що сушарку прикріплюють до пральної машини з використанням комплекту для вертикального встановлення, який можна придбати в центрі післяпродажного обслуговування або у спеціалізованого дилера.

⚠ Пересувайте прилад, не піднімаючи його за робочу поверхню або верхню кришку.

⚠ Установлення, підключення водопостачання (за наявності) й електричних з'єднань, як і ремонтні роботи, повинні виконуватися кваліфікованим персоналом. Не ремонтуйте та

не заміняйте жодну частину приладу, якщо в інструкції з експлуатації прямо не вказано, що це необхідно зробити. Не дозволяйте дітям наближатись до місця установавлення. Розпакувавши прилад, перевірте, чи на ньому немає пошкоджень після транспортування. У випадку виникнення проблем зверніться до продавця або найближчого Центру післяпродажного обслуговування. Після установавлення, залишки упаковки (пластик, пінополістиролові елементи і т.п.) повинні зберігатись в недоступному для дітей місці - існує небезпека удушення. Перед проведенням будь-яких робіт з установавлення прилад слід відключити від електромережі — існує ризик ураження електричним струмом. Під час установавлення приладу переконайтеся, що він не перетискає кабель живлення — існує ризик виникнення пожежі або ураження електрострумом. Вмикайте прилад лише після завершення процедури його встановавлення.

⚠ Забороняється встановлювати прилад у місцях із екстремальними умовами, наприклад: недостатня вентиляція, температура нижче 5° С або вище 35° С.

⚠ Під час установавлення приладу переконайтеся, що всі чотири ніжки міцно стоять на підлозі, за потреби відрегулюйте їх, а потім перевірте, чи прилад ідеально вирівняний за горизонталлю (скориставшись спиртовим рівнем).

⚠ Якщо прилад встановлюється на дерев'яній або «плаваючій» підлозі (зокрема, на певних видах ламінату або паркету), прикріпіть до такої підлоги лист фанери 60 × 60 × 3 см (мінімально) і встановіть прилад на цей лист.

⚠ Підключіть шланг (або шланги) подачі води до водопроводу відповідно до вимог місцевої водопровідної компанії.

⚠ Для моделей із заповненням тільки холодною водою: не підключайте машину до водопроводу гарячої води.

⚠ Для моделей, що підтримують роботу з гарячою водою: температура гарячої води не повинна перевищувати 60° С.

⚠ Пральна машина обладнана транспортними болтами, які запобігають можливому пошкодженню внутрішніх вузлів пральної машини під час транспортування. Перед використанням машини треба обов'язково зняти ці транспортні болти. Після зняття болтів закрийте отвори 4 пластмасовими заглушками (постачаються в комплекті).

⚠ Після встановавлення приладу зачекайте декілька годин, щоб він зміг акліматизуватися до умов у приміщенні.

⚠ Переконайтеся, що вентиляційні отвори в опорній частині пральної машини (якщо передбачені для вашої моделі) не захаращені килимом або іншим матеріалом.

⚠ Для підключення приладу до водопроводу використовуйте лише нові шланги. Заборонено повторно використовувати старі комплекти шлангів.

⚠ Тиск води, що подається, має становити 0,1—1 МПа.

⚠ Не ремонтуйте й не замінійте жодних частин приладу, якщо в інструкціях з експлуатації немає чітких вказівок щодо цього. Звертайтеся лише до авторизованих центрів обслуговування клієнтів. Самостійний або непрофесійний ремонт призводить до створення небезпечних ситуацій, які загрожують життю та здоров'ю людей та/або наносять значну шкоду майну.

⚠ Запасні частини для побутових приладів будуть наявні в продажу протягом 10 років після

випуску останньої одиниці даного приладу на ринок, як того вимагає європейська Директива з екологізації.

ПОПЕРЕДЖЕННЯ ЩОДО ЕЛЕКТРОТЕХНІЧНИХ РОБІТ

⚠ Повинна бути забезпечена можливість від'єднання приладу від джерела живлення (витягнувши штекер, якщо він доступний), або за допомогою перемикача багатополюсного з'єднання, встановленого перед розеткою згідно з нормами прокладення електропроводки. При цьому прилад повинен бути заземлений відповідно до національних стандартів електричної безпеки.

⚠ Не використовуйте подовжувачі, розгалужувачі або адаптери. Після підключення електричні компоненти не мають бути досяжні користувачеві. Не використовуйте прилад, якщо ви мокрі або босоніж. Забороняється користуватися цим приладом у разі пошкодження кабелю живлення або вилки, та у разі неналежної роботи приладу або пошкодження чи падіння.

⚠ Якщо кабель електроживлення пошкоджений, слід звернутися до виробника, його сервісного агента або особи з подібною кваліфікацією для заміни пошкодженого кабелю на ідентичний кабель, щоб уникнути можливої небезпеки — існує ризик ураження електричним струмом.

ОЧИЩЕННЯ ТА ОБСЛУГОВУВАННЯ

⚠ **ПОПЕРЕДЖЕННЯ:** перед здійсненням технічного обслуговування приладу переконайтеся в тому, що прилад вимкнений і відключений від джерела живлення. Щоб уникнути ризику травмування, використовуйте захисні рукавички (ризик порізу) та захисне взуття (ризик забою); керування обов'язково мають здійснювати дві людини (зменшення навантаження); ніколи не застосовуйте пристрої чищення парою (ризик ураження електричним струмом). Непрофесійний ремонт, не дозволений виробником, може мати ризик для здоров'я та безпеки, за який виробник не несе відповідальності. Будь-який дефект або пошкодження, спричинені непрофесійним ремонтом або технічним обслуговуванням, не покриваються гарантією, умови якої зазначені в документі, що постачається з пристроєм.

УТИЛІЗАЦІЯ ПАКУВАЛЬНИХ МАТЕРІАЛІВ

Пакувальний матеріал на 100% підлягає вторинній переробці та позначений символом .

Тому різні частини упаковки слід утилізувати відповідально та згідно з місцевими правилами щодо утилізації відходів.

УТИЛІЗАЦІЯ ПОБУТОВИХ ПРИЛАДІВ

Машину виготовлено з матеріалів, які піддаються вторинній переробці та повторному використанню. Утилізуйте її відповідно до місцевих правил утилізації відходів. Для отримання додаткової інформації про поводження з побутовими електричними приладами, їх утилізацію та вторинну переробку зверніться до місцевих органів, служби утилізації побутових відходів або в магазин, де ви придбали прилад. Цей прилад марковано відповідно до Європейської директиви 2012/19/ЄС про відходи електричного та електронного обладнання (WEEE).

Забезпечивши правильну утилізацію цього приладу, ви допоможете запобігти негативним наслідкам для довкілля та здоров'я людей.

Символ  на продукт або в супровідній документації вказує на те, що прилад не можна утилізувати як побутові відходи, і що його потрібно здати на утилізацію до відповідного центру збору та вторинної переробки електричного й електронного обладнання.



Інструкції для монтажника

Кріплення дерев'яної панелі на дверцята й розміщення машини в шафі:

В тому випадку, коли машину необхідно доставити до місця остаточного монтажу вже після кріплення дерев'яної панелі, ми рекомендуємо залишити її в оригінальній упаковці. Пакування розроблене таким чином, який уможлиблює кріплення дерев'яної панелі на машину без необхідності повністю знімати її (див. малюнки нижче).

Дерев'яна панель, яка накриває фасад машини повинна бути не менше **13 мм** товщиною й може мати петлі зліва або справа. З практичної точки зору й для зручності використання машини, ми рекомендуємо навішувати панель з того самого боку, що й дверцята машини, тобто зліва.

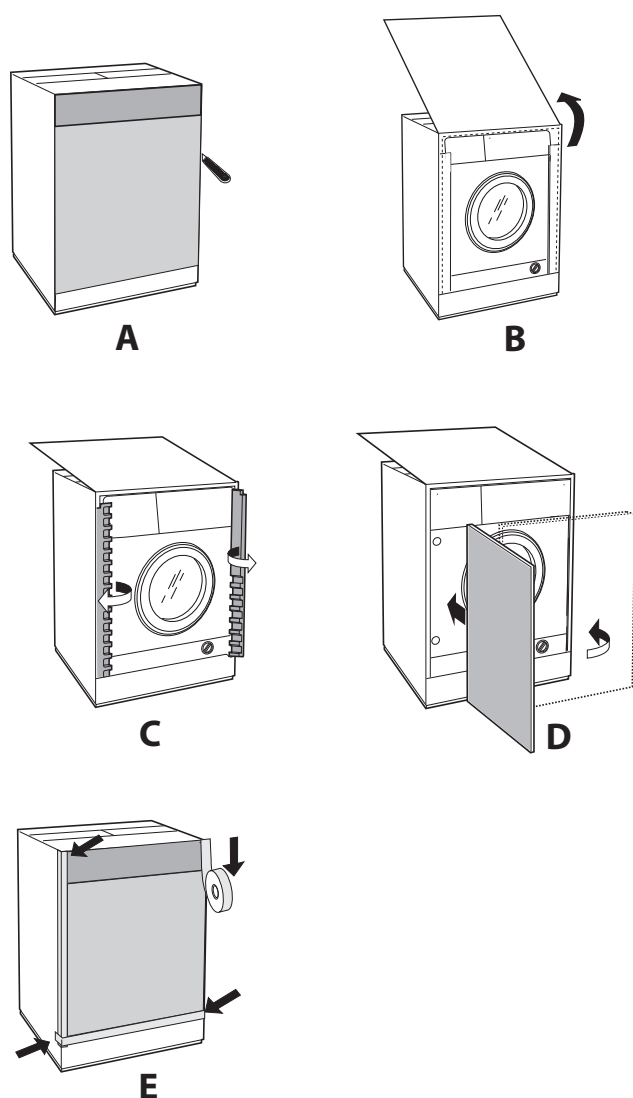

Приналежності для кріплення дверцят (мал. 1-2-3-4-5).



Мал. 1

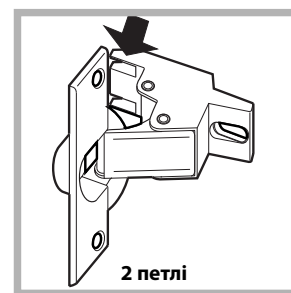

Мал. 2

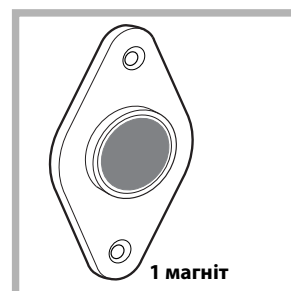

Мал. 3



Мал. 4



Мал. 5



Мал. 4/В

Тип	A	B	C	D
Довжина	13 мм	25 мм	20 мм	7 мм

- 6 самонарізних гвинтів типу **A**, $l=13$ мм.
- 2 метричних прихованих гвинта типу **B**, $l=25$ мм; для кріплення пластини магніту до шафи.
- 4 метричних гвинта типу **C**, $l=20$ мм; для кріплення тримача петлі до шафи.
- 4 метричних гвинта типу **D**, $l=7$ мм; для кріплення петлі на тримача.

Кріплення деталей на фасаді машини.

- Відокремте шарніри від їхніх опор, викрутивши гвинти типу **D**.
- Закріпіть тримачі петель на передній панелі приладу, розмістивши отвори, позначені стрілкою на мал. 1, на внутрішній стороні передньої панелі. Встановіть розпірки (мал. 4/В) між поверхнями, використовуючи гвинти типу **C**.
- Закріпіть пластину магніту в верхній частині з протилежного боку за допомогою гвинтів типу **B**, так щоб зафіксувати дві розпірки (мал. 4/В) між пластиною й поверхнею.

Використання шаблону для свердління.

- Щоб розмітити точки для отворів з лівого боку панелі, встановіть шаблон для свердління в верхньому лівому куті панелі за лініями, проведеними від крайніх точок для орієнтуру.
- Щоб розмітити точки для отворів з правого боку панелі, встановіть шаблон для свердління в верхньому правому куті панелі.
- Щоб зробити отвори під дві петлі, гумову заглушку й магніт, користуйтеся фрезой відповідного розміру.

Кріплення елементів на дерев'яну панель (дверцята).

- Вставте петлі в отвори (рухома частина петлі має розмищуватися в напрямку від панелі) й закріпіть їх 4 гвинтами типу **A**.
 - Вставте магніт у верхній отвір з протилежного боку від петель і закріпіть його двома гвинтами типу **B**.
 - Вставте гумову заглушку в отвір знизу.
- Зараз панель готова до кріплення на машині.

Кріплення панелі на машині.

Вставте виступ петлі (позначений стрілкою на мал. 2) до отвору під петлю й притисніть панель до передньої частини машини. Закріпіть дві петлі гвинтами типу **D**.

Кріплення напрямної плінтуса.

Якщо машина монтується в кінці блоку модульних шаф, слід встановити одну або дві напрямні під плінтус (як показано на мал. 8). Відрегулюйте їх по глибині відносно розташування інших плінтусів і, якщо необхідно, закріпіть плінтус на напрямній (мал. 9). Напрямна під плінтус збирається наступним чином (мал. 8):

Закріпити куток **P** за допомогою гвинтів **R**, вставити напрямну **Q** в спеціальний проріз і, коли вона опиниться в бажаному положенні, зафіксувати її за допомогою кутка **P** і гвинта **R**.

Розміщення машини в шафі.

- Вставте машину до отвору, вирівнюючи її по центру шафи (мал. 6).
- Щоб підняти машину до бажаної висоти, користуйтеся регульованими ніжками.
- Для регулювання дерев'яної панелі по вертикалі й по горизонталі користуйтеся гвинтами **C** й **D** як показано на мал. 7.

Важливо: закрийте нижню й бокову частини приладу, якщо машина встановлена на кінці блоку модульних шаф, переконавшись, що плінтус спирається на підлогу.

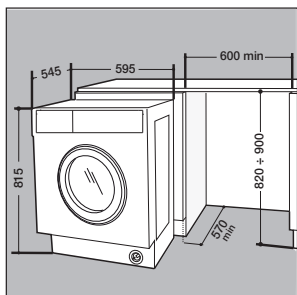

Мал. 6

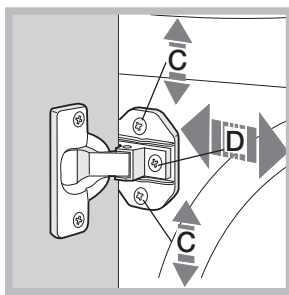

Мал. 7

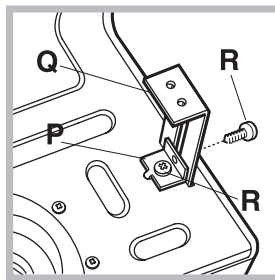

Мал. 8

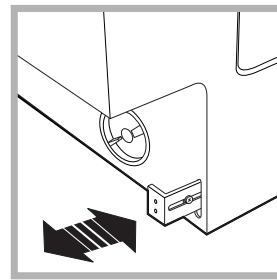

Мал. 9

Приналежності для регулювання висоти.

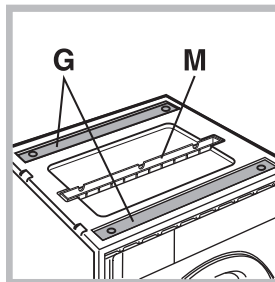

Мал. 10

Наступні деталі знаходяться під пінопластовою кришкою (мал. 10): 2 поперечні пластини (**G**), 1 планка (**M**)
Наступні деталі знаходяться всередині барабана: 4 додаткові ніжки (**H**), 4 гвинта (**I**), 4 гвинта (**R**), 4 гайки (**L**), 2 напрямні плінтуса (**Q**)

Регулювання приладу по висоті.

Висоту приладу можна регулювати (від **815** до **835** мм) обертанням **4** ніжок.

Якщо вам необхідно встановити прилад ще вище, ніж зазначено, вам знадобляться наступні принадлежности, за допомогою яких можна підняти прилад до **870** мм:

дві поперечні пластини (**G**); 4 ніжки (**H**); 4 гвинта (**I**); 4 гайки (**L**). Після цього виконайте наступне (мал. 11):

Обережно покладіть машину на її задню сторону, так щоб не пошкодити зливний шланг і кабель живлення.

зніміть **4** оригінальні ніжки, помістіть поперечну пластину **G** спереду приладу, закріпіть її за допомогою гвинтів **I** (вкручуючи їх замість оригінальних ніжок), потім вставте нові ніжки **H**. Повторіть ту саму операцію ззаду приладу.

Тепер відрегулюйте ніжки **H**, щоб підняти прилад з **835** до **870** мм.

Встановивши бажану висоту, застопоріть гайки **L** на поперечній пластині **G**.

Щоб встановити прилад на висоті від **870** до **900** мм, вам знадобиться закріпити планку **M**, регулюючи ніжки **H** до бажаної висоти.

Планка кріпиться наступним чином: ослабте три гвинта **N**, що розташовані спереду від верхньої кришки приладу, вставте планку **M** як показано на мал. 12, потім закріпіть гвинти **N**.

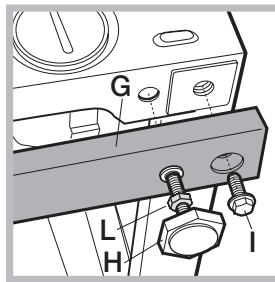

Мал. 11

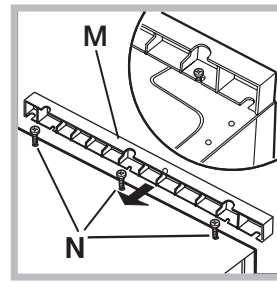

Мал. 12

INSTRUCCIONES DE SEGURIDAD

ES IMPORTANTE QUE LEA Y SIGA LAS SIGUIENTES RECOMENDACIONES

Antes de usar el aparato, lea atentamente estas instrucciones de seguridad. Téngalas a mano para consultarlas más adelante.

Tanto este manual como el aparato contienen advertencias de seguridad, que se deben leer y seguir en todo momento. El fabricante declina cualquier responsabilidad derivada del incumplimiento de estas instrucciones de seguridad, del uso indebido del aparato o del ajuste incorrecto de los mandos.

⚠ Los niños muy pequeños (0-3 años) deben mantenerse alejados del aparato. Los niños pequeños (3-8 años) deben mantenerse alejados del aparato, a menos que estén bajo vigilancia constante. Tanto los niños a partir de 8 años como las personas cuyas capacidades físicas, sensoriales o mentales estén disminuidas o que carezcan de la experiencia y conocimientos necesarios, pueden utilizar esta secadora solo si reciben la supervisión o las instrucciones necesarias respecto al uso seguro del mismo y comprenden los riesgos a los que se exponen. Los niños no deben jugar con el aparato. Los niños no deben realizar tareas de limpieza o de mantenimiento sin supervisión.

No fuerce nunca la puerta para abrirla ni la utilice para apoyarse.

USO PERMITIDO

⚠ **PRECAUCIÓN:** El aparato no está diseñado para su uso con un temporizador externo o un sistema de mando a distancia.

⚠ Este aparato está destinado a un uso en ambientes domésticos o en ambientes similares como: áreas de cocina en oficinas, tiendas y otros entornos laborales; granjas; por los clientes de hoteles, moteles y otros entornos residenciales.

⚠ No cargue la máquina por encima de su capacidad máxima (kg de ropa seca), indicada en la tabla de programas.

⚠ Este aparato no es para uso profesional. No utilice el electrodoméstico al aire libre.

⚠ No utilice ningún disolvente (p. ej. aguarrás, benceno), detergentes que contengan disolventes, quitagrasas en polvo, limpiacristales o productos de limpieza de uso general ni líquidos inflamables; no lave a máquina tejidos que se hayan tratado con disolventes o líquidos inflamables.

⚠ No secar prendas no lavadas.

⚠ Las prendas sucias con sustancias como aceite de cocina, acetona, alcohol, gasolina, kerosén, quitamanchas, trementina, cera o sustancias para quitarlas, deben lavarse con agua caliente con una cantidad mayor de detergente antes de secarlas en la secadora.

⚠ Objetos como la goma expandida (látex), las gorras de ducha, los materiales textiles impermeables, los artículos con un lado de goma y las prendas o cojines que tienen partes de látex no deben secarse en la secadora.

⚠ Suavizantes o productos similares deben emplearse de acuerdo con las instrucciones del fabricante.

⚠ La parte final de un ciclo de la secadora se realiza sin calor (ciclo de enfriamiento) para garantizar que los artículos no se dañen.

⚠ Nunca detener una secadora antes que finalice el programa de secado. En este caso, sacar con rapidez todas las prendas y colgarlas para enfriarlas con celeridad.

⚠ Durante el secado la puerta tiende a calentarse.

⚠ No seque ropa lavada con solventes inflamables (por ej. tricloroetileno).

⚠ No seque gomaespuma o elastómeros análogos.

⚠ Verifique que, durante las fases de secado, el grifo de agua esté abierto.

⚠ Vaciar los bolsillos de todos los objetos, como encendedores o fósforos.

INSTALACIÓN

⚠ La manipulación e instalación del aparato la deben realizar dos o más personas; hay riesgo de lesionarse. Utilice guantes de protección para el desembalaje y la instalación, ya que existe riesgo de cortes.

Si desea colocar una secadora encima de la lavadora, póngase en contacto con nuestro Servicio Postventa o con su distribuidor autorizado para verificar si esto es posible. Solo podrá hacerlo si se fija la secadora sobre la lavadora con un kit de apilamiento adecuado que podrá adquirir a través de nuestro Servicio Postventa o de su distribuidor autorizado.

⚠ Desplace el aparato sin levantarlo por la superficie superior.

⚠ La instalación, incluido el suministro de agua (si lo hay) y las conexiones eléctricas y las reparaciones, deben ser realizadas por un técnico cualificado. No realice reparaciones ni sustituciones de partes del electrodoméstico no indicadas específicamente en el manual del usuario. Mantenga a los niños alejados del lugar de instalación. Tras desembalar el electrodoméstico, compruebe que no se ha dañado durante el transporte. Si tiene problemas, póngase en contacto con su vendedor o con el Servicio Postventa más cercano. Una vez instalado el aparato, mantenga los restos de embalaje (plásticos, piezas de poliestireno extruido, etc.) fuera del alcance de los niños, ya que existe riesgo de asfixia.

El aparato debe desconectarse del suministro eléctrico antes de efectuar cualquier operación de instalación: hay riesgo de descarga eléctrica. Durante la instalación, compruebe que el aparato no dañe el cable de alimentación: hay riesgo de descarga eléctrica. No ponga en marcha el aparato hasta que no haya terminado el proceso de instalación.

⚠ No instale el electrodoméstico en un lugar que pueda estar expuesto a condiciones extremas, como: mala ventilación, o temperaturas por debajo de los 5 °C o por encima de los 35 °C.

⚠ Durante la instalación asegúrese de que las cuatro patas son estables y descansan sobre el suelo, ajústelas si es necesario y, a continuación, compruebe si el aparato está perfectamente nivelado usando un nivel de burbuja.

⚠ Si el aparato se ha instalado en una superficie de madera o en suelos flotantes (como ciertos tipos de parquet y de materiales laminados) cubra el suelo con una lámina de madera contrachapada de 60 x 60 x 3 cm y luego coloque el aparato encima.

⚠ Conecte la(s) manguera(s) de entrada de agua al suministro de agua corriente de conformidad con la normativa de la compañía de agua local.

⚠ Para modelos de entrada de agua fría: no lo conecte al suministro de agua caliente.

⚠ Para modelos con entrada de agua caliente: la temperatura de entrada del agua caliente no deberá superar los 60 °C.

⚠ La lavadora está equipada con tornillos de transporte para evitar posibles daños al interior de la misma durante el transporte. Antes de utilizar la lavadora, deberá quitar los tornillos de transporte. Tras retirarlos, cubra los orificios con los 4 tapones de plástico suministrados.

⚠ Una vez finalizada la instalación del aparato espere unas cuantas horas antes de ponerlo en marcha, para que se adapte a las condiciones ambientales de la habitación.

⚠ Asegúrese de que los respiraderos de ventilación de la base de la lavadora (si fuera aplicable a su modelo) no queden obstruidos por una alfombra u otros materiales.

⚠ Utilice únicamente mangueras nuevas para conectar la lavadora al suministro de agua. Los juegos de mangueras viejos no pueden reutilizarse.

⚠ La presión del agua debe estar entre 0,1 y -1 MPa.

⚠ No reparar ni sustituir ninguna parte del electrodoméstico a no ser que esté específicamente indicado en el manual de uso. Servirse únicamente de un servicio posventa autorizado. Las reparaciones por cuenta propia o no profesionales pueden dar origen a accidentes peligrosos, incluso mortales, y a graves daños materiales.

⚠ Los repuestos para el electrodoméstico estarán disponibles durante 10 años después de la salida de la última unidad al mercado, según lo establecido por la reglamentación europea Ecodesign.

ADVERTENCIAS DE ELECTRICIDAD



⚠ Debe ser posible desconectar el aparato de la alimentación eléctrica desenchufándolo si el enchufe es accesible o mediante un interruptor omnipolar instalado antes del enchufe, de conformidad con las normativas de cableado y el aparato debe conectarse a una toma de tierra de acuerdo con las normativas de seguridad vigentes en materia de electricidad.

⚠ No utilice alargadores, regletas ni adaptadores. Una vez terminada la instalación, los componentes eléctricos no deberán quedar accesibles para el usuario. No use el aparato si está mojado o va descalzo. No use este aparato si tiene un cable o un enchufe de red dañado, si no funciona bien, o si se ha dañado o se ha caído.

⚠ Si el cable de alimentación está dañado, sólo debe sustituirlo por otro idéntico por el fabricante, personal cualificado del servicio de asistencia técnica del fabricante o similar para evitar daños; hay riesgo de descarga eléctrica.

LIMPIEZA Y MANTENIMIENTO

⚠ ADVERTENCIA: Asegúrese de que el aparato esté apagado y desconectado de la corriente antes de realizar cualquier operación de mantenimiento. Para evitar el riesgo de lesiones utilice guantes de protección (riesgo de corte) y zapatos de seguridad (riesgo de contusión); asegúrese de manejar el aparato con la ayuda de otra persona (reducir la carga); no utilice aparatos de limpieza con vapor (riesgo de descarga eléctrica). Las reparaciones que no se realicen por profesionales y que no estén autorizadas por el fabricante pueden suponer un riesgo para la salud y la seguridad, del que el fabricante no se hace responsable. Cualquier defecto o daño derivado de cualquier tarea de reparación o mantenimiento que no haya sido realizada por un profesional no estará cubierta por la garantía, cuyos términos se describen en el documento suministrado con el aparato.

ELIMINACIÓN DEL MATERIAL DE EMBALAJE

El material de embalaje es 100% reciclable y está marcado con el símbolo de reciclaje

Por lo tanto, deberá desechar las diferentes piezas del embalaje de forma responsable, respetando siempre las normas locales sobre residuos.

ELIMINACIÓN DE LOS ELECTRODOMÉSTICOS

Este producto ha sido fabricado con materiales reciclables o reutilizables. Debe desecharse de acuerdo con la normativa local al respecto. Para obtener información más detallada sobre el tratamiento, recuperación y reciclaje de aparatos eléctricos domésticos, póngase en contacto con las autoridades locales, con el servicio de recogida de residuos urbanos, o con la tienda en la que adquirió el aparato. Este electrodoméstico lleva la marca de conformidad con la Directiva europea 2012/19/EU relativa a los residuos de aparatos eléctricos y electrónicos (RAEE).

La correcta eliminación de este producto evita consecuencias negativas para el medio ambiente y la salud.

El símbolo que incluye el aparato o la documentación que lo acompaña indica que no puede tratarse como un residuo doméstico, sino que debe entregarse en un punto de recogida adecuado para el reciclado de aparatos eléctricos y electrónicos.

Instrucciones para el instalador

Aplicación del panel de madera en la puerta e introducción de la máquina en los muebles:

En el caso en que, después del montaje del panel de madera, sea necesario trasladar la máquina para su instalación final, aconsejamos dejarla en su embalaje original. Debido a ello, el embalaje ha sido realizado en modo tal que permita el montaje del panel de madera en la máquina sin desembalar completamente el producto (*ver las figuras siguientes*). El panel de madera que cubre la parte delantera debe ser de un espesor mayor de **13 mm** y puede ser embisagrado ya sea a la derecha o a la izquierda. Por motivos de practicidad en el uso de la máquina, se aconseja el mismo sentido de apertura de la portilla, o sea con las bisagras aplicadas a la izquierda.

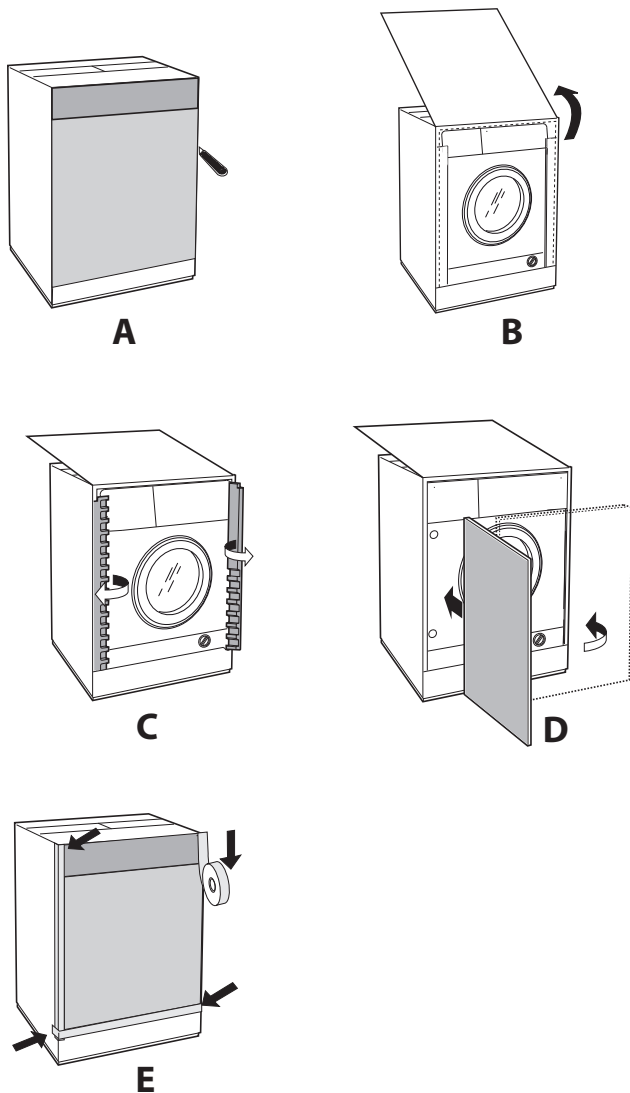

Accesorios montaje puerta (Fig. 1-2-3-4-5).

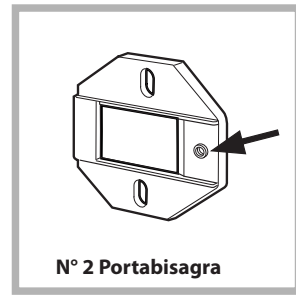

Fig. 1

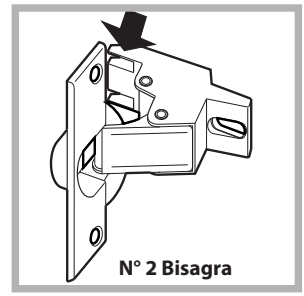

Fig. 2

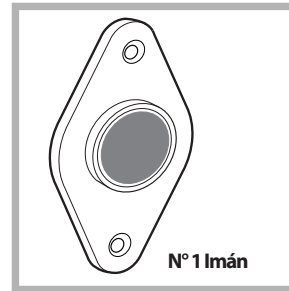

Fig. 3



Fig. 4

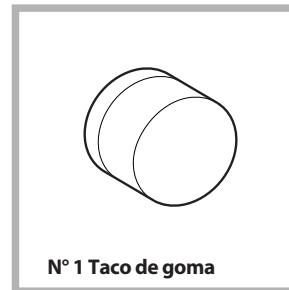

Fig. 5



Fig. 4/B

Tipo	A	B	C	D
Longitud	13 mm	25 mm	20 mm	7 mm

- n° 6 tornillos de autoenroscado l = 13 mm "tipo A".
- n° 2 tornillos métricos de cabeza avellanada l = 25 mm "tipo B"; para la fijación, al mueble, del imán de atracción.
- n° 4 tornillos métricos l = 20 mm "tipo C"; para el montaje de los portabisagra en el mueble.
- n° 4 tornillos métricos l = 7 mm "tipo D"; para el montaje de las bisagras en los portabisagra.

Montaje de las piezas en la parte delantera de la máquina.

- Separar de las bisagras los respectivos soportes quitando los tornillos de tipo D.
- Montar los soportes cremallera en la parte frontal posicionando el orificio indicado con una flecha en la fig. 1 hacia adentro de la cara interponiendo una riostra (fig. 4/B), empleando los tornillos tipo C.
- Montar el tope magneto de la parte opuesta arriba interponiendo dos riostras (fig. 4/B) utilizando los dos tornillos tipo B.

Uso de la guía para taladrar.

- Para marcar las posiciones de los orificios en la parte izquierda del panel, alinear el patrón de perforación en la parte superior e izquierda de dicho panel, tomando como referencia las líneas trazadas en los extremos.

- Para marcar las posiciones de los orificios en la parte derecha del panel, alinear el patrón de perforación en la parte superior y derecha de dicho panel.

- Con una fresa de las dimensiones adecuadas realizar los cuatro orificios que deberán alojar las dos bisagras, el taco de goma y el imán.

Montaje de las piezas en la puerta.

- Introducir las bisagras en los orificios correspondientes (la parte móvil de la bisagra debe encontrarse hacia el exterior del panel) y fijarlas con 4 tornillos de tipo **A**.

- Introducir el imán en el orificio ubicado arriba en la parte opuesta a las bisagras y fijarlo con dos tornillos de tipo **B**.

- Introducir el taco de goma en el orificio ubicado abajo. A partir de este momento, el panel está listo para ser montado en la máquina.

Montaje del panel en la máquina.

Introducir la punta de la bisagra, indicada por la flecha en la *fig. 2* en el orificio del portabisagra, empujar el panel hacia la parte delantera de la máquina y fijar las dos bisagras con los dos tornillos de tipo **D**.

Fijación de la guía del zócalo.

Si la máquina ha sido instalada en un extremo de los muebles de la cocina, montar una o ambas guías del zócalo como se indica en la *fig. 8*, regulando su profundidad en función de la posición del zócalo y si es necesario fijarlo a las mismas (*fig. 9*).

Para instalar la guía del zócalo realice las siguientes operaciones (*fig. 8*):

Fije la escuadra **P** con el tornillo **R**, introduzca la guía del zócalo **Q** en la ranura correspondiente y una vez ubicada en el punto deseado, fije la escuadra **P** con el tornillo **R**.

Colocación de la máquina en los muebles.

- Empujar la máquina en el espacio destinado a él alineándola con los otros muebles (*fig. 6*).

- Accionar las patitas de regulación para llevar la máquina a la altura deseada.

- Para regular la posición del panel de madera en sentido vertical y horizontal, accionar los tornillos **C** y **D** como se indica en la *fig. 7*.

Importante: cerrar la parte inferior del frente y los laterales del electrodoméstico si la máquina se instala al final de una serie de gabinetes modulares, asegurándose de que el plinto quede contra el suelo.

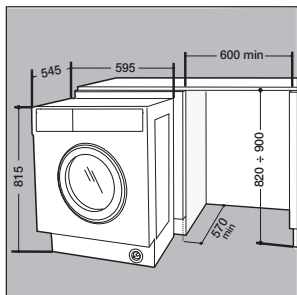

Fig. 6

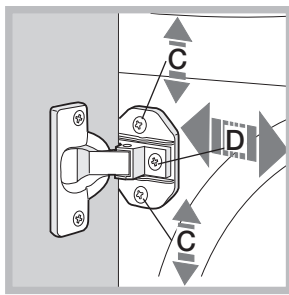

Fig. 7

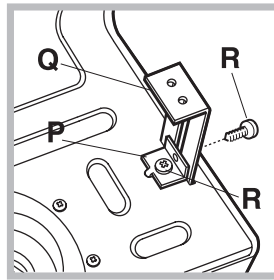

Fig. 8

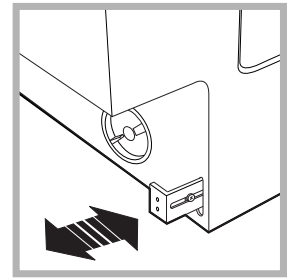

Fig. 9

Accesorios suministrados con la lavadora para regular la altura.

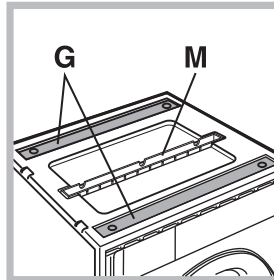

Fig. 10

Ubicados en la tapa de poliestireno (*fig. 10*) se encuentran:

2 travesaños (**G**); 1 listón (**M**) dentro del cesto se encuentran:

4 patas adicionales (**H**),

4 tornillos (**I**),

4 tornillos (**R**),

4 tuercas (**L**),

2 guías para el zócalo (**Q**)

Regulación de la altura de la lavadora.

Se puede regular la altura de la lavadora (de **815** mm a **835** mm) mediante las **4** patas.

Si se desea instalar a una altura superior a la indicada precedentemente, hasta **870** mm, es necesario utilizar los siguientes accesorios:

- los 2 travesaños (**G**); las 4 patas (**H**); los 4 tornillos (**I**); las 4 tuercas (**L**), actuando del siguiente modo (*fig. 11*):

Apoyar la máquina sobre su lado posterior asegurándose de no dañar la manguera de drenaje ni el cable eléctrico.

extraer las **4** patas originales, colocar un travesaño **G** en la parte delantera de la lavadora, fijarlo con los tornillos **I** (enrosándolos en los orificios donde estaban montadas las patas originales), luego introducir las nuevas patas **H**.

Repetir la misma operación en la parte posterior de la lavadora. A continuación, regulando las nuevas patas **H**, la lavadora se puede bajar o levantar de **835** mm a **870** mm.

Una vez alcanzada la altura deseada, bloquear las tuercas **L** al travesaño **G**. Para regular la lavadora a una altura comprendida entre **870** mm y **900** mm., es necesario montar el listón **M** regulando las patas **H** hasta la altura deseada.

Para instalar el listón, realice las siguientes operaciones: afloje los tres tornillos **N** ubicados en la parte delantera de la cubierta Top, introduzca el listón **M** como se indica en la *fig. 12*, luego aprete los tornillos **N**.

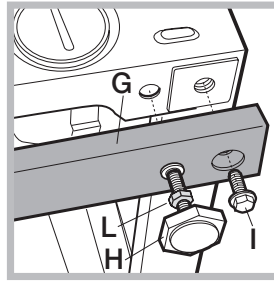

Fig. 11

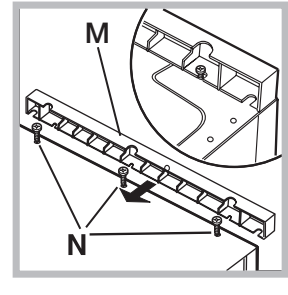

Fig. 12

Құрылғыны қолданудан бұрын, осы қауіпсіздік нұсқауларын оқып шығыңыз. Оларды кейін қарап тұру үшін жақын жерде ұстаңыз. Осы нұсқаулар мен құрылғының өзінде әрқашан орындалуы тиіс маңызды қауіпсіздік ескертулері беріледі. Өндіруші осы қауіпсіздік нұсқауларын орындалмаған, құрылғы дұрыс қолданылмаған немесе басқару элементтері дұрыс орнатылмаған жағдайда барлық жауапкершіліктерден бас тартады.

⚠ **Жасы тым кіші балалар (0–3 жас) құрылғыдан аулақ ұсталуы керек.** Әрдайым бақылап отырмаған жағдайда, жас балалар (3–8 жас) құрылғыдан аулақ ұсталуы керек. 8 жасқа толған балаларға және дене, сезу немесе ақыл-ой қабілеті төмен, я болмаса тәжірибесі мен білімі жоқ адамдарға осы құрылғыны басқа адам бақылап тұрған кезде немесе құрылғыны қауіпсіз түрде қолдану бойынша нұсқама берілген және олар құрылғыны қолдануға қатысты қауіптерді түсінген жағдайда ғана қолдануға болады. Балаларға құрылғымен ойнауға болмайды. Балаларға құрылғыны бақылаусыз тазалауға және оған қызмет көрсетуге болмайды. Есікті ешқашан күштеп ашуға немесе оны басқыш ретінде қолдануға болмайды.

РҰҚСАТТЫ ҚОЛДАНЫСЫ

⚠ **АБАЙ БОЛЫҢЫЗ:** Құрылғы таймер немесе бөлек қашықтан басқару жүйесі сияқты сыртқы ауыстырып қосу құралымен басқарылуға арналмаған.

⚠ Бұл құрылғы үйде және оған ұқсас жағдайларда қолдануға арналған: дүкендердегі, кеңселердегі және басқа жұмыс орындарындағы қызметкерлердің ас бөлмесінде; ферма үйлерінде; қонақ үйлеріндегі, мотельдердегі және басқа да қонақ күту орындарындағы тұтынушылар тарапынан.

⚠ Кір жуғыш машинаға бағдарламалар кестесінде көрсетілген максималды сыйымдылықтан көп жүктеме салмаңыз (құрғақ киімнің салмағы).

⚠ Осы құрылғы кәсіби мақсатпен қолданылуға арналмаған. Құрылғыны сыртта қолданбаңыз.

⚠ Ешқандай еріткіштерді (мысалы, скипидар, бензол), құрамында еріткіштер бар жуғыш заттарды, тазартқыш ұнтақтарды, шыны тазартқыштарды, әмбебап тазартқыштарды немесе тұтанғыш сұйықтықтарды қолдануға болмайды; еріткіштермен не тұтанғыш сұйықтықтармен өңделген маталарды кір жуғыш машинада жууға болмайды.

⚠ Кептіргіш ішінде жуылмаған заттарды кептірмеңіз.

⚠ Ас майы, ацетон, спирт, бензин, керосин, дақ кетіргіштер, скипидар, балауыз бен балауыз кетіргіштері сияқты заттармен кірленген нәрселерді кептіргіште кептіруден бұрын көбірек жуғыш зат қосып, ыстық суда жуу керек.

⚠ Пенопласт (латекс көбігі), душ қалпақтары, су өткізбейтін маталар, резеңке қосылған маталар

мен киімдер немесе пенопласт төсемдері бар жастықтарды кептіргіште кептіруге болмайды.

⚠ Кондиционерлерді немесе оған ұқсас өнімдерді кондиционер нұсқауларына сәйкес қолдану керек.

⚠ Кептіргіш циклының соңғы бөлігі қызусыз орындалады (салқындату циклы), солайша заттар зақымдалмайтын температурада ұсталатыны қамтамасыз етіледі.

⚠ Барлық заттар жылдам алынып, қызу шашылып кететіндей таратылмаса, кептіру циклы аяқталғанша кептіргішті тоқтатушы болмаңыз.

⚠ Кептіру кезеңі барысында есік өте қызып кетуі мүмкін.

⚠ Жанғыш еріткіштермен (мысалы, трихлорэтилен) жуылған киімдерді кептіру үшін құрылғыны пайдаланбаңыз.

⚠ Құрылғыны пенопласты немесе оған ұқсас эластомерлерді кептіру үшін қолданбаңыз.

⚠ Кептіру циклдары орындалып жатқанда су шүмегі ашық тұрғанына көз жеткізіңіз.

⚠ Қалталардан барлық заттарды алып тастаңыз, мысалы шақпақтар немесе сіріңке.

ОРНАТУ

⚠ Құрылғыны екі не одан көп адам тасымалдауы және орнатуы керек — жарақат алу қаупі. Құрылғының қаптамасын ашу және оны орнату үшін қорғайтын қолғап киіңіз — теріні тіліп алу қаупі.

Кір жуғыш машинаның үстіне кептіргіш орналастырғыңыз келсе, алдымен Сатқаннан кейін қызмет көрсету бөліміне немесе маман дилерге хабарласып, ондай мүмкіндіктің бар-жоғын сұрастырыңыз. Кептіргішті кір жуғыш машинаға Сатқаннан кейін қызмет көрсету бөлімінен немесе маман дилерден сатып алуға болатын тиісті қабаттастырып орналастыру жинағымен бекіткен жағдайда ғана сондай мүмкіндік болады.

⚠ Құрылғыны жылжытқан кезде, үстіңгі бөлігінен немесе жоғарғы қақпағынан ұстап көтеруге болмайды.

⚠ Орнату, оның ішінде су беру (бар болса) және электр қосылыстарын орнату және жөндеу жұмыстарын білікті маман атқаруы керек. Пайдаланушы нұсқаулығында ерекше көрсетілмеген болса, құрылғының ешбір бөлігін жөндеуге немесе ауыстыруға болмайды.

Балаларды құрылғыны орнату жерінен аулақ ұстаңыз. Құрылғының қаптамасын ашқаннан кейін, тасымалдау кезінде оған зақым келмегеніне көз жеткізіңіз. Ақаулықтар табылған жағдайда, сату орталығына немесе ең жақын Сатқаннан кейін қызмет көрсету ұйымына хабарласыңыз. Орнатылғаннан кейін қаптама қалдықтарын (пластик, пенопласт бөлшектер, т.б.) балалардан аулақ сақтау қажет, себебі олар тұншығу қаупін төндіреді. Орнату жұмыстарына кіріспес бұрын, құрылғыны токтан ажырату керек, себебі ток соғу қаупі төнеді. Орнату кезінде құрылғы қуат кабеліне зақым келтірмейтініне көз жеткізіңіз, себебі өрт шығу немесе ток соғу қаупі төнеді. Құрылғыны орнату процедурасы аяқталғаннан кейін ғана қосыңыз.

⚠ Құрылғыны нашар ауа алмасуы, 5 °С-тан төмен не 35 °С-тан жоғары температура сияқты шамадан тыс шарттар болатын жерге орнатпаңыз.

⚠ Құрылғыны орнатқан кезде, төрт аяғын қажетінше реттеп, олар еденде нық тұрғанына көз жеткізіңіз және спирт деңгеймен құрылғы түзу тұрғанын тексеріңіз.

⚠ Құрылғы ағаштан жасалған еденге немесе «қалқыма еденге» (мысалы, кейбір паркет не ламинат төселген едендер) орнатылатын болса, еденге 60 x 60 x 3 см (кемінде) шерені бекітіп, құрылғыны соның үстіне қою керек.

⚠ Судың кіріс түтігін (-терін) су желісіне жергілікті сумен жабдықтау компаниясының ережелеріне сәйкес жалғаныз.

⚠ Тек суық су құйылатын модельдерде: Ыстық су құбырына жалғамаңыз.

⚠ Ыстық су құйылатын модельдерде: Ыстық судың кіріс температурасы 60 °С-тан аспауы тиіс.

⚠ Тасымалдау кезінде ішкі бөліктеріне зақым келмеуі үшін кір жуғыш машинаға тасымалдау болттары орнатылады. Құрылғыны қолданудан бұрын, тасымалдау болттарын міндетті түрде алып тастау керек. Болттарды алып тастағаннан кейін, болттар тұрған жерлердегі саңылауларды қаптамаға салынған 4 пластик қақпақпен жабыңыз.

⚠ Құрылғы орнатылғаннан кейін, оны қоспас бұрын, ол бөлменің шарттарына бейімделуі үшін бірнеше сағат күтіңіз.

⚠ Кір жуғыш машинаның тұғырындағы желдету саңылауларын (олар модельде болса) кілем немесе басқа материал жауып қалмағанына көз жеткізіңіз.

⚠ Құрылғыны су желісіне жалғау үшін жаңа түтіктерді ғана қолданыңыз. Ескі түтіктер жинағын қайта қолдануға болмайды.

⚠ Желідегі су қысымы 0,1–1 МПа аралығында болуы тиіс.

⚠ Пайдаланушы нұсқаулығында ерекше көрсетілмеген болса, құрылғының ешбір бөлігін жөндеуге немесе ауыстыруға болмайды. Сатудан кейін қызмет көрсету үшін өкілетті қызметті ғана қолданыңыз. Жөндеу жұмыстарын өзіңіз немесе маман емес біреу атқарса, адамдардың өміріне немесе денсаулығына қауіп төнуі және/немесе мүлікке елеулі зақым келуі мүмкін.

⚠ Еуропалық экодизайн талабына сәйкес тұрмыстық құрылғыға арналған қосалқы бөлшектер нарыққа ең соңғы құрылғы шығарылған кезден бастап 10 жыл бойы қолжетімді болады.

ТОҚҚА ҚАТЫСТЫ ЕСКЕРТУЛЕР

⚠ Айыр қол жетерлік жерде болса, айырды суыру арқылы немесе розеткадан бұрын жалғау ережелеріне сәйкес орнатылған бірнеше полюсті ауыстырып-қосқышпен құрылғыны ток желісінен ағыту мүмкін

болуы керек, сондай-ақ құрылғы ұлттық электр қауіпсіздігі нормаларына сәйкес жерге тұйықталуы тиіс.

⚠ Ұзартқыш сымдарды, бірнеше ұясы бар розетканы немесе адаптерлерді қолдануға болмайды. Орнатқаннан кейін электр құрамдас бөліктерге пайдаланушы қол жеткізе алмауы керек. Қол-аяғыңыз су болғанда немесе жалаң аяқ жүргенде, құрылғыны қолданбаңыз. Қуат кабелі не айыры зақымдалған болса, дұрыс жұмыс істемесе немесе зақым келген я жерге түсіп кеткен болса, құрылғыны қолдануға болмайды.

⚠ Ток кабелі зақымдалған болса, қауіптің алдын алу үшін оны өндіруші, оның қызмет көрсету бойынша өкілі немесе сондай білікті мамандар дәл сондай кабельмен ауыстыруы тиіс, әйтпесе ток соғу қаупі төнеді.

ТАЗАЛАУ ЖӘНЕ ТЕХНИКАЛЫҚ ҚЫЗМЕТ КӨРСЕТУ

⚠ ЕСКЕРТУ: Тазалау немесе техникалық қызмет көрсету жұмыстарын жүргізерден бұрын құрылғы өшірулі және қуат көзінен ажыратылғанына көз жеткізіңіз. Жарақат алу қаупін болдырмау үшін қорғаныш қолғаптарын (кесу қаупі) және қауіпсіз аяқ киімді (соғып алу қаупі) киіңіз; міндетті түрде екі адаммен жүктеңіз (жүктемені азайтыңыз); бумен тазалау жабдығын ешқашан пайдаланбаңыз (электр тоғымен зақымдану қаупі бар). Өндіруші рұқсат етпеген кәсіби емес жөндеулер өндіруші жауап бермейтін денсаулық пен қауіпсіздікке әкелуі мүмкін. Кепілдік кәсіби емес жөндеу немесе қызмет көрсету нәтижесінде туындаған ақаулар мен зақымдарды қамтымайды, оның шарттары құрылғымен бірге берілген құжатта көрсетілген.

ҚАПТАМА МАТЕРИАЛЫН ҚОҚЫСҚА ТАСТАУ

Қаптама материалдарының 100% қайта өңдеуге болады, сондықтан оларға қайта өңдеу таңбасы  басылған. Сондықтан қаптаманың әр түрлі бөліктерін тастағанда жауапкершілік танытып, қоқыс тастауға қатысты жергілікті органдардың ережелерін ұстану қажет.

ТҰРМЫСТЫҚ ҚҰРЫЛҒЫЛАРДЫ ҚОҚЫСҚА ТАСТАУ

Бұл құрылғы қайта өңдеуге болатын немесе қайта қолдануға болатын материалдардан жасалған. Жергілікті қоқыс тастау заңдарына сәйкес әрекет етіңіз. Тұрмыстық электр құрылғыларды өңдеу, қалпына келтіру және қайта өңдеу туралы қосымша ақпарат алу үшін, жергілікті органға, тұрмыстық қоқысты жинау қызметіне немесе құрылғыны сатқан дүкенге хабарласыңыз. Бұл құрылғы электр және электрондық құрылғылардың (WEEE) қалдықтарына қатысты 2012/19/EU Еуропа директивасына сәйкес белгіленген. Осы өнімнің дұрыс тасталуын қамтамасыз ету арқылы қоршаған ортаға және адам денсаулығына тиетін зиянның алдын алуға көмектесесіз.

Өнімдегі немесе ілеспе құжаттамадағы  таңбасы оны кәдімгі тұрмыстық қоқыс сияқты тастауға болмайтынын, оның орнына электр және электрондық жабдықты қайта өңдеумен айналысатын тиісті қоқыс жинау мекемесіне тапсыру керек екенін білдіреді.



ОРНАТУШЫҒА АРНАЛҒАН НҰСҚАУЛАР

Ағаш панельді есікке орнату және құрылғыны шкафтарға кіргізу:

Құрылғы ағаш панелі орнатылып, түпкі орнату үшін жөнелтілетін болса, оны түпнұсқалы қаптамасында қалдырған жөн. Ағаш панельді құрылғыға орнатқан кезде, қаптамасын толығымен алмауға болатын етіліп істелген (төмендегі суреттерді қараңыз).

Құрылғының алдын жабатын ағаш панельдің қалыңдығы кем дегенде **13 мм** болуы тиіс және оны оң немесе сол жаққа ілуге болады. Құрылғыны пайдаланған кезде ыңғайлы болуы үшін, панельді құрылғының есігі ілінген жаққа ілген дұрыс, яғни сол жаққа.

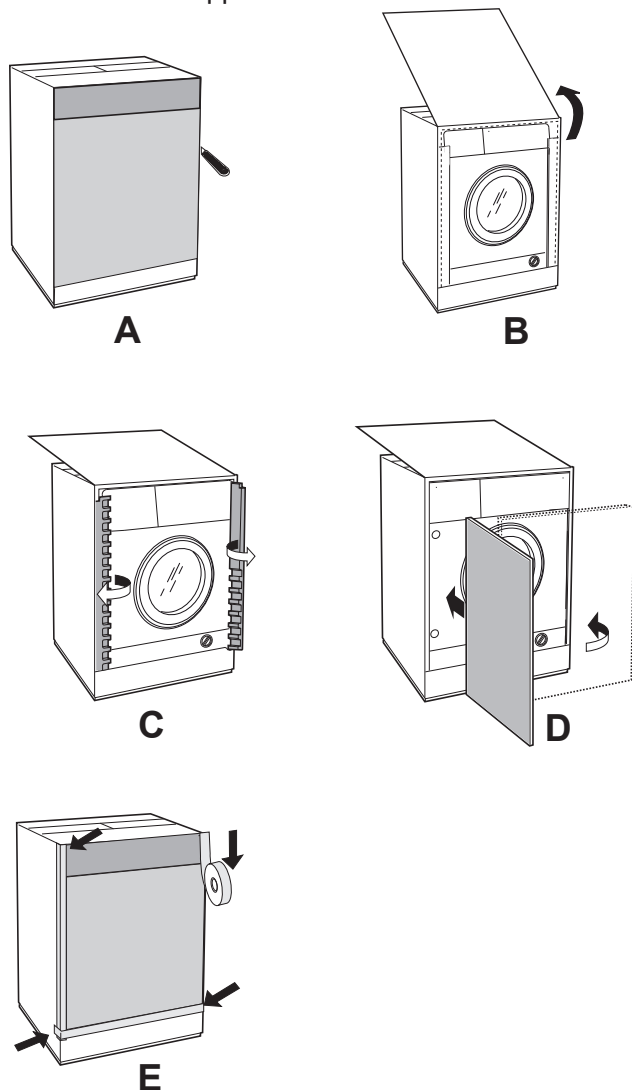

Есік орнату үшін қолданылатын керек-жарақтар (1-2-3-4-5 суреттері).

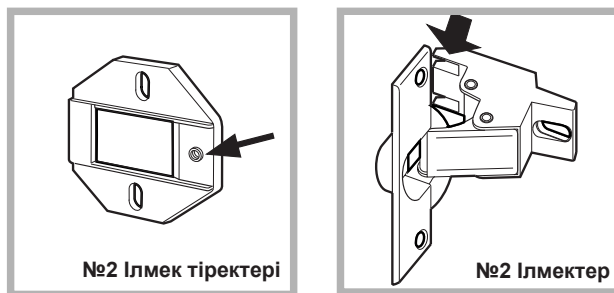

1-сурет

2-сурет

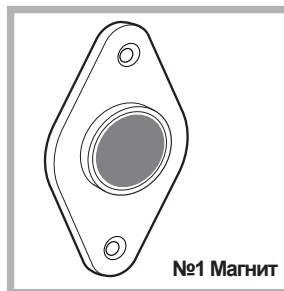

3-сурет



4-сурет



5-сурет



4/B суреті

Түрі	A	B	C	D
Ұзындығы	13 мм	25 мм	20 мм	7 мм

- №6 А түріндегі өзі қиятын бұрамалар, l = 13 мм.
- №2 В түріндегі метрлік, батырылған бұрамалар, l = 25; магнит тақтайшаны шкафқа бекітуге арналған.
- №4 С түріндегі метрлік бұрамалар, l = 20 мм; ілмек тіректерін шкафқа бекітуге арналған.
- №4 D түріндегі метрлік бұрамалар, l = 7 мм; ілмектерді тіректерге бекітуге арналған.

Бөліктерді құрылғының алдыңғы жағына орнату.

- D түрлі винттерді шешіп алу арқылы топса тіректерін топсалардан ажыратыңыз.
- Ілмек тіректерін құрылғының алдыңғы панеліне кигізіңіз. Ол үшін 1-суретте көрсеткімен белгіленген тесікті алдыңғы панельдің ішкі жағына келтіріңіз. Беттер арасына (4/B суреті) C түріндегі бұрамалар көмегімен аралық қабат орнатыңыз.
- Тақтайша мен бет арасына B түріндегі бұрамалармен екі аралық қабат (4/B суреті) орнатып, қарама-қарсы жоғарғы жаққа магнит тақтайшасын бекітіңіз.

Тесу үлгісін қолдану.

- Панельдің сол жағындағы тесіктердің орнын табу үшін, шеткі жақтардағы сызықтарға қарап, тесу үлгісін панельдің жоғарғы сол жағына дәлдеңіз.
- Панельдің оң жағындағы тесіктердің орнын табу үшін, тесу үлгісін панельдің жоғарғы оң жағына дәлдеңіз.
- Екі ілмекке, резеңке тығынға және магнитке арналған тесіктерді тесу үшін, өлшемі тиісті фреза қолданыңыз.

Бөліктерді ағаш панельге (есікке) орнату.

- Ілмектерді тесіктерге кіргізіп (ілмектің қозғалатын бөлігі панельден шығып тұруы керек), **A** түріндегі 4 бұрамамен бекітіңіз.
- Магнитті ілмектердің қарама-қарсы жағындағы жоғарғы тесікке кіргізіп, **B** түріндегі екі бұрамамен бекітіңіз.
- Резеңке тығынды төменгі тесікке кіргізіңіз. Енді панельді құрылғыға орнатуға болады.

Панельді құрылғыға орнату.

Ілмектің шығыңқы жерін (2-суретте көрсеткімен белгіленген) ілмекке арналған тесікке кіргізіп, панельді құрылғының алдыңғы жағына итеріңіз. Екі ілмекті **D** түріндегі бұрамалармен бекітіңіз.

Ернеулік бағыттауышын бекіту.

Құрылғы модульді шкафтар жинағының шетіне орнатылатын болса, астыңғы молдинг бағыттауыштарының біреуін немесе екеуін орнатыңыз (8-суретте көрсетілгендей). Олардың тереңдігін астыңғы молдингтің орнына сәйкес реттеп, қажет болса, молдингті бағыттауыштарға бекітіңіз (9-сурет).

Ернеулік бағыттауышы былай орнатылады (8-сурет):

P бұрышын **R** бұрамасымен бекітіп, **Q** ернеулік бағыттауышын арнайы саңылауға кіргізіңіз де, қажетті орынға келгеннен кейін оны **P** бұрышы мен **R** бұрамасының көмегімен бекітіңіз.

Құрылғыны шкафқа кіргізу.

- Құрылғыны шкафтарға дәлдеп, саңылауға кіргізіңіз (6-сурет).
- Құрылғыны тиісті биіктікке көтеру үшін, аяқтарын реттеңіз.
- Ағаш панельді тігінен және көлденеңінен реттеу үшін, 7-суретте көрсетілгендей **C** және **D** бұрамаларын қолданыңыз.

Маңызды: кір жуғыш машина модульдік шкафтардың шетінде орнатылған болса, іргелік тақта еденге тиіп тұрғанына көз жеткізіп, құрылғының алдыңғы жағының және бүйірлерінің төменгі бөлігін жабыңыз.

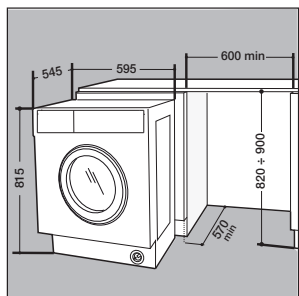

6-сурет

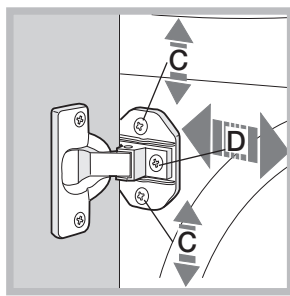

7-сурет

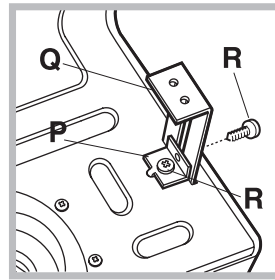

8-сурет

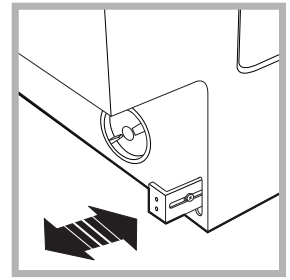

9-сурет

Биіктікті реттеу үшін берілген керек-жарақтар.

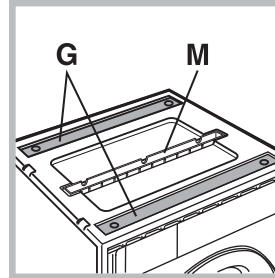

10-сурет

Полистирол қақпақтың ішінде мыналар болады (10-сурет): 2 арқалық (**G**), 1 пластина (**M**) құрылғының барабанында мыналар болады: 4 қосымша аяқ (**H**), 4 бұрама (**I**), 4 бұрама (**R**), 4 сомын (**L**), 2 ернеулік бағыттауышы (**Q**)

Құрылғының биіктігін реттеу.

Құрылғының биіктігін (815 мм-ден 835 мм-ге дейін), 4 аяқты бұрап реттеуге болады.

Құрылғыны жоғарыдағы биіктіктен жоғары орналастыру қажет болса, оны 870 мм-ге дейін көтеру үшін келесі керек-жарақтар қажет болады: екі арқалық (**G**); 4 аяқ (**H**); 4 бұрама (**I**); 4 сомын (**L**), одан кейін мына әрекеттерді орындаңыз (11-сурет):

Ағызу түтігіне және қуат кабеліне зақым келтіріп алмай, кір жуғыш машинаны арқасына шалқайтыңыз.

бастапқы 4 аяқты алып тастап, құрылғының алдыңғы жағына **G** арқалығын қойып, оны **I** бұрамаларымен бекітіңіз де (бастапқы аяқтардың орнына бекіту арқылы), жаңа **H** аяқтарын салыңыз.

Құрылғының артқы жағында дәл осы әрекеттерді қайталаңыз.

Енді **H** аяқтарын реттеп, құрылғыны 835 мм-ден 870 мм-ге дейін көтеруге не төмендетуге болады. Қажетті биіктікке орнатылғаннан кейін, **L** сомындарын **G** арқалығына бекітіп тастаңыз.

Құрылғының биіктігін 870 мм мен 900 мм аралығына реттеу үшін **M** пластинасын орнатып, **H** аяқтарын қажетті биіктікке реттеу керек.

Пластинаны былай салыңыз:

құрылғының жоғарғы қақпағының алдыңғы жағында орналасқан үш **N** бұрамасын босатып, **M** пластинасын 12-суретте көрсетілгендей салыңыз да, **N** бұрамаларын бекітіңіз.

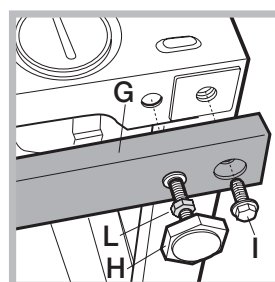

11-сурет

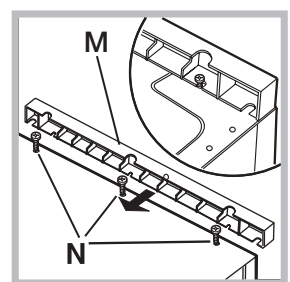

12-сурет

Նախքան սարքավորումն օգտագործելը կարդացեք այս Անվտանգության ուղեցույցը: Այն պահեք ձեռքի տակ՝ անհրաժեշտության դեպքում տեղեկություններ ստանալու համար: Այս ուղեցույցը և սարքը պարունակում են անվտանգության կարևոր նախազգուշացումներ, որոնք անհրաժեշտ է միշտ պահպանել: Արտադրողը հրաժարվում է ցանկացած պատասխանատվությունից այս անվտանգության ուղեցույցի պահանջները չկատարելու, սարքը սխալ օգտագործելու կամ սխալ կարգավորելու հետևանքով առաջացող անսարքությունների համար:

⚠ Մի թույլատրեք փոքր (0-3 տարեկան) երեխաներին մոտենալ սարքավորմանը: Մի թույլատրեք 3-8 տարեկան երեխաներին մոտենալ սարքավորմանը՝ առանց մշտական հսկողության: Այս սարքավորումը կարող են օգտագործել 8 տարեկանից բարձր երեխաները և նվազ ֆիզիկական, զգայարանական կամ մտավոր կարողություններով օժտված կամ գիտելիքների կամ փորձի բացակայության տեր մարդիկ, եթե նրանք գտնվում են հսկողության տակ կամ տեղեկացված են սարքի անվտանգ օգտագործման մասին և գիտակցում են դրա հետ կապված վտանգները: Թույլ մի տվեք երեխաներին խաղալ սարքավորման հետ: Երեխաներին արգելվում է մաքրել կամ վերանորոգել սարքավորումը առանց հսկողության: Դռնակը բացելու համար ուժ մի գործադրեք և երբեք մի օգտագործեք այն որպես աստիճան:

ՕԳՏԱԳՈՐԾՄԱՆ ՆԱԽԱՏԵՍՎԱԾ ԵՂԱՆԱԿՆԵՐ

⚠ **ՈՒՇԱԴՐՈՒԹՅՈՒՆ.** Այս սարքը նախատեսված չէ արտաքին փոխաանջատիչ սարքով (օրինակ՝ թայմերով) կամ հեռակառավարման առանձին համակարգով կառավարելու համար:

⚠ Այս սարքավորումը նախատեսված է օգտագործելու կենցաղային և նմանատիպ այլ պայմաններում, օրինակ՝ խանութների խոհանոցային տարածքներում, օֆիսային և այլ աշխատանքային միջավայրերում, ագարակներում, հյուրանոցներում, մոթելներում, հյուրատներում և այլ կացարաններում՝ հաճախորդների կողմից:

⚠ Մեքենան ծրագրերի աղյուսակում նշված առավելագույն քաշից ավել (չոր գործվածքներ, կգ) մի բեռնեք:

⚠ Այս սարքավորումը նախատեսված չէ պրոֆեսիոնալ օգտագործման համար: Սարքավորումը բացօթյա պայմաններում մի շահագործեք:

⚠ Մի օգտագործեք լուծող նյութեր (օրինակ՝ բենզին, բենզին), լուծող նյութեր պարունակող լվացամիջոցներ, մաքրող փոշի, ապակյա կամ ընդհանուր նշանակության մաքրող նյութեր կամ դյուրավառ հեղուկներ: Մեքենայով մի լվացեք գործվածքներ, որոնք նախապես մշակվել են լուծող նյութերով կամ դյուրավառ հեղուկներով:

⚠ Մի չորացրեք կեղտոտ իրեր մեքենայի մեջ: ⚠ Ձեռով, ացետոնով, ալկոհոլով, բենզինով, կերոսինով, կեղտաբծեր հեռացնող միջոցներով, բենզինով, մոմով, մոմը հեռացնող միջոցներով և նմանատիպ այլ նյութերով աղտոտված իրերը մինչև մեքենայի մեջ չորացնելը պետք է վանալ տաք ջրի մեջ՝ մեծ քանակության լվացքի օգտագործմամբ:

⚠ Մեքենայում չի կարելի չորացնել ռետինե փրփուրից (լատեքսից) պատրաստված իրեր, լոզանքի գլխարկներ, անջրանցիկ գործվածքներ, իրեր, որոնց մի կողմը պատված է ռետինով, և լատեքս պարունակող հագուստ կամ բարձր:

⚠ Գործվածքը փափկեցնող միջոցները կամ

նմանատիպ արտադրանքները հարկավոր է օգտագործել՝ հետևելով տվյալ միջոցի արտադրողի հրահանգներին:

⚠ Չորացման ցիկի ավարտական մասն իրականացվում է առանց տաքացման (սառեցնող ցիկ)՝ իրերը չվնասելու նկատառումներով:

⚠ Երբեք մի կանգնեցրեք մեքենան մինչև չորացման ցիկի ավարտը: Հակառակ դեպքում անմիջապես հանեք իրերը մեքենայից և փռեք՝ արագ սառեցնելու համար:

⚠ Չորացման ցիկի ընթացքում մեքենայի դռնակը կարող է տաքանալ:

⚠ Մի չորացրեք իրերը մեքենայով, եթե դրանք լվացվել են դյուրավառ լուծող նյութերի կիրառմամբ (օրինակ՝ տրիքլորետիլեն):

⚠ Մի օգտագործեք սարքավորումը՝ ռետինե փրփուրից կամ նմանատիպ էլաստոմերներից պատրաստված իրեր չորացնելու համար:

⚠ Չորացման ընթացքում ստուգեք, որ ջրի ծորակը բաց լինի:

⚠ Հանեք բոլոր իրերը գրպաններից, մասնավորապես կրակայրիչները և լուցկիները:

ՏԵՂԱԴՐՈՒՄ

⚠ Սարքավորումը պետք է տեղափոխվի և տեղադրվի երկու կամ ավելի անձի կողմից՝ վնասվածքների առաջացման ռիսկերից խուսափելու համար: Փաթեթավորումը հեռացնելիս և մեքենան տեղադրելիս օգտագործեք պաշտպանիչ ձեռնոցներ՝ կտրվածքներ ստանալու ռիսկից խուսափելու համար:

⚠ Եթե չորացման մեքենան ցանկանում էք դնել լվացքի մեքենայի վրա, նախապես դիմեք մեր Սպասարկման ծառայության կամ տեղական դիլերի մասնագետին՝ դրա հնարավորությունը պարզելու համար: Դա հնարավոր է անել միայն, եթե չորացման մեքենան լվացքի մեքենային ամրացվի համապատասխան լրակազմի միջոցով, որը հնարավոր է ձեռք բերել մեր Սպասարկման ծառայությունից կամ տեղական դիլերից:

⚠ Մեքենան տեղափոխելիս խուսափեք այն վերևի ծածկից կամ կափարիչից բարձրացնելուց:

⚠ Բոլոր տեղադրումները, այդ թվում նաև ջրամատակարարման (եթե կիրառելի է) և

Էլեկտրասնուցման համակարգերի միացումները պետք է կատարվեն որակավորված մասնագետների կողմից: Մի նորոգեք կամ մի փոխարինեք սարքի որևէ մաս, եթե դա որոշակիորեն չի նշված օգտվողի ձեռնարկում: Երեխաներին թույլ մի տվեք մոտենալ մեքենայի տեղադրման տարածքին: Սարքավորման փաթեթավորումը հեռացնելուց հետո համոզվեք, որ փոխադրման ընթացքում մեքենան չի վնասվել: Խնդիրներ հայտնաբերելու դեպքում դիմեք դիլերին կամ Սպասարկման մոտակա ծառայությանը:

Տեղադրելուց հետո փաթեթավորման թափոնները (պլաստիկ նյութեր, փրփրապլաստե մասեր և այլն) անհրաժեշտ է դնել երեխաների համար անհասանելի տեղում՝ խեղդվելու ռիսկերից խուսափելու համար: Տեղադրումից առաջ սարքավորումն անհրաժեշտ է անջատել

Էլեկտրասնուցման աղբյուրից՝ Էլեկտրահարման ռիսկերից խուսափելու համար: Տեղադրման ընթացքում հետևեք, որ սարքավորումը չվնասի Էլեկտրասնուցման լարը՝ Էլեկտրահարման և հրդեհի առաջացման ռիսկերից խուսափելու համար:

Սարքավորումը միացրեք միայն տեղադրման բոլոր աշխատանքները ավարտելուց հետո:

⚠ Մի տեղադրեք սարքավորումը այնպիսի վայրերում, որտեղ այն կարող է ենթարկվել անբարենպաստ պայմանների (օրինակ՝ անբավարար օդափոխություն, 5°C-ից ցածր կամ 35°C-ից բարձր ջերմաստիճան) ազդեցության:

⚠ Մեքենան տեղադրելիս համոզվեք, որ դրա չորս ոտիկները կայուն են և ամուր կանգնած են հատակի վրա, և հարթաչափի օգնությամբ ստուգեք, որ մեքենան տեղադրվել է հավասարաչափ:

⚠ Եթե մեքենան տեղադրվում է փայտյա կամ «լողացող» հատակին (մանրահատակի և լամինատի որոշ տեսակներ), ապա հատակին ամրացրեք 60 x 60 x 3 սմ (առնվազն) չափի նրբատախտակի թերթ, և սարքավորումը տեղադրեք դրա վրա:

⚠ Ջրամատակարարման խողովակ(ներ)ը միացրեք ջրամատակարարման աղբյուրին՝ Ձեր երկրի ջրամատակարար ընկերության պահանջներին համապատասխան:

⚠ Միայն սառը ջրով աշխատող մոդելների համար՝ խողովակը մի միացրեք տաք ջրի մատակարարման աղբյուրին:

⚠ Տաք ջրով աշխատող մոդելների համար՝ տաք ջրի ջերմաստիճանը մուտքի կետում չպետք է գերազանցի 60°C:

⚠ Լվացքի մեքենան ունի տեղափոխման համար նախատեսված հեղույսներ, որոնք թույլ են տալիս տեղափոխման ընթացքում խուսափել մեքենայի ներքին մասերը վնասելուց: Նախքան վազքի մեքենան օգտագործելը տեղափոխման համար նախատեսված հեղույսները պետք է պարտադիր հեռացվեն: Դրանք հեռացնելուց հետո անցքերը ծածկեք մեքենայի հետ մատակարարվող 4 պլաստիկ կափարիչներով:

⚠ Սարքը տեղադրելուց հետո սպասեք մի քանի ժամ նախքան դրա գործարկումը, որպեսզի մեքենան հասցնի հարմարվել սենյակի կլիմայական պայմաններին:

⚠ Համոզվեք, որ վազքի մեքենայի հիմքում գտնվող օդափոխության անցքերը (տվյալ մոդելում դրանց առկայության դեպքում) խցանված չեն գորգի կամ այլ առարկաների կողմից:

⚠ Սարքավորումը ջրամատակարարման աղբյուրին միացնելու համար օգտագործեք միայն նոր խողովակներ: Անհրաժեշտ է խուսափել օգտագործված խողովակները կրկին օգտագործելուց:

⚠ Ջրամատակարարման ճնշումը պետք է լինի 0,1-1 ՄՊա-ի սահմաններում:

⚠ Մի նորոգեք կամ մի փոխարինեք սարքի որևէ մաս, եթե դա որոշակիորեն չի նշված օգտվողի ձեռնարկում: Օգտվեք միայն լիազորված Սպասարկող ծառայություններից: Ինքնուրույն կամ ոչ մասնագետի նորոգումը կարող է հանգեցնել կյանքին կամ առողջությանը սպառնացող վտանգավոր միջադեպի, և/կամ գույքի գալի վնասման:

⚠ Կենցաղային մեքենայի պահեստամասերը հասանելի կլինեն վերջին միավորը շուկայում սպառվելուց հետո 10 տարվա ընթացքում, ինչպես դա թելադրված է Եվրոպական Էկոդիզայնի կանոնակարգով:

ԷԼԵԿՏՐԱՄԱՏՎԱՐԱՐՄԱՆ ԿԵՐԱԲԵՐՈՂ ՆԱԽԱՉՈՒԲԵՑՈՒՄՆԵՐ

⚠ Սարքը պետք է հնարավոր լինի անջատել Էլեկտրամետրոլոգիայի աղբյուրից՝ խրոցակը Էլեկտրամետրոլոգիայի վարդակից հանելու (դրա հասանելիության դեպքում) կամ վարդակից վերև տեղադրված բազմաբևեռ փոխանջատիչի միջոցով՝ լարանցման կանոնների համաձայն, ինչպես նաև պետք է ապահովվի սարքավորման հողանցումը՝ Էլեկտրական անվտանգության ազգային ստանդարտների պահանջների

համաձայն:

⚠ Խուսափեք երկարացման լարեր, ճյուղավորիչներ կամ հարմարիչներ օգտագործելուց: Էլեկտրական բաղադրիչները պետք է տեղադրելուց հետո օգտատիրոջ համար անհասանելի լինեն: Մի օգտագործեք սարքավորումը, եթե ոտաբոխիկ եք, կամ եթե ձեր մարմինը խոնավ է: Մի շահագործեք այս սարքավորումը, եթե դրա հոսանքի լարը կամ խրոցակը վնասված է, եթե մեքենան անսարք է, վնասված է կամ շոշվել է:

⚠ Եթե հոսանքի լարը վնասված է, այն պետք է փոխարինվի նույնատիպ մեկ այլ լարով արտադրողի, դրա սպասարկման գործակալի կամ համապատասխան որակավորում ունեցող մեկ այլ մասնագետի կողմից՝ Էլեկտրահարման ռիսկից խուսափելու համար:

ՄԱՐԵՐՈՒՄ ԵՎ ՏԵՆՆԻԿԱԿԱՆ ՍՊԱՍԱՐԿՈՒՄ

⚠ ՈՒՇԱԴՐՈՒԹՅՈՒՆ. Համոզվեք, որ սարքը անջատված է և Էլեկտրաէներգիա չի մատակարարվում նախքան ցանկացած սպասարկման աշխատանք իրականացնելը: Վնասվածք սանալու ռիսկից խուսափելու նպատակով օգագործեք պաշտպանիչ ձեռնոցներ (պատռվածքի ռիսկ) և անվտանգության կոշիկներ (կոնտուզիայի ռիսկ): Բռնեք երկու անձով (բեռը կրճատելու համար): Երբեք մի կիրառեք գուրդով մաքրող սարք (Էլեկտրաշոկի ռիսկ). Արտադրողի կողմից չարտոնագրված ոչ պրոֆեսիոնալ վերանորոգումները կարող են վնասել առողջությանը և անվտանգությանը, որի համար արտադրող պատասխանատվություն չի կրում. Ոչ պրոֆեսիոնալ վերանորոգումների և սպասարկման արդյունքում առաջացած ցանկացած թերություն կամ վնասվածք երաշխիքի մեջ չի մտնում, որի պայմանները ներկայացված են սարքի հետ տրամադրվող փաստաթղթում. :

ՓԱՅԹԹՎՈՐՄԱՆ ՆՅՈՒԹԵՐԻ ԹՓՈՆԱՑՈՒՄ

Փաթեթավորման նյութը 100%-ով պիտանի է կրկնակի օգտագործման համար և իր վրա կրում է վերամշակման նշան՝ : Ուստի, սարքի փաթեթավորման տարբեր մասերը պետք է աղբահեռացվեն պատասխանատու եղանակով՝ աղբահեռացմանը վերաբերող տեղական կանոնակարգերի պահանջներին համապատասխան:

ԿԵՆՑԱԳԱՅԻՆ ՍԱՐՔԵՐԻ ԹՓՈՆԱՑՈՒՄ

Այս սարքավորումն արտադրված է վերամշակման և վերաօգտագործման ենթակա նյութերից: Դրանց աղբահեռացումը պետք է կազմակերպվի աղբահեռացմանը վերաբերող տեղական կանոնակարգերի պահանջներին համապատասխան: Էլեկտրական կենցաղային սարքերի օգտագործման, վերականգնման և վերամշակման մասին լրացուցիչ տեղեկատվություն ստանալու համար դիմեք տեղական մարմիններին, կենցաղային աղբի հավաքման ծառայությանը կամ այն խանութին, որից գնել եք սարքավորումը: Սարքավորումը կրում է Եվրոպական Միության «Էլեկտրական և Էլեկտրոնային սարքավորման թափոնների» մասին թիվ 2012/19/ԵՍ Հրահանգի պահանջներին համապատասխանության նշան: Այս սարքավորման պատշաճ թափոնացումն ապահովելու միջոցով Դուք օգնում եք կանխել շրջակա միջավայրի և մարդկանց կյանքի վրա դրա բացասական ազդեցությունը:

Արտադրանքի կամ դրան ուղեցող փաստաթղթերի վրա  նշանի առկայությունը նշանակում է, որ այն չպետք է թափոնացվի որպես կենցաղային աղբ՝ փոխարենը այն պետք է տեղափոխվի Էլեկտրական և Էլեկտրոնային սարքերի վերամշակման համար նախատեսված հատուկ կետերին:



ՄՈՆՏԱԺՄԱՆ ՑՈՒՑՈՒՄՆԵՐ

Դռնակի վրա փայտյա պանելի մոնտաժում և լվացքի մեքենան պահարանի մեջ տեղադրում

Եթե լվացքի մեքենան պետք է վերջնական տեղադրման նպատակով առաքվի փայտյա պանելը մոնտաժելուց հետո, ապա խորհուրդ է տրվում այն թողնել իր սկզբնական փաթեթավորման մեջ: Սարքի փաթեթավորումը թույլ է տալիս փայտյա պանելը մոնտաժել մեքենայի վրա՝ առանց այն ամբողջությամբ հեռացնելու (տե՛ս ստորև բերված նկարները): Մեքենայի դիմային հատվածը ծածկող փայտյա պանելի հաստությունը պետք է լինի առնվազն **13 մմ**: Այն հնարավոր է ծիսկիներով ամրացնել մեքենայի ինչպես աջ, այնպես էլ ձախ կողմում: Մեքենայի շահագործման հարմարավետության ապահովման նպատակով խորհուրդ է տրվում պանելը ամրացնել նույն կողմում, ինչ մեքենայի դռնակը, այն է՝ ձախ կողմում:

Դռնակի մոնտաժման համար նախատեսված պարագաներ (Նկար 1-2-3-4-5):

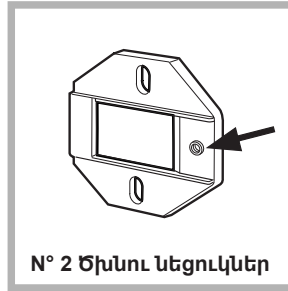

Նկար 1

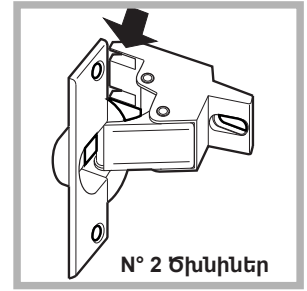

Նկար 2

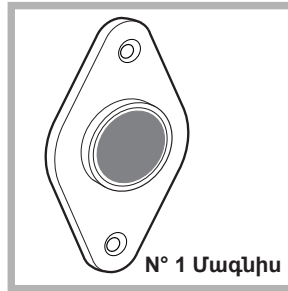

Նկար 3



Նկար 4

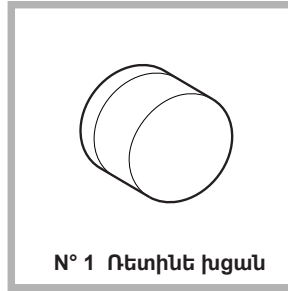

Նկար 5



Նկար 4/B

Տեսակը	A	B	C	D
Երկարությունը	13 մմ	25 մմ	20 մմ	7 մմ

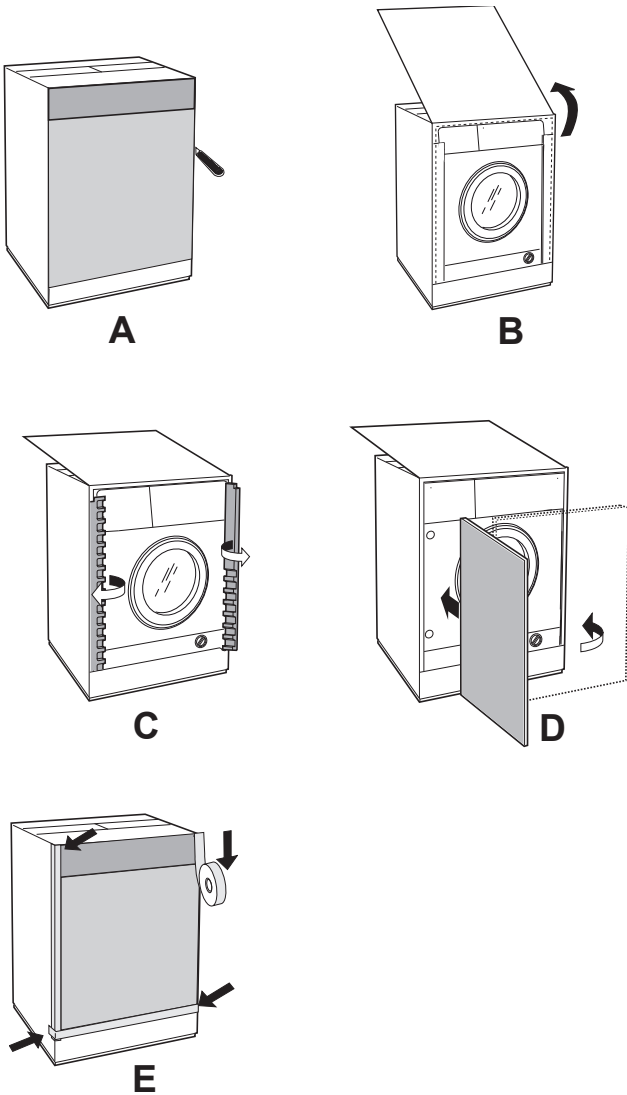

- No. 6 A տեսակի ինքնապարուրակվող պտուտակներ, l = 13 մմ:
- No. 2 B տեսակի մետրական, թաքնազիլիկով պտուտակներ, l = 25, մագնիսական թիթեղը պահարանին ամրացնելու համար:
- No. 4 C տեսակի մետրական պտուտակներ, l = 20 մմ, ծիսուկ նեցուկները պահարանին ամրացնելու համար:
- No. 4 D տեսակի մետրական պտուտակներ, l = 7 մմ, ծիսիները նեցուկներին ամրացնելու համար:

Մասերի ամրացում մեքենայի դիմային հատվածին:

- Ծիսուկ նեցուկները ծիսիներից անջատելով D տեսակի պտուտակները հեռացնելու միջոցով:
- Ծիսուկ նեցուկները ամրացրեք սարքավորման առջևի պանելին՝ Նկար 1-ում սլաքով նշված անցքը դիրքավորելով այնպես, որ այն գտնվի առջևի պանելի ներսի կողմում: Միջադիրը (Նկար 4/B) ամրացրեք մակերևույթների միջև C տեսակի պտուտակների միջոցով:
- Մագնիսական թիթեղը տեղադրեք հակառակ կողմի վերևի հատվածում՝ օգտագործելով B տեսակի պտուտակները (Նկար 4/B)՝ երկու միջադիրները թիթեղի և մակերևույթի միջև ֆիքսելու համար:

Գայլիկոնման ձևանմուշի օգտագործում:

- Պանելի ձախ կողմում անցքերի դիրքերը նախանշելու համար գայլիկոնման ձևանմուշը հավասարեցրեք պանելի վերևի ձախ կողմի հետ՝ որպես ուղեցույց օգտագործելով վերջնամասերում հետագծված գծերը:

- Պանելի աջ կողմում անցքերի դիրքերը նախանշելու համար գայլիկոնման ձևանմուշը հավասարեցրեք պանելի վերևի աջ կողմի հետ:

- Երկու ծխնիները, ռետինե խցանի և մագնիսի համար անցքեր գայլիկոնելու համար օգտագործեք համապատասխան չափի ուղղորդիչ:

Մասերի ամրացում փայտյա պանելի (դռնակի) վրա:

- Ծխնիները տեղադրեք անցքերի մեջ (ծխնու շարժական մասը պետք է տեղադրվի պանելին հակառակ ուղղությամբ) և ամրացրեք 4 **A** տեսակի պտուտակներով:

- Մագնիսը մտցրեք ծխնիների հակառակ կողմում գտնվող վերևի անցքի մեջ և ամրացրեք երկու **B** տեսակի պտուտակներով:

- Ռետինե խցանը մտցրեք ներքևի անցքի մեջ: Այժմ պանելը պատրաստ է մեքենային ամրացնելու համար:

Պանելի մոնտաժում մեքենայի վրա:

Ծխնու ծայրը (որը նկար 2-ում նշված է սլաքով) մտցրեք ծխնու համար նախատեսված անցքի մեջ և պանելը հրեք մեքենայի դիմացի կողմից ուղղությամբ: Երկու ծխնիները ամրացրեք **D** տեսակի պտուտակներով:

Շրիշակի ուղղորդիչի ամրացում:

Եթե մեքենան տեղադրվում է մոդուլային պահարանների լրակազմի վերջին պահարանում, ապա անհրաժեշտ է մոնտաժել շրիշակի ուղղորդիչներից որևէ մեկը կամ միաժամանակ երկուսը (տե՛ս նկար 8-ը): *Դրանց խորությունը կարգավորեք շրիշակի դիրքի հիման վրա և, անհրաժեշտության դեպքում, հիմքը ամրացրեք ուղղորդիչներին (նկար 9):*

Ստորև նկարագրված է շրիշակի ուղղորդիչի մոնտաժման եղանակը (նկար 8)։

Ամրացրեք **P** անկյունակը **R** պտուտակի միջոցով, ապա շրիշակի **Q** ուղղորդիչը մտցրեք հատուկ բնիկի մեջ և, երբ այն ընդունի անհրաժեշտ դիրքը, ամրացրեք տեղում **P** անկյունակի և **R** պտուտակի միջոցով:

Մեքենայի տեղադրում պահարանում:

- Մեքենան հրեք անցքի մեջ՝ այն հավասարեցնելով պահարանի պատերի հետ (նկար 6):

- Կարգավորեք ոտիկները՝ մեքենային համապատասխան բարձրություն հաղորդելու համար:

- Փայտյա պանելի դիրքը ինչպես հորիզոնական, այնպես էլ ուղղահայաց ուղղությամբ կարգավորելու համար օգտագործեք **C** և **D** պտուտակները՝ ինչպես պատկերված է նկար 7-ում:

Կարևոր է. փակեք սարքի դիմացի և կողքի ստորին մասերը, եթե մեքենան տեղադրված է մոդուլային պահարանների լրակազմի վերջում՝ համոզվելով, որ շրիշակը հենված է հատակին:

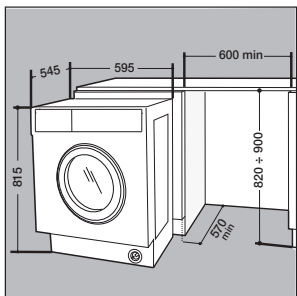

Նկար 6

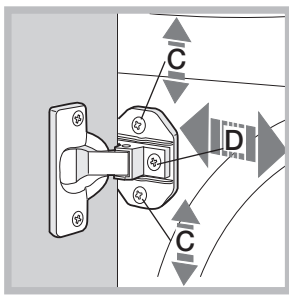

Նկար 7

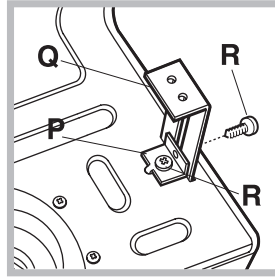

Նկար 8

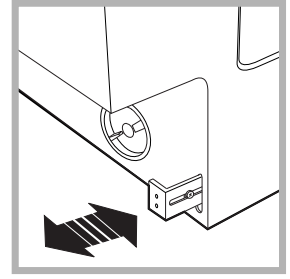

Նկար 9

Բարձրության կարգավորման համար նախատեսված պարագաներ:

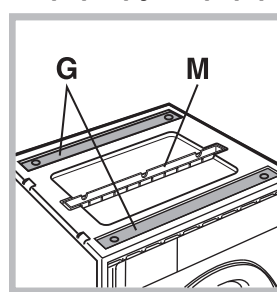

Նկար 10

Պոլիստիրոլային կափարիչի ներսում կարող եք գտնել հետևյալը (նկար 10). 2 վերադրակ (**G**), 1 շերտածող (**M**) սարքավորման թմբուկի մեջ կարող եք գտնել հետևյալը.

- 4 լրացուցիչ ոտիկ (**H**),
- 4 պտուտակ (**I**),
- 4 պտուտակ (**R**),
- 4 պնդողակ (**L**),
- 2 շրիշակի ուղղորդիչ (**Q**)

Սարքավորման բարձրության կարգավորում:

Սարքավորման բարձրությունը հնարավոր է կարգավորել (815 մմ-ից մինչև 835 մմ սահմաններում)՝ պտտելով 4 ոտիկները:

Եթե սարքավորումը ցանկանում եք տեղադրել նշված սահմանները գերազանցող բարձրության վրա, հետևյալ պարագաները Ձեզ թույլ կտան այն տեղադրել մինչև 870 մմ բարձրության վրա.

Երկու վերադրակ (**G**), 4 ոտիկ (**H**), 4 պտուտակ (**I**), 4 պնդողակ (**L**): Դրա համար կատարեք հետևյալ գործողությունները (fig. 11). Պառկեցրեք մեքենան թիկունքային կողմի վրա, համոզվելով, որ չի վնասված ջրահեռացման փողը և սնուցման մալուխը:

Յեռացրեք 4 սկզբնական ոտիկները, տեղադրեք **G** վերադրակը սարքի առջևի մասում, այն ամրացրեք **I** պտուտակների միջոցով (ձգելով դրանք այնտեղ, որտեղ գտնվում էին սկզբնական ոտիկները), ապա տեղադրեք նոր **H** ոտիկները:

Կրկնեք նույն գործողությունը սարքավորման հետևի մասում:

Այժմ կարգավորեք **H** ոտիկները՝ մեքենան 835 մմ-ից մինչև 870 մմ սահմաններում բարձրացնելու կամ իջեցնելու համար:

Անհրաժեշտ բարձրությունը կարգավորելուց հետո **L** պնդողակները ֆիքսեք **G** վերադրակում:

Մեքենայի բարձրությունը 870 մմ-ից մինչև 900 մմ սահմաններում կարգավորելու համար անհրաժեշտ է մոնտաժել **M** շերտածողը՝ կարգավորելով **H** ոտիկները անհրաժեշտ բարձրության վրա:

Շերտածողը տեղադրեք հետևյալ կերպով.

Թուլացրեք երեք **N** պտուտակները, որոնք գտնվում են սարքավորման վերևի ծածկի առջևի մասում, տեղադրեք **M** շերտածողը՝ ինչպես պատկերված է նկար 12-ում, ապա ձգեք պտուտակները **N**:

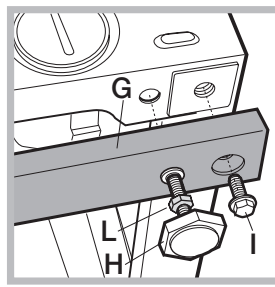

Նկար 11

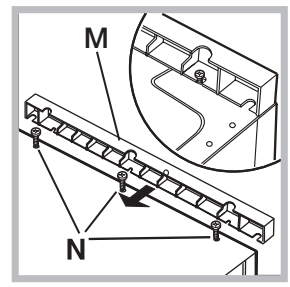

Նկար 12

Шайманды колдонуудан мурун ушул коопсуздук нускамасын окуп чыгыңыз. Аларды келечекте окуу үчүн жакын жерде сактап коюңуз. Бул нускамалар жана шаймандын өзү маанилүү коопсуздук эскертмелерин камтыйт, аларды ар дайым жолдоо керек. Ушул коопсуздук нускамаларын жолдобогондон, туура эмес колдонгондон же башкарууларды туура эмес жөндөгөндөн улам бузулуулар үчүн өндүрүүчү эч кандай жоопкерчиликти албайт.

⚠️ **Өтө кичинекей балдарды (0-3 жаштагы) балдарды шаймандан алыс кармаш керек. Кичинекей балдарды (3-8 жаштагы) балдарды шаймандан алыс кармап же көз алдынан чыгарбаш керек.** Бул шайманды 8 жаштагы жана андан улуураак балдар жана ошондой эле дене-боюндагы, сенсордук же менталдык мүмкүнчүлүктөрү чектелүү кишилер же тажрыйбасы же билими жетишпегендер шайманды коопсуз колдонуу тууралуу көзөмөл же үйрөтүү менен жана анын коркунучтарын билгенде колдонсо болот. Балдар шайман менен ойнобошу керек. Балдар көзөмөлсүз аны тазалап же тейлебеши керек. Эшикти күч менен ачып же аны тепкич катары колдонбош керек.

УРУКСАТ БЕРИЛГЕН КОЛДОНУУ

⚠️ **ЭТИЯТ БОЛУҢУЗ:** Шайманды таймер же өзүнчө алыстан башкаруу тутуму сыяктуу тышкы которуу түзмөгү менен иштеткенге ылайыкталган эмес.

⚠️ Бул шайман үй чарбасында жана башка окшош төмөндөгүдөй жерлерде колдонууга ылайыкталган: дүкөндөрдөгү, кеңселердеги жана башка жумуш кылуу талааларында жумушчулардын ашкана аймактарында; мал-чарба үйлөрүндө; мейманканаларда, мотелдерде, тамак жана уктоо жерин камсыздаган же башка жашоо аймактарында кардарлардын колдонушунда.

⚠️ Аппаратты программанын таблицасында көрсөтүлгөн (куркак кирдин кг.) максималдык сыйымдуулук деңгээлинен ашык жүктөбөңүз.

⚠️ Бул шайман адистик колдонуу үчүн ылайык эмес. Шайманды эшикте колдонбоңуз.

⚠️ Эч кандай эритмелерди колдонбоңуз (мис. скипидар, бензол), эритмелер кошулган жуучу каражаттар, айнек же жалпы максаттагы тазалагычтар же тез өрттөнүүчү суюктуктар менен иштелген кездемелерди машинада жуубаңыз.

⚠️ Жуулбаган буюмдарды тоңгочук кургаткычта кургатпаңыз.

⚠️ Тамак жасаган май, алкоголь, бензин, керосин, так кетиргич, скипидар, мом жана мом кетиргичтер сыяктуу заттар менен булганган буюмдарды тоңгочук кургаткычта кургатардан мурда ысык сууда детергенттин кошумча өлчөмү менен жууш керек.

⚠️ Көбүктүү резина (латекс көбүгү), чайынма топусу, суу өткөрбөгөн текстиль, резина менен ичтелген нерселер жана кийим же көбүктүү резина менен толтурулган ичтүү жаздыктарды тоңгочук кургаткычта кургатпаш керек.

⚠️ Кездеме жумшарткыч же ошол сыяктуу өнүмдөр кездеме жумшарткычтын нускамасында көрсөтүлгөндөй колдонулушу

керек.

⚠️ Буюмдар зыянга учурабагашын камсыз кылган температурада чыгарылышын мүмкүн кылуу үчүн тоңгочук кургаткыч циклинин акыркы бөлүгү ысытуусуз болот (суутуу цикли).

⚠️ Ысык тарап кетиши үчүн буюмдар бат алып чыгылып, жайылбаса, эч качан тоңгочук кургаткычты кургатуу цикли аяктай электе токтотпоңуз.

⚠️ Кургатуу фазасында эшик кыйла ысууга дуушар болот.

⚠️ Шайманды бат тутанма эриткичтер (мис., трихлорэтилен) менен жуулган кийимдерди кургатканга колдонбоңуз.

⚠️ Шайманды көбүктүү резина же ошол сыяктуу эластомерлерди кургатканга колдонбоңуз.

⚠️ Кургатуу циклдер учурунда суу краны ачык экенин текшериптиңиз.

⚠️ Чөнтөктөрдөн жарык кылгыч жана ширеңке сыяктуу нерселердин баарын чыгарыңыз.

ОРНОТУУ

⚠️ Шайманды эки же андан көбүрөөк киши кармап, орнотушу керек - жаракат алуу коркунучу бар. Таңгактан чыгарып жана орнотуу үчүн коргоочу кол каптарды кийүү керек - кесүү коркунучу бар.

Эгер кургаткыч машинаңызды кир жуугуч машинаңыздын үстүнө койгуңуз келсе, биринчи биздин Сатуудан кийинки Кызматыбызга же адис дилериңиз менен бул мүмкүнбү же жокпу ырастоо үчүн маалымат алыңыз. Эгер кургаткыч кир жуугуч машинасына биздин Сатуудан кийинки Кызматыбызга же адис дилериңиз аркылуу штабелдөө топтомунун жардамы менен гана орнотулганда мүмкүн болот.

⚠️ Шайманды үстүнөн же үстүңкү капкагынан кармабай туруп жылдырыңыз.

⚠️ Орнотуу, суу камсыздоосу менен бирге (эгер болсо) жана электр кубатына туташтыруулар тиешелүү билими бар адис тарабынан жүргүзүлүшү керек. Колдонмодо көрсөтүлгөн болбосо, шаймандын кандайдыр бир бөлүгүн өзүңүз билип алмаштырып же оңдобоңуз.

Балдарды орнотуу жеринен алыс кармаңыз. Шайманды таңгактан чыгаргандан кийин, ага ташуу убагында зыян келтирилбегенин ырастаңыз. Эгер көйгөй болсо, дилер же сизге эң жакын турган Сатуудан кийинки кызмат менен байланышыңыз. Орнотулгандан кийин, таңгактоодон кийин калган таштандылар (пластик, пенополистирок бөлүкчөлөрү ж.б.) балдар жетпеген жерде сакталышы керек - мууну крокунучу бар. Кайсы болбосун орнотуу убагында, шайман кубат булагынан ажыратылышы керек - электр тогуна урунуу коркунучу бар. Орнотуу убагында, шайман кубат кабелине зыян келтирилбегенин ырастаңыз - өрт чыгуу же токко урунуу коркунучу бар. Орнотуу аяктаганда гана шайманды иштетип көрүңүз.

⚠ Шайманыңызды катаал шарттарга туш болгон жерге орнотпоңуз: начар желдөө, 5 °C төмөн же 35 °C жогору температура.

⚠ Шайманды орнотуп жатканда, төрт буту тең жертаманда бекем турганын карап, ватерпас менен кемчиликсиз турарын текшериниз.

⚠ Эгер шайман жыгачта “калкуучу” жертаманда (айрым паркеттер жана ламинат материалдары) орнотулган болсо, 60 x 60 x 3 см (эң аз дегенде) фанераны жертаманга коюп, үстүнө шайманды жайгаштырыңыз.

⚠ Суу берүүчү ийкем түтүгүн(төрүн) суу камсыздоосуна жергиликтүү суу боюнча компанияңызды эрежелерине ылайык туташтырыңыз.

⚠ Муздак толтуруу үчүн гана моделдер: ысык суу камсыздоосуна туташтырбаңыз.

⚠ Ысык толтуруу үчүн моделдерге: ысык суу берүүсүнүн температурасы 60 °C ашпоосу зарыл.

⚠ Кир жуугуч машина транспорттоо буроолору менен камсыздалып, ичине ташуу учурунда зыян келтирилишинин алдын алыңыз. Шайманды колдонгонго чейин, транспортровкада колдонулган буроолорду алып чыгаруу керек. Аларды чыгаргандан кийин, ачыктарды камсыз кылынган 4 пластикалык капкактар менен жабыңыз.

⚠ Түзмөктү орноткондон кийин, аны иштетип баштаганга чейин ал бөлмөнүн тегерегиндеги шарттарга көнүшү үчүн бир нече саат күтө туруңуз.

⚠ Кир жуучу машинаңыздын астындагы желдетүү тешикчелери (эгер үлгүңүздө жеткиликтүү болсо) килем же башка материал менен тосулуп калбагынын текшериниз.

⚠ Шайманды суу камсыздоосуна туташтыруу үчүн жаңы шлангдарды гана колдонуңуз. Эски шлангдар топтому кайрадан колдонулбашы керек.

⚠ Камсыз кылынган суунун басымы 0,1-1 Мпа аралыгында болушу керек.

⚠ Колдонмодо көрсөтүлгөн болбосо, шаймандын кандайдыр бир бөлүгүн өзүңүз билип алмаштырып же оңдобоңуз.

Ыйгарым укуктуу сатуудан кийинки тейлөө кызматка гана кайрылыңыз. Өз алдынча же адистиги жок адам тарабынан аткарылган оңдоо, жашоо же ден соолукка жана/же мүлккө зыянын келтириши мүмкүн.

⚠ Европанын Экодизайн эрежесине ылайык, акыркы даана өндүрүлүп, сатыкка коюлгандан тарта, үй чарбасында колдонулган машинанын курам бөлүктөрү 10 жыл бою жеткиликтүү болот.

ЭЛЕКТРИКА БОЮНЧА ЭСКЕРТҮҮЛӨР

⚠ Эгер шаймандын айрысы жеткиликтүү болсо, аны сууруп же электр зымдарын орнотуу эрежелерине ылайык розетканын жогору жагына орнотулган көп уюлдуу өчүргүч аркылуу аны электр тармагынан ажыратууга мүмкүндүк болушу керек жана шайман мамлекеттик электр

коопсуздугунун стандарттарына ылайык орнотулушу керек.

⚠ Узарткычтарды, көп айрыны бир жерде же адаптерлерди колдонбоңуз. Орнотуудан кийин электр компоненттери колдонуучуга жеткиликсиз болушу керек. Шайманды суу болсоңуз же жалаң аяк болсоңуз колдонбоңуз. Ушул шайманды, эгер электр кабели же айрысы бузук болсо, эгер ал туура эмес иштесе же эгер ал бузулуп же түшүп кетсе колдонбоңуз.

⚠ Эгер электр зымы бузук болсо, электр тогуна урунуу коркунучун алдын алуу үчүн өндүрүүчү, тейлөөчү кызматкер же ал сыяктуу квалификациялуу адамдар тарабынан окшош түрүнө алмаштырылуусу керек.

ТАЗАЛОО ЖАНА КАМ КӨРҮҮ

⚠ ЭСКЕРТҮҮ: Кандайдыр бир тейлөөнү аткаруу үчүн шайман өчүрүлүп жана кубат камсыздоо булагынан суурулганын текшериниз. Кандайдыр бир зыяндарды келтирип албоо үчүн, коргоо кол каптарын (кесип алуу коркунучу) жана коргоочу бут кийимди (контузия коркунучу) кийиниз; экөөлөп тейлегенге аракет кылыңыз (жүктү азайтуу); буу менен тазалоочу шаймандарын эч качан колдонбоңуз (токко урунуу коркунучу бар). Өндүрүүчү тарабынан жактырылбаган адистик эмес оңдоолор ден соолукка жана коопсуздукка зыян келтириши мүмкүн жана ага өндүрүүчү жоопкерчиликти албайт.

Адистик эмес оңдоолордон же тейлөөлөрдөн улам келип чыккан кандайдыр бир бузулуу же зыян келтирүү, кепилдик менен капталбайт. Ал кепилдиктин шарттары блок менен бирге келген документте көрсөтүлөт.

ТАҢГАКТОО МАТЕРИАЛДАРЫН ТАШТАНДЫГА ЫРГЫТУУ

Таңгактоо материалынын 100% кайра иштетсе болот жана ал жакта иштетүү символу  менен белгиленген.

Ошондуктан, таңгактоонун ар түрлүү бөлүктөрү тиешелүү жана таштандыларды ыргытууну башкарган жергиликтүү органдардын эрежелерине ылайык таштандыга ыргытылышы керек.

ҮЙ ЧАРБАСЫНЫН ШАЙМАНДАРЫН ТАШТАНДЫГА ЫРГЫТУУ

Бул шайман кайра иштетилүүчү же кайра колдонулуучу материалдардан жасалган. Аны жергиликтүү таштандыга ыргытуу эрежелерине ылайык таштандыга ыргытыңыз. Кам көрүү, калыбына келтирүү же кайра иштетүү сыяктуу тууралуу кошумча маалыматтарды алуу үчүн, жергиликтүү башкаруу органдарына, үй-чарба шаймандарынын таштандыларын топтоо кызматына же электр шайманын сатып алган дүкөнгө кайрылыңыз. Бул шайман Электрикалык жана Электрондук Жабдууларды Таштандыга ыргытуу (WEEE) боюнча 2012/19/EU Европалык Директивасына ылайык белгиленген. Бул продуктту таштандыга туура ыргытылганын ырастоо үчүн, сиз жаратылышка жана адамдын ден соолугуна келтириле турган терс таасирлерин болтурбаганга жардам бересиз.

Өнүмдөгү же кошумча документацияларда  символу ага үй таштандысы катары кайрылбай бирок атайын арналган топтоо борборуна электрикалык жана электрондук жабдууларды кайра иштетүү үчүн алып барылышы керек болгонун билдирет.



МОНТАЖНИК ҮЧҮН НУСКАМАЛАР

Жыгач панелди эшикке курап, машинанын шкафка салуу:

Машина аяккы орнотуу үчүн жыгач панель орнотулгандан кийин, биз аны өзүнүн түпнуска таңгагы бойдон калтырууңузду сунуштайбыз. Таңгагын толук бойдон алып салбастан, ага жыгач панелди куроо мүмкүн болгудай ойлонуп жасалган (*төмөнкү сүрөттөрдү караңыз*).

Машинанын бетин жаба турган жыгач панелинин калыңдыгы **13 мм** кем эмес болуш керек жана оңунан дагы солунан дагы бекитилиши зарыл. Машинаны колдонууда ыңгайлуулук үчүн, ошол панелди машинанын эшиги тарабына – сол тарапка бекитилишүүсү сунуштайбыз.

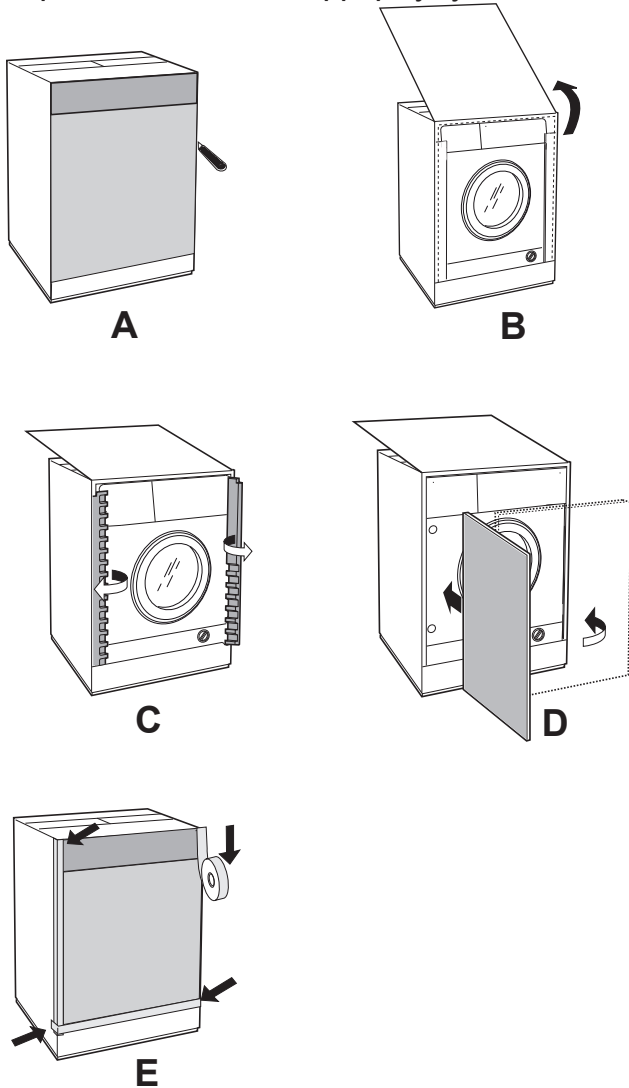

Эшикке орнотуу жабдуулары (1-2-3-4-5-сүр).

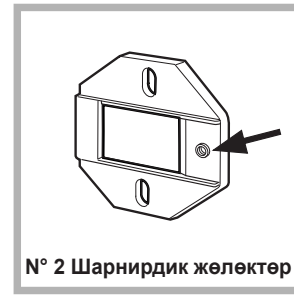

1-сүр.

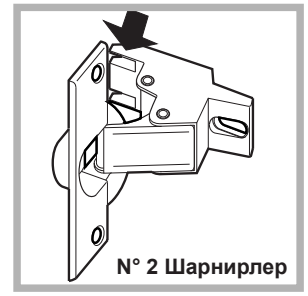

2-сүр.

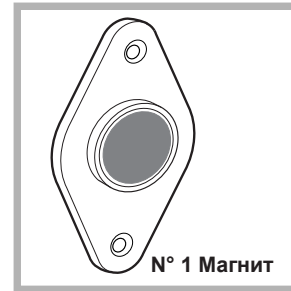

3-сүр.



4-сүр.



5-сүр.



4/В-сүр.

Түрү	A	B	C	D
Узундугу	13 мм	25 мм	20 мм	7 мм

- No. 6 түрү **A** өзү буралуучу буроолор у =13 мм.
- No. 2 түрү **B** метрикалык, жашыруун баштуу буроолор, у =25; магнит табакты шкафка орнотууга ылайык.
- No. 4 түрү **C** метрикалык буроолор у =20 мм; шкафка шарнирдик желөктөрдү шкафка орнотуу үчүн ылайык.
- No. 4 түрү **D** метрикалык буроолор у =7 мм; шарнирларды желөккө орнотуу үчүн ылайык.

Бөлүкчөлөрдү машинанын бетине орнотуу.

- **D** түрүндөгү буроолорду алып чыгаруу менен шарнирдик бекиткичти шарнирден болуп чыгарыңыз.
- Шаймандын алдыңкы панелине шарнирдик желөктөр маңдайкы панелдин ички тарабында калгыдай кылып, жебе менен белгиленген тешикти **1-сүр** белгиленгендей бекитиңиз. Кергичти (**4/В-сүр.**) көрсөтүлгөндөй беттердин ортосуна **C** буроолорун колдонуп, орнотуңуз.
- Магнит табактын карама-каргы тараптын үстүнө, **B** түрүндөгү буроолорун, эки кергичти бекитүү үчүн (**4/В-сүр.**) табак менен беттин ортосуна орнотуңуз.

Тешик кылуу шаблонун колдонуу.

- Панелдин сол жагындагы тешиктердин абалын байкоо үчүн, аягында чийилген сызыктарды колдонуу менен панелдин өйдөңкү сол жагынын бурап тешүү үлгүсүн жайгаштырыңыз.

- Панелдин оң жагындагы тешиктердин абалын байкоо үчүн, панелдин өйдөңкү оң жагынын бурап тешүү үлгүсүн жайгаштырыңыз.

- Эки шарнир, резина тыгыны жана магниттин тешиктерин жасоо үчүн ылайыктуу көлөмдөгү роутерди колдонуңуз.

Бөлүктөрдү жыгач панелге (эшик) куруу.

- Шарнирди тешиктерге салыңыз (шарнирдин жылуучу бөлүгүн панелден тескери каратып жайгаштырыңыз) жана аны 4 **A** түрүндөгү буроо менен бурап бекитиңиз.

- Магнитти шарнирдин каршы жагында турган жогорку тешикке киргизиңиз жана аны эки **B** түрүндөгү буроо менен бурап бекитиңиз.

- Резина басаңдаткычын алдыңкы тешикке салыңыз. Эми панель машинага орнотулуу үчүн даяр.

Панелди машинага орнотуу.

Шарнирдин ортосундагы илгичин (2-сүр. жебе менен көрсөтүлгөн) шарнирдин тешигине салыңыз жана панелди машинанын алдына түртүңүз. Эки шарнирди тең **D** түрүндөгү буроолору менен бурап бекитиңиз.

Цоколь багыттагычын орнотуу.

Эгер машина модулдук шкафтын аягына орнотула турган болсо, бир же эки багыттагычтарды тең плинтустун тышкы бетине кураңыз (8-сүр. көрсөтүлгөндөй). Плинтустун тышкы бетинин абалына жараша тереңдикке ылайыктап аларды жөндөңүз, керек болсо, түпкүчтү багыттагычтарга бекитиңиз (9-сүр.).

Цоколь багыттагычын кантип бириктирүү керек, бул жерде көрсөтүлгөн (8-сүр.):

P бурчун **R** буроосун колдонуп бурап бекитиңиз, плинтустун негизин **Q** атайын кирчү жерине салып, каалаган абалга жайгаштыргандан соң, аны **P** бурчун колдонуп кулпулаңыз жана **R** бурап бекитиңиз.

Машинаны шкафка орнотуу.

- Машинаны шкафтын ичине батырып түртүңүз (6-сүр.).

- Машинаны тиешелүү бийиктикке көтөрүү үчүн жөндөлүүчү буттарын тууралаңыз.

- Жыгач панелдин абалын вертикалдуу да горизонталдуу да багытта жөндөө үчүн, **C** жана **D** буроолорун 7-сүр. көрсөтүлгөндөй колдонуңуз.

Маанилүү: машина модулдук шкафтардын жыйнагынын аягына орнотулган учурда плинтус жертаманга такалып турганын текшерүү аркылуу шаймандын алдыңкы жана эки жагынын төмөнкү бөлүгүн жаап коюңуз.

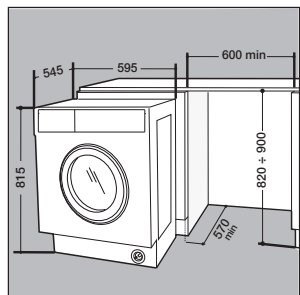

6-сүр.

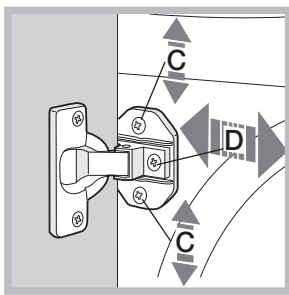

7-сүр.

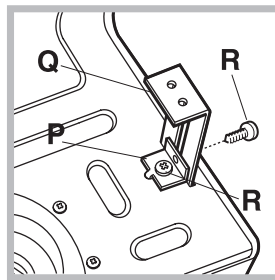

8-сүр.

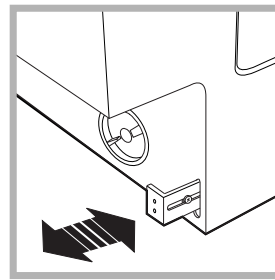

9-сүр.

Бийиктикке жөндөө үчүн камсыз кылынган жабдуулар.

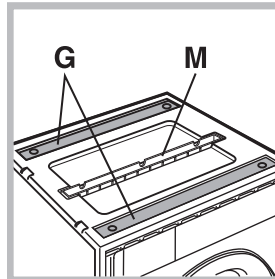

10-сүр.

Полистирол капкагынын ичинде төмөндөгүлөрдү тапса болот (10-сүр.): 2 туура жыгач (**G**), 1 тасма (**M**) төмөндөгүлөрдү шаймандын барабанынын ичинде тапса болот: кошумча 4 бут (**H**), 4 буроо (**I**), 4 буроо (**R**), 4 гайка (**L**), 2 цоколь багыттагычы (**Q**)

Шаймандын бийиктигин жөндөө.

Шаймандын бийиктигин (815 мм баштап 835 мм чейин), 4 бутун бурап, жөндөй аласыз.

Эгер шаймандын жогоруда көрсөтүлгөн бийиктиктен жогору жайгаштырылганы керек болсо, сиз төмөндөгү жабдууларды 870 мм чейин көтөрө аласыз:

эки туура жыгач (**G**); 4 бут (**H**); 4 буроо (**I**); 4 гайка (**L**) андан соң төмөндөгү операцияны аткарыңыз (11-сүр.): Суу агызуу шлангын жана кубат камсыздоо кабелине зыян келтирилбешин камсыздап, машинанын артка түртүңүз.

түпнуска 4 бутту алып салып, туура жыгачты шаймандын маңдайына **G** жайгаштырып, аны буроолорунда колдонуп, бекитип **I** (түпнуска буттар каякта болсо, ошол жакка тагуу менен) андан соң, жаңы буттарды салыңыз **H**.

Ошол эле операцияны шаймандын артында кайталаңыз.

Эми бутту тууралап **H** шайманды 835 мм баштап 870 мм чейин чоңойтуп же кичирейтиңиз.

Каалаган бийиктикке орноткондон кийин, гайкаларды **L** туура жыгачка кадап, бекитиңиз **G**.

Шайманды 870 мм жана 900 мм бийиктикке жөндөө үчүн, сиз тилкени **M**, буттарды **H** талап кылынган бийиктикке жөндөө менен орнотушуңуз керек.

Тилкени төмөндөгүдөй салыңыз:

үч буроону шаймандын **N** үстүңкү каптоосунун маңдайында жайгашканды бошотуп, тилкени **M** төмөндөгү 12-сүр. көрсөтүлгөндөй салып, андан соң буроолорду бекитиңиз **N**.

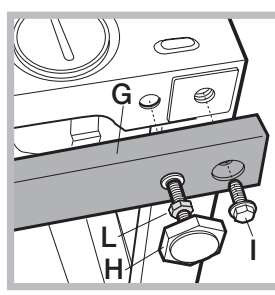

11-сүр.

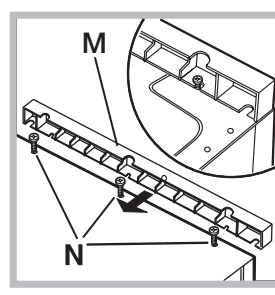

12-сүр.

WSKAZÓWKI DOTYCZĄCE BEZPIECZEŃSTWA

WAŻNE INFORMACJE, Z KTÓRYMI NALEŻY SIĘ ZAPOZNAĆ I KTÓRYCH NALEŻY PRZESTRZEGAĆ

Przed przystąpieniem do użytkowania urządzenia należy zapoznać się instrukcjami bezpieczeństwa. Przechowywać w podręcznym miejscu w celu korzystania w przyszłości.

Te instrukcje oraz samo urządzenie zawierają ważne informacje dotyczące bezpieczeństwa, których należy zawsze przestrzegać. Producent nie ponosi żadnej odpowiedzialności w przypadku nieprzestrzegania instrukcji bezpieczeństwa, niewłaściwego użytkowania urządzenia lub nieprawidłowych ustawień elementów sterowania.

⚠ Małe dzieci (0-3 lat) nie powinny przebywać w pobliżu urządzenia. Dzieci (3-8 lat) nie powinny przebywać w pobliżu urządzenia bez stałego nadzoru. Dzieci w wieku 8 lat i starsze, osoby o ograniczonej sprawności fizycznej, sensorycznej lub umysłowej oraz osoby bez odpowiedniego doświadczenia i wiedzy mogą korzystać z urządzenia wyłącznie pod nadzorem lub przy odpowiednich instrukcjach dotyczących bezpiecznego użytkowania urządzenia i pod warunkiem, że rozumieją zagrożenia związane z obsługą urządzenia. Dzieci nie mogą bawić się urządzeniem. Dzieci nie mogą bez nadzoru czyścić ani konserwować urządzenia.

Nigdy nie otwierać drzwi urządzenia na siłę ani nie stawać na nich.

DOZWOLONE UŻYTKOWANIE

⚠ OSTRZEŻENIE: To urządzenie nie jest przeznaczone do użytkowania z wykorzystaniem zewnętrznego programatora czasowego, takiego jak minutnik, lub odrębnego systemu zdalnego sterowania.

⚠ To urządzenie jest przeznaczone do użytku w gospodarstwach domowych oraz do podobnych zastosowań, takich jak: kuchnie dla pracowników w sklepach, biurach i innych środowiskach roboczych; gospodarstwa rolne; wykorzystanie przez klientów w hotelach, motelach oraz innych obiektach mieszkalnych.

⚠ Nie przekraczać pojemności ładowania pralki (kg suchej tkaniny) wskazanych w tabeli programów.

⚠ Urządzenie nie jest przeznaczone do zastosowań przemysłowych. Nie należy korzystać z urządzenia na zewnątrz budynku.

⚠ Nie należy używać żadnych rozpuszczalników (np. terpentyny, benzyny), detergentów zawierających rozpuszczalniki, proszków do szorowania, środków do mycia szkła lub środków do czyszczenia ogólnego zastosowania, ani płynów łatwopalnych; nie prać tkanin, które zostały poddane działaniu rozpuszczalników i płynów łatwopalnych.

⚠ Nie suszyć ubrań niewypranych.

⚠ Odzież, która została zabrudzona takimi substancjami, jak olej jadalny, aceton, alkohol,

benzyna, kerosen, odplamiacze, terpentyna, woski i środki usuwające wosk, powinna przed rozpoczęciem suszenia zostać wyprana w gorącej wodzie z dużą ilością detergentów.

⚠ Zabronione jest suszenie w suszarce takich rzeczy, jak guma piankowa (pianka lateksowa), czepek prysznicowy, materiały wodoodporne, ubrania podgumowane oraz ubrania i poduszki z wkładkami z gumy piankowej.

⚠ Rodki zmiękczejące tkaniny i podobne produkty należy stosować zgodnie z instrukcjami producenta.

⚠ Końcowa część cyklu suszenia jest przeprowadzana bez ogrzewania (cykl chłodzenia), co gwarantuje, że suszone ubrania nie ulegną zniszczeniu.

⚠ Nie należy wyłączać suszarki przed zakończeniem programu suszenia. Jeśli do tego dojdzie, należy szybko wyjąć wszystkie ubrania i rozwiesić je, tak aby mogły szybko się ochłodzić.

⚠ W trakcie suszenia drzwiczki nagrzewają się.

⚠ Nie suszyć białej bielizny czyszczonej przy pomocy łatwopalnych rozpuszczalników (np. trichloroetylen).

⚠ Nie suszyć gumy gąbczastej ani podobnych elastomerów.

⚠ Upewnić się, by w trakcie suszenia kurek wody był odkręcony.

⚠ Wyjąć z kieszeni wszystkie przedmioty, takie jak np. zapalniczki i zapalki.

INSTALACJA URZĄDZENIA

⚠ Urządzenie musi być przytrzymywane oraz montowane przez co najmniej dwie osoby – ryzyko obrażeń. Przy rozpakowywaniu i instalacji należy używać rękawic ochronnych – ryzyko skaleczenia.

Jeśli na pralce ma być postawiona suszarka, należy skontaktować się z naszym serwisem technicznym lub z wykwalifikowanym sprzedawcą by sprawdzić, czy jest to możliwe. Na pralce można zamontować suszarkę tylko pod warunkiem zastosowania odpowiedniego zestawu montażowego, do nabycia w naszym serwisie technicznym lub specjalistycznym punkcie sprzedaży.

⚠ Przesunąć urządzenie, nie podnosząc go za wierzch lub za górną pokrywę.

⚠ Instalacja, podłączenia do źródła wody (jeśli są) i zasilania oraz wszelkie naprawy muszą być wykonywane przez wykwalifikowanego technika. Nie należy samodzielnie naprawiać ani wymieniać żadnej części urządzenia, jeśli nie jest to wyraźnie dozwolone w instrukcji obsługi. Nie należy pozwalać dzieciom zbliżać się do miejsca instalacji. Po rozpakowaniu urządzenia należy upewnić się, że nie uległo ono uszkodzeniu podczas transportu. W razie

problemów należy skontaktować się z najbliższym serwisem technicznym. Po wykonaniu instalacji należy przechowywać odpady z opakowania (plastik, elementy styropianowe, itd.) poza zasięgiem dzieci – ryzyko uduszenia. Przed przystąpieniem do jakichkolwiek czynności montażowych urządzenie należy odłączyć od zasilania elektrycznego – ryzyko porażenia prądem. Podczas instalacji upewnić się, czy urządzenie nie spowoduje uszkodzenie przewodu zasilającego – ryzyko porażenia. Urządzenie można włączyć dopiero po zakończeniu instalacji.

⚠ Nie instalować urządzenia w miejscu, w którym mogłoby być poddane działaniu ekstremalnych warunków, np.: w pomieszczeniu z niewystarczającą wentylacją, o temperaturze poniżej 5°C lub powyżej 35°C.

⚠ Podczas instalacji upewnić się, czy urządzenie stoi stabilnie na podłodze, na wszystkich czterech nóżkach i sprawdzić za pomocą poziomnicy, czy jest dokładnie wypoziomowane.

⚠ Jeśli urządzenie jest instalowane na drewnianej lub „pływającej” podłodze (niektóre typy parkietów lub paneli laminowanych), przymocować kawałek sklejki o wymiarach 60 x 60 x 3 cm (co najmniej) do podłogi i na nim umieścić urządzenie.

⚠ Podłączyć wąż dopływowy (węże dopływowe) do doprowadzenia wody zgodnie z lokalnymi przepisami.

⚠ Tylko dla modeli napełnianych zimną wodą: nie przyłączać do doprowadzenia ciepłej wody.

⚠ W przypadku modeli napełnianych ciepłą wodą: temperatura ciepłej wody na wlocie do urządzenia nie może przekraczać 60°C.

⚠ Pralka jest wyposażona w śruby blokujące, które zapobiegają ewentualnemu uszkodzeniu jej wnętrza w czasie transportu. Przed rozpoczęciem użytkowania pralki należy usunąć śruby blokujące. Po ich wyjęciu należy zaślepić otwory 4 dołączonymi w komplecie plastikowymi zaślepkami.

⚠ Po zakończeniu instalacji urządzenia, przed jego włączeniem należy odczekać kilka godzin, aby mogło się ono dostosować do warunków panujących w pomieszczeniu.

⚠ Należy dopilnować, aby otwory wentylacyjne w podstawie pralki (zależnie od modelu pralki) nie były zasłonięte przez wykładzinę lub inne materiały.

⚠ W celu doprowadzenia wody do urządzenia, należy używać tylko nowych węży. Nie należy używać starych węży.

⚠ Ciśnienie wody dopływowej musi wynosić od 0.1 do 1 MPa.

ZASADY BEZPIECZNEGO PODŁĄCZENIA ELEKTRYCZNEGO

⚠ Musi istnieć możliwość odłączenia urządzenia od źródła zasilania przez wyjęcie wtyczki (jeśli wtyczka jest dostępna) lub za pomocą dostępnego przełącznika wielobiegowego, zainstalowanego w przewodzie do gniazda zasilania zgodnie z obowiązującymi normami krajowymi; urządzenie musi także posiadać uziemienie zgodnie z obowiązującymi normami krajowymi.

⚠ Nie stosować przedłużaczy, rozdzielaczy ani adapterów. Po zakończeniu instalacji użytkownik nie powinien mieć dostępu do podzespołów elektrycznych urządzenia. Nie korzystać z urządzenia na boso lub będąc mokrym. Nie uruchamiać urządzenia, jeśli kabel zasilający lub wtyczka są uszkodzone, nie działa ono prawidłowo lub zostało uszkodzone bądź upuszczone.

⚠ Jeśli przewód zasilający jest uszkodzony, jego wymianę na identyczny należy ze względów bezpieczeństwa zlecić przedstawicielowi producenta, serwisowi technicznemu lub innej wykwalifikowanej osobie w celu uniknięcia potencjalnego ryzyka – ryzyko porażenia prądem.

CZYSZCZENIE I KONSERWACJA

⚠ OSTRZEŻENIE: Sprawdzić, czy urządzenie zostało wyłączone i odłączone od źródła zasilania przed przystąpieniem do czynności konserwacyjnych; Nigdy nie należy stosować urządzeń czyszczących parą – ryzyko porażenia prądem.

UTYLIZACJA OPAKOWANIA

Materiał opakowania w 100% nadaje się do recyklingu i jest oznaczony odpowiednim symbolem .

Należy w odpowiedzialny sposób utylizować części opakowania, przestrzegając miejscowych przepisów dotyczących utylizacji odpadów.

UTYLIZACJA URZĄDZEŃ AGD

Urządzenie zostało wykonane z materiałów nadających się do recyklingu. Urządzenie należy utylizować zgodnie z miejscowymi przepisami dotyczącymi gospodarki odpadami. Aby uzyskać więcej informacji na temat utylizacji, odzyskiwania oraz recyklingu urządzeń AGD, należy skontaktować się z odpowiednim lokalnym urzędem, punktem skupu złomu AGD lub sklepem, w którym zakupiono urządzenie. To urządzenie zostało oznaczone jako zgodne z Dyrektywą Europejską 2012/19/WE (WEEE) o zużytych sprzęcie elektrycznym i elektronicznym.

Właściwa utylizacja urządzenia pomoże zapobiec ewentualnym negatywnym skutkom dla środowiska oraz zdrowia ludzkiego.

Symbol  na urządzeniu lub w dokumentacji do niego dołączonej oznacza, że urządzenia nie wolno traktować jak zwykłego odpadu domowego. Należy oddać je do punktu zajmującego się utylizacją i recyklingiem urządzeń elektrycznych i elektronicznych.



INSTRUKCJE KIEROWANE DO INSTALATORA

Zakładanie drewnianego panelu na drzwi i umieszczenie urządzenia w meblu:

Jeśli po zamontowaniu panelu drewnianego pojawi się konieczność wystania urządzenia w miejsce ostatecznej instalacji, zalecamy pozostawienie go w oryginalnym opakowaniu. W tym właśnie celu opakowanie jest wykonane w sposób umożliwiający montaż drewnianego panelu na urządzeniu bez potrzeby całkowitego rozpakowania urządzenia (zob. rysunki poniżej). Grubość panelu drewnianego zakrywającego front urządzenia nie może być mniejsza niż **13 mm**; panel można umieścić na zawiasach zarówno z prawej, jak i lewej strony. Ze względów praktycznych, zalecamy zachowanie tego samego kierunku otwierania co w przypadku okrągłych drzwiczek i zainstalowanie zawiasów po lewej stronie.

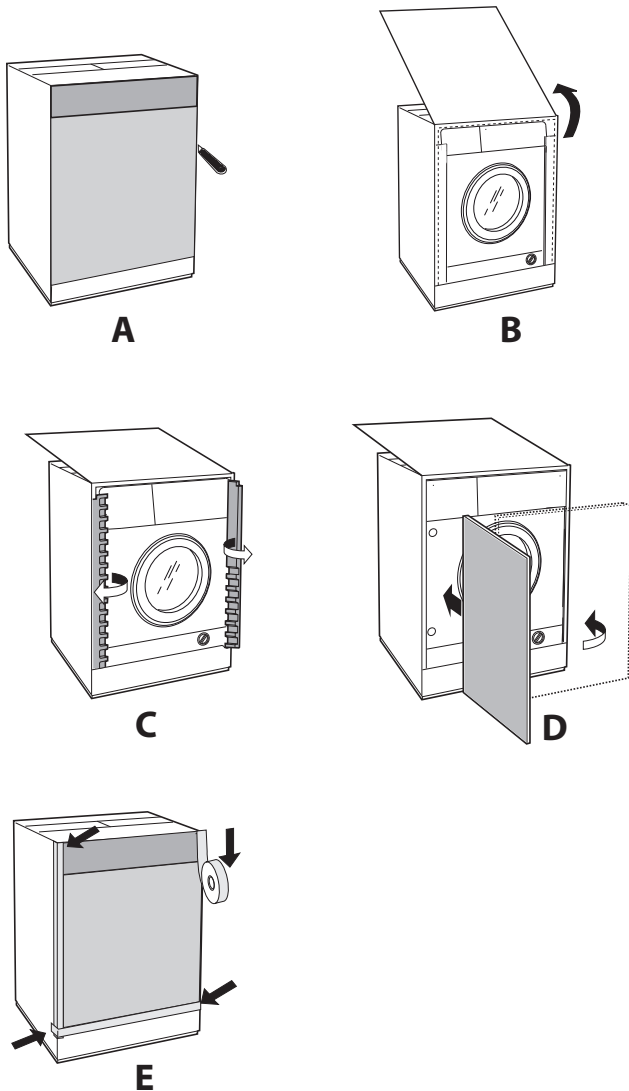

Akcesoria do montażu drzwiczek (Rys. 1-2-3-4-5).

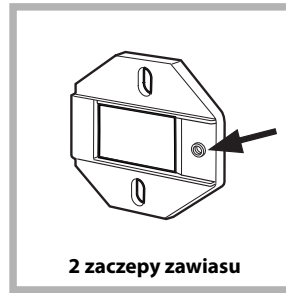

Rys. 1

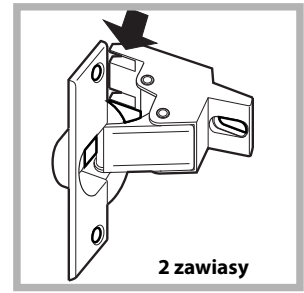

Rys. 2

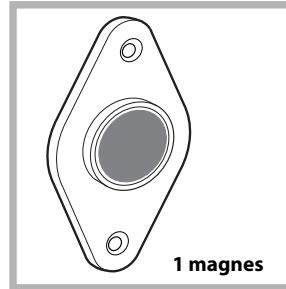

Rys. 3



Rys. 4



Rys. 5



Rys. 4/B

Typ	A	B	C	D
Długość	13 mm	25 mm	20 mm	7 mm

- 6 wkrętów samogwintujących $l = 13$ mm "typu A".
- 2 śruby metryczne z łbem wpuszczanym $l = 25$ mm "typu B"; do przymocowania do mebla płytki do magnesu.
- 4 śruby metryczne $l = 20$ mm "typu C"; do zamontowania na meblu zaczepów zawiasu.
- 4 śruby metryczne $l = 7$ mm "typu D"; do montażu zawiasów na zaczepach.

Montaż elementów na froncie urządzenia.

- Oddzielić wsporniki zawiasów od zawiasów poprzez wyjęcie śrub typu D.
- Zamontować zaczepy zawiasów na froncie urządzenia, tak aby otwór wskazany strzałką na rys. 1 umieszczony był w kierunku do wewnątrz, i podkładając przekładkę (rys. 4/B); do montażu użyć śrub typu C.
- Zamontować płytkę do magnesu po przeciwnej stronie w górze, podkładając dwie przekładki (rys. 4/B) i przy użyciu dwóch śrub typu B.

Użycie szablonu do wiercenia otworów.

- Aby określić położenie otworów po lewej stronie panelu, należy ustawić szablon równo z górnym i lewym bokiem panelu, biorąc za punkt odniesienia linie nakreślone na krańcach.

- Aby określić położenie otworów po prawej stronie panelu, należy ustawić szablon równo z górnym i prawym bokiem panelu.

- Przy użyciu frezu o odpowiednich wymiarach należy wykonać cztery gniazda, w których umieszczone zostaną dwa zawiasy, kołek gumowy i magnes.

Montaż elementów na panelu drewnianym (drzwiczki).

- Wprowadzić zawiasy w przygotowane gniazda (ruchoma część zawiasu musi znajdować się w kierunku zewnętrznej strony panelu) i zamocować je 4 śrubami typu **A**.

- Wprowadzić magnes w górne gniazdo po stronie przeciwnej do zawiasów i zamocować go przy użyciu 2 śrub typu **B**.

- Wprowadzić gumowy kołek w dolne gniazdo. Panel jest teraz gotowy do zamontowania go na urządzeniu.

Montaż panelu na urządzeniu.

Wprowadzić wypustkę zawiasu, wskazaną strzałką na rys. 2 w gniazdo zaczepu zawiasu, docisnąć panel do frontu urządzenia i zamocować oba zawiasy dwoma śrubami typu **D**.

Mocowanie prowadnicy cokołu.

Jeśli urządzenie jest zainstalowane na skraju zabudowy kuchennej, należy zamontować jedną lub obie prowadnice cokołu w sposób wskazany na rys. 8, regulując ich głębokość w zależności od położenia cokołu i, w razie konieczności, przymocowując do nich cokół (rys. 9).

W celu zamontowania prowadnicy cokołu, należy (rys. 8):

Przymocować kątownik montażowy **P** śrubą **R**, wsunąć prowadnicę cokołu **Q** w odpowiedni otwór i, po umieszczeniu jej w żądanym miejscu, przymocować ją do kątownika **P** śrubą **R**.

Umieszczenie urządzenia w meblu.

- Wepchnąć urządzenie w otwór, ustawiając je równo z pozostałymi meblami (rys. 6).

- Przy użyciu nóżek regulacyjnych ustawić żądaną wysokość urządzenia.

- Aby wyregulować położenie panelu w pionie i w poziomie, należy użyć śrub **C** i **D** w sposób pokazany na rys. 7.

Ważne: zamknąć dolną część frontu urządzenia cokołem równo z podłogą.

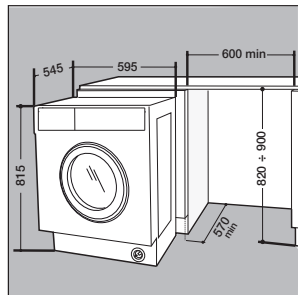

Rys. 6

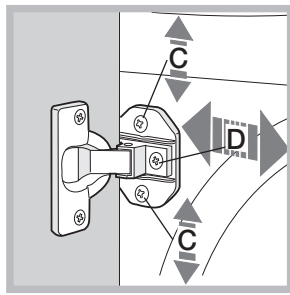

Rys. 7

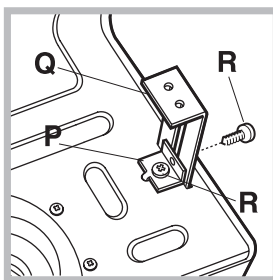

Rys. 8

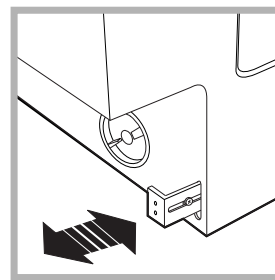

Rys. 9

Akcesoria na wyposażeniu do regulacji wysokości.

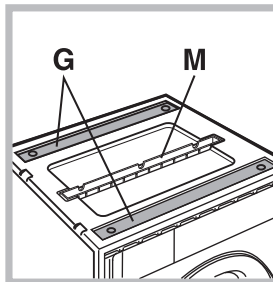

Rys. 10

W pokrywie ze styropianu (rys. 10) znajdują się:

2 poprzeczki (**G**); 1 listwa (**M**) wewnątrz koszyczka znajdują się:

4 nóżki dodatkowe (**H**)

4 śruby (**I**)

4 śruby (**R**)

4 nakrętki (**L**)

2 prowadnice cokołu (**Q**)

Regulacja wysokości urządzenia.

Wysokość maszyny można regulować (od **815** mm do **835** mm) przy użyciu **4** nóżek.

Jeśli pragnie się osiągnąć wysokość większą niż wskazana powyżej, uzyskując do **870** mm, należy użyć następujących akcesoriów:

2 poprzeczek (**G**); 4 nóżek (**H**); 4 śrub (**I**); 4 nakrętek (**L**), postępując w przedstawiony sposób (rys. 11):

zdemontować **4** oryginalne nóżki, umieścić poprzeczkę **G** w przedniej części urządzenia, przymocować ją śrubami **I** (przykręcając je w miejscach, gdzie wcześniej zamontowane były oryginalne nóżki),

a następnie założyć nowe nóżki **H**. Czynność tę należy powtórzyć dla tylnej części urządzenia.

Regulując wysokość nóżek **H** można teraz obniżyć lub unieść urządzenie na wysokość od **835** mm do **870** mm. Po osiągnięciu żądanej wysokości, należy zablokować nakrętki **L** na poprzeczce **G**.

W celu wyregulowania wysokości urządzenia w przedziale od 870 mm do **900** mm, należy zamontować listwę **M**, regulując nóżki **H**, tak aby osiągnąć żądaną wysokość. W celu założenia listwy, należy:

poluzować trzy śruby **N** umieszczone w przedniej części pokrywy Top, założyć listwę **M** w sposób przedstawiony na rys. 12, następnie zablokować śruby **N**.

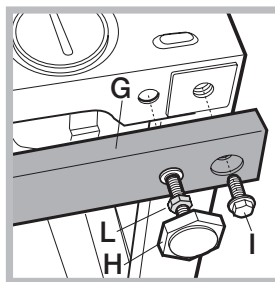

Rys. 11

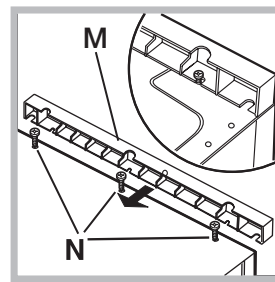

Rys. 12
